



használati útmutató

Mosógép

## Electrolux. Thinking of you.

Többet is megtudhat elképzeléseinkről a [www.electrolux.com](http://www.electrolux.com) címen

## Tartalomjegyzék

Biztonsági információk	2	Ápolás és tisztítás	17
Termékleírás	4	Mit tegyek, ha...	22
Kezelőpanel	5	Műszaki adatok	24
Első használat	8	Fogyasztási értékek	26
Személyre szabás	8	Üzembe helyezés	26
Napi használat	9	Elektromos csatlakoztatás	29
Hasznos javaslatok és tanácsok	12	Környezetvédelmi tudnivalók	29
Mosási programok	13		



A változtatások jogát fenntartjuk



## Biztonsági információk

**Fontos** Olvassa el alaposan és őrizze meg, mert később még szüksége lehet rá.

- A készülék biztonsága megfelel az ágazati szabványoknak és a készülékek biztonságára vonatkozó jogszabályi követelményeknek. Ugyanakkor gyártóként magunkra nézve kötelezőnek érezzük, hogy a következő biztonsági megjegyzéseket rendelkezésére bocsássuk.
- Nagyon fontos, hogy ezt a Kezelési útmutatót elérhető helyen tartsa, hogy szükség esetén mindig a rendelkezésére álljon. Amennyiben a készüléket eladja vagy átadja egy másik tulajdonosnak, vagy amennyiben elköltözik a lakásból, és a készüléket otthagya, soha ne feledje mellékelni az útmutatót a készülékhez, hogy az új tulajdonos megismerkedhessen a készülék működésével és a vonatkozó figyelmeztetésekkel.
- A készülék üzembe helyezése és használata előtt figyelmesen el KELL olvasnia a biztonsági szabályokat.
- Mielőtt először nekikezdene, ellenőrizze a készüléket, hogy nem történt-e valamilyen sérülés a szállítás során. Soha ne csatlakoztasson sérült készüléket. Ha egyes részei megsérültek, forduljon a szállítóhoz.
- Ha a készüléket télen szállítják ki, amikor a hőmérséklet fagypont alatt van: Tárolja a mosógépet szobahőmérsékleten 24 óráig az első használat előtt.

## Általános biztonság

- Veszélyes megváltoztatni a műszaki jellemzőket vagy megkísérelni a termék bármilyen módon történő módosítását.
- Magas hőmérsékleten történő mosás során az ajtó üvege felmelegszik. Ne nyúljon hozzá.
- Ügyeljen rá, hogy kisebb háziállatok ne kerüljenek a mosógép dobjába. Ennek elkerülése érdekében, kérjük, használat előtt ellenőrizze le a dobot.
- Bármilyen tárgy, mint például pénzérmék, biztosítótűk, tűk, csavarok, kövek vagy más kemény, éles anyagok komoly károkat okozhatnak, és nem szabad azokat a gépbe tenni.
- Csak a gyártó által javasolt mennyiségű öblítőszer és mosószer használjon. A túlzott használat kárt okozhat a ruhaneműben. Kövesse a gyártó mennyiségi ajánlásait.
- A kisméretű ruhadarabokat - mint például zokni, harisnya, mosható öv stb. - mosózsákba vagy párnahuzatba téve mossa, nehogy azok a dob és az üst közé kerülhessenek.
- Ne használja a mosógépet halcsontot tartalmazó darabok, nem szegett vagy szakadt anyagok mosására.
- A készüléket mindig válassza le a hálózatról, és zárja el a vízellátást használat, tisztítás és karbantartás után.

- Semmilyen körülmények között ne kísérelje meg saját maga megjavítani a készüléket. A szakszerűtlen beavatkozás személyi sérülést vagy komoly működési problémákat okozhat. Forduljon szakszervizhez. Mindig ragaszkodjon eredeti pótalkatrészek felhasználásához.

## Üzembe helyezés

- A készülék nehéz. Mozgatásakor körültekintéssel járjon el.
- Kicsomagolásakor ellenőrizze, hogy nem sérült-e meg a gép. Kétség esetén ne helyezze működésbe, hanem forduljon a szakszervizhez.
- Használat előtt minden csomagolóanyagot és szállítási rögzítőcsavart el kell távolítani. Súlyos károk keletkezhetnek a gépben vagy a berendezési tárgyokban, ha ezt nem tartja be. Lásd a felhasználói kézikönyv vonatkozó fejezetét.
- A készülék üzembe helyezése után ellenőrizze, hogy az ne álljon a befolyócsövön és a kifolyócsövön, valamint a munkafelület ne nyomja az elektromos tápvezeték a falnak.
- Ha a gépet padlószőnyegre helyezi, úgy állítsa be a lábakat, hogy a levegő szabadon áramoljon a készülék alatt.
- Mindig bizonyosodjon meg arról, hogy nincs vízszivárgás a tömlőknél és azok csatlakozásainál a beszerelés után.
- Ha a készüléket fagynak kitett helyen helyezi üzembe, kérjük, olvassa el a "Fagyveszély" c. fejezetet.
- A készülék üzembe helyezéséhez szükséges minden vízvezeték-szerelési munkát szakképzett vízvezeték-szerelőnek vagy kompetens személynek kell elvégeznie.
- A készülék üzembe helyezéséhez szükséges minden villanszerelési munkát szakképzett villanszerelőnek vagy kompetens személynek kell elvégeznie.

## Használat

- Ezt a gépet háztartási célú használatra tervezték. Ne használja más célra, mint amire való.
- Csak gépi mosásra alkalmas termékeket mosson. Kövesse az egyes ruhaneműn feltüntetett mosási útmutatót.
- Ne töltse túl a készüléket. Lásd a Mosási programok táblázatát.

- Mosás előtt ellenőrizze, hogy minden zseb üres, a gombok és cipzárok zárva vannak. Kerülje a kirottosodott vagy szakadt ruhadarabok mosását, és mosás előtt kezelje a foltokat (festék, tinta, rozsda és fű). Merítéket melltartókat TILOS mosógépben mosni.
- Ne mosson a mosógépben olyan ruhadarabokat, amelyek illékony benzintermékekkel érintkeztek. Amennyiben illékony tisztítófolyadékokat használt, ügyelni kell arra, hogy a folyadék eltávolozzon a ruhadarabból, mielőtt a gépbe helyezné.
- A dugót sohasem a vezetéknél, hanem magánál a dugónál fogva húzza ki az aljzattól.
- Soha ne használja a készüléket, ha a hálszárti tápkábel, a kezelőpanel, a munkafelület vagy a lábazat oly módon sérült, hogy a mosógép belseje szabadon hozzáférhető.

## Gyermekbiztonság

- A készülék kialakítása nem olyan, hogy azt csökkent fizikai vagy mentális képességű, illetve megfelelő tapasztalatok és ismeretek híján lévő személy (beleértve a gyermekeket is) használhassa, hacsak a biztonságáért felelős személy nem biztosít számára felügyeletet és útmutatást a készülék használatára vonatkozóan.
- Gondoskodjon arról, hogy a gyermekek ne játszhassanak a készülékkel.
- A csomagolóanyag egyes részei (pl. fólia, polisztirol) veszélyesek lehetnek a gyermekek számára - fulladásveszély áll fenn! Tartsa azokat távol a gyermekektől.
- A mosószerket zárja el a gyermekek elől és tartsa biztonságos helyen.

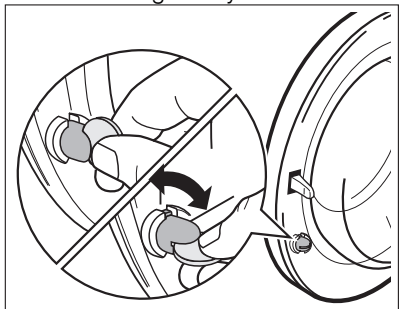

Ügyeljen rá, hogy a gyermekek vagy a háziállatok ne tudjanak bemászni a mosógép

dobjába. A mosógépbe egy külön funkció került beépítésre, hogy meggátolja a gyermekek vagy háziállatok bezáródását a dobba. Ennek a biztonsági funkciónak az aktiválásához (lenyomás nélkül) forgassa el az ajtó belsejében lévő gombot az óramutató járásával megegyező irányban addig,

amíg a vajat vízszintesbe nem kerül. Ha szükséges, használjon egy érmét. A biztonsági funkció kikapcsolásához és az ajtó ismételt bezárásának lehetővé tétele érdekében forgassa el a gombot az óramutató járásával ellenkező irányban addig, amíg a vajat függőleges pozícióba nem kerül.

## Termékleírás

- i** Új készüléke a víz, az energia és a mosószer gazdaságos felhasználása révén a modern ruhanemű-kezelés minden követelményének megfelel. Az új mosási rendszere lehetővé teszi, hogy a gép a mosószert teljes mértékben felhasználja, továbbá csökkenti a vízfelhasználást, és következésképpen kevesebb elektromos energiát is fogyaszt.

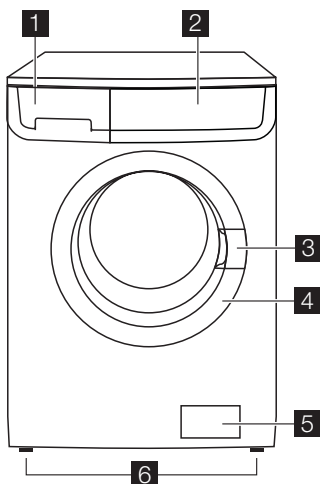

- 1** Mosószertartó  
**2** Kezelőpanel  
**3** Ajtófogantyú

- 4** Adattábla  
**5** Vízleeresztő szivattyú  
**6** Szabályozható lábak

## Mosószer tartó

⏏ Rekesz az előmosásnál és az áztatási fázisban használt mosószer, illetve a folteltávolító fázisban (ha van ilyen) használt folteltávolító számára. Az előmosási és az áztatási mosószer a mosási program kezdetén kerül beadagolásra. A folteltávolító a folteltávolító fázis alatt kerül beadagolásra.

⏏ Rekesz a főmosáshoz használt mosópor vagy folyékony mosószer számára. Ha folyékony mosószert használ, **közvetlenül** a program indítása előtt öntse be.

⊗ Rekesz a folyékony adalékok számára (öblítőszer, keményítő).

Az adalékanyagok mennyiségének megválasztásához kövesse a gyártó útmutatásait, és semmiképpen ne lépje túl a mosószer-adagoló rekeszben lévő "MAX" jelölést. Az öblítőszer vagy a keményítőt a mosószer-tartó rekeszbe kell önteni a mosási program elindítása előtt.

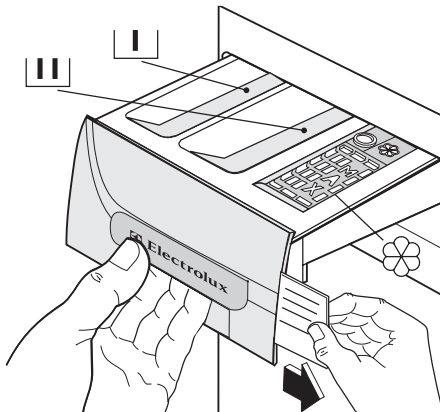

## Programtáblázat

A készülékhez különböző nyelveken különféle programtáblázatok vannak mellékelve. Ezek egyike a mosószer-tartó elülső oldalán található, másikkak a használati utasításhoz

vannak csatolva. A mosószer-tartóban lévő táblázat könnyen kicserélhető: vegye ki a táblázatot a tartóból jobb felé húzva, és helyezze be a kívánt nyelvű táblázatot.

## Kezelőpanel

**i** Az alábbi képen a kezelőpanel látható. A képen látható a programválasztó, valamint a gombok, a jelzőfény és a kijelző. Ezeket a megfelelő számok jelzik a következő oldalakon.

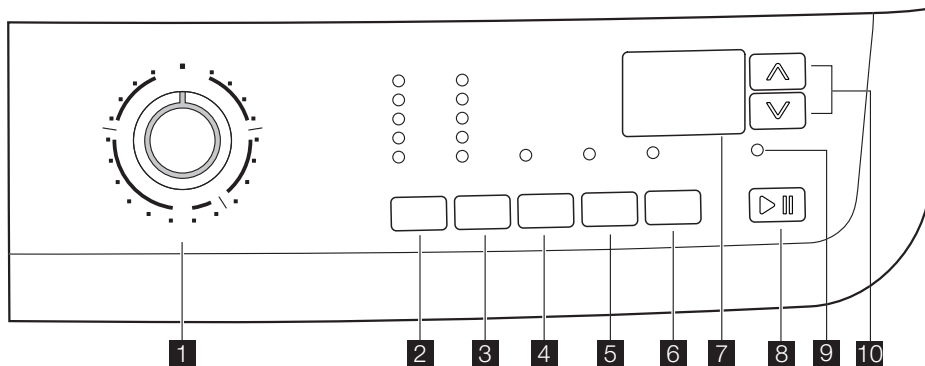

- 1** Programválasztó gomb
- 2** HŐMÉRSÉKLET gomb

- 3** CENTRIFUGÁLÁSI sebességet mérő gomb
- 4** ELŐMOSÁS gomb

- 5 EXTRA ÖBLÍTÉS gomb**
- 6 KÉSLELTETETT INDÍTÁS gomb**
- 7 Kijelző**
- 8 INDÍTÁS/MOSÁS MEGSZAKÍTÁSA gomb**

- 9 AJTÓ ZÁRVA jelzőfény**
- 10 IDŐKEZELÉS gombok**

### Programkapcsoló

Lehetővé teszi a készülék be/ki kapcsolását és/vagy egy program kiválasztását.

### Hőmérséklet

Ezzel a gombbal növelheti vagy csökkentheti a mosási hőmérsékletet.

### Centrifugálás sebességének csökkentése

A gomb megnyomásával megváltoztathatja a kiválasztott program centrifugálási sebességét, vagy kiválaszthatja az Öblítőstop vagy a Nincs centrifugálás funkciót.

### Nincs centrifugálás

Ennek az opciónak a választásakor valamilyen centrifugálási fázis elvetésre kerül, és azt egy vízleeresztés helyettesíti, hogy elkerülje a ruhaneműk gyűrődését. Rendkívül kényes anyagokhoz ajánlott. Egyes programok esetén az öblítéseket a gép nagyobb mennyiségű víz felhasználásával végzi.

### Öblítőstop

Ennek a funkciónak a választásakor a gép nem ereszti le az utolsó öblítővizet, hogy megóvja a ruhaneműket a gyűrődéstől. Az ajtó kinyitása előtt ki kell üríteni a vizet. A víz leeresztéséhez, kérjük, olvassa el "A program végén" c. részt.

### Előmosás

Az opció kiválasztásakor a mosógép a főmosás előtt egy előmosási ciklust hajt végre. A mosás időtartama hosszabb lesz. Ez az opció erősen szennyezett ruhanemű esetén ajánlott.

### Extra öblítés

Ezt a készüléket az energiával való takarékosagra fejlesztették ki. Ha szükséges, hogy a ruhaneműt extra mennyiségű vízzel öblítse ki (extra öblítés), válassza ezt az opciót. A mosógép néhány további öblítést hajt végre. Ez az opció a mosószerekre érzékeny egyéneknek és olyan helyeken ajánlott, ahol a víz nagyon lágy.

### Késleltetett indítás

Ezzel a gombbal 30 perccel - 60 perccel - 90 perccel, 2 órával és óránkénti lépésekkel maximum 20 órával késleltetheti a programot.

### Start Szünet

Ez a gomb lehetővé teszi a kiválasztott program indítását vagy megszakítását.

### Időkezelés

Ezek a gombok lehetővé teszik, hogy módosítsa a készülék által automatikusan javasolt program-időtartamot.

### Ajtó zárva jelzőfény

A 9 jelzőfény felgyullad, amikor a program elindul, és jelzi, ha az ajtó kinyitható:

- jelzőfény világít: az ajtó nem nyitható. A gép üzemel, vagy az üstben maradó vízzel leállt.
- jelzőfény nem világít: az ajtó nyitható. A program befejeződött, vagy a víz kiürítésre került.
- villogó jelzőfény: az ajtó nyitása folyik

## Kijelző

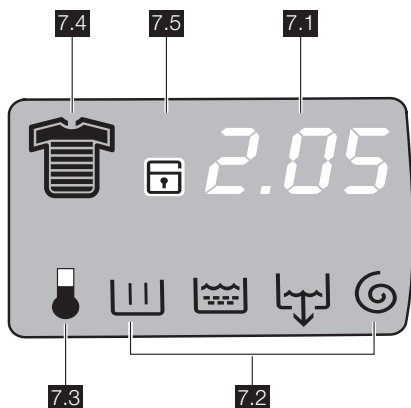

A kijelzőn a következő információk láthatók  
**7.1:**

### • A beállított program időtartama

A program kiválasztása után annak időtartamát órában és percben mutatja a gép (például **2.05**). Az időtartamot automatikusan számítja ki a gép, minden ruhatípus esetén, a javasolt maximális terhelhetőség alapján. A program megkezdése után a fennmaradó időt a gép percenként frissíti.

### • Késleltetett indítás

A megfelelő gombok megnyomásával beállított Kiválasztott késleltetés néhány másodpercig megjelenik a kijelzőn, majd a kiválasztott program időtartama jelenik meg ismét.

### • Riasztási kódok

Üzemelési problémák előfordulása esetén bizonyos riasztási üzenetek jelenhetnek meg, például: **E20** (Lásd a "Mit tegyek, ha..." c. részt).

### • Helytelen opcióválasztás

Ha olyan opciót választott, amely a beállított mosási program számára nem megfelelő, az **Err** üzenet jelenik meg a kijelző alján egy néhány másodpercig, majd a **8** gomb beépített vörös jelzőfénye villogni kezd.

### • Program vége

Amikor a program befejeződött, három villogó nulla jelenik meg, és a **9** jelzőfény, illetve a **8** gomb ikonja kialszik, és az ajtó kinyitható.

### 7.2: Mosási program fázisjelző ikonjai

- Mosás
- Öblítések
- Ürités
- Centrifugálás

A mosási program kiválasztása után a mosási program fázisjelző ikonjai, amelyek megfelelnek a programot felépítő különféle fázisoknak, megjelennek a kijelző alsó részén. Miután megnyomta a **8** gombot, csak az aktív fázis ikonja világít tovább.

### 7.3: Melegítési fázis

A mosási ciklus alatt a kijelzőn egy hőmérséklet ikon látható, amely azt jelzi, hogy a készülék megkezdte az üstben lévő víz melegítését.

### 7.4: Szennyezettségi fok ikonjai

- Intenzív
- Normál
- Napi
- Enyhe
- Gyors
- Szupergyors
- Frissítés
- Szuper frissítés



Amikor kiválaszt egy programot, a kijelzőn megjelenik egy ikon, amely a készülék által automatikusan ajánlott szennyezettségi szintet jelzi.

**7.5: Gyermekbiztonsági zár** (lásd a «Gyermekbiztonsági zár» fejezetet).

## Szimbólumok jegyzéke

	= Pamut		= Takaró
	= Műszál		= Hőmérséklet
	= Kímélő		= Hideg
	= Gyapjú		= Nincs centrifugálás
	= Selyem		= Öblítóstop
	= Fehérnemű		= Előmosás
	= Áztatás		= Extra öblítés
	= Öblítés		= Késleltetett indítás
	= Vízleeresztés		= Start/Szünet
	= Centrifugálás		= Gyermekzár
	= Energiatakarékos (Eco)		= Ajtó zárva
	= Vasaláskönnyítő		= Time Manager
	= Farmer		

## Első használat

-  Győződjön meg róla, hogy az elektromos- és a vízcsatlakozások megfelelően-e az üzembe helyezési útmutatásoknak.
- Ellenőrizze, hogy a dob üres-e.
- Töltsön 2 liter vizet a mosogatószeradagoló  főmosási rekeszébe, és aktiválja az **ECO** szelepet. Utána fut-

tasson le ruhanemű behelyezése nélkül egy pamutciklust a legmagasabb hőmérsékleten, hogy eltávolítsa a dobtól és az üstből a gyártás folyamán esetlegesen visszamaradt szennyeződések. Öntsön a főmosási rekeszbe 1/2 adag mosószert, és indítsa el a gépet.

## Személyre szabás

### Hangjelzések

A készülék fel van szerelve egy akusztikus egységgel, amely a következő esetekben szólal meg:

- A ciklus végén
- Ha hiba történik.

A **4** és **5** gombok egyidejű, kb. **6 másodpercig** tartó megnyomásával a hangjelzés kikapcsolható (kivéve a hibák esetét). E 2 gomb ismételt megnyomásával lehet a hangjelzést újra bekapcsolni.

### Gyermekbiztonsági zár

Ez az eszköz lehetővé teszi, hogy a készüléket felügyelet nélkül hagyja, és nem kell ag-

gódni, hogy a gyermekek megsérülnek a készülék révén, vagy kárt okoznak a készülékben. Ez a funkció akkor is bekapcsolva marad, amikor a mosógép nem működik. Két különböző módon lehet beállítani ezt az opciót:

- Mielőtt megnyomja a **8** gombot: nem lehetséges a gép elindítása.
- Miután megnyomta a **8** gombot: nem lehetséges a gépen semmilyen programot vagy opciót megváltoztatni.

Ennek az opciónak a bekapcsolásához vagy kikapcsolásához tartsa egyszerre kb. 6 másodpercig lenyomva az **5** és **6** gombot, amíg



a  ikon megjelenik a kijelzőn, illetve eltűnik a kijelzőről.

## Napi használat

### A ruhanemű behelyezése

Az ajtófogantyút kifelé húzva óvatosan nyissa ki az ajtót. Helyezze a ruhaneműket egyenként a mosógép dobjába, és amennyire csak lehet, terítse szét őket. Zárja be az ajtót.

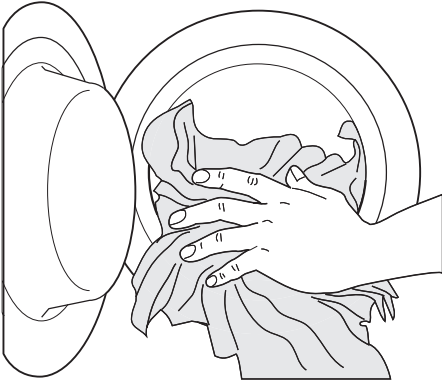

### A mosószer és az öblítőszer adagolása

Húzza ki ütközésig a mosószertartót. Mérje ki a szükséges mosószermennyiséget, öntse azt a  főmosási rekeszbe vagy a megfelelő rekeszbe, és ha a kiválasztott program/opció megköveteli (további részleteket lásd a "Mosószertartó" c. részben).

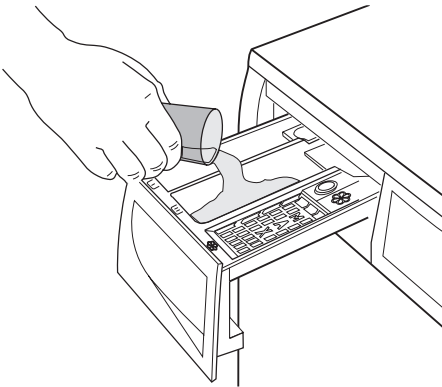

Szükség esetén öntsön öblítőszert a  jelölésű rekeszbe, (a felhasznált mennyiség nem

lépheti túl a rekeszben lévő "MAX" jelzést). Óvatosan tolja be a rekeszt.

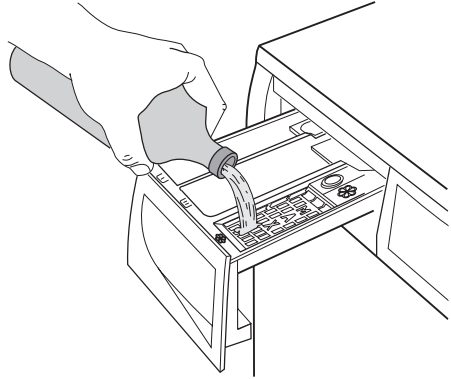

### A kívánt program kiválasztása programkapcsoló (1) elforgatásával

Fordítsa a programkapcsolót a kívánt programra. A mosógép feljánl egy hőmérsékletet, majd automatikusan kiválasztja az Ön által választott programhoz tartozó centrifugálási értéket. Ezek az értékek a megfelelő gombok használatával megváltoztathatók. A **8** gomb **zöld** jelzőfénye villogni kezd.

A programkapcsolót az óra járásával meggyező és ellentétes irányban is lehet forgatni. Forgassa  állásba a program törléséhez/a gép kikapcsolásához.

**A program végén a programkapcsolót  állásba kell fordítani a gép kikapcsolása érdekében.**

 **Figyelem** Ha Ön akkor forgatja el a programkapcsolót egy másik programra, amikor a gép éppen üzemel, a **8** gomb **piros** jelzőfénye 3-szor villog, és az **Err** üzenet jelenik meg a kijelzőn, jelezve a helytelen választást. A gép nem hajtja végre az újonnan kiválasztott programot.

### Programopció gombok

A programtól függően különböző funkciók használhatók együtt. Ezeket az opciókat a kívánt program kiválasztása után és a követ-

kező gomb megnyomása előtt kell kiválasztani: **8**.

### A hőmérséklet kiválasztása a 2 gomb megnyomásával

Egy program kiválasztásakor a készülék automatikusan felkínálja az alapértelmezett hőmérsékletet.

Ha eltérő hőmérsékleten kívánja kimosni a szennyeset, a hőmérséklet növeléséhez vagy csökkentéséhez többször nyomja meg ezt a gombot.

### A centrifugálási sebesség csökkentése a 3 gomb megnyomásával

A program kiválasztásakor a készülék automatikusan felkínálja az adott programhoz megengedett maximális centrifugálási sebességet.

Többször nyomja meg a **3** gombot a centrifugálási sebesség megváltoztatásához, ha eltérő sebességen kívánja centrifugálni a ruháneműt. Kigyullad a megfelelő jelzőfény.

### A rendelkezésre álló opció kiválasztása a 3, 4 és 5 gombok megnyomásával

A kiválasztott programtól függően különböző funkciók kombinálhatók, mielőtt megnyomná a **8** gombot. Egy opció kiválasztásakor felgyullad a hozzá tartozó jelzőfény.

Ha helytelen opciót választott, a **8** gomb beépített **piros** jelzőfénye 3-szor felvillan, és néhány másodpercig az **Err** üzenet jelenik meg a kijelzőn.

**i** A mosási programok és az opciók összeegyeztethetőségére vonatkozóan lásd a "Mosási programok" c. fejezetet.

### A Késleltetett indítás kiválasztása a 6 gomb megnyomásával

Mielőtt elindítaná a programot, ha az indítást késleltetni szeretné, nyomja meg a **6** gombot ismételten a kívánt késleltetés kiválasztásához. A megfelelő jelzőfény felgyullad.

A kiválasztott késleltetési időtartam értéke (maximum 20 óra) jelenik meg a kijelzőn néhány másodpercig, majd ismét a program időtartama jelenik meg.

Ezt az opciót a program beállítása után kell kiválasztani még azelőtt, hogy megnyomná a **8** gombot.

A késleltetési időtartamot bármikor törölheti vagy módosíthatja a **8** gomb megnyomása előtt.

A késleltetett start kiválasztása:

1. Állítsa be a programot és a kívánt opciókat.
2. Válassza ki a késleltetett indítást a **6** gomb megnyomásával.
3. Nyomja meg a **8** gombot:
  - A gép megkezdí az óránkénti visszaszámlálást.
  - A program a kiválasztott késleltetés letele után elindul.

A késleltetett indítás elvetése a **8** gomb megnyomása után:

1. A **8** gomb megnyomásával állítsa SZÜNET üzemmódba a mosógépet.
2. Nyomja meg a **6** gombot egyszer, amíg a **0'** felirat meg nem jelenik a kijelzőn
3. A program elindításához nyomja meg ismét a **8** gombot.

**Fontos** A beállított késleltetési idő hossza csak a mosási program ismételt kiválasztása után módosítható.

A Késleltetett indítás opció **nem** választható az **ÜRÍTÉS** programmal együtt.

### A program indítása a 8 gomb megnyomásával

A kiválasztott program elindításához nyomja meg a **8** gombot, a **8** gomb zöld jelzőfénye nem villog tovább.

Egy futó program félbeszakításához nyomja meg a **8** gombot: a zöld jelzőfény villogni kezd.

A programnak arról a pontról való újraindításához, ahol félbeszakadt, nyomja meg újra a **8** gombot. Ha késleltetett startot állított be, a mosógép megkezdí a visszaszámlálást. Ha helytelen opciót választott, a **8** gomb **piros** jelzőfénye 3-szor felvillan, és néhány másodpercig az **Err** üzenet látható a kijelzőn.

### Válassza ki az Időkezelő opciót a 10-es jelzésű gombok megnyomásával

Ezeknek a gomboknak az ismételt megnyomásával a mosási ciklus időtartama növelhető vagy csökkenthető. A szennyezettségi szint ikonja jelenik meg a kijelzőn, jelezve a kiválasztott szennyezettségi fokot. Ez az opció csak az alábbi programokkal használható: **Pamut**, **Műszál** és **Kímélő**.

Szennyezettségi szint	Ikon	Textil típusa
Intenzív		Erősen szennyezett darabokhoz
Normál		Normál mértékben szennyezett darabokhoz
Napi		Mérsékelt szennyezett darabokhoz
Enyhe		Enyhén szennyezett darabokhoz
Gyors		Nagyon enyhén szennyezett darabokhoz
Szuper gyors <sup>1)</sup>		Rövid ideig használt vagy viselt darabokhoz
Frissítés <sup>1)</sup>		Csak a ruhák felfrissítéséhez
Szuper frissítés <sup>1)</sup>		Csupán néhány ruhadarab felfrissítésére

1) Javasoljuk, hogy csökkentse a töltet méretét (lásd a Mosási programok táblázatát).

2) Az opció kiválasztásakor a megfelelő ikon csak rövid ideig jelenik meg, majd eltűnik.

### Opció vagy futó program módosítása

Bármely opció megváltoztatható azelőtt, hogy a program végrehajtana azokat. Bármilyen változtatás előtt először a **8**. gomb megnyomásával SZÜNET üzemmódba kell állítani a készüléket (ha módosítani kívánja az Időkezelés opciót, törölnie kell a futó programot, és újra el kell végeznie a kiválasztást). Egy már beindult programot csak úgy lehet megváltoztatni, hogyha újra beállítja azt. Fordítsa a programkapcsolót  állásba, majd az új programnak megfelelő állásba. Indítsa el az új programot az **8** gomb ismételt megnyomásával. A dobban lévő mosóvíz nem ürül ki.

### Program megszakítása

Egy futó program félbeszakításához nyomja meg a **8** gombot, a megfelelő zöld jelzőfény villogni kezd.

A program **újraindításához** nyomja meg újra ugyanezt a gombot.

### Program törlése

Forgassa a programkapcsolót  állásba a folyamatban lévő program törléséhez.

Most már kiválaszthat egy új programot.

### Az ajtó kinyitása

Miután a program elindult (vagy a késleltetési idő alatt), az ajtó zárva van, ha muszáj kinyitnia azt, először SZÜNET helyzetbe kell állítania a mosógépet a **8** gomb megnyomásával. Néhány perc múlva a **9** jelzőfény kialszik, és lehetőség van az ajtó kinyitására.

Ha ez a jelzőfény továbbra is világít, ez azt jelenti, hogy a gép már a melegítési fázisban van, vagy hogy a víz szintje túl magas. Semmi esetre se próbálja meg erőltetni az ajtót!

Ha ki kell nyitnia az ajtót, de ez már nem lehetséges, a programkapcsolót **0** állásba fordítva kapcsolja ki a gépet. Néhány perc elteltével kinyithatja az ajtót (**ügyeljen a víz szintjére és hőmérsékletére!**).

Az ajtó bezárása után ismét ki kell választania a programot és az opciókat, majd meg kell nyomnia a **8** gombot

### A program végén

A mosógép automatikusan leáll. Három villogó **0.00** jelenik meg a kijelzőn és a **8** gomb jelzőfénye kialszik. Néhány hangjelzés hallható.

Ha olyan program vagy opció van kiválasztva, amely úgy fejeződik be, hogy a víz még a dobban marad, az ajtó zárva marad, hogy jelezze, az ajtó kinyitása előtt le kell eresztetni a vizet.

Az alábbi utasításokat követve ürítse ki a vizet:

1. Forgassa a programkapcsolót **0** pozícióba.
2. Válassza a vízleeresztés vagy a centrifugálás programot.
3. Csökkentse a megfelelő gombok megnyomásával a centrifugálási sebességet, ha szükséges
4. Nyomja meg ezt a gombot: **8**.

A program végén az ajtózár kiold, és az ajtó kinyitható. Forgassa a programkapcsolót **0** állásba a gép kikapcsolásához.

Szedje ki a ruhákat a doból, és alaposan ellenőrizze, hogy a dob üres-e. Ha nem kíván további mosást végezni, zárja el a vízcsapot. Hagyja nyitva az ajtót, nehogy penész vagy kellemetlen szagok keletkezzenek.

**Készenlét:** Miután a program befejeződött, néhány másodperc elteltével az energiatakarékos rendszer bekapcsol. A kijelző fényereje

lecsökken. Bármely gombot megnyomva a készülék kilép az energiatakarékos állapotból.

## Hasznos javaslatok és tanácsok

### A mosnivaló szétválogatása

Kövesse az egyes ruhaneműn található mosási útmutatást és a gyártó cég mosási útmutatásait. A következők szerint különítse el a ruhaneműket: fehér, színes, műszálás, kényes és gyapjúruhák.

### Teendők a ruhaneműk behelyezése előtt

Ne mossa együtt a fehér és a színes ruhákat; a fehér ruhák a mosás során elveszíthetik "fehérségüket".

A színes új ruhák az első mosásnál engedhetik a színüket, ezért célszerű az első alkalommal elkülönítve mosni őket.

Gombolja be a párnahuzatokat, húzza össze a cipzáraikat, kapcsolja be a kapszokat. Az öveket és a hosszú szalagokat kösse össze. Mosás előtt távolítsa el a makacs foltokat. A különösen piszkos helyeket esetleg valamilyen speciális mosószerrel dörzsölje át.

A függönyöket különös óvatossággal kezelje. Vegye le róluk a kapszokat, vagy zsákban, hálóban mossa őket.

### Foltok eltávolítása

Előfordulhat, hogy a makacs foltokat nem lehet csak vízzel és mosószerrel eltávolítani.

Célszerű a mosás előtt külön kezelésnek alávetni őket.

**Vér:** a még friss foltot hideg vízzel mossa.

Ha a folt már megszáradt, áztassa be a ruhát éjszakára speciális mosószert tartalmazó vízbe, majd dörzsölje át benne.

**Olajfesték:** nedvesítse meg a foltot mosóbenzinnel, majd puha ruhára helyezve itassa fel; ismétlje meg többször a műveletet.

**Megszáradt zsírfolt:** nedvesítse meg terpentinnel a foltot, majd puha felületre helyezve ujjbegyével, egy pamutanyag segítségével itassa fel.

**Rozsdafolt:** melegen oldott oxálsóval vagy valamilyen hideg rozsdatisztítóval kezelje. Bánjon óvatosan a régebbi keletű rozsdafoltokkal, mert azok már megtámadták a cellulózszerkezetet, így az anyag könnyen kilyukadhat.

**Penészfolt:** fehéritőszerezrel tisztítsa, melyet alapos öblítés kövessen. Ily módon csak a fehér, illetve a klórra nem érzékeny színes ruhaneműk tisztíthatók.

**Fű:** mosószerrel kissé kenje be az anyagot, majd kezelje hígított hipoklorittal (csak a klórral szemben ellenálló fehér és színes ruhaneműk esetében).

**Golyóstoll és ragasztó:** nedvesítse meg a foltot acetonnal <sup>1)</sup>, majd puha ruhára helyezve itassa fel; ismétlje meg.

**Rúzs:** a fentiek szerint nedvesítse meg a foltot acetonnal, majd kezelje alkohollal. Az esetlegesen megmaradó nyomokat hipoklorittal tüntesse el.

**Vörösbőr:** hagyja mosószerez vízben ázni, majd ecet- vagy citromsavval kezelje a foltot, végül öblítse ki. Az esetlegesen megmaradó nyomokat hipoklorittal tüntesse el.

**Tinta:** a tinta összetételétől függően nedvesítse be előbb acetonnal <sup>1)</sup>, majd ecetsavval; a fehér ruhaneműn esetlegesen visszamaradó nyomokat hipoklorittal tisztítsa meg, majd jól öblítse át.

**Kátrányfolt:** előbb folttisztítóval, alkohollal vagy benzinnel kezelje, majd a végén tisztítópasztával dörzsölje át.

### Mosószerek és adalékanyagok

A mosás minősége a mosószerez kiválasztásától és helyes adagolásától függ. A helyes adagolás a pazarlás elkerülését és a környezet védelmét jelenti.

Annak ellenére, hogy a mosószerez biodegradálissak, olyan elemeket is tartalmaznak, amelyek károsítják a természet kényes ökológiai egyensúlyát.

A mosószerez kiválasztása függ az anyag fajtájától (kényes, gyapjú, pamut stb.), színétől, a mosás hőfokától és a szennyezettség mértékétől.

Ehhez a mosógéphez valamennyi forgalomban lévő mosószerez felhasználható:

- mosópor valamennyi anyagtípushoz
- mosópor finomtextil (max. 60°C-os) és gyapjú mosáshoz

1) műselymet ne tisztítson acetonnal

- folyékony mosószerek valamennyi anyagfajtához, elsősorban az alacsony hőfokú (max. 60°C-os) programokhoz, illetve a csak gyapjú mosására szolgáló speciális mosószerek.

A mosószert és az esetlegesen alkalmazott adalékanyagokat a mosásprogram kezdete előtt kell a megfelelő rekeszbe önteni.

Ha folyékony mosószert használ, előmosás **nélküli** programot kell választania.

A készülék átforgató rendszere a koncentrált mosószerek optimális felhasználását teszi lehetővé.

Az adalékanyagok mennyiségének megválasztásához kövesse a gyártó útmutatásait, és semmiképpen **ne lépje túl a mosószere adagoló rekeszben látott "MAX" jelölést**.

### A felhasznált mosószere mennyisége

A mosószere fajtája és mennyisége a szövet típusától, a mosásra váró ruha mennyiségé-

től, a szennyezettség fokától és a felhasznált víz keménységétől függ.

Kövesse a gyártó cég útmutatásait a mosószere mennyiségének megválasztásánál.



A megadottnál kevesebb mosószert használjon, amikor:

- kevés ruhaneműt mos
- a ruhanemű csak kissé szennyezett
- a mosás során nagy hab képződik.



### Vízkeménységi fok









A víz keménységét az ún. keménységi szint szerint osztályozzák. Erre vonatkozó információt az adott vízműtől vagy az illetékes önkormányzattól lehet kérni. Ha víz keménységi foka közepes vagy magas, javasoljuk, hogy töltsön be vízlágyítót, mindig a gyártó utasításait követve. Amikor a keménységi fok alacsony, állítsa be újra a mosószere mennyiségét.

## Mosási programok



Program Maximális és minimális hőmérséklet Ciklus leírása Maximális centrifugálási sebesség Maximális ruhatöltet Ruhanemű típusa	Opciók	Mosószere Rekesz
<b>PAMUT és LEN</b> 90° - Hideg Főmosás – öblítések Maximális centrifugálási sebesség: 1000 ford./perc (EWS106410W-106410S) Maximális centrifugálási sebesség: 1200 ford./perc (EWS126410W) Max. töltet: 6 kg – Féltöltet: 3 kg <sup>1)</sup> <b>Fehér és színes pamut</b> (közepesen szennyezett ruhadarabok).	CENTRIFUGÁLÁS SEBESSÉGÉNEK CSÖKKENTÉSE NINCS CENTRIFUGÁLÁS ÖBLÍTŐSTOP ELŐMOSÁS <sup>2)</sup> EXTRA ÖBLÍTÉS IDŐKEZELŐ	  
<b>MŰSZÁL</b> 60° – Hideg Főmosás – öblítések Maximális centrifugálási sebesség: 900 ford./perc Max. töltet: 3 kg – Féltöltet: 1,5 kg <sup>1)</sup> <b>Műszálás vagy kevertszálás szövetek:</b> alsónemű, színes ruhadarabok, mérettartó ingek, blúzok.	CENTRIFUGÁLÁS SEBESSÉGÉNEK CSÖKKENTÉSE NINCS CENTRIFUGÁLÁS ÖBLÍTŐSTOP ELŐMOSÁS <sup>2)</sup> EXTRA ÖBLÍTÉS IDŐKEZELŐ	  

<b>Program</b> <b>Maximális és minimális hőmérséklet</b> <b>Ciklus leírása</b> <b>Maximális centrifugálási sebesség</b> <b>Maximális ruhatöltet</b> <b>Ruhanemű típusa</b>	<b>Opciók</b>	<b>Mosószer Rekesz</b>
<b>KÍMÉLŐ</b> 40° – Hideg Főmosás – öblítések Maximális centrifugálási sebesség: 700 ford./perc Max. töltet: 3 kg – Féltöltet: 1,5 kg <sup>1)</sup> <b>Kényes szövetek:</b> akril, viszkóz, poliészter.	NINCS CENTRIFUGÁLÁS ÖBLÍTŐSTOP ELŐMOSÁS <sup>2)</sup> EXTRA ÖBLÍTÉS IDŐKEZELŐ	  
  <b>GYAPJÚ</b> 40° – Hideg Főmosás – öblítések Maximális centrifugálási sebesség: 1000 ford./perc Max. töltet: 1 kg Mosási program gépben mosható gyapjúhoz, valamint kézzel mosható gyapjúhoz és kézzel mosható jelzéssel ellátott kényes szövetekhez. <b>Megjegyzés</b> : Az egyedüli vagy nagy tömegű ruhadarabok kiegyensúlyozatlanságot okozhatnak. Ha a készülék nem hajtja végre az utolsó centrifugálási fázist, tegyen be további darabokat, vagy ossza el újra a töltetet kézzel, majd válassza ki a centrifugálási programot.	CENTRIFUGÁLÁS SEBESSÉGÉNEK CSÖKKENTÉSE NINCS CENTRIFUGÁLÁS ÖBLÍTŐSTOP	 
<b>SELYEM</b> 30° – Hideg Főmosás – öblítések Maximális centrifugálási sebesség: 700 ford./perc Max. töltet: 1 kg Kímélő mosási program, amely selyem és kevertszál ruhadarabokhoz alkalmas.	NINCS CENTRIFUGÁLÁS ÖBLÍTŐSTOP	 
<b>FEHÉRNEMŰ</b> 40° – Hideg Főmosás – öblítések Maximális centrifugálási sebesség: 1000 ford./perc Max. töltet: 2 kg A program nagyon kényes ruhadarabok, például fehérnemű, melltartók és alsóneműk számára alkalmas. A maximális centrifugálási sebesség automatikusan csökken.	CENTRIFUGÁLÁS SEBESSÉGÉNEK CSÖKKENTÉSE NINCS CENTRIFUGÁLÁS ÖBLÍTŐSTOP	 

<b>Program</b> <b>Maximális és minimális hőmérséklet</b> <b>Ciklus leírása</b> <b>Maximális centrifugálási sebesség</b> <b>Maximális ruhatöltet</b> <b>Ruhanemű típusa</b>	<b>Opciók</b>	<b>Mosószer Rekesz</b>
<p><b>ÁZTATÁS</b> 30° Előmosás - áztatás kb. 40 percig - az áztatóvíz a dobben marad Max. töltet: 6 kg Speciális program erősen szennyezett ruhanemű számára. A készülék 30°C hőmérsékleten áztatást végez. Az idő lejártával a készülék automatikusan leáll, és a víz a dobben marad. Új mosási fázis indítása előtt a következő program segítségével le kell eresztetni az áztatóvizet:</p> <ul style="list-style-type: none"> <li>• <b>Csak ürítés</b> : fordítsa a programválasztó gombot az Ürítés programra. (Nyomja meg a következő gombot: <b>8</b> ).</li> <li>• <b>Ürítés és centrifugálás</b> : forgassa a programválasztó-tárcsát a centrifugálásra, csökkentse a centrifugálási sebességet a <b>3</b> gombbal, majd nyomja meg a következő gombot: <b>8</b> .</li> </ul> <p><b>Fontos!</b> Ez a program nem használható nagyon kétnyes szövetek, például selyem vagy gyapjú esetén. Az áztatási program mosószerét töltsse a következő jelzésű rekeszbe: Az áztatás végén (miután leeresztette a vizet) kiválaszthatja a mosási programot. (A programválasztó gombot fordítsa  pozícióba, ezután a programra, és nyomja meg a következő gombot: <b>8</b> ).</p>		
<p><b>ÖBLÍTÉS</b> Öblítés – Hosszú centrifugálás Maximális centrifugálási sebesség: 1000 ford./perc (EWS106410W-106410S) Maximális centrifugálási sebesség: 1200 ford./perc (EWS126410W) Max. töltet: 6 kg A programmal kiöblítheti és centrifugálhatja a kézzel mosott pamut ruhaneműket. Az öblítés hatékonyságának növeléséhez válassza az EXTRA ÖBLÍTÉS opciót. Ekkor a mosógép további öblítéseket végez.</p>	CENTRIFUGÁLÁS SEBESSÉGÉNEK CSÖKKENTÉSE NINCS CENTRIFUGÁLÁS ÖBLÍTŐSTOP EXTRA ÖBLÍTÉS	
<p><b>SZIVATTYÚZÁS</b> Víz leeresztése Max. töltet: 6 kg Az utolsó öblítővíz ürítésére használatos olyan opcióval rendelkező programok esetében, melyeknél a víz a dobben marad.</p>		

<b>Program</b> <b>Maximális és minimális hőmérséklet</b> <b>Ciklus leírása</b> <b>Maximális centrifugálási sebesség</b> <b>Maximális ruhatöltet</b> <b>Ruhanemű típusa</b>	<b>Opciók</b>	<b>Mosószer Rekesz</b>
<b>CENTRIFUGÁLÁS</b> Szivattyúzás és hosszú centrifugálás Maximális centrifugálási sebesség: 1000 ford./perc (EWS106410W-106410S) Maximális centrifugálási sebesség: 1200 ford./perc (EWS126410W) Max. töltet: 6 kg Külön centrifugálás kézzel mosott ruhaneműk számára és olyan programokhoz, amelyek tartalmazzák az Öblítőstop és a Nincs centrifugálás opciót. A megfelelő gomb megnyomásával kiválaszthatja a ruhatípusnak megfelelő centrifugálási sebességet.	CENTRIFUGÁLÁS SEBESSÉGÉNEK CSÖKKENTÉSE	
<b>PAMUT ECO</b> 90° - 40° Főmosás – öblítések Maximális centrifugálási sebesség: 1000 ford./perc (EWS106410W-106410S) Maximális centrifugálási sebesség: 1200 ford./perc (EWS126410W) Max. töltet: 6 kg <b>Fehér és színtartó pamut</b> Ez a program enyhén vagy normál mértékben szennyezett pamut ruhadarabokhoz választható. A mosás alacsonyabb hőmérsékleten történik, a mosás időtartama pedig meghosszabbodik. Ez lehetővé teszi a jó mosási hatékonyság elérését energiatakarékosság mellett.	CENTRIFUGÁLÁS SEBESSÉGÉNEK CSÖKKENTÉSE NINCS CENTRIFUGÁLÁS ÖBLÍTŐSTOP ELŐMOSÁS <sup>2)</sup> EXTRA ÖBLÍTÉS	  
<b>VASALÁSKÖNNYÍTŐ</b> 60° – Hideg Főmosás – öblítések Maximális centrifugálási sebesség: 900 ford./perc Max. töltet: 1 kg Ez a program vasalásra kerülő műszálás és kevert szál anyagokhoz választható. A ruhanemű finom mosásra és centrifugálásra kerül, nehogy meggyűrődjön. Ezáltal megkönnyíti a vasalást. Ezen kívül a mosógép további öblítéseket végez.	CENTRIFUGÁLÁS SEBESSÉGÉNEK CSÖKKENTÉSE NINCS CENTRIFUGÁLÁS ÖBLÍTŐSTOP ELŐMOSÁS <sup>2)</sup> EXTRA ÖBLÍTÉS	  
<b>FARMER</b> 60° – Hideg Főmosás – öblítések Maximális centrifugálási sebesség: 1000 ford./perc Max. töltet: 3 kg A programmal farmer ruhadarabokat (pl. nadrágok, -ingek és -dzsekik), valamint jerseyből készült ruhákat moshat. (Az EXTRA ÖBLÍTÉS opció automatikusan aktiválásra kerül.)	CENTRIFUGÁLÁS SEBESSÉGÉNEK CSÖKKENTÉSE NINCS CENTRIFUGÁLÁS ÖBLÍTŐSTOP ELŐMOSÁS <sup>2)</sup>	  



Program Maximális és minimális hőmérséklet Ciklus leírása Maximális centrifugálási sebesség Maximális ruhatöltet Ruhanemű típusa	Opciók	Mosószer Rekesz
<b>TAKARÓ</b> 40° -30° Főmosás – öblítések Maximális centrifugálási sebesség: 700 ford./perc Max. töltet: 2 kg Speciális program egy darab mosható takaróhoz vagy paplanhoz.		
 /KI Az éppen folyamatban lévő program törléséhez vagy a gép kikapcsolásához.		

- 1) Ha a **10** gomb megnyomásával a Gyors vagy a Szupergyors opciót választja, javasoljuk, hogy a táblázat alapján csökkentse a maximális töltetet. A teljes töltetet is választhatja, de a tisztítási eredmény mérsékelt lesz. Ha a Frissítés vagy a Szuper frissítés opciót választja, a töltet méretének további csökkentését ajánljuk.
- 2) Ha folyékony mosószert használ, ELŐMOSÁS nélküli programot kell választania.

## Ápolás és tisztítás

 **Vigyázat** Le kell választania a készüléket az elektromos hálózatról, mielőtt bármilyen tisztítási vagy karbantartási munkát végezne.

### Vízköltlenítés

A használt víz rendszerint tartalmaz vízkövet. Jó elképzelés az, ha időközönként vízlágyítószerrel használja a mosógépet. Alkalmazza ezt bármilyen ruhanemű mosása nélkül, és a vízlágyító gyártójának útmutatásai szerint. Ez segíteni fog a vízkőlerakódások kialakulásának megelőzésében.

### Minden mosás után

Hagyja egy ideig nyitva az ajtót. Ez segít megelőzni a penészesedést és a kellemetlen szagok kialakulását a készülék belsejében. Ha a mosás után az ajtót nyitva hagyja, azzal az ajtó tömítés védelmét is elősegíti.

### Karbantartási mosás

Alacsony hőmérsékletű mosásokkal lehetséges a dob belsejében lévő maradványlerakódások eltávolítása.

Javasoljuk, hogy rendszeresen végezzen karbantartási mosást.

Karbantartási mosás futtatása:

- A dobben nem lehet semmilyen ruhanemű.

- Válassza ki a legmelegebb pamutmosási programot.
- Normál mennyiségű mosószert használjon, ami biológiai tulajdonságokkal rendelkező por legyen.

### Külső tisztítás

A készülék külső felületét csak vízzel és szappannal tisztítsa meg, majd törölje alaposan szárazra.

**Fontos** A készülék ház tisztításához ne használjon alkoholt, oldószert vagy más hasonló terméket.

### A mosószertartó tisztítása

A mosószertartót rendszeresen tisztítani kell. A mosópor és az adalékanyagok adagolófiókját rendszeresen tisztítani kell.

A retest lefele nyomva és a fiókot kifelé húzva vegye ki a mosószertartót.

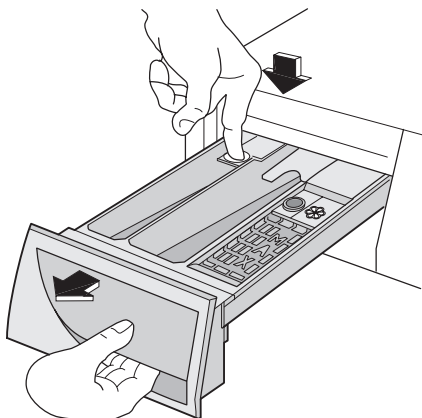

Mossa le csap alatt, hogy eltávolítsa az esetleges mosópor-lerakódásokat. A tisztítás megkönnyítése érdekében az adalékszereknek fenntartott rekesz felső része kivethető. Mossa le az összes részt vízzel.

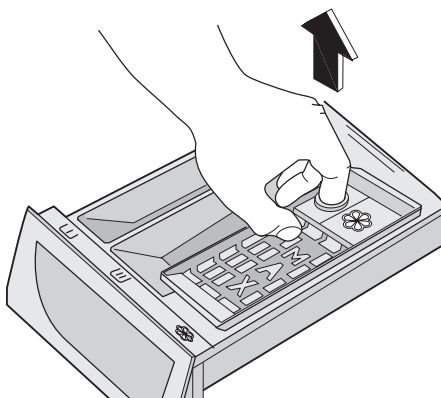

A mosószertartó rekeszt kefével tisztítsa meg.

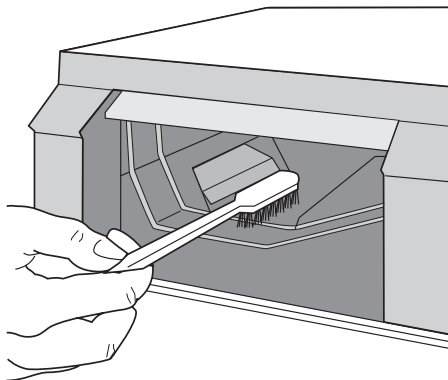

### Mosódob

Rozsdásodások alakulhatnak ki a dobban a mosnivalóval bekerülő korrózív hatású tárgyak vagy a vasat tartalmazó csapvíz miatt.

**Fontos** Ne tisztítsa a mosódobot savas vízkőmentesítő szerrel, klórtartalmú sűrűlőszerrel vagy acélgapottal.

1. A dobban lévő rozsdásodásokat rozsdamentes acél tisztítására alkalmas tisztítószerekkel távolítsa el.
2. Futtasson le egy mosási ciklust ruhanevel, hogy eltávolítsa a tisztítószerek esetleges maradványait.

Program: Rövid pamut program maximális hőmérsékleten, és töltsön be kb. 1/4 mérőpohár mosószert.

### Az ajtó tömítése

Időről időre ellenőrizze az ajtó körüli tömítést, és vegyen ki minden dolgot a mélyedésekből.

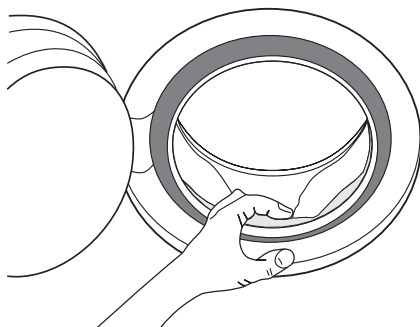

## Üritőszivattyú

A szivattyút ellenőrizni kell rendszeresen és különösen, ha

- a készülék nem vezeti ki a vizet, és/vagy nem centrifugázik;
- a készülékből furcsa zaj hallható a víz ürítése közben, mely a kivezető szivattyút elzáró tárgyak jelenlétének tudható be, mint biztosítótűk, érmék stb.
- vízürítési problémát észlelt (további részletekért lásd a "Mit tegyen, ha..." című fejezet).

**⚠ Vigyázat** Mielőtt kinyitja a szivattyúajtót, kapcsolja ki a készüléket és húzza ki a hálózati csatlakozódugót a csatlakozóaljzattól.

A következők szerint járjon el:

1. Húzza ki a csatlakozódugót a csatlakozóaljzattól.
2. Szükség esetén várja meg, amíg a víz kihűl.
3. Egy pénzérmével (vagy megfelelő szer számmal, amely a kezelési kézikönyvet tartalmazó zacskóban van, a modelltől függően) a horonynál fogva emelje meg és nyissa ki a szivattyúajtót.

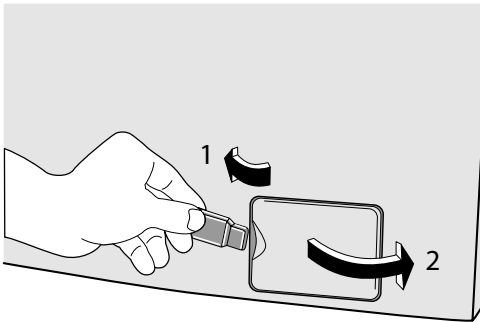

4. Helyezzen egy alacsony peremű edényt a szivattyú közelébe, amelybe a gépből távozó víz folyhat.

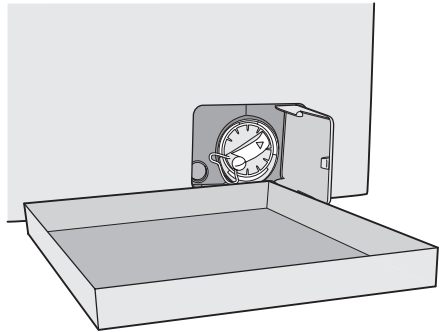

5. Egy fogó segítségével húzza ki a vészürítő dugaszt a szűrő fedeléből.

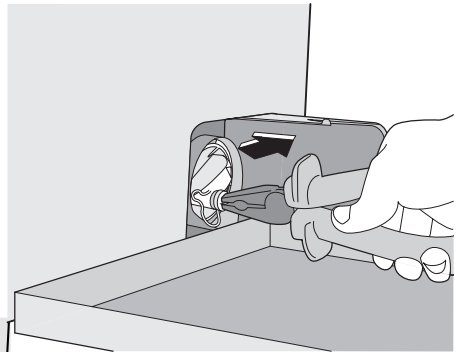

6. Amikor már nem folyik belőle víz, egy fogóval csavarja le a szivattyú fedelét, és vegye ki a szűrőt. Tartson kéznél egy ruhát, amivel felitathatja a vizet, amely a fedél leemelésekor távozhat a gépből. Csap alatt tisztítsa meg a szűrőt, és távolítsa el minden pihét.

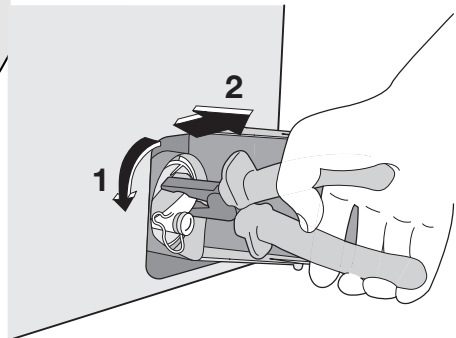

7. Távolítsa el minden idegen tárgyat és pihét a szivattyúfészekből illetve a szivattyúkerékből.

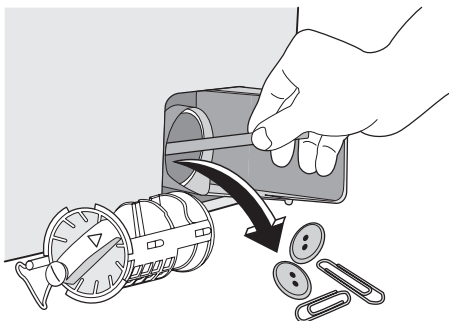

8. Körültekintően ellenőrizze a szivattyúkerék forgását (egyenetlenül forog). Ha nem forog, akkor forduljon szakszervizhez.

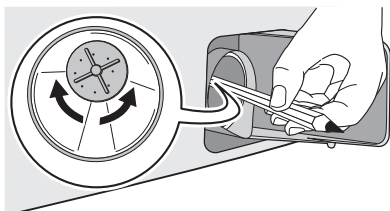

9. Az egyedi vezetőkbe megfelelően beillesztve tegye vissza a szivattyúban a szűrőt. Az óramutató járásával megegyező irányba, ütközésig csavarja be a szivattyúfedelelet.

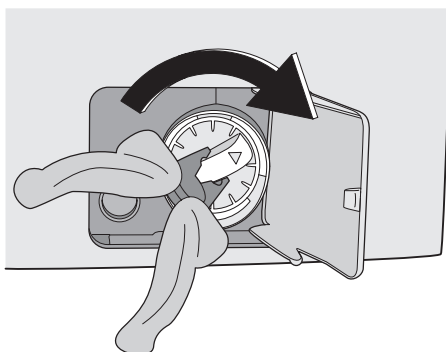
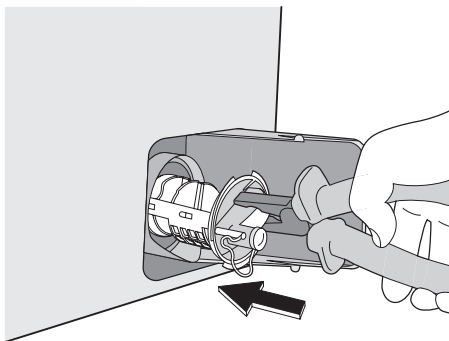

10. Tegye vissza a vésszűrítő dugaszt a szűrő fedelébe, és rögzítse szorosan.

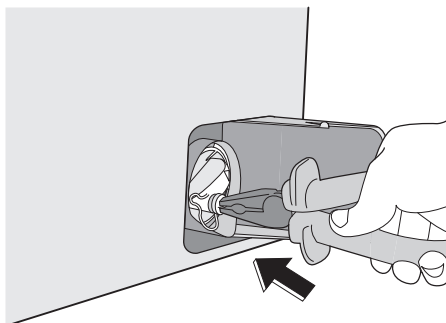

11. Csukja be a szivattyúajtót.

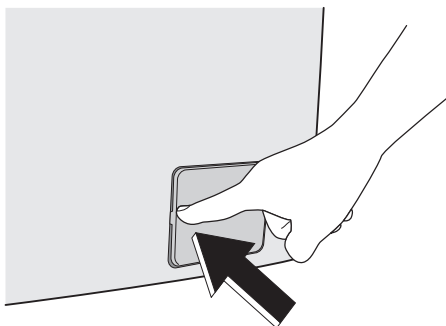

**⚠ Vigyázat** Amikor a készülék használatban van, a kiválasztott programtól függően, forró víz lehet a szivattyúban. Soha ne távolítsa el a szivattyú fedelét mosási ciklus alatt, mindig várjon, amíg a készülék befejezte a ciklust, és kiűrtették. Amikor visszateszi a fedelet, győződjön meg arról, hogy megfelelően meghúzta-e, és így nincs szivárgás, és kisgyermek nem tudja azt eltávolítani.

### A vízvezető szűrők tisztítása

Ha azt észleli, hogy a mosógép nem vesz fel vizet a mosáshoz, ellenőrizze, hogy nem záródott-e el a befolyócső szűrője.

1. Zárja el a vízcsapot.
2. Csavarja le a befolyócsövet.
3. Tisztítsa meg a csőben lévő szűrőt egy kemény sörtéjű kefével.

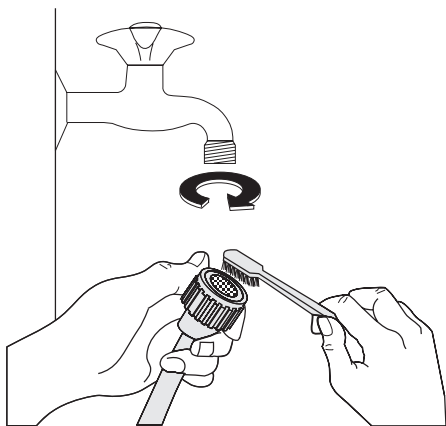

4. Csavarja vissza a csövet a csapra.
5. Csavarja le a csövet a gépről. Tartsa a közelben egy törlőruhát, mert némi víz ki-folyhat.
6. Tisztítsa meg a szelepből lévő szűrőt egy kemény sörtéjű kefével vagy egy ruhadarabbal.

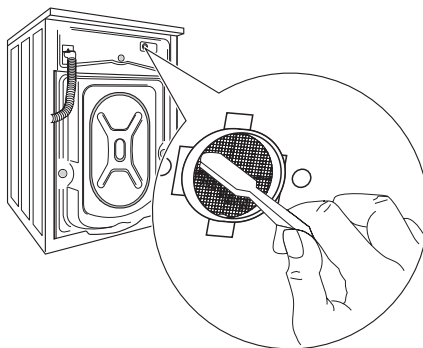

7. Csavarja vissza a csövet a gépre, és ügyeljen arra, hogy a csatlakozás szoros legyen.
8. Nyissa ki a vízcsapot.

### Víz kiűrtése szükség esetén

Ha a gép nem őríti ki a vizet, a következőket kell tenni:

1. Húzza ki a dugót a konnektorból.
2. Zárja el a vízcsapot.
3. Szükség esetén várja meg, amíg a mosóvíz kihűl.
4. Nyissa ki a szivattyúnál lévő ajtót.
5. Tegyen egy tálat a padlóra. Távolítsa el a vészűritő dugaszt a szűrőből. A víz a gravitáció miatt belefolyik az edénybe. Amikor az edény megtelik, illessze vissza a dugaszt a szűrőre. Ūritse ki az edényt. Addig ismétlje ezt az eljárást, amíg még folyik víz a gépből.
6. Ha szükséges, a fent leírt módon tisztítsa meg a szivattyút.
7. Csavarja vissza a szivattyút, és csukja be az ajtót.

### Fagyveszély

Ha a gépet olyan helyen állították fel, ahol a hőmérséklet 0 °C alá süllyedhet, a következők szerint járjon el:

1. Húzza ki a dugót a konnektorból.
2. Zárja el a vízcsapot.
3. Csavarja le a befolyócsövet.
4. Helyezze a befolyócső végét a padlózatra elhelyezett edénybe, nyissa ki a szűrő vészűritő kupakját, és hagyja kifolyni a vizet.
5. Illessze vissza a vészűritő dugaszt a szűrőbe, és csavarja vissza a befolyócsövet.

6. Amikor újra használni kívánja a gépet, győződjön meg arról, hogy a környezeti hőmérséklet meghaladja a 0 °C-ot.

**Fontos** Minden egyes alkalom után, amikor a vizet a vészűritő csövön keresztül engedeli le, a mosószertartó főmosás szerinti rekeszébe

kb. 2 liter vizet kell önteni, és ezt követően le kell futtatni a vízleeresztő programot. Ez aktiválja a **ECO-szelepet**, amellyel elkerülheti, hogy a mosószer egy része a következő mosáskor felhasználatlanul a gépben maradjon.

## Mit tegyek, ha...

Bizonyos problémák az egyszerű karbantartás hiánya vagy mulasztások miatt következnek be, ezek szerelő kihívása nélkül is könnyen orvosolhatók. Kérjük, a helyi szerviz megkeresése előtt végezze el az alább felsorolt ellenőrzéseket.

Előfordulhat, hogy a gép működése közben a **8** gomb **piros** jelzőfénye villogni kezd, és a következő riasztási kódok egyike megjelenik a kijelzőn, és hangjelzés hallható 20 másodpercenként, jelezve, hogy a gép nem működik:

- **E10** : baj van a vízellátással.
- **E20** : baj van a víz elvezetésével.
- **E40** : nyitva az ajtó.

A probléma megszüntetését követően nyomja meg az **8** gombot a program újraindításához. Ha a probléma az összes ellenőrzés után is fennáll, forduljon a lakhelye szerinti szakszervizhez.

Probléma	Lehetséges ok/Megoldás
<b>A gép nem indul el:</b>	<p>Az ajtó nincs becsukva. <b>E40</b></p> <ul style="list-style-type: none"> <li>• Zárja be jól az ajtót.</li> </ul> <p>A dugó nem megfelelően van beillesztve a hálózati aljzatba.</p> <ul style="list-style-type: none"> <li>• Illessze a csatlakozódugót a hálózati aljzatba.</li> </ul> <p>Nincs feszültség a hálózati aljzatban.</p> <ul style="list-style-type: none"> <li>• Ellenőrizze lakásának elektromos hálózatát.</li> </ul> <p>A fő olvadóbiztosíték kiégett.</p> <ul style="list-style-type: none"> <li>• Cserélje ki a biztosítékot.</li> </ul> <p>A programválasztó nincs megfelelően beállítva, és nem nyomta meg a <b>8</b> gombot.</p> <ul style="list-style-type: none"> <li>• Forgassa el a programválasztót, és nyomja meg a <b>8</b> gombot ismét.</li> </ul> <p>Késleltetett indítás lett kiválasztva.</p> <ul style="list-style-type: none"> <li>• Ha a ruhaneműt azonnal ki kell mosni, törölje a késleltetett indítást.</li> </ul> <p>A Gyermekbiztonsági zár be van kapcsolva.</p> <ul style="list-style-type: none"> <li>• Kapcsolja ki a Gyermekbiztonsági zárat.</li> </ul>
<b>A gép nem szív be vizet:</b>	<p>A vízcsap el van zárva. <b>E10</b></p> <ul style="list-style-type: none"> <li>• Nyissa ki a vízcsapot.</li> </ul> <p>A befolyócső összenyomódott vagy megtört. <b>E10</b></p> <ul style="list-style-type: none"> <li>• Ellenőrizze a befolyócső csatlakozását.</li> </ul> <p>Eltömődött a befolyócső szűrője. <b>E10</b></p> <ul style="list-style-type: none"> <li>• Tisztítsa meg a befolyócső szűrőjét.</li> </ul> <p>Az ajtó nincs jól becsukva. <b>E40</b></p> <ul style="list-style-type: none"> <li>• Zárja be jól az ajtót.</li> </ul>

Probléma	Lehetséges ok/Megoldás
<b>A gép nem ereszi le a vizet, és/vagy nem centrifugál:</b>	<p>A kifolyócső összenyomódott vagy megtört. <b>E20</b></p> <ul style="list-style-type: none"> <li>Ellenőrizze a kifolyócső csatlakozását.</li> </ul> <p>Eldugult a lefolyó szűrője. <b>E20</b></p> <ul style="list-style-type: none"> <li>Tisztítsa meg a leeresztő szűrőt.</li> </ul> <p>Olyan opció vagy program került kiválasztásra, amely a dobban maradó vízzel fejeződik be, vagy amely kihagyja az összes centrifugálási fázist.</p> <ul style="list-style-type: none"> <li>Válassza az üritési vagy a centrifugálási programot.</li> </ul> <p>A ruhanemű nem egyenletesen oszlik el a dobban.</p> <ul style="list-style-type: none"> <li>Rendezze el a ruhaneműt.</li> </ul>
<b>Víz van a padlózaton:</b>	<p>Túl sok mosószert vagy nem megfelelő mosószert használ a mosáshoz (túl sok hab keletkezik).</p> <ul style="list-style-type: none"> <li>Csökkentse a mosószert mennyiségét, vagy használjon másikat.</li> </ul> <p>Ellenőrizze, hogy nem szivárogo-e a befolyócső valamelyik illesztéke. Nem mindig lehet könnyen meglátni, hogy folyik-e a víz a csőön; ellenőrizze, hogy nedves-e a cső.</p> <ul style="list-style-type: none"> <li>Ellenőrizze a befolyócső csatlakozását.</li> </ul> <p>Megsérült a befolyócső vagy a kifolyócső.</p> <ul style="list-style-type: none"> <li>Cserélje ki egy újjal.</li> </ul> <p>A vészürítő csőre nem tették vissza a kupakot, vagy a szűrőt nem megfelelően csavarták be a tisztítás után.</p> <ul style="list-style-type: none"> <li>Tegye vissza a kupakot a vészürítő csőre, vagy csavarja be teljesen a szűrőt.</li> </ul>
<b>A mosás eredménye nem ki-elégítő:</b>	<p>Túl kevés vagy nem megfelelő mosószert használt.</p> <ul style="list-style-type: none"> <li>Növelje a mosószert mennyiségét, vagy használjon másikat.</li> </ul> <p>Mosás előtt nem kezelte a makacs foltokat.</p> <ul style="list-style-type: none"> <li>Használjon a kereskedelemben kapható termékeket a makacs foltok kezeléséhez.</li> </ul> <p>Nem a megfelelő hőfokot állította be.</p> <ul style="list-style-type: none"> <li>Ellenőrizze, hogy a megfelelő hőmérsékletet választotta-e.</li> </ul> <p>Túl nagy mennyiségű ruhát tett a gépbe.</p> <ul style="list-style-type: none"> <li>Csökkentse a töltet mennyiségét.</li> </ul>
<b>Nem nyílik ki az ajtó:</b>	<p>A program még mindig fut.</p> <ul style="list-style-type: none"> <li>Várja meg a mosási ciklus végét.</li> </ul> <p>Az ajtózárra még nem oldott ki.</p> <ul style="list-style-type: none"> <li>Várjon, amíg a <b>9</b> jelzőfény ki nem alszik.</li> </ul> <p>Víz van a dobban.</p> <ul style="list-style-type: none"> <li>Válassza az ürités vagy a centrifugálás programot a víz kiürítéséhez.</li> </ul>
<b>A gép vibrál vagy zajos:</b>	<p>A szállításhoz használt csavarokat vagy csomagolást nem távolította el.</p> <ul style="list-style-type: none"> <li>Ellenőrizze, hogy a készülék üzembe helyezése megfelelő-e.</li> </ul> <p>Nem állította be egyenlő magasságra a lábakat.</p> <ul style="list-style-type: none"> <li>Ellenőrizze, hogy a készülék szintezése megfelelő-e.</li> </ul> <p>A ruhanemű nem egyenletesen oszlik el a dobban.</p> <ul style="list-style-type: none"> <li>Rendezze el a ruhaneműt.</li> </ul> <p>Lehet, hogy túl kis mennyiségű ruhanemű van a dobban.</p> <ul style="list-style-type: none"> <li>Helyezzen be több ruhaneműt.</li> </ul>

Probléma	Lehetséges ok/Megoldás
<b>Későn indul a centrifugálás, illetve a gép egyáltalán nem centrifugál:</b>	<p>Az elektronikus kiegyensúlyozó rendszer megszakította a centrifugálást, mert a ruhanemű egyenetlenül oszlott el a dobban. A ruhanemű a dob ellenkező irányba forgásával kerül egyenetles elosztásra. Lehet, hogy a dob többszöri ilyen irányú forgására van szükség ahhoz, hogy az egyensúly visszaálljon, és rendes centrifugálás induljon be. Ha 10 perc elteltével sem oszlik el megfelelően a ruhanemű, akkor a gép nem végzi el a centrifugálást. Ebben az esetben kézzel rendezze el a ruhaneműt, és válassza ki a centrifugálás programot.</p> <ul style="list-style-type: none"> <li>• Rendezze el a ruhaneműt.</li> </ul> <p>A töltet túl kicsi.</p> <ul style="list-style-type: none"> <li>• Tegyen be további darabokat, kézzel rendezze el újra a töltetet, majd válassza ki a centrifugálás programot.</li> </ul>
<b>A gép szokatlan zajt bocsát ki:</b>	<p>A gépbe szerelt motor más hagyományos motortípusokhoz képest szokatlan zajt ad ki. Ez az új típusú motor lágyabb indítást biztosít, a ruhaneműt pedig egyenetlesebben osztja el centrifugálás közben a dobban, ugyanakkor pedig fokozott stabilitást kölcsönöz a gépnek.</p>
<b>Nem látható víz a dobban:</b>	<p>A modern technológián alapuló mosógépek rendkívül hatékonyan üzemelnek, nagyon kevés vizet használnak fel, ami nem befolyásolja a teljesítményüket.</p>

Ha nem sikerül kijavítania vagy meghatározni a problémát, forduljon szakszervízhez. A telefonálás előtt jegyezze fel a gép típusát, gyári számát és a vásárlás időpontját, mert ezeket a szakszervíz kérni fogja Öntől.

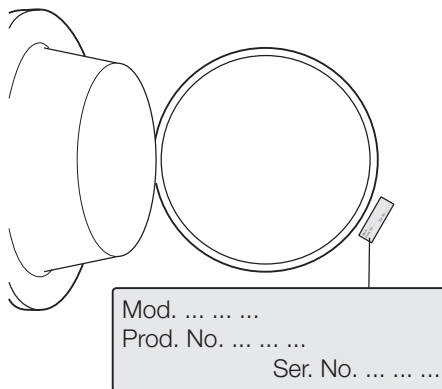

## Műszaki adatok

<b>Márkajelzés</b>	Electrolux		
<b>Forgalmazó neve</b>	Electrolux Lehel Kft 1142 Budapest Erzsébet kir.-né útja 87.		
<b>Modellnév</b>	EWS 106410 W	EWS 106410 S	EWS 126410 W
	Mértékegység	Értékek	
<b>Energiaosztály</b>	(tartomány: <b>A</b> – <b>G</b> , ahol A – leg-hatékonyabb és G – legkevésbé hatékony)	A	



<b>Energiafogyasztás kWh-ban, normál, 60°C-os pamut program használatával</b>	(a tényleges energiafogyasztás a készülék használati módjától függ)	A		
<b>Mosási hatékonyság</b>	(tartomány: <b>A – G</b> , ahol A – leg-hatékonyabb G – legkevésbé hatékony)	A	A	A
<b>Centrifugálási hatékonyság</b>	(tartomány: <b>A – G</b> , ahol A – leg-hatékonyabb, G – legkevésbé hatékony)	C	C	B
<b>Maradék nedvesség normál 60°C-os pamut programnál</b>	%	60	60	53
<b>Maximális centrifugálási sebesség 60 C-os pamut programnál</b>	ford./perc	1000	1000	1200
<b>Mosási töltet normál, 60°C-os pamut program esetében</b>	kg	6		
<b>Vízfogyasztás normál, 60°C-os pamut program esetében</b>	liter	45		
<b>Programidő normál, 60°C-os pamut program esetében</b>	perc	155		
<b>200 mosás átlagos éves energiafogyasztása normál, 60° C hőmérsékletű pamut program esetében</b>	kW (becsült éves vízfogyasztás 4 tagú család esetén)	204		
<b>200 mosás átlagos éves vízfogyasztása normál 60° C hőmérsékletű pamut program esetében</b>	liter (becsült éves vízfogyasztás 4 tagú család esetén)	9000		
<b>Mosóprogram zajszintje normál, 60°C-os pamut program esetében</b>	dB/A	56	56	56
<b>Centrifuga zajszintje normál, 60°C-os pamut program esetében</b>	dB/A	77	77	77

## Fogyasztási értékek

Program	Energiafogyasztás (KWh)	Vízfogyasztás (liter)	Program időtartama (perc)
Fehér pamut 90°	2.10	62	<b>A programok időtartamára vonatkozóan, kérjük, nézze meg a kezelőpanel kijelzőjét.</b>
Pamut 60°	1.30	59	
Pamut <b>ECO</b> 60° <sup>1)</sup>	1.02	45	
Pamut 40°	0.75	59	
Műszál 40°	0.50	45	
Kímélő 40°	0.55	55	
Gyapjú/Kézi mosás 30°	0.30	50	

1) A "Pamut Eco" 60°C-on 6 kg töltettel az energiatakarékossági címkén szereplő adatok referenciaprogramja, az EGK 92/75 sz. szabványának megfelelően.

- i** A táblázatban látható energiafogyasztási adatok csupán tájékoztató jellegűek, azok a mosásra váró ruha mennyiségétől, típusától, a víz alaphőmérsékletétől és a környezeti hőmérséklettől függően változhatnak.

## Üzembe helyezés

### Kicsomagolás

Használat előtt távolítsa el a szállításhoz használt csavarokat és a csomagolóanyagot.

Javasoljuk, hogy minden szállításhoz használt eszközt őrizzen meg esetleges későbbi szállítások idejére.

1. Miután eltávolított minden csomagolást, óvatosan fektesse a gépet a hátlapjára, és távolítsa el a mosógép alján található polisztirolblokkot.

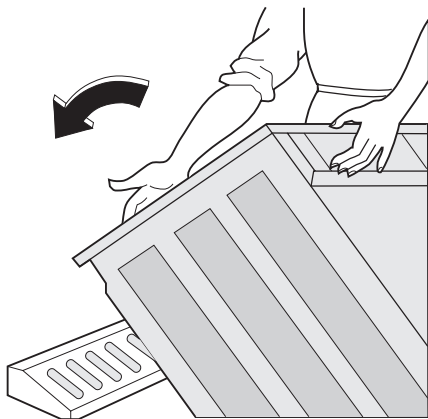

2. Vegye ki a hálózati tápkábelt, a befolyócsövet és a kifolyócsövet a készülék hátlapján lévő csőtartókból.

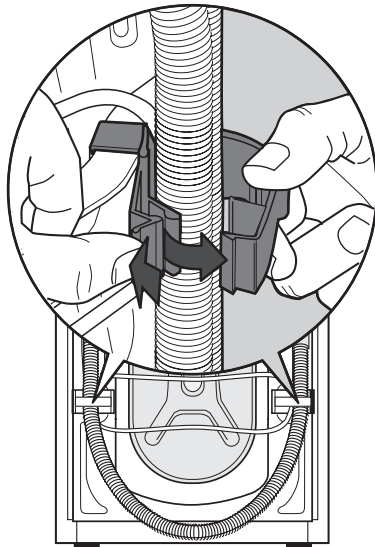

3. Csavarozza ki a három csavart.

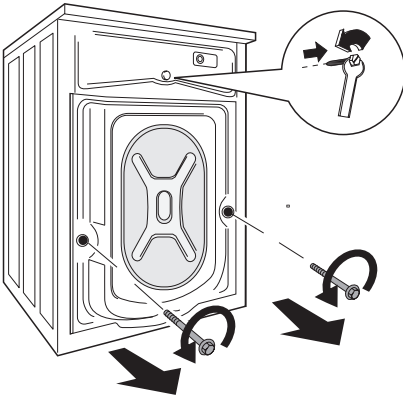

4. Csúsztassa ki az ott található műanyag távtartókat.

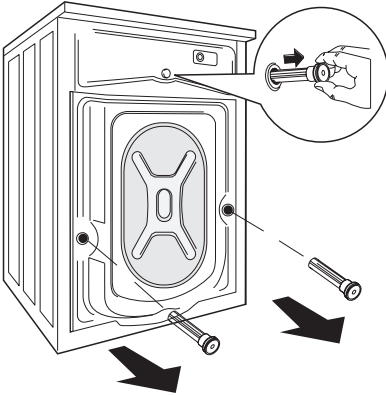

5. Dugaszolja be a kisebb felső lyukat és a két nagyot a megfelelő műanyag dugaszokkal, amelyek a kezelési kézikönyvet tartalmazó zacskóban vannak.

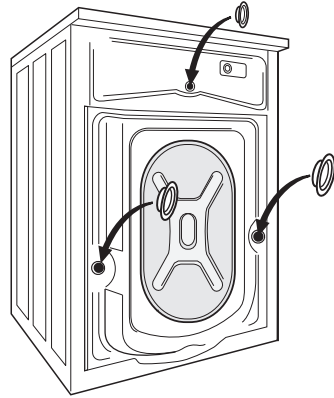

### Elhelyezés

A gépet egy kemény, egyenletes padlófelületen kell elhelyezni. Győződjön meg arról, hogy a gép körül a levegő áramlását ne akadályozza szőnyeg, padlószőnyeg stb. A gépnek nem szabad a konyha falához vagy bútoraihoz érni. Vízszintezze be a mosógépet a lábak emelésével vagy lesüllyesztésével. Lehetséges, hogy nehéz a lábak beállítása, mivel önzáró anyát tartalmaznak, de a gépnek vízszintesen és stabilan **KELL** állnia. Ha szükséges, használjon vízszintezőt a beállítás ellenőrzéséhez. Bármilyen szükséges módosítás csókulccsal elvégezhető. A pontos vízszintbe állítás megelőzi a vibrációt, a zajt és a készülék elmozdulását az üzemelés alatt.

**!** **Figyelem** Ne helyezzen a gép alá kartont, fát vagy hasonló anyagot a padlózat esetleges szinteltérésének a kiegyenlítésére.

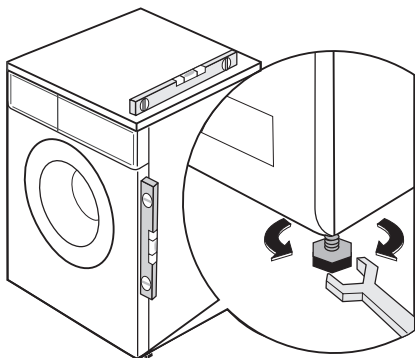

## Vizellátás

**!** **Vigyázat A készüléket a hidegvíz-vezetékhez kell csatlakoztatni.**

1. Csatlakoztassa a készülékhez mellékelt befolyócsövet egy 3/4"-os csavarmentes csaphoz. Mindig a készülékhez mellékelt csövet használja.

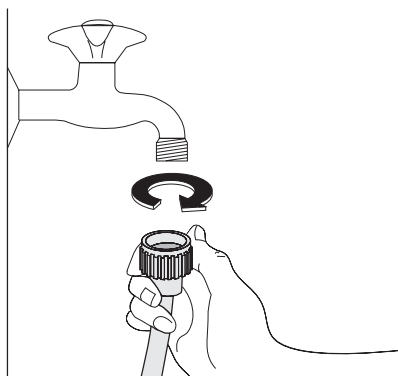

**Fontos Ne használja a korábbi mosógépről származó befolyócsövet a vízvezetékhez való csatlakozásra.**

2. A befolyócső másik vége, amely a géphez csatlakozik, elforgatható a képen látható módon.

Ne helyezze el a befolyócsövet lefelé. A vízcsap helyzetétől függően a csövet balra vagy jobbra szögben vezesse el.

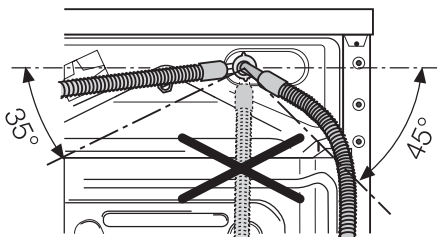

3. A szorítógyűrű meglazításával állítsa be helyesen a csövet. Miután beállította a befolyócsövet, ügyeljen arra, hogy megszorítsa ismét a szorítógyűrűt a szivárgások megelőzése érdekében.

A befolyócsövet nem szabad meghosszabbítani. Ha a cső túl rövid lenne, és nem óhajtja a csapot áthelyezni, egy másik, erre a célra szolgáló hosszabb, komplett csövet kell venni.

**Fontos** Ha új vagy hosszabb ideig nem használt csővezetékre kell csatlakoznia, ajánlatos egy bizonyos mennyiségű vizet áttereszteni rajta, mielőtt a befolyócsövet rákötne. Ily módon a csövekben lévő esetleges lerakódások eltávolíthatók.

## Vízkievezés

A kifolyócsövet három különböző módon lehet elhelyezni.

- **A mosókaagyló szélére helyezve** a géphez mellékelt műanyag könyökcső segítségével. Ez esetben fontos, hogy a cső meghajlított része vízleeresztés közben ne csússzon le a peremről. Ennek érdekében a csaphoz vagy a falhoz rögzítheti azt (például egy darab spárgával).

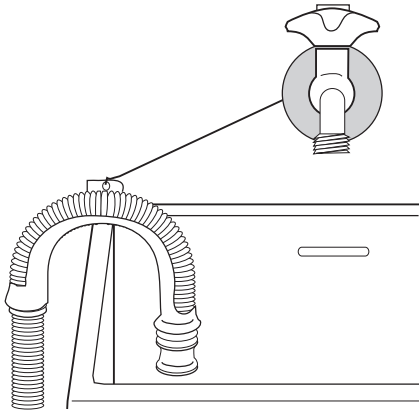

- **A mosdókagyló kivezetésének egyik leágazásához csatlakoztatva.** Ennek a leágazásnak a szagelzáró fölött kell elhelyezkednie oly módon, hogy a cső könyök része legalább 60 cm-re legyen a talajtól.
- **Vízlefolyó hálózatra**, ahol a bekötésnek legalább 60 és legfeljebb 90 cm magasan kell elhelyezkednie. A kifolyócső végének mindig levegőznie kell, azaz a lefolyócső belső átmérőjének meg kell haladnia a kifolyócső külső átmérőjét. A kifolyócsővön nem lehetnek törések.

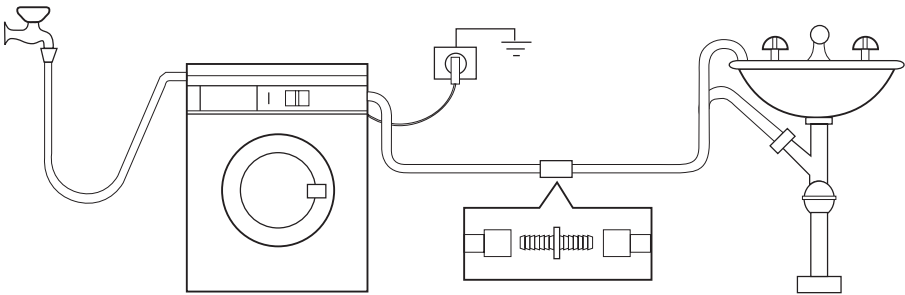

A kifolyócső hossza nem haladhatja meg a maximális 4 métert. További kifolyócsövet és illesztőelemet a helyi szervizben szerezhet be.

## Elektromos csatlakoztatás

Az elektromos csatlakoztatásra vonatkozó információk a készülék ajtajának belső szélén lévő adattáblán találhatóak.

Ellenőrizze, hogy lakóhelyének hálózata alkalmas-e a szükséges maximális terhelés elviselésére, figyelembe véve a többi használatban lévő készüléket is.

**! A gépet földelt aljzathoz csatlakoztassa!**

**! A gyártó semminemű felelősséget nem vállal a fenti biztonsági**

**szabályok be nem tartásából adódó károk, illetve sérülések esetén.**

**! Az elektromos kábel a gép üzembe helyezése után legyen könnyen hozzáférhető.**

**! Amennyiben a tápvezetéket ki kell cserélni, azt egy szakszerviznek kell elvégeznie.**

## Környezetvédelmi tudnivalók

A terméken vagy a csomagoláson található  szimbólum azt jelzi, hogy a termék nem

kezelhető háztartási hulladékként. Ehelyett a terméket el kell szállítani az elektromos és

elektronikai készülékek újrahasznosítására szakosodott megfelelő begyűjtő helyre. Azzal, hogy gondoskodik ezen termék helyes hulladékba helyezésétől, segít megelőzni azokat, a környezetre és az emberi egészségre gyakorolt potenciális kedvezőtlen következményeket, amelyeket ellenkező esetben a termék nem megfelelő hulladékkezelése okozhatna. Ha részletesebb tájékoztatásra van szüksége a termék újrahasznosítására vonatkozóan, kérjük, lépjen kapcsolatba a helyi önkormányzattal, a háztartási hulladékok kezelését végző szolgálattal vagy azzal a bolttal, ahol a terméket vásárolta.

### Csomagolóanyagok

A ♻️ jelzéssel ellátott anyagok újrahasznosíthatók.

>PE<=polietilén

>PS<=polisztirol

>PP<=polipropilén

Annak érdekében, hogy újrahasznosításra kerüljenek, a megfelelő helyre (vagy tartályokba) kell őket elhelyezni.

### Környezetvédelmi tanácsok

Ha takarékoskodni szeretne a vízzel, energiával, és hozzá szeretne járulni a környezet védelméhez, az alábbi ötleteket ajánljuk a figyelmébe:

- A normál szennyezettségű ruhaneműt előmosás nélkül is kimoshatja, mert így mosószert, vizet és időt takarít meg (és egyben védi a környezetet!).
- A gép gazdaságosabban üzemel, ha teljesen meg van töltve.
- Megfelelő előkezeléssel a foltok és a korlátozott mértékű szennyezettség eltüntethetők; a ruhanemű ekkor alacsonyabb hőfokon is kimosható.
- A mosószert a víz keménységi foka, a szennyezettség mértéke és a mosni kívánt ruhanemű mennyisége szerint adagolja.



[www.electrolux.com](http://www.electrolux.com)

[www.electrolux.hu](http://www.electrolux.hu)