

B98203-5

Használati útmutató

**Több funkciós
beépíthető sütő**

Köszönjük, hogy egyik kiváló minőségű termékünket választotta!
A készülék optimális és hosszú távú teljesítményének biztosítása érdekében, kérjük, olvassa át alaposan a jelen használati útmutatót. Ezzel biztosítható, hogy az összes folyamatot tökéletesen és a leghatékonyabb módon vezérelje.



Javasoljuk, tartsa biztonságos helyen ezt az útmutatót, hogy bármikor fellapozhassa, amikor szüksége van rá. Végül kérjük, az útmutatót adja át a készülék esetleges jövőbeli tulajdonosának.

Kívánjuk, sok örömet leljen új készülékében!

Tartalomjegyzék

Használati útmutató	3	Óra-funkciók	32
Biztonsági tudnivalók	3	Kiegészítő funkciók	37
A készülék leírása	5	Mechankius ajtózár	38
Teljes nézet	5	Tisztítás és gondozás	40
Elektronikus vezérlés	6	A készülék külseje	40
A sütő kialakítása	8	Sütőtér	40
A sütő tartozékai	8	Tartozék	40
Az első használat előtt	10	Zsírszűrő	40
Nyelv beállítása	10	TISZTÍTÁS <GŐZ>	40
Óra beállítása	10	Vezetőrács	41
Az első tisztítás	11	Gőzfejlesztő rendszer	43
A sütő használata	12	A sütő világítása	43
Menükezelés áttekintése	12	A sütő ajtaja	45
A sütőfunkciók alkalmazása	14	A sütő üvegajtaja és a vízgyűjtő	47
A sütő be- és kikapcsolása	15	Mit tegyünk, ha ...?	51
A rostély, a lap és a zsírserpenyő betétele	17	Ártalmatlanítás	52
A zsírszűrő betétele / kivétele	19	Szerelési útmutató	53
Párolási funkciók	19	A szakembernek szóló biztonsági tudnivalók	53
Nyárs	20	Szerviz	57
Automatikus programok	23		
Opciók	25		

A felhasználói kézikönyvben az alábbi szimbólumokat használjuk:

-  Fontos információk, amelyek személyes biztonságát szolgálják, illetve információk arra vonatkozóan, hogyan előzheti meg a készülék károsodását.
-  Általános információk és tanácsok
-  Környezetvédelmi információk

Használati útmutató



Biztonsági tudnivalók

Villamos biztonság

- A készüléket csak egy **arra feljogosított szakember** csatlakoztathatja.
- Ha bármilyen hibát vagy sérülést észlel a készüléken: csavarja ki a biztosítékot ill. kapcsolja le a kismegszakítót.
- **A készüléket csak szakember javíthatja!** A szakszerűtlen javítás komoly veszélyt rejlhet. Amennyiben a készüléket javítani kell, forduljon vevőszolgálatunkhoz vagy egy szaküzlethez.

Biztonság a gyermekek számára

- Ha a készülék üzemel, akkor soha ne engedje felügyelet nélkül a kisgyerekeket a készülék közelébe.
- Ez a készülék gyermekzárral van felszerelve.

Biztonság használat közben

- Csökkent fizikai, érzékelési vagy értelmi képességű, illetve megfelelő tapasztalatok és ismeretek híján lévő személyek (beleértve a gyermekeket is) nem használhatják a készüléket, hacsak a biztonságukért felelős személy nem biztosít számukra felügyeletet és útmutatást a készülék használatára vonatkozóan.
- A készülék csak háztartásban történő főzésre, sütésre használható.
- Legyen óvatos, amikor a készülék közelében villamos készülékeket csatlakoztat. A csatlakozó vezetékek **nem** érhetnek a forró főzőlaphoz, és nem szorulhatnak be a forró sütőajtó alá.
- **Figyelem! Égésveszély!** Üzem közben a sütő belseje felforrósodik.
- **Figyelem! Vítálpárolás közben semmi esetre se nyissa ki a sütő ajtaját!** A kiáramló gőz kárt tehet a bútorban. Ne érintkezzen a kiáramló gőzzel.
- Ha alkoholtartalmú hozzávalókat is betesz a sütőbe, gyúlékony alkohol–levegő keverék keletkezhet. Ilyen esetben óvatosan nyissa ki az ajtót. Eközben ne használjon tüzet, nyílt lángot vagy parazsat.



Akrilamiddal kapcsolatos tudnivalók

A legújabb tudományos ismeretek alapján az élelmiszerek intenzív barnulása, különösen keményítőt tartalmazó termékek esetében az akrilamid által egészségügyi kockázatot hordoz. Ezért azt ajánljuk, hogy alacsony hőfokon süssön, és az ételeket ne pirítsa túl.

Így előzheti meg a készülék sérülését

- Ne bélelje ki a sütőt alufóliával, és ne tegyen fazekat vagy hasonlót az aljára, mert az így létrejövő hőtorlódás károsíthatja a sütő zománcát.
- A sütőlapról lecsepegtető gyümölcslevek foltot hagynak, amelyet már nem lehet eltávolítani. A nagyon nedves süteményekhez használjon mély lapot.
- Ne terhelje a nyitott sütőajtót.

- Soha ne öntsön vizet közvetlenül a forró sütőbe. Ez működési károsíthatja a zománcréteget és elszíneződést okozhat.
- Ha nagy erő éri – mindenekelőtt az üvegtábla peremén – az üveg eltörhet.
- Ne tároljon éghető tárgyakat a sütőben. A sütő bekapcsolásakor meggyulladhatnak.
- Ne tároljon nedves élelmiszert a sütőben. Kárt okozhat a zománcban.



A zománcbevonattal kapcsolatos tudnivalók

A sütő zománcbevonatának elszíneződése a használat során nem befolyásolja a készülék hagyományos, ill. szerződésben foglaltak szerinti alkalmazhatóságát. Így a garanciateljesítési jog szempontjából nem minősül hiányosságnak.

A készülék leírása

Teljes nézet

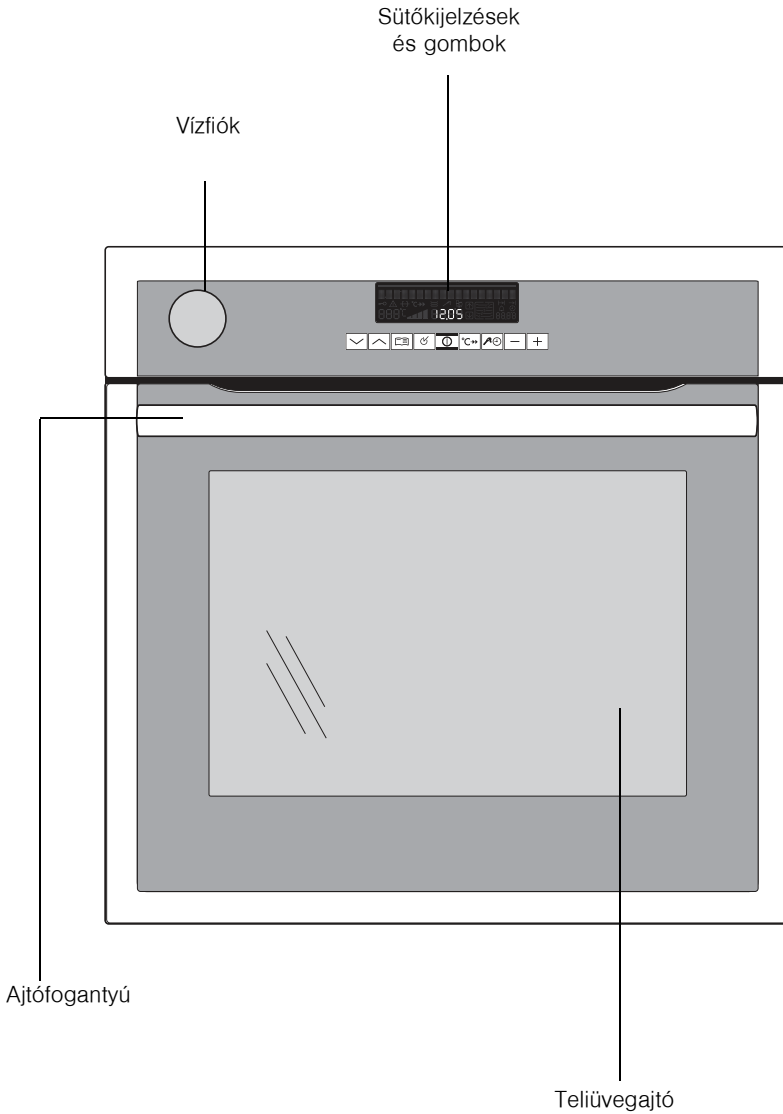

Elektronikus vezérlés

Kijelzések

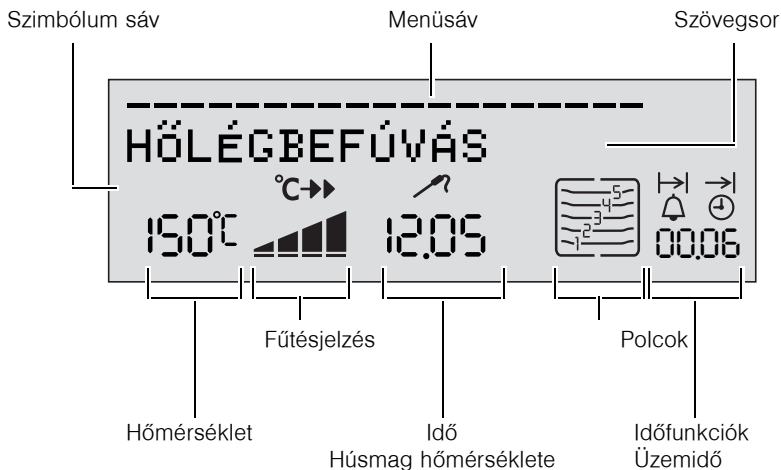

Menüsáv

A menüsávban egy menün belül egy villogó oszlop a mindenkori pozíciót jelzi a menün belül .

Ha a kijelzőben már nem látszik a menüsáv, a sütő elkezdett melegedni ill. a beállított idő elindul.

Eszköztár

Szimbólum	Funkció
	GYORS FELMELEGÍTÉS A GYORS FELMELEGÍTÉS üzemel.
	HÚSHŐMÉRŐ A HÚSHŐMÉRŐ be van dugva.

Gombok



Gomb	Funkció
	Sütőfunkciók kiválasztása.
	A menüben lefelé és felfelé.
	Nyissa meg a menüopciókat. Zárja be a menüopciókat (hosszú gombnyomás).
	Jóváhagyás, váltás az almenübe.
	Készülék be vagy kikapcsolása
	GYORS FELMELEGÍTÉS be ill. kikapcsolása.
	Választás a sütőfunkciók, időfunkciók és HÚSHŐMÉRŐ között.
	Állítsa be az értékeket (pl. hőmérséklet, idő, súly vagy sütési fok).
	

A sütő kialakítása

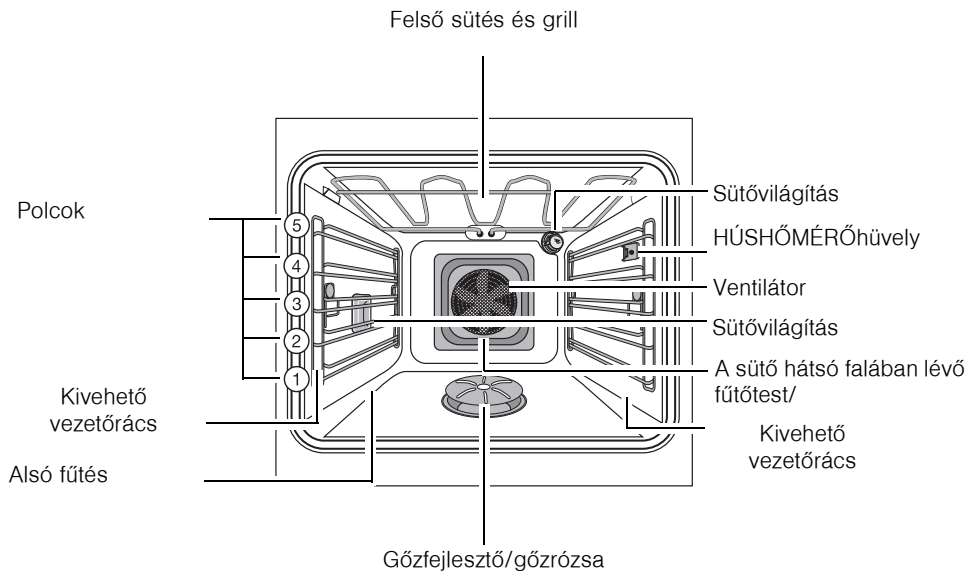

Ajtó belső oldala

A sütőajtó belsején található a sütő polcmagasságának számozása.

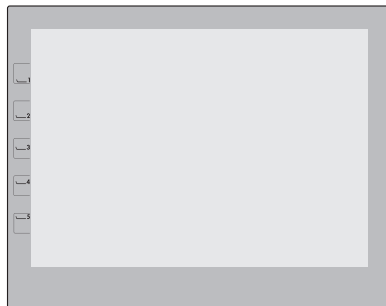

A sütő tartozékai

Rostély

Edényekhez, sütőformákhoz, sültékhez és grillezett ételekhez.

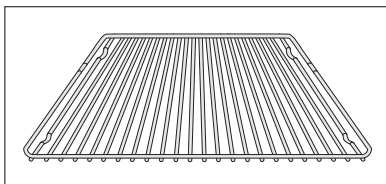

Sütőlap

Kalácsokhoz és pogácsákhoz ajánljuk (NEDVES GŐZ üzemmódra nem alkalmas).

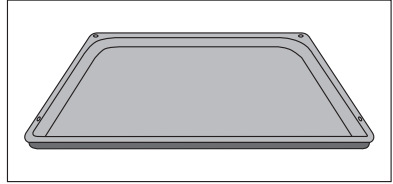
**zsírserpenyő**

Sültekhez, illetve zsírfelfogó edénynek ajánljuk (NEDVES GŐZ üzemmódra nem alkalmas).

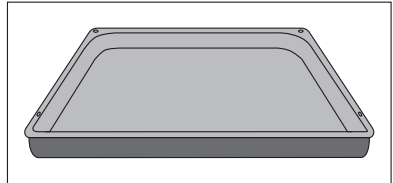
**Nyárs**

Húsdarabok átsülésének pontos meghatározásához ajánljuk (vitálpárolásos üzemmódra nem alkalmas).

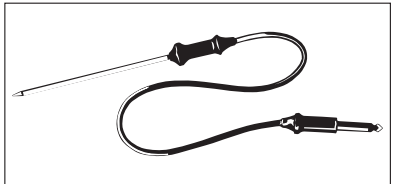
**Sülttároló készlet
(pároló üzemmódhoz)**

Nem lyukacsos sülttároló, lyukacsos tárolóval kombinálva is.

Lyukacsos sülttároló

Zöldséghez, halhoz, gombóchoz és nem lyukacsos sülttárolóval kombinálva a főzet összegyűjtéséhez.

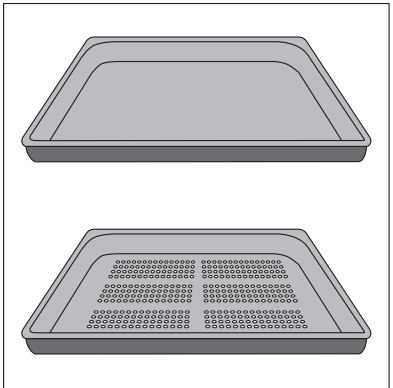
**Süteményes tálca**

Péksüteményhez, perechez és aprósüteményhez.

Pároló üzemmódhoz alkalmas.

A felület elszíneződései a működést nem befolyásolják.

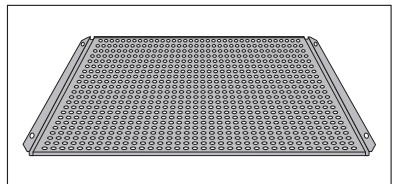

Gyors szivacs, 180

Nagy szívóképességű szivacs a gőztárolóban lévő maradékvíz felfogására.

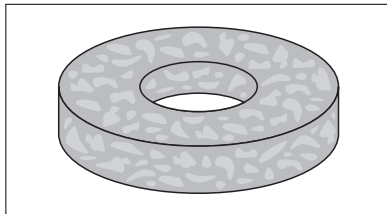
**Az első használat előtt****Nyelv beállítása**

1. Az elektromos csatlakoztatás után a kijelzőben SPRACHE EINSTELLEN - LANGUAGE MENU jelenik meg.





2. A  ill.  iránygombokkal válassza ki a kívánt nyelvet.



3. A OK  gombbal hagyja jóvá a kiválasztott nyelvet.
Innentől a kijelzőben a szövegek a beállított nyelven jelennek meg.

**Óra beállítása**

1. ÓRA BEÁLLÍTÁSA világít.
Az időpont kijelzőben a 12.00 áll.
2. A  ill.  gombbal állítsa be a pontos időt.



3. A KIVÁLASZTÁS  gombbal hagyja jóv
A készülék kikapcsol és üzemkész.



-  Amennyiben ezen alapbeállítások valamelyikét későbbi időpontban szeretné módosítani, nézzen utána a ALAPBEÁLLÍTÁSOK fejezetben.

Az első tisztítás

A sütőt az első használat előtt meg kell tisztítani.



Figyelem! A tisztításhoz ne használjon éles tárgyakat és súroló tisztítószer!
Még sérülhet a felület.



Fém előlaphoz a kereskedelmi forgalomban kapható ápolószer használjon.

1. Nyissa ki a sütő ajtaját.
A sütő világítása be van kapcsolva.
2. Vegye ki, majd meleg mosogatószeres vízzel tisztítsa meg az összes tartozékot és a vezetőrácsot.
3. A sütőt szintén meleg mosogatószeres vízzel mossa ki, majd törölje szárazra.
4. A készülék előlapját nedves kendővel törölje át.

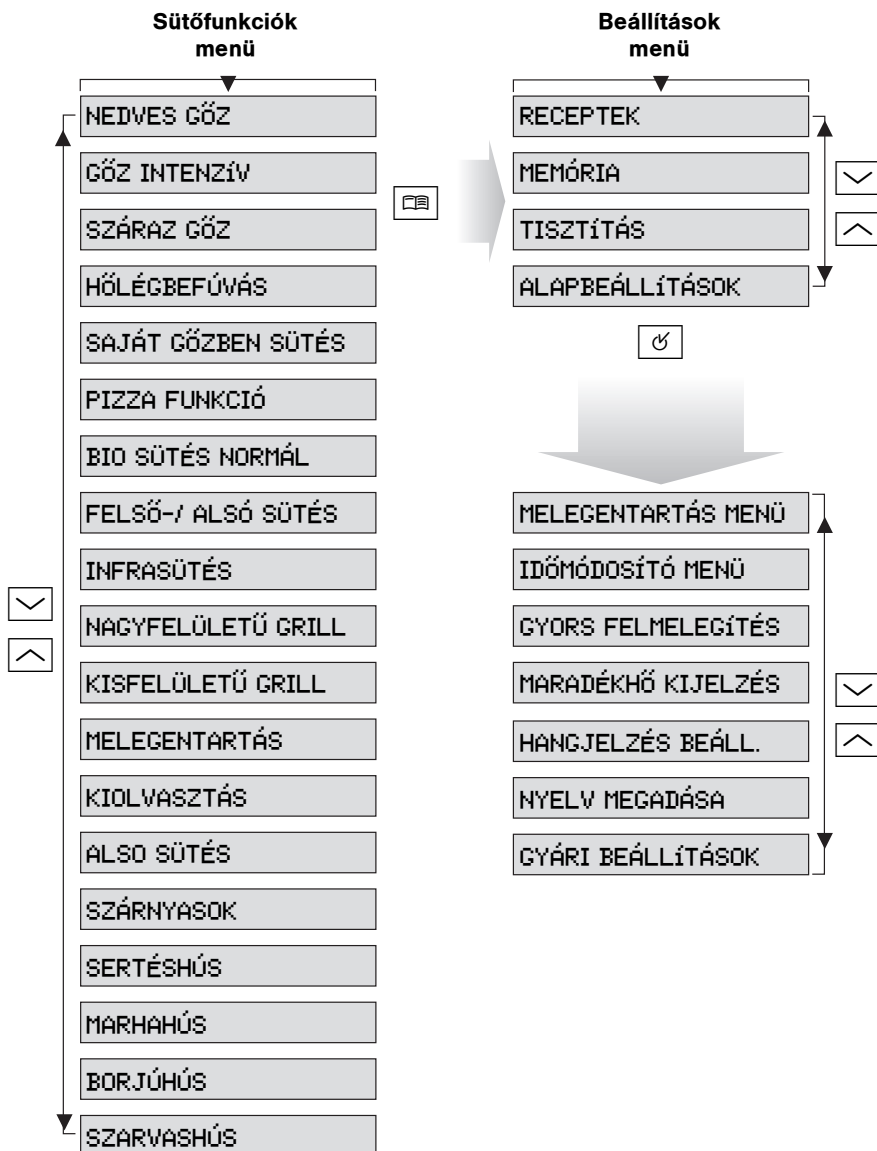

A sütő használata

Menükezelés áttekintése



A kijelző minden lépés után csak értelmes beállítási lehetőséget kínál fel az aktuális funkcióhoz.

A sütőfunkciók menü.

- Bekapcsolás után a sütőfunkciók menübe kerül.
- A  ill.  iránygombokkal válassza ki a kívánt sütőfunkciót. Menüsávban a mindenkori pozíciót mutatja a menüben.



Egy sütőfunkció beállításának példája

1. A BE/KI  kapcsolóval kapcsolja be a készüléket.

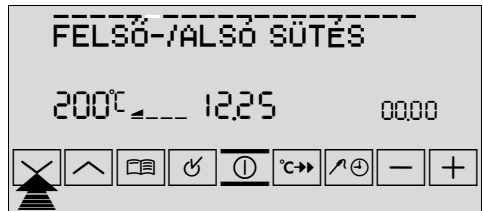

2. A  ill.  iránygombokkal válassza ki a sütőfunkciót. A hőmérséklet-kijelzőn megjelenik a javasolt hőmérséklet. A sütő elkezdi fűteni.





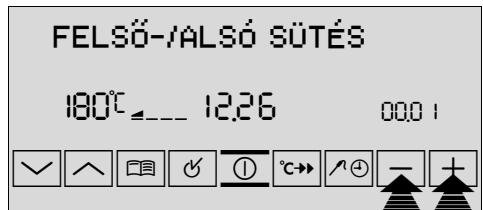

3. A  ill.  gombbal a hőmérséklet növelhető ill. csökkenthető.





A beállított hőmérséklet elérésekor megszólal egy jelzőhang.

Az opciók menü

- A OPCÍÓK  gombbal nyissa meg a opciók menüt.
- A  ill.  iránygombokkal válassza ki a kívánt opciót. Menüsávban a mindenkori pozíciót mutatja a menüben.
- A OK  gombbal váltson a kiválasztott opció menüjébe.

Az almenük

- A  ill.  iránygombokkal válassza ki a kívánt beállításokat **vagy** a OK  gombbal lépjen további almenükbe.



Minden menü végén megtalálható a VISSZA menüpont. Ezzel jut el a főlerendelt menübe.

A beállítási folyamatot a OPCÍÓK  gomb hosszú lenyomásával megszakíthatja. Utána ismét a sütőfunkciók menübe kerül.

A sütőfunkciók alkalmazása

Az alábbi sütőfunkciók közül választhat:

Sütőfunkciók	alkalmazás
NEDVES GŐZ	Zöldséghez, gyümölcshez, halhoz, burgonyához, rizshez, tésztákhoz vagy más körethez
GŐZ INTENZÍV	Magas nedvességtartalmú ételekhez és ételek regenerálásához.
SZÁRAZ GŐZ	Tészták és húsok sütéséhez, valamint hűtött és fagyasztott ételek felmelegítéséhez ajánljuk.
HŐLÉGBEFÚVÁS	Tészták legfeljebb három szinten történő sütéséhez ajánljuk. A sütő hőmérsékletét az alsó ill. felső fűtés hőmérsékleténél 20-40 °C-kal alacsonyabbra állítsa.
SAJÁT GŐZBEN SÜTÉS	Alapvetően száraz sütemények és sütőformában készülő felfújtak egy polcon történő, energiatakarékos sütéséhez.
PIZZA FUNKCIÓ	Ezzel a funkcióval egy szinten süthet kalácsokat és olyan süteményeket, amelyeknek jobban meg kell barnulniuk és fontos, hogy ropogós legyen az aljuk . A sütő hőmérsékletét az alsó ill. felső fűtés hőmérsékleténél 20-40 °C-kal alacsonyabbra állítsa.
BIO SÜTÉS	Különösen puha és szaftos sülték készítéséhez ajánljuk.
FELSŐ-/ ALSÓ SÜTÉS	Tészták és húsok egy szinten történő sütéséhez ajánljuk.
INFRASÜTÉS	Akkor használja, ha nagyobb húsdarabokat vagy szárnyasokat egy szinten akar sütni Ez a funkció a csőben sütésre és a hirtelen átsütésre is alkalmas .
NAGYFELÜLETŰ GRILL	Lapos élelmiszerek vagy pirítós nagyobb menyiségben történő grillezéséhez ajánljuk.
KISFELÜLETŰ GRILL	Lapos ételek grillezéséhez amelyeket a rostély közepén rendeznek el , valamint pirítós készítéséhez .
MELEGENTARTÁS	Ételek melegen tartására.
KIOLVASZTÁS	Például fagyasztott torta, vaj, kenyér, gyümölcs vagy más fa-gyaszott élelmiszer kiolvasztásához .
ALSO SÜTÉS	Ropogós aljú sütemények utánsütésére .

Húsprogram

Húsprogramok súly megadásával	alkalmazás	Súlytartomány
SZÁRNYASOK	Csirke, kacsza, liba	0,9 - 4,7 kg
SERTÉSHÚS	Sertéssült, füstölt sertéslapocka	1,0 - 3,0 kg
MARHAHÚS	Marhasült, ecetes marhasült	1,0 - 3,0 kg
BORJÚHÚS	Borjúsült	1,0 - 3,0 kg
SZARVASHÚS	Szarvas, őz, nyúl	1,0 - 3,0 kg

vagy



Húsprogramok bedugott húsnyarssal	Sütési fokozat	Utalás
MARHASÜLT	ANGOLOS	-
	KÖZEPES	
	ÁTSÜTVE	
SK.MARHA	ANGOLOS	Skandináv marhaszelet (enyhén barnítva)
	KÖZEPES	
	ÁTSÜTVE	
SERTÉSHÚS	-	-
BORJÚHÚS	-	-
BÁRÁNYHÚS	-	-
SZARVASHÚS	-	-
PULYKAHÚS	-	-

Alkalmazások, táblázatok, tippek és receptek.

A különböző sütőfunkciókhoz, programokhoz és automata receptekhez melléket brosrában talál praktikus utalásokat.

A sütő be- és kikapcsolása

Sütőfunkció kiválasztása

1. A BE/KI  gombbal kapcsolja be a készüléket.
2. A  ill.  iránygombokkal válassza ki a kívánt sütőfunkciót. A hőmérséklet-kijelzőn megjelenik a javasolt hőmérséklet. A sütő elkezdi fűteni.



A sütő hőmérsékletének módosítása

A **+** ill. **-** gombbal a hőmérséklet növelhető ill. csökkenthető.



A beállított hőmérséklet elérésekor megszólal egy jelzőhang.

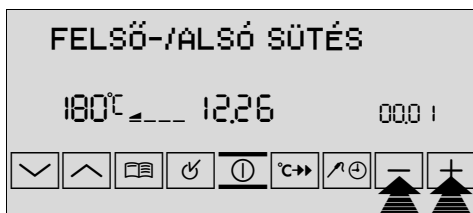

Sütőfunkció kikapcsolása

Nyomja meg a **∨** vagy **∧** iránygombokat annyiszor, amíg a SÜTŐFUNKCIÓK meg nem jelenik a kijelzőn.

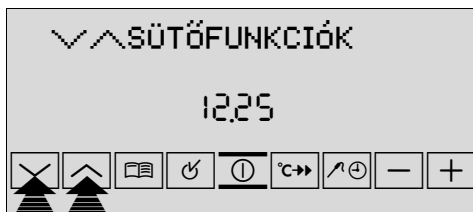

A készülék teljes kikapcsolása

A BE/KI **⏻** gombbal kapcsolja ki a sütőt.



Hűtőventilátor

A készülék felületének hűvösen tartása érdekében automatikusan bekapcsol egy ventilátor. Miután kikapcsolt a sütő, a hűtőventilátor még tovább működik, hogy lehűtse a készüléket, majd magától kikapcsol.

Fűtésjelzés

Felfűtés jelzése

A sütési funkció **bekapcsolása** után négy egymást követően kigyulladó oszlop jelzi, hol tart a sütő felfűtése.

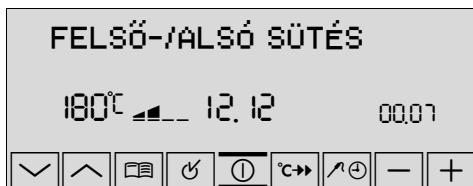

Gyors fűtés jelzése

A GYORS FELMELEGÍTÉS funkció bekapcsolása után az egymás után felvillanó oszlopok jelzik, hogy a GYORS FELMELEGÍTÉS üzemel.



Maradék hő kijelzése

A sütő **kikapcsolása** után a sütőben lévő maradékhő látható a kijelzőn.



Hőmérséklet lekérdezése

Nyomja meg egyszerre a **+** és **-** gombot.

A pillanatnyi sütőhőmérséklet kerül kijelzésre.



A rostély, a lap és a zsírserpenyő betétele



Túlhűzás elleni biztosítás, borulásbiztonság

A túlhűzás megakadályozására mindegyik betolható rész jobb és bal szélén lefelé néző kis ív található.

Ezeket az elemeket mindig úgy tegye be, hogy ez az ív a sütőtér hátsó részén legyen. Az ív a betolható elemek billenés elleni védelméhez is fontos.

A sütőlap és a zsírserpenyő betétele:

tolja a sütőlapot illetve a zsírserpenyőt a kiválasztott polc vezetőpálcái közé.

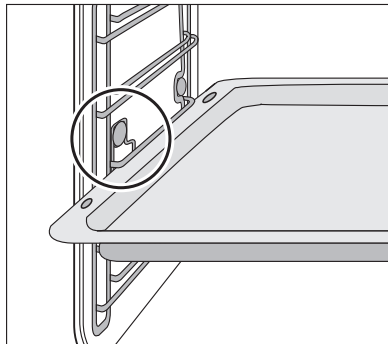
**Rostély betétele:**

Úgy tegye be a rostélyt, hogy mindkét lába lefelé nézzen.

Tolja a rostélyt a kiválasztott polc vezetőpálcái közé.

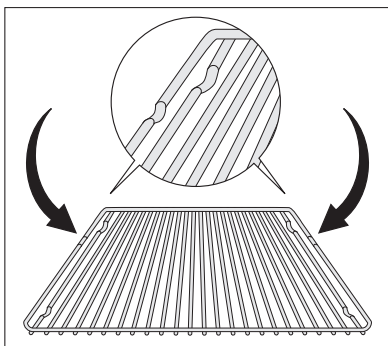

A rostély peremén körbefutó, magasított keret további védelmet nyújt az edény lecsúszása ellen.

**A rostély és a lemez betétele egyszerre:**

helyezze a rostélyt a zsírserpenyőre.

Tolja a zsírserpenyőt a kiválasztott polc vezetőpálcái **közé**.

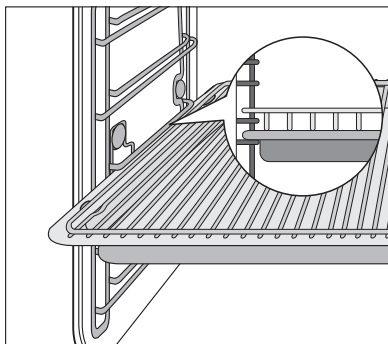

A zsírszűrő betétele / kivétele

A zsírszűrőt csak sütéshez használja, hogy a hátsó falon lévő fűtőtestet megvédje a fröccsenő zsírtól.

A zsírszűrő betétele

Fogja meg a zsírszűrő fogantyúját és mindkét tartót helyezze be felülről lefelé a sütő hátsó falán lévő nyílásba (a ventilátornyílásba).

A zsírszűrő kivétele

Fogja meg a zsírszűrő fogantyúját és felfelé húzva akassza ki.

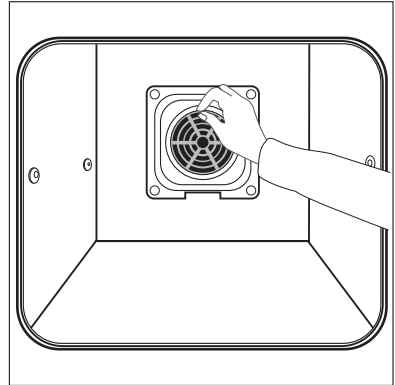

Párolási funkciók



Figyelem! A párolómenüket mindig a SÜTÉSI IDŐ [→] vagy VÉGE [→] órafunkcióval kapcsolatosan kell beállítani (lásd az SÜTÉSI IDŐ [→] /VÉGE [→] órafunkciók pontot).



Figyelem! Folyadékként **kizárólag** vizet használjon!

Búgó hang jelzi, ha elfogyott a víz. A búgó hang röviddel a víz utántöltése után ismét kikapcsol.









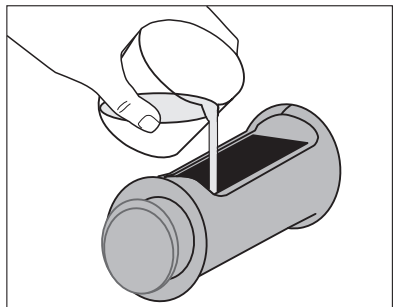

A párolás végén lévő kb. 5 perces automatikus gőztelenítés és a kb. 2 perces előmelegítés a párolás elején nem számít sokat, ha 10 percnél rövidebb párolást állít be.

Az ajtó kinyitásakor még kiléphet egy kis gőz.

NEDVES GŐZ

1. A vizet (650 ml) ne közvetlenül a gőzfejlesztőbe, hanem a kezelőlapon a **víztartály fölé** töltsse.
A víz kb. 30-35 percre elegendő.
2. A BE/KI [⊕] gombbal kapcsolja be a sütőt.



- A  vagy  iránygombokkal válassza ki a NEDVES GŐZ sütőfunkciót, és a  vagy  gombokkal állítsa be a kívánt hőmérsékletet.
- A KIVÁLASZTÁS  gombbal válassza ki a SÜTÉSI IDŐ  vagy a VÉGE  funkciót, és a  vagy  gombbal állítsa be a kívánt párolási időtartamot, illetve a kikapcsolás időpontját.













Az első gőz kb. 2 perc múlva látható. A 96°C-os párolási hőmérséklet elérését egy jelzőhang jelzi.

Egy további hang jelzi, sütési idő végét.

- A BE/KI  kapcsolóval kapcsolja ki a sütőt. Miután a sütő kihűlt, egy szivaccsal szívja fel a maradék vizet a gőzfejlesztőből, és adott esetben egy pár csepp ecettel dörzsölje át a gőzfejlesztőt. Ha azt akarja, hogy teljesen kiszáradjon a sütő, nyissa ki a sütő ajtaját.

GŐZ INTENZÍV és SZÁRAZ GŐZ

A forró levegő és a gőz közötti folyamatos váltás automatikus az GŐZ INTENZÍV funkció bekapcsolása esetén, azonban ez fokozott gőzfelhasználással történik.

- A vizet ne közvetlenül a gőzfejlesztőbe, hanem a kezelőtáblán **a víztartály fölé töltsse.**
- A BE/KI  gombbal kapcsolja be a sütőt.
- A  vagy  iránygombokkal válassza ki a GŐZ INTENZÍV vagy SZÁRAZ GŐZ sütőfunkciót, és a  vagy  gombokkal állítsa be a kívánt hőmérsékletet.
- A KIVÁLASZTÁS  gombbal válassza ki a SÜTÉSI IDŐ  vagy a VÉGE  funkciót, és a  vagy  gombbal állítsa be a kívánt párolási időtartamot, illetve a kikapcsolás időpontját.



A további lépések megegyeznek a NEDVES GŐZ fejezetben leírtakkal.

Nyárs

 Bedugott húsnyarssal a SÜTŐFUNKCIÓK menü egy sor alkalmas sütőfunkciót, valamint kiegészítő programokat ajánl fel a húsnyarshoz.

 **Figyelem:** Csak az eredeti nyársat használja! Csere esetén csak eredeti gyári alkatrészt használjon!

A húsnyarás behelyezése

- A BE/KI  kapcsolóval kapcsolja be a készüléket.

2. A nyárs hegyét lehetőleg teljesen dugja bele az ételbe, úgy hogy a hegye az étel közepén legyen.
3. A húsnyárs dugóját ütközésig dugja be a sütő oldalfalán lévő aljzatba.

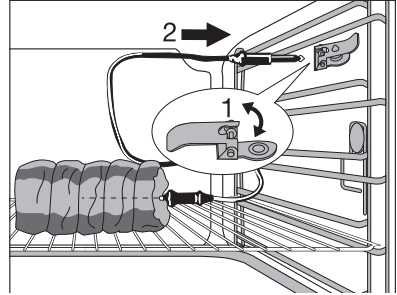

Húsnyárs maghőmérsékletének beállítása

Arra szolgál, hogy a sütő fokra pontosan akkor kapcsoljon ki, ha a hús belsejének hőmérséklete eléri egy Ön által beállított értéket.



Két hőmérsékleti adatot kell figyelembe venni:

- A sütő hőmérséklete Lásd sütési táblázat
- A hús belsejének hőmérséklete: Lásd Nyárs – táblázat

1. A húsnyársat az előzőekben leírtaknak megfelelően helyezze be.

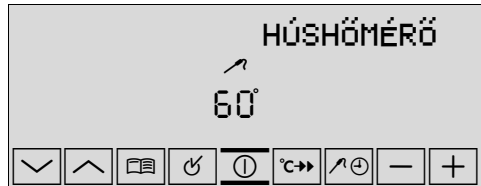
A szövegsorban a HÚSHŐMÉRŐ jelenik meg, és a  jel világít.





2. A  vagy a  gombbal 5 másodpercen belül állítsa be a kívánt belső hőmérsékletet.



A kijelzőn megjelenik az aktuális belső hőmérséklet.



Amennyiben már a SÜTŐFUNKCIÓK kijelzés látható a szövegsorban a kívánt hőmérséklet beállítása előtt, nyomja addig a KIVÁLASZTÁS  gombot, míg a  jel el nem kezd villogni, és utána hajtsa végre a beállítást.



A sütő csak 30°C fölött jelzi ki a hús belsejének hőmérsékletét.



3. Állítsa be a sütőfunkciót és adott esetben sütőhőmérsékletet.



Az étel mennyiségétől, a beállított sütőhőmérséklettől (min. 120°C) valamint a működés elindításának időpontjától függően a készülék kiszámolja az előre látható befejezési időt. Ez a folyamat kb. 30 percig tarthat, és a sütési folyamat alatt a kijelzőn aktualizálásra kerül. A rendszerhez az szükséges, hogy a nyárs a sütési folyamat elején az ételbe és a csatlakozóba is be legyen dugva, és azt sütés közben ne távolítsa el.

A számítási folyamat alatt a pontos idő és húshőmérséklet kijelzőjében egy "villogó négyzet" látható.

Amint a hús belső hőmérséklete elérte a beállított értéket, megszólal egy hangjelzés, és a sütő kikapcsol.

4. A jelzés kikapcsolásához nyomja meg bármelyik gombot.

A hús belső hőmérsékletének utólagos módosítása:

Nyomja meg többször a KIVÁLASZTÁS  gombot, amíg a HÚSHŐMÉRŐ funkció villogni nem kezd, és a kijelzőn meg nem jelenik a beállított belső hőmérséklet.

Ezután a hőmérsékletet változtassa meg a  ill.  gomb segítségével.

Húsnyárs eltávolítása



Figyelem: A nyárs forró! A dugó és a nyárshegy kihúzásakor égésveszély áll fenn!

1. Húzza ki a nyárs dugóját az aljzatból, és vegye ki az ételt a sütőből.
2. Kapcsolja ki a készüléket.



Utalásokat a **húsnyársas húsprogramokhoz** az automatikus programokfejezetben talál.

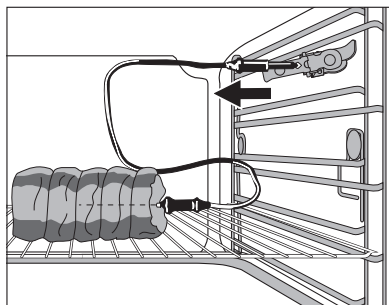

Automatikus programok

A kenyérsütő és sütőfunkció egyéni beállításán kívül lehetősége van különböző automatikus programok használatára:



1. Húsprogram súly betáplálással (SÜTŐFUNKCIÓK menü)
2. Húsprogram húsnýárssal (SÜTŐFUNKCIÓK menü)
3. Automatikus receptek (menü opciók)

Húsprogramok súlymegadásával

A húsprogramok mindenfajta húshoz optimális beállításokat kínálnak. A sütési idő a hús súlyának megadásával automatikusan meghatározásra kerül.

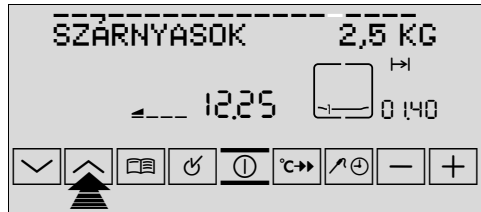
1. A  ill.  iránygombokkal válassza ki a kívánt húsprogramot. A szövegsorban a súlybetáplálás villog.



2. Amíg a súlybetáplálás villog a  ill.  gombbal állítsa be a sütni kívánt hús súlyát.

A beállítás 0,1 kg-os lépésenként, (SZÁRNYASOK esetén pedig 0,2 kg-os lépésenként) történik.

A húsprogram elindul.

A program időtartama az

idő kijelzőn látható. Az idő visszafelé jár le. Így a program közben hátralévő idő kerül kijelzésre.

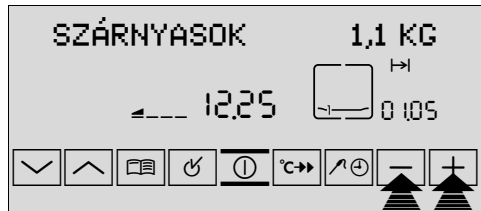

Amennyiben kb. 5 másodpercen belül nem módosítja a betáplált súlyt, a húsprogram automatikusan elindul.

Az első két percen belül a súlybetáplálás még módosítható. Ehhez nyomja meg a KIVÁLASZTÁS  gombot.

A súlybetáplálás villog és módosítható.

3. A SZÁRNYASOK húsprogramnál fordítsa meg a sütnivalót amennyiben hangjelzést hall és a szövegsorban a következő utalás áll FORGÓNYÁRS.
- A húsprogram lejártával megszólal egy jelzőhang.

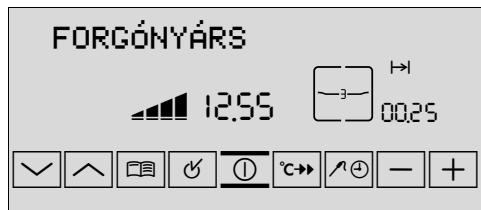

Húsprogramok húsnyarssal.



Bedugott húsnyarssal a SÜTŐFUNKCIÓK menü kiegészítő húsprogramokat ajánl fel a húsnyarshoz.

Ezek a programok mindenfajta húshoz optimális beállításokat kínálnak.



Figyelem: Csak az eredeti nyársat használja! Cseré esetén csak eredeti gyári alkatrészt használjon!

1. A BE/KI kapcsolóval kapcsolja be a készüléket.
2. A húsnyarás behelyezése

A szövegsorban a HÚSHŐMÉRŐ jelenik meg és a jel villog.

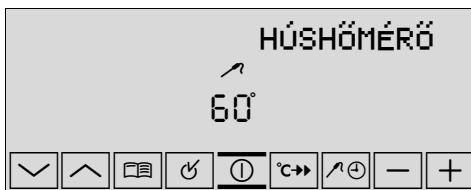

3. A ill. iránygombokkal válasza ki a kívánt HÚSHŐMÉRŐ-programot.

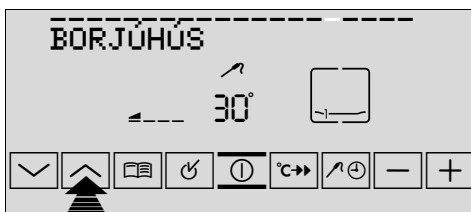

Amint a hús maghőmérséklete elérte a beállított értéket, megszólal egy hangjelzés, és az elért hőmérséklet kijelzése villog.

4. A jelzés kikapcsolásához nyomja meg bármelyik gombot.
5. Húsnyarás eltávolítása.

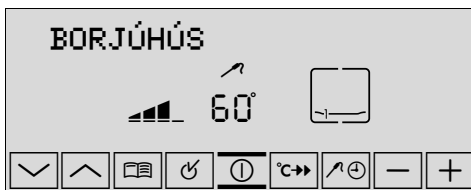

Figyelem: A nyárs forró! A dugó és a nyárshegy kihúzásakor égésveszély áll fenn!

Opciók

RECEPTEK menü áttekintése

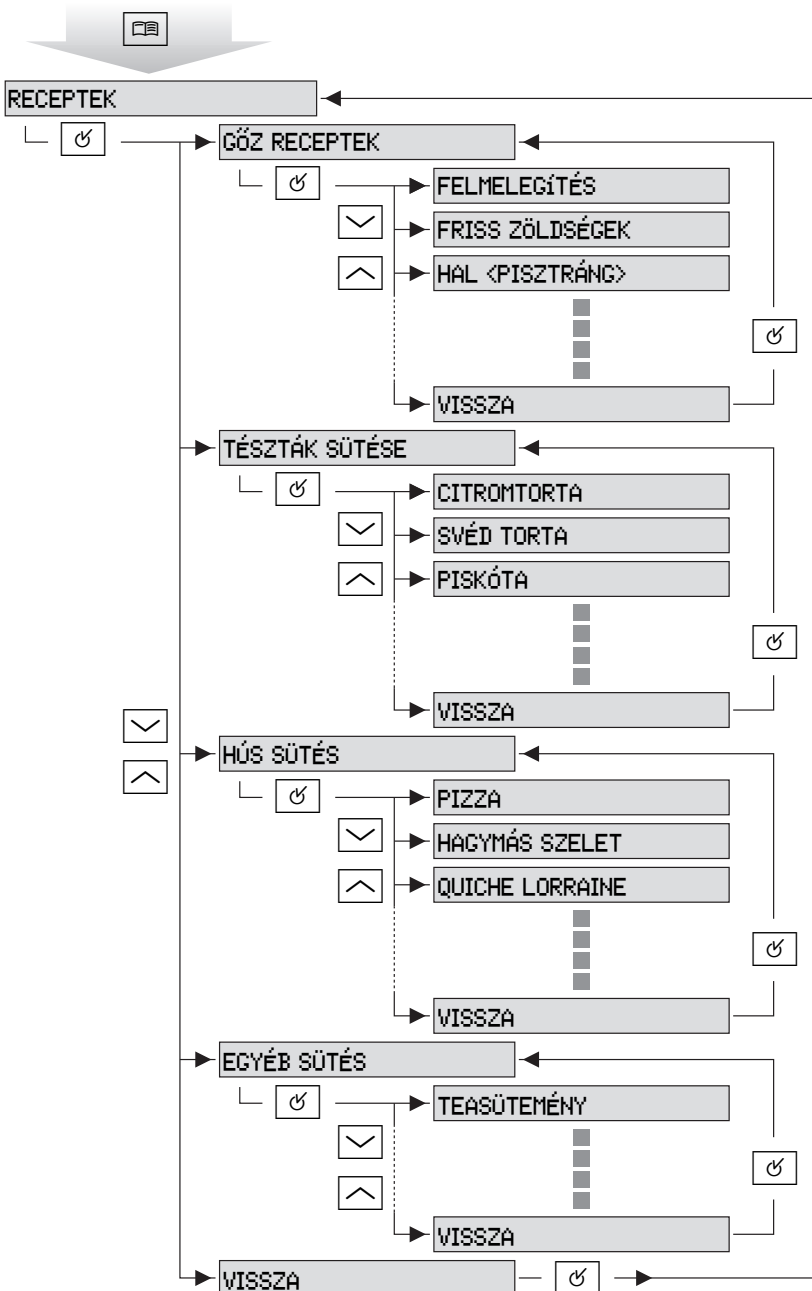





i A GŐZ RECEPTEK, TÉSZTÁK SÜTÉSE és HÚS SÜTÉS kategóriákhoz használja a “Táblázatok, tippek és receptek” brosrúrában ajánlott recepteket. Ez a funkció optimális beállításokat kínál a mindenkori recepthez.

GŐZ RECEPTEK, TÉSZTÁK SÜTÉSE és HÚS SÜTÉS

i A GŐZ RECEPTEK számára:
Töltsse a receptben megadott vízmennyiséget **a víztartályba**.

Recept kiválasztása

1. A OPCÍÓK  gombbal változtasson opciót a menüben.
2. A OK  gombbal változtasson RECEPTEK menüben.
3. A  ill.  iránygombokkal válassza ki a kívánt receptkategóriát.
4. A OK  gombbal változtasson pl. a HÚS SÜTÉS menüben.



5. A  ill.  iránygombokkal válassza ki a kívánt receptet. Amennyiben a kiválasztást néhány másodpercig nem módosítja, a sütő átveszi azt, és elkezd melegíteni.





6. A sütés idejének elteltével megszólal egy jelzőhang.
- A kijelzőben a “00:00” és a  jel villog.
 - A sütő fűtése kikapcsol.
7. A jelzőhang bármelyik gomb megnyomásával leállítható.





Késleltetett indítás





A programfuttatás későbbi időpontban is automatikusan indítható (lásd VÉGE  órafunkciókat).

-  A VÉGE  időzíti funkció akkor állítható be, ha a program már elindult, de még nem telt el két perc.



Sütés idő előtti befejezése

Nyomja hosszan a OPCÍÓK  gombot, vagy a  ill.  iránygombokkal válassza ki a VISSZA menüpontot.

EGYÉB SÜTÉS

1. A OPCÍÓK  gombbal változtasson opciót a menüben.
2. A OK  gombbal változtasson RECEPTEK menüben.
3. A  ill.  iránygombokkal válassza ki a EGYÉB SÜTÉS receptkategóriát.
4. A OK  gombbal váltson a EGYÉB SÜTÉS menübe.



5. A  ill.  iránygombokkal válassza ki a kívánt menüpontot. A kijelzőn megjelenik a javasolt hőmérséklet. Amennyiben a kiválasztást néhány másodpercig nem módosítja, a sütő átveszi azt, és elkezd melegíteni.



-  A TEASÜTEMÉNY és FAGYASZTOTT PIZZA receptek esetén  ill.  gombokkal lehet a beállított hőmérsékletet 10°C-kal növelni, vagy csökkenteni.

A EGYÉB SÜTÉS kategóriában a következő menüpontokat találja:

TEASÜTEMÉNY	Előkészített tészták és keverékek sütéséhez.
FAGYASZTOTT PIZZA	Fagyasztott készételek, mint pl. a pizza, lasagne, csőben sült és hasábburgonya sütéséhez.
SZÁRÍTÁS	Gyümölcsök, fűszerek és gombák szárításához.

Ehhez a funkcióhoz további utalásokat talál a "Táblázatok, tippek és receptek" brosúrában.



MEMÓRIA

Ezzel a funkcióval saját receptjeinek optimális beállítását mentheti el.

Az első három "Saját recept" a süt



10 tárolóhely áll rendelkezésre a receptekhez és az előre meghatározott belső hőmérsékletű húsnyaárs receptek részére.

A "Saját receptek" beállítások mentése**Egy ismert recept beállításainak mentése**

1. Válassza ki a sütőfunkciót és sütőhőmérsékletet.
2. Adott esetben a KIVÁLASZTÁS  gombbal váltson az SÜTÉSI IDŐ  órafunkcióra, és táplálja be a kívánt sütési időtartamot (lásd az "Órafunkciók" fejezetet).

vagy

a KIVÁLASZTÁS  gombbal váltson a HÚSHŐMÉRŐ funkcióra és táplálja be a kívánt maghőmérsékletet (lásd a "HÚSHŐMÉRŐ" fejezetet).

3. A OPCIÓK  gombbal változtasson opciót a menüben.
4. A OK  gombbal válassza ki az ajánlott TÁROLÁS menüpontot.
A következő üres memóriahely jelenik meg.



5. A OK  gombbal válassza ki pl. a MEMÓRIA 1 menüpontot.
A szövegsorban villog az első betű.



6. A ill. iránygombokkal válassza ki a kívánt betűket abc sorrendben.



7. A ill. gombbal az írásjel jobbra ill. balra mozgatható. Villog, és most már illeszthető a következő betű stb. Így írhatja be "saját receptjének" nevét.

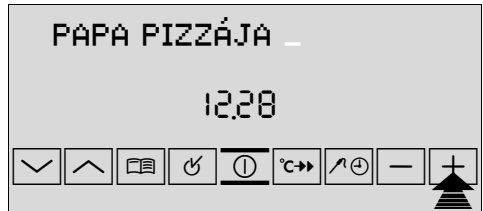

18 betáplálási mező áll rendelkezésre.

Az írás befejeztével nyomja meg hosszan az OK gombot. A kijelzőn a ELEMENTVE jel látható.



Sütés/párolás közben vagy azok befejeztével is elmentheti a beállításokat.



A "Saját receptek" beállítások lehívása

1. A BE/KI gombbal kapcsolja be a sütőt.
2. A iránygombbal válassza ki az elmentett receptet.



Az első három "Saját recept" a sütőmenü funkcióban közvetlenül lehívható. További "Saját recept" hívható le a MEMÓRIA a INDÍTÁS menüpont alatt.

Memóriahely felülírása

A foglalt memóriahelyek bármikor felülírhatók.

Ehhez járjon el a "Saját recept beállításainak mentése" fejezetben leírtaknak megfelelően.

Az 5. pontnál azonban a felajánlott szabad tárolóhely helyett a gombbal válassza ki azt a receptet, amelyiket felül szeretné írni.

ALAPBEÁLLÍTÁSOK



A mindenkori használatól függetlenül a sütőben különböző alapbeállításokat módosíthat. Ezek a beállítások az újabb módosításig megmaradnak.

MELEGTARTÁS MENÜ

– MELEGTARTÁS BE	A MELEGTARTÁS funkció beállított időtartam lejártával, vagy beállított befejezési idő elérése után kerül a menüben felajánlásra, és ekkor kapcsolható be.
– MELEGTARTÁS KI	A MELEGTARTÁS funkció a menüben nem kerül felajánlásra.

IDŐMÓDOSÍTÓ MENÜ

– IDŐKITERJESZTÉS BE	A IDŐKITERJESZTÉS funkció akkor kerül felajánlásra, ha beállított egy időtartamot és az lejárt.
– IDŐKITERJESZTÉS KI	A IDŐKITERJESZTÉS funkció nem kerül felajánlásra.

GYORS FELMELEGÍTÉS

– GYORS FELM. BE	A GYORS FELMELEGÍTÉS funkció az arra alkalmas sütőfunkcióként automatikusan bekapcsol.
– GYORS FELM. KI	A GYORS FELMELEGÍTÉS funkció az alkalmas sütőfunkcióként automatikusan nem kapcsol be.

MARADÉKHŐ KIJELEZÉS

– MARADÉKHŐ KIJ. BE	A készülék kikapcsolása után a készülék maradékhője látható a kijelzőn.
– MARADÉKHŐ KIJ. KI	A készülék kikapcsolása után a készülék maradékhője nem látható a kijelzőn.

HANGJELEZÉS BEÁLL.

– NYOMÓGOMB HANG – NYOMÓG. HANG BE – NYOMÓG. HANG KI	Ezzel azt lehet beállítani, hogy a készülék minden gombműködtetést hanggal igazoljon vissza.
– HIBAJELEZÉS HANGGAL – HIBAJELEZÉS HANG BE – HIBAJELEZÉS HANG KI	Ezzel azt lehet beállítani, hogy a készülék minden gombműködtetést hanggal igazoljon vissza.

NYELV MEGADÁSA - LANGUAGE MENU







– MAGYAR	A kijelző nyelvének beállításához.
– ...	

GYÁRI BEÁLLÍTÁSOK

– GYÁRI BEÁLL.VISSZA	Az összes kiszállítási beállítások visszaállításához.
----------------------	---

ALAPBEÁLLÍTÁSOK illesztése.

1. A OPCÍÓK gombbal nyissa meg a menüopciókat.
2. A ill. iránygombokkal válassza ki a ALAPBEÁLLÍTÁSOK menüpontot.
3. A OK gombbal változtasson ALAPBEÁLLÍTÁSOK menüben.

4. A  ill.  iránygombokkal menjen arra a beállításra, amelyet illeszteni kíván.
5. Nyomja meg a OK  gombot.
A kijelzőn megjelenik az aktuálisan beállított érték.
6. A  ill.  a kívánt értéket.
7. Nyomja meg a OK  gombot.
A kijelzőn néhány másodpercre a ELMENTVE jelenik meg.
Ekkor ismét a sütőfunkciók menübe kerül.

A ALAPBEÁLLÍTÁSOK menü mindennapos használata

Melegítés + melegen tartás



A Melegítés + melegen tartás funkció az elkészült ételt a sütés befejezése után 30 percig melegen tartja.

Ez pl. nagyon előnyös lehet, ha vendégei késnek.

A Melegítés + melegen tartás előfeltétele:

- A beállított hőmérséklet meghaladja a 80°C fokot.
- Meghatározott időtartam

A Melegítés + melegen tartás bekapcsolása

1. Válassza ki sütőfunkciót, húsprogramot vagy az automatikus programot.
2. Adott esetben állítsa be az időtartamot vagy a hús belső hőmérsékletét.
3. Nyomja meg a KIVÁLASZTÁS  gombot annyiszor, míg meg nem jelenik a MELEGENTARTÁS felirat a kijelzőn.
4. A  gombbal hagyja jóvá
A Melegítés + melegen tartás funkció most be van kapcsolva.
5. Amint befejeződik a sütő funkció, hangjelzés hallható, és a Melegítés + melegen tartás funkció elindul.
A beállított funkció 80°C fokkal 30 percig működik.
Amint befejeződik a 30 perc Melegítés + melegen tartás üzem, a sütő kikapcsol.

 A beállított sütőfunkciótól függetlenül a Melegítés + melegen tartás beállítás aktív marad. A sütőfunkciók között lépegethet.

 a Melegítés + melegen tartás funkció a ALAPBEÁLLÍTÁSOK menüben be- ill. kikapcsolható.

IDŐMÓDOSÍTÓ MENÜ

Az idő leteltével hagyja továbbfutni a legutolsó sütési funkciót.

Előfeltétel:

- Az összes sütési funkció SÜTÉSI IDŐ vagy súlyautomatika funkcióval.
- Nincs sütési funkció HÚSHŐMÉRŐ üzemmódban.

A IDŐMÓDOSÍTÓ MENÜ funkció a ALAPBEÁLLÍTÁSOK menüben be- ill. kikapcsolható.

IDŐMÓDOSÍTÓ MENÜ bekapcsolása

A sütési funkció befejeződött.

Hangjelzés hallatszik és üzenet jelenik meg.

1. Nyomjon meg egy tetszőleges gombot (a BE/KI  kivételével).
2. A IDŐMÓDOSÍTÓ MENÜ üzenete jelenik meg kb. 3 percre.

3. Aktiválja a IDŐMÓDOSÍTÓ MENÜ funkciót.
 4. A IDŐMÓDOSÍTÓ MENÜ időtartamát a ill. gombokkal állítsa be.
 5. AIDŐMÓDOSÍTÓ MENÜ funkciót a gombbal indítsa el ill. 5 másodperc elteltével hagyja önműködően elindulni.
- A sütési funkció beállításai az új beállított sütési idővel kerülnek kijelzésre.



A további eljárás egy hagyományos sütési funkciónak megfelelően történik. A IDŐMÓDOSÍTÓ MENÜ újra és újra beállítható.

Előmelegítés a funkcióval GYORS FELMELEGÍTÉS

Egy sütőfunkció kiválasztása után a GYORS FELMELEGÍTÉS kiegészítő funkcióval az előmelegítési idő lerövidíthető.

Az üres sütő előmelegítése a legtöbb sütési eljárásnál felesleges, mert a beállított hőmérsékletet a készülék általában rövid időn belül eléri (lásd "Táblázatok és tippek").

Az üres sütő előmelegítését a GYORS FELMELEGÍTÉS funkcióval az aprósütemény, zsömle, keksztekercs esetén ajánljuk mert az gyorsan szétfolyik.



Figyelem! Az ételt csak akkor tegye a sütőbe, **ha a GYORS FELMELEGÍTÉS véget ért**, és a sütő a kívánt funkcióban üzemel.

1. Sütőfunkció beállítása (pl. FELSŐ-/ ALSÓ SÜTÉS). Esetleg változtasson a javasolt hőmérsékleten.
 2. Nyomja meg a GYORS FELMELEGÍTÉS gombot. A jel ég.
- Az egymás után felvillanó három oszlop jelzi, hogy a GYORS FELMELEGÍTÉS be van kapcsolva.

A beállított hőmérséklet elérésekor kigyulladnak a fűtésjelzés oszlopai. Hangjelzés hallható. A jel kialszik.

A sütő most az előre beállított sütési funkcióban és hőmérsékleten süt tovább. Most már beteheti az ételt a sütőbe.



Amennyiben a sütnivalót általában előmelegített sütőbe szereti helyezni a funkciót a GYORS FELMELEGÍTÉS gombbal alapbeállításként bekapcsolhatja (lásd ALAPBEÁLLÍTÁSOK menü).

A GYORS FELMELEGÍTÉS gombbal a GYORS FELMELEGÍTÉS funkció kikapcsol.



A GYORS FELMELEGÍTÉS funkció a HŐLÉGBEFÚVÁS, PIZZA FUNKCIÓ, FELSŐ-/ ALSÓ SÜTÉS sütőfunkciónál és a INFRASÜTÉS esetén bekapcsolható.

Óra-funkciók

PERCSZÁMLÁLÓ

Rövid idő beállításához. A beállított idő lejártával megszólal egy jelzőhang. Ennek semmi hatása nincs a sütő működésére.

SÜTÉSI IDŐ

A sütő üzembe helyezett időtartamának beállítására szolgál



VÉGE

A sütő kikapcsolási időpontjának a beállítására szolgál.



ÓRA 

Az idő beállítása, módosítása vagy lekérdezése (lásd még "Első használat előtt" c. fejezet).

Utalások az időzítési funkciókhoz.

- Az időzítési funkció kiválasztása után a hozzá tartozó funkciólámpa kb. 5 másodpercig villog. Ez alatt az idő alatt a  ill.  gombbal a kívánt időt beállíthatja, vagy módosíthatja.
- A kívánt idő beállítása után a hozzátartozó funkciójel még egyszer kb. 5 másodpercig villog. Majd a jel világít. Megkezdődik a beállított idő visszaszámlálása.



**A maradékhő felhasználása a SÜTÉSI IDŐ  és VÉGE  óra-funkciókkal**

A SÜTÉSI IDŐ  és VÉGE  órafunkciók használatakor a sütő a beállított vagy számított idő 90 százalékának letelte után kikapcsolja a fűtőtestet. A sütő a beállított idő végéig a maradék hőt használja fel a sütéshez (3 – 20 perc).





Az időfunkció kijelzés a **kiválasztott sütőfunkciót üzemidejét** mutatja, ha az óra funkció PERCSZÁMLÁLÓ , SÜTÉSI IDŐ  vagy VÉGE  funkció nincs beállítva.

PERCSZÁMLÁLÓ 

1. Nyomja meg a KIVÁLASZTÁS  gombot annyiszor, amíg a PERCSZÁMLÁLÓ és a  jel meg nem jelenik a kijelzőn.



2. A  ill.  gombbal állítsa be a kívánt rövid időmérést (max. 99 perc).



Kb. 5 másodperc múlva a kijelzőn megjelenik a hátralévő idő. SÜTŐFUNKCIÓK és a  jel látható a kijelzőn.

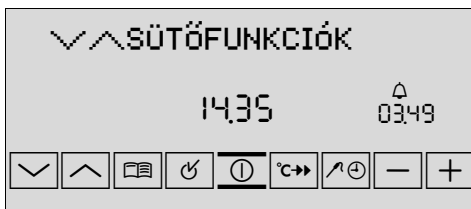



Ha letelt az idő 2 percen át egy jelzőhang hallható.
"00.00" és a  jel villog.

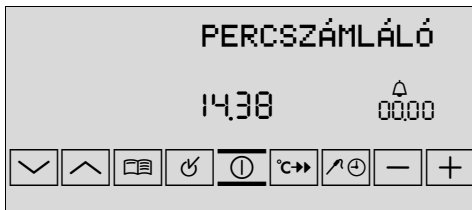

A hangjelzés leállítása:
Egy tetszőleges gomb megnyomásával.

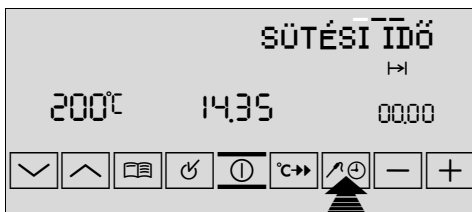

SÜTÉSI IDŐ

1. Válassza ki a sütőfunkciót és sütőhőmérsékletet.
2. Nyomja meg KIVÁLASZTÁS  gombot annyiszor, amíg SÜTÉSI IDŐ és a  jel meg nem jelenik a kijelzőn.



3. Mit  ill.  gombbal állítsa be a kívánt sütési időt.



Kb. 5 másodperc múlva a maradék sütési idő kerül kijelzésre. A  jel világít.

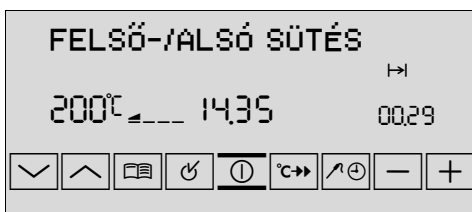



Ha letelt az idő 2 percen át egy jelzőhang hallható. A sütő kikapcsol.

"00.00" és a  jel villog.

A hangjelzés leállítása:
Egy tetszőleges gomb megnyomásával.



VÉGE 

1. Válassza ki a sütési funkciót és hőmérsékletet.
2. Nyomja meg KIVÁLASZTÁS  gombot annyiszor, amíg VÉGE és a  jel meg nem jelenik a kijelzőn.



3. A  ill.  gombbal állítsa be a kikapcsolás idejét.



Kb. 5 másodperc múlva a kikapcsolási idő kerül kijelzésre. A  jel ég.

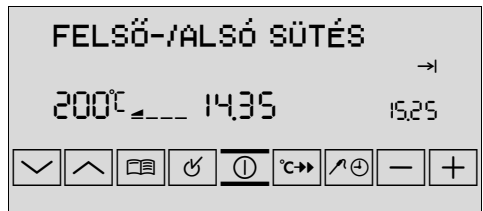

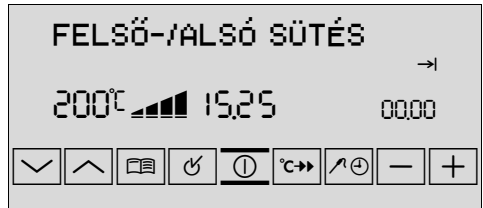

Ha letelt az idő 2 percen át egy jelzőhang hallható. A sütő kikapcsol.



“00.00” és a  jel villog.

A hangjelzés leállítása:
Egy tetszőleges gomb megnyomásával.

SÜTÉSI IDŐ  és **VÉGE**  kombinálása

 Amennyiben azt akarja, hogy a sütő egy **későbbi időpontban** automatikusan be- és kikapcsoljon, egyszerre használhatja a **SÜTÉSI IDŐ**  és **VÉGE**  funkciót.

1. Válassza ki a sütési funkciót és hőmérsékletet.
2. A **SÜTÉSI IDŐ**  gombbal állítsa be a sütés időtartamát, pl.: 1 óra.



3. A **VÉGE**  gombbal állítsa be azt az időpontot, amelyre az ételnek készen kell lennie, pl.: 14:05.







A szövegsorban
BEPROGRAMOZVA áll.



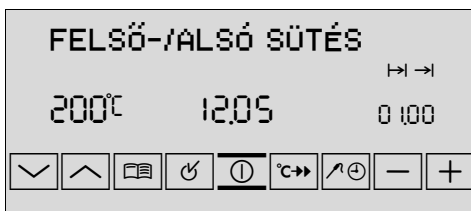

A sütő a számított időpontban (13:05-kor) automatikusan bekapcsol.
pl.: 13:05:00.

Ha letelt a beállított idő 2 percen át egy hangjelzés hallható majd a sütő kikapcsol,
pl.: 14:05.



**ÓRA**  módosítása

 A napi időt csak akkor módosíthatja, ha gyermekzár nincs bekapcsolva, semmilyen időzítési funkció (SÜTÉSI IDŐ  vagy VÉGE ) és semmilyen sütőfunkció nincs bekapcsolva.

1. A BE/KI  gombbal kapcsolja be a készüléket.

2. Nyomja meg KIVÁLASZTÁS  gombot annyiszor, amíg ÓRA BEÁLLÍTÁSA és a  jel meg nem jelenik a kijelzőn.



3. A  ill.  gombbal állítsa be a pontos időt.



4. A KIVÁLASZTÁS  gombbal hagyja jóvá.
A készülék most már üzemkész.





Kiegészítő funkciók

GYEREKZÁR a sütőn.



Amint bekapcsolja a GYEREKZÁR-at, a készüléket nem lehet üzembe helyezni.

GYEREKZÁR bekapcsolása

- Adott esetben a BE/KI  kapcsolóval kapcsolja be a sütőt.
Nem szabad sütőfunkciót kiválasztani.
- Tartsa nyomva egyszerre a KIVÁLASZTÁS  és  gombot mindaddig, amíg a kijelző újra meg nem jelenik a GYEREKZÁR felirat.
A GYEREKZÁR most üzemel.





GYEREKZÁR kikapcsolás

- Adott esetben a BE/KI  kapcsolóval kapcsolja be a sütőt.
- Tartsa nyomva egyszerre a KIVÁLASZTÁS  és  gombot mindaddig, amíg a kijelzőn kialszik a GYEREKZÁR felirat.
A GYEREKZÁR ki van kapcsolva, és a sütő ismét üzemkész.

FUNKCIÓZÁR

A beállított sütési funkciókat biztosíthatja a véletlen elállítással szemben.



FUNKCIÓZÁR bekapcsolása

1. Adott esetben a BE/KI  kapcsolóval kapcsolja be a sütőt.
2. Sütőfunkció kiválasztása.
3. Nyomja egyszerre a KIVÁLASZTÁS  és  gombokat addig, míg megjelenik a FUNKCIÓZÁR felirat a kijelzőben.

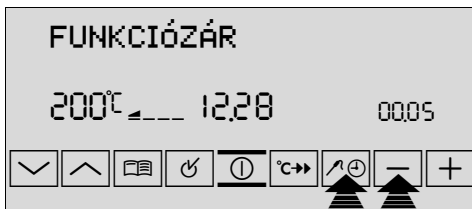
A FUNKCIÓZÁR most üzemel.



FUNKCIÓZÁR kikapcsolás

- Tartsa nyomva kb. 2 másodpercig a KIVÁLASZTÁS  és a  gombot.



A FUNKCIÓZÁR nem nyújt védelmet a véletlen kikapcsolással szemben. A készülék kikapcsolása után a FUNKCIÓZÁR automatikusan megszűnik.

A sütő automatikus kikapcsolása



Amennyiben egy bizonyos idő után nem kapcsolják ki a sütőt, vagy nem módosítanak a hőmérsékleten, automatikusan kikapcsol. A hőmérséklet-kijelzőn az utoljára beállított hőmérséklet villog.



A sütő a hőmérséklettől függően az alábbiak szerint kapcsol ki:

30 - 120 °C	után	12,5 óra
120 - 200 °C	után	8,5 óra
200 - 230 °C	után	5,5 óra

Automatikus kikapcsolás utáni üzembe helyezés

Nyomja meg a bármelyik gombot.



Az automatikus kikapcsolás nem működik, ha a SÜTÉSI IDŐ  vagy VÉGE  órafunkció be van állítva.

Mechanikus ajtózárr

Az ajtózárr gyári beállításként nincs bekapcsolva.

Az ajtózár bekapcsolása

Kattanásig húzza előre a tolattyút.

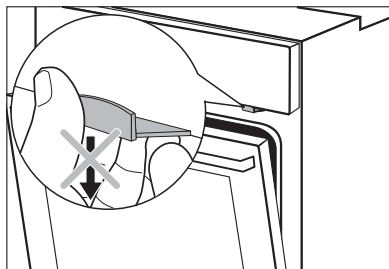
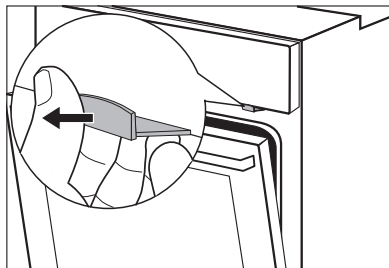
**A sütőajtó kinyitása**

1. Nyomja be az ajtót.
2. Nyomja meg és tartsa nyomva a tolattyút.
3. Nyissa ki az ajtót.

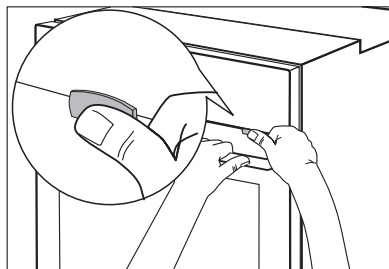
**A sütő bezárása**

A tolattyú megnyomása nélkül zárja be a sütő ajtaját.

Az ajtózár kikapcsolása

Nyomja be a tolattyút egészen a takarólemezig.



A készülék kikapcsolásakor az ajtózár nem kapcsol ki.

Tisztítás és gondozás



Vigyázat: Tisztítás előtt a készüléket ki kell kapcsolni, és hagyni kell kihűlni.

Vigyázat: Biztonsági okokból **ne** tisztítsa a készüléket gőzborotvával vagy nagynyomású tisztítóberendezéssel.

Figyelem: Ne használjon súrolószereket, éles tisztítóeszközöket vagy kaparókat.

Ne használjon súrolószert vagy éles fém kaparóeszközt a sütőajtó üvegének tisztítására, mivel ezek megkarcolhatják a felületet, ami az üveg megrepedését eredményezheti.

A készülék külseje

- A készülék előlapját puha kendővel és meleg, mosogatószeres vízzel törölje le.
- Fém előlaphoz a kereskedelmi forgalomban kapható ápolószert használjon.
- Kérjük, ne használjon súrolószert, sem pedig dörzsszivacsot.

Sütőtér

Minden használat után tisztítsa meg a készüléket. A szennyeződés így távolítható el a legkönnyebben, és nem is ég bele a sütőbe.

1. A sütő ajtajának kinyitásakor automatikusan bekapcsol a sütő világítása.
2. Minden egyes használat után törölje ki a sütő belsejét öblítőszeres lúggal, majd szárítsa meg.



A makacs foltok különleges tűzhelytisztítóval távolíthatók el.



Figyelem! Tűzhelytisztító spray használata esetén mindenképpen vegye figyelembe a gyártó utasításait!

Tartozék

A betolható alkatrészeket (rostély, sütőlap, vezetőrács stb.) minden egyes használat után mosogassa el és jól szárítsa meg. A könnyebb tisztítás érdekében áztassa be röviden ezeket a darabokat.

Zsírszűrő

1. A zsírszűrőt forró, mosogatószeres vízben vagy mosogatógépben kell tisztítani.
2. Ha nagyon erős a szennyeződés, tegyen egy kis vízbe 2-3 evőkanál gépi mosogatószert, és ebben főzze ki a zsírszűrőt.

TISZTÍTÁS <GŐZ>

1. Töltsön kb. 150 ml vizet és 1 evőkanál ecetet a gőzfejlesztőbe.

2. A OPCÍÓK  gombbal lépjen be Beállítások menübe.



3. A  ill.  gombokkal válassza ki a TISZTÍTÁS funkciót.



4. Az OK  gombbal hagyja jóvá.

A sütő most felmelegszik a szükséges hőmérsékletre. A folyamat időtartama (15 perc) megjelenik a kijelzőn.

5. A TISZTÍTÁS <GŐZ> program befejeztével megszólal egy jelzőhang.

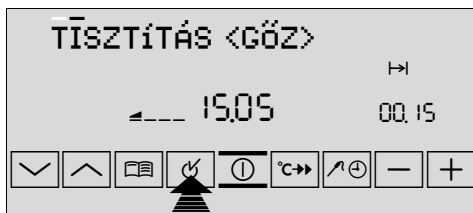

A jelzőhang bármelyik gomb megnyomásával leállítható.

6. Egy puha kendővel törölje ki a sütőt.

Távolítsa el a gőzfejlesztőben lévő maradék vizet.

Ha azt akarja, hogy teljesen kiszáradjon a sütő, kb. 1 órán át hagyja nyitva a sütő ajtaját.

Vezetőrács

Az oldalfal tisztításához le lehet venni a sütő bal és jobb oldalfalán lévő vezetőrácsokat.

Vezetőrács levétele

1. A rácsot óvatosan húzza ki felfelé az elülső felfüggesztésből

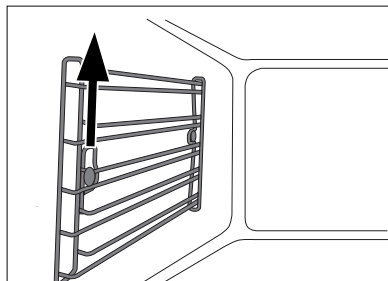

2. A rácsot a belső felfüggesztésén kicsit fordítsa befelé.

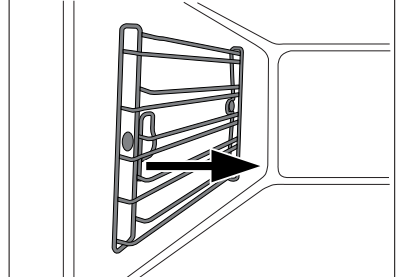

3. Húzza ki előre a rácsot a hátsó felfüggesztésből.

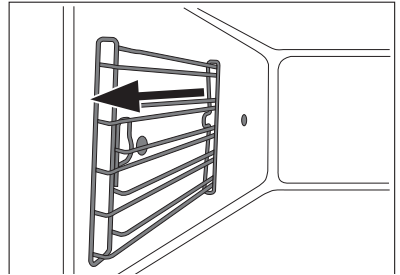

Vezetőrács behelyezése

1. A rácsot ferdén fentről az oldalfal mentén tolja be a hátsó felfüggesztésbe.

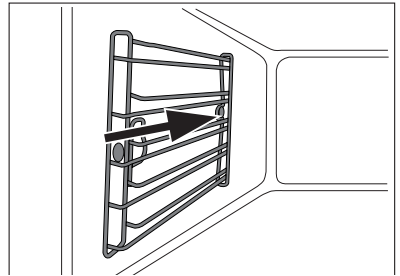

2. A rácsot az elülső felfüggesztésénél fordítsa el a fal felé a csapszegen át.

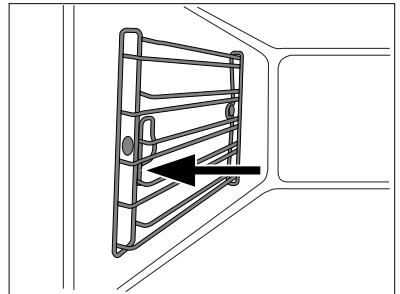

3. Tolja be a rácsot az elülső felfüggesztésbe.

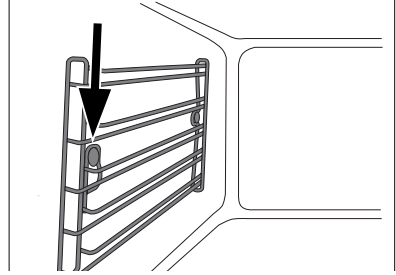

Gőzfejlesztő rendszer



Figyelem! A gőzfejlesztőt **minden egyes használat után** szárazra kell törölni. Szivaccsal itassa fel a vizet.



Az esetleges mészkómaradékokat ecetes vízzel lehet a legjobban eltávolítani.



Figyelem! A mészkőtelenítő vegyszerek károsíthatják a sütő zománcát. Mindenképpen vegye figyelembe a gyártó utasításait !

Víztartály és gőzfejlesztő

1. Töltsön kb. 250 ml ecetes vizet a **gőzfejlesztő** víztartályába. Hagyja kb. 10 percig hatni.
2. Egy nem karcoló szivaccsal távolítsa el az ecetes vizet.
3. A gőzfejlesztő rendszert a **víztartályon** keresztül öblítse át tiszta vízzel (100-200 ml).
4. Szivaccsal itassa fel a vizet a gőzfejlesztőből, majd törölje szárazra.
5. Ha azt akarja, hogy teljesen kiszáradjon a sütő, nyissa ki a sütő ajtaját.

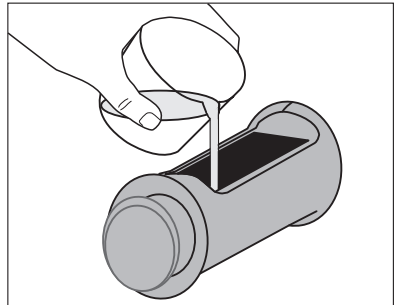

A sütő világítása



Vigyázat! Áramütés-veszély! A sütővilágítás izzójának cseréje előtt

- Kapcsolja ki a sütőt.
- Csavarja ki a biztosítékot ill. kapcsolja le a kismegszakítót.



Az izzó és az üvegfedél védelme érdekében tegyen egy kendőt a sütő aljára.

A hátsó izzó cseréje / az üvegfedél tisztítása

1. Forgassa balra és vegye le az üvegfedelelet.
2. Távolítsa el a tömítőkorongokat és a fémgűrűt, majd tisztítsa meg az üvegfedelelet.
3. Amennyiben szükséges:
Cserélje ki az izzót (25 Watt, 230 V, 300°C-ig hőálló).

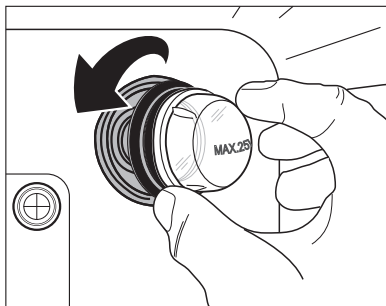

4. Tegye fel a tömítőkorongokat és a fémgűrűt az üvegfedélre.
5. Tegye vissza az üvegfedelelet.

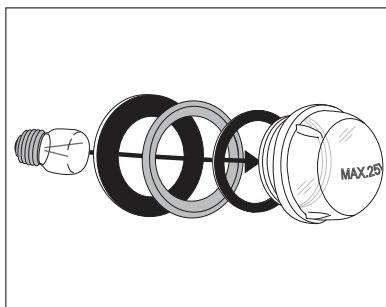
**Az oldalsó izzó cseréje / az üvegfedél tisztítása**

1. Vegye le a bal oldali rácst.
2. Egy csavarhúzóval lazítsa meg a fémfedél csavarjait.
3. Vegye le és tisztítsa meg a fémfedlet és a tömítést.
4. Amennyiben szükséges:
Cserélje ki az izzót (25 Watt, 230 V, 300°C-ig hőálló).

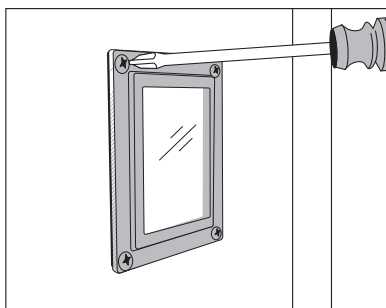

5. Tegye vissza a fémfedelelet és a tömitést, majd húzza meg a csavarokat.
6. Tegye be a rácst.

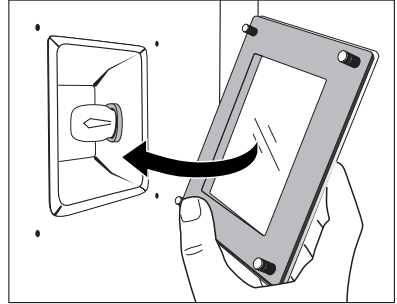

A sütő ajtaja

A sütőtér könnyebb tisztítása érdekében a sütő ajtaja tisztításhoz kiakasztható.

A sütő ajtajának kiakasztása

1. Nyissa ki teljesen a sütő ajtaját.

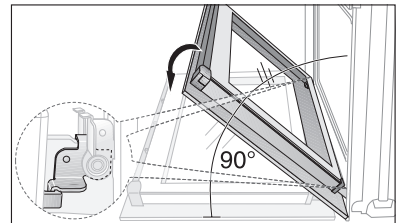

2. **A szorítókart (A)** mindkét ajtózsánernál **teljesen** hajtsa fel.

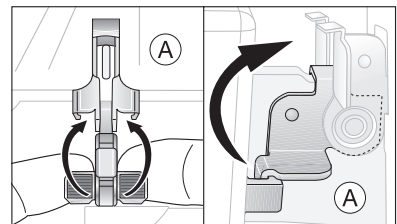

3. A sütőajtót az első reteszállásig csukja be (kb. 45°).

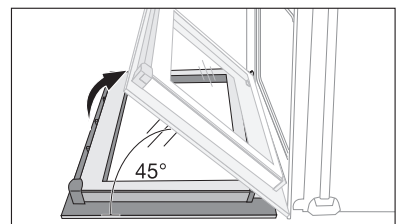

4. A sütőajtót mindkét kezével fogja meg oldalról, és húzza el ferdén felfelé a sütőtől (**Vigyázat:** Nehéz!).



A karcolások elkerülése érdekében a sütő ajtaját külső oldalával lefelé helyezze puha, egyenes felületre, például egy takaróra.

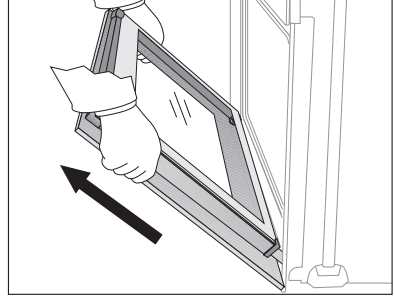

A sütő ajtajának beasztása

1. A sütőajtót a fogantyú felől mindkét kezével oldalról fogja meg, és tartsa 45°-os szögben.
A sütőajtó alján található hornyokat helyezze a sütő zsanérjaira.
Engedje az ajtót ütközésig lesiklani.

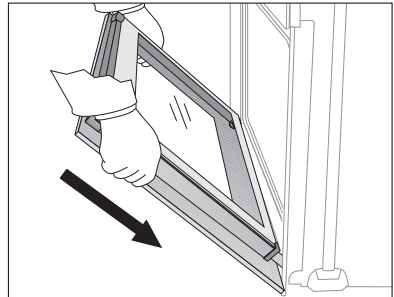

2. Nyissa ki teljesen a sütő ajtaját.

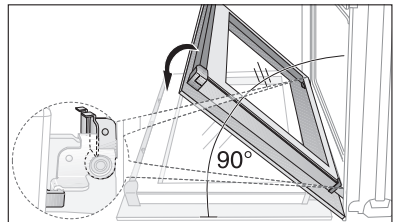

3. A szorítókart (A) mindkét ajtózsánernál hajtsa vissza az eredeti helyzetébe.

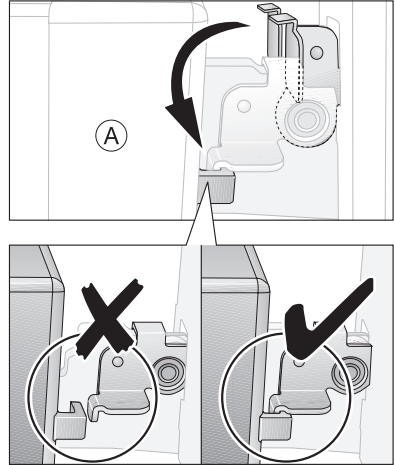

4. Csukja be a sütő ajtaját.

A sütő üvegajtaja és a vízgyűjtő

A sütő ajtaja három, egymás mögött elhelyezkedő üvegtáblából és egy vízgyűjtőből áll. A belső táblák és a vízgyűjtő tisztításhoz levehetőek.



Figyelem! Ha nagy erő éri – mindenekelőtt az üvegtábla peremén –, az üveg eltörhet.

Az ajtóüveg és a vízgyűjtő kivétele

1. Nyissa ki teljesen a sütő ajtaját.

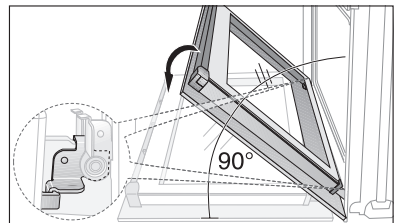

2. **A szorítókart (A)** mindkét ajtózsánernál **teljesen** hajtsa fel.

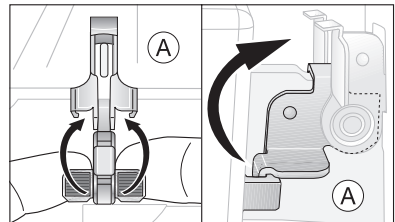

3. A sütőajtót az első reteszállásig csukja be (kb. 45°).

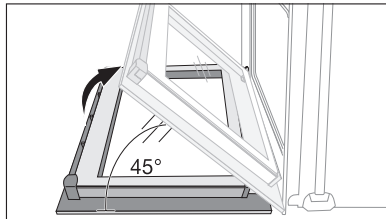

4. Fogja meg a (B) ajtóburkolatot az ajtó felső élénél mindkét oldalon, nyomja be, hogy oldja a csatos zárat. Az ajtóborítást felfelé húzza le.

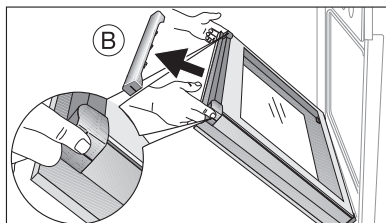

5. Az ajtóüveget fogja meg a felső élénél, és a vezetőléc felé húzzaki.

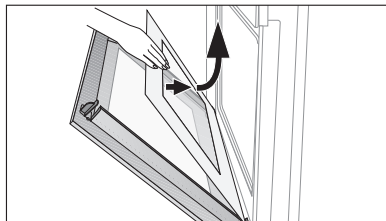

6. Billentse a vízgyűjtőt előre az ajtóüveg irányába és vegye ki fölfelé a vezetősínből.

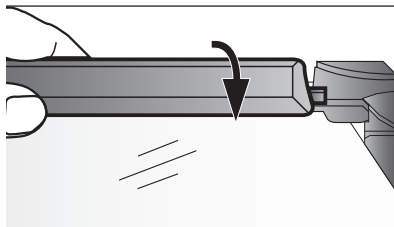

Az ajtóüveg és a vízgyűjtő tisztítása

Az ajtóüveget és a vízgyűjtőt alaposan tisztítsa meg mosogatószeres vízzel. Ezután gondosan szárítsa meg.

Az ajtóüveg és a vízgyűjtő behelyezése

1. Helyezze be a vízgyűjtő csappantyús horgát oldalt a vezetősínbé. A másik oldalon nyomja le fentről a csappantyús horgot, míg be nem kattan.

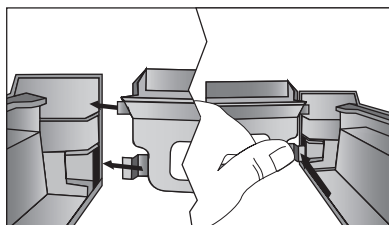

2. Az ajtóüveget felülről lefelé ferdén helyezze be az ajtó alsó élén található profilba, és engedje le.

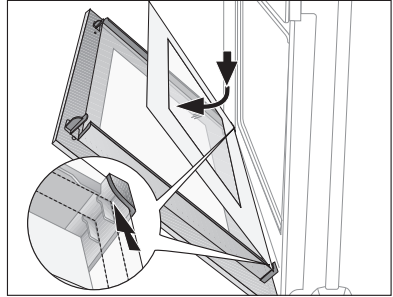

3. A (B) ajtóburkolatot fogja meg oldalról, helyezze az ajtó belsejének az éléhez, és a (B) ajtóburkolatot dugja az ajtó felső élére.

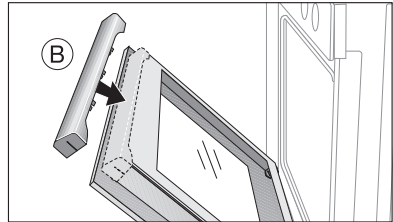

A (B) ajtóburkolat nyílt oldalán található egy vezetősín (C). Ezt a **külső üvegtábla** és a (D) derékszögű idom közé kell betolni. Az (E) csatos zárnak be kell kattannia.

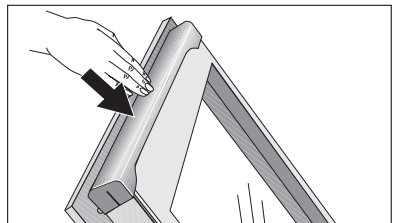
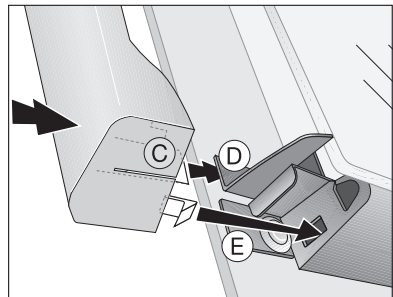

4. Nyissa ki teljesen a sütő ajtaját.

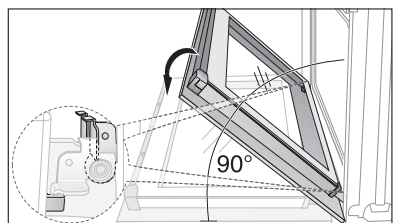

5. Az (A) szorítókart mindkét oldalon hajtsa vissza az eredeti helyére.

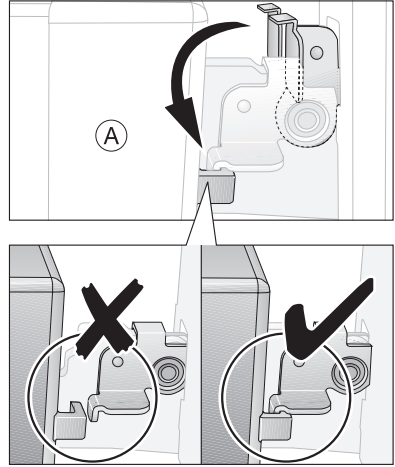

6. Csukja be a sütő ajtaját.

Mit tegyünk, ha ...?

Probléma	Lehetséges ok	Megoldás
A sütő nem melegszik	A sütő nincs bekapcsolva.	A sütő bekapcsolása
	Az idő nincs beállítva.	Idő beállítása
	Nem hajtotta végre a szükséges beállításokat	Ellenőrizze a beállításokat.
	Bekapcsolt a sütő automatikus kikapcsolása	Lásd Automatikus kikapcsolás
	Kioldott a biztosíték (a biztosítéktáblán).	Ellenőrizze a biztosítékot. Amennyiben a biztosíték többször kiold, hívjon megfelelő képesítéssel rendelkező villanszerelőt.
A sütő nem világít.	A sütő lámpája tönkrement.	Cserélje ki a sütőlámpát.
Az időkijelzőn megjelenik az F11 felirat.	A hússzonda rövidzárlatos, vagy a hússzonda dugója nem ül bent szorosan a hüvelyben.	A hússzonda dugóját ütközésig dugja be a sütő oldalfalán lévő hüvelybe.
Az időkijelzőn fent nem említett hibakód jelenik meg.	Elektronikai hiba	A készüléket a biztosítéktáblán található főbiztosíték vagy a védőkapcsoló segítségével kapcsolja ki, majd ismét be. Ha újra előfordul a hiba, forduljon az ügyfélszolgálathoz.

Amennyiben e használati útmutatóban leírt javaslatok követésével nem tudja elhárítani a hibát, forduljon a vevőszolgálathoz.



Figyelem!A készüléket csak szakember javíthatja! A szakszerűtlen javítások komoly veszélyt jelenthetnek a felhasználóra.



Kezelési hiba esetén a vevőszolgálati technikus kiszállása a garancia ideje alatt sem ingyenes.



Fém előlapos készülékekkel kapcsolatos tudnivalók:

A készülék előlapja miatt az ajtó kinyitása után, a sütés alatt vagy röviddel azután rövid időre páralecsapódás jelentkezhet az ajtó belső üvegén.

Ártalmatlanítás



Csomagolóanyag

A csomagolóshoz felhasznált anyag környezetkímélő és újra felhasználható. A műanyag részek külön meg vannak jelölve, pl. >PE<, >PS< stb. A csomagolóanyagot a rajta lévő jelölésnek megfelelően az ártalmatlanító helyeken az arra kijelölt gyűjtőtartályba ártalmatlanítsa.



Elhasznált készülék

A terméken vagy a csomagoláson található



szimbólum azt jelzi, hogy a termék nem kezelhető háztartási hulladékként. Ehelyett a terméket el kell szállítani az elektromos és elektronikai készülékek újrahasznosítására szakosodott megfelelő begyűjtő helyre. Azzal, hogy gondoskodik ezen termék helyes hulladékba helyezéséről, segít megelőzni azokat, a környezetre és az emberi egészségre gyakorolt potenciális kedvezőtlen következményeket, amelyeket ellenkező esetben a termék nem megfelelő hulladékkezelése okozhatna. Ha részletesebb tájékoztatásra van szüksége a termék újrahasznosítására vonatkozóan, kérjük, lépjen kapcsolatba a helyi önkormányzattal, a háztartási hulladékok kezelését végző szolgálattal vagy azzal a bolttal, ahol a terméket vásárolta.



Figyelem! Ártalmatlanítás előtt használhatatlanná kell tenni a régi készüléket, hogy ne jelentsen további veszélyt.

Ehhez válassza le a készüléket a villamos hálózatról és távolítsa el a hálózati kábelt.

Szerelési útmutató



Figyelem! Az új készüléket csak egy **arra feljogosított szakember** szerelheti és csatlakoztathatja.

Kérjük, vegye figyelembe ezt a rendelkezést, ellenkező esetben ugyanis a garanciális igény nem érvényes.



A szakembernek szóló biztonsági tudnivalók

- Az elektromos hálózatra való csatlakoztatást úgy kell elvégezni, hogy a készülék és a hálózat közé egy legalább 3 mm-es érintkezési hézagú, több pólusú kikapcsolót kell tenni.
Erre alkalmas eszközök pl. az LS-kapcsoló, biztosítékok (a csavaros biztosítékokat ki kell venni a foglalatból), FI-relé és védőrelé.
- A beszerelés során biztosítani kell az érintésvédelmet is.
- A befogadó szekrénynek stabilan kell állnia: meg kell felelnie a DIN 68930 szabványban foglaltaknak.
- A beépített sütő és beépített főzőlapok különleges csatlakozórendszerrel vannak felszerelve. A készülék csak a megfelelő rendszerű más készülékekkel kombinálható.

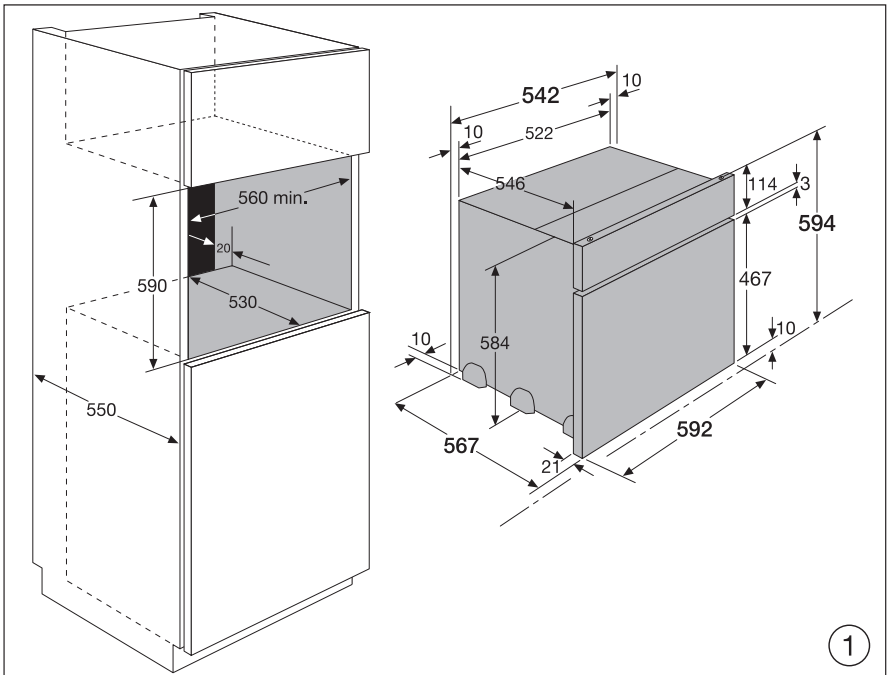

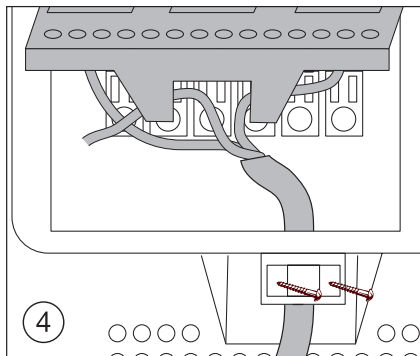
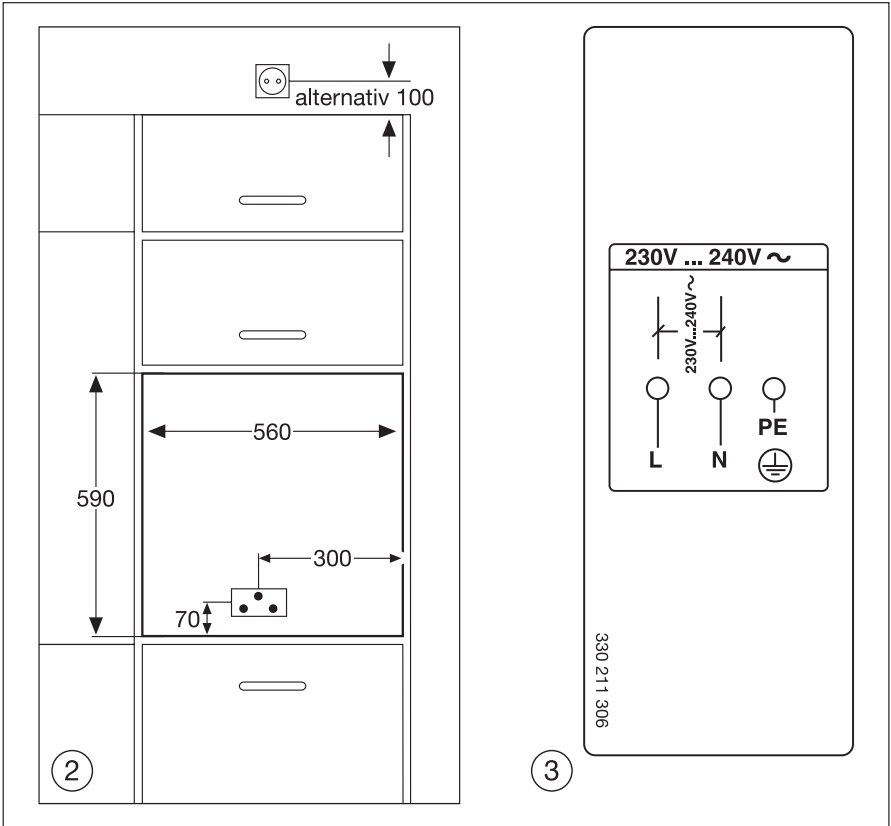

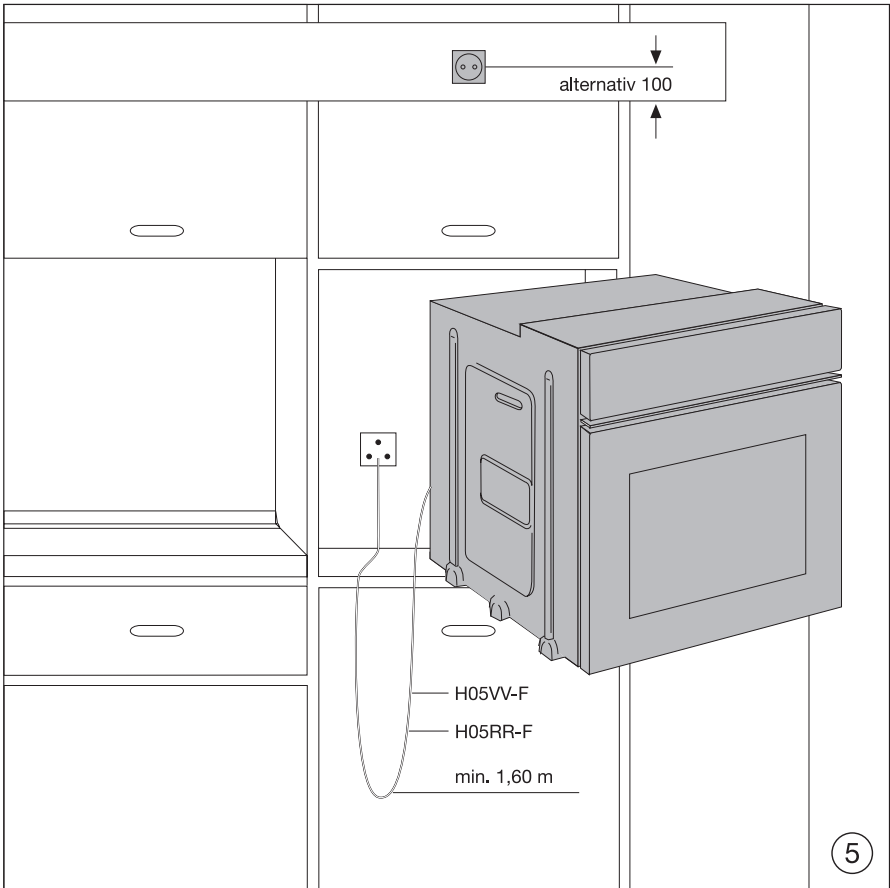

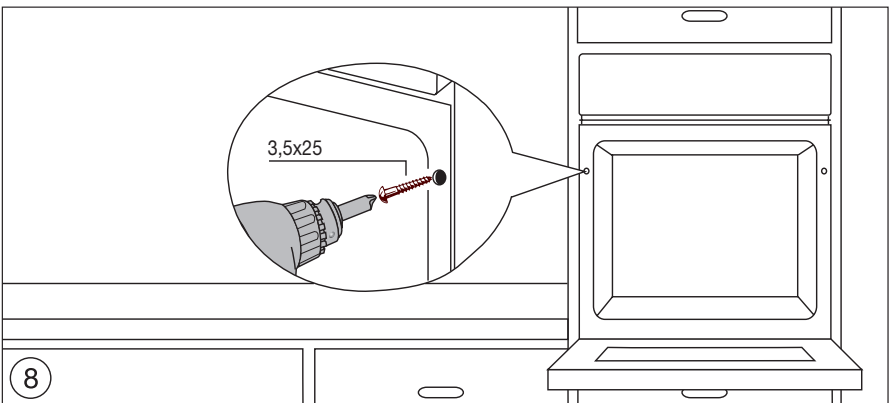
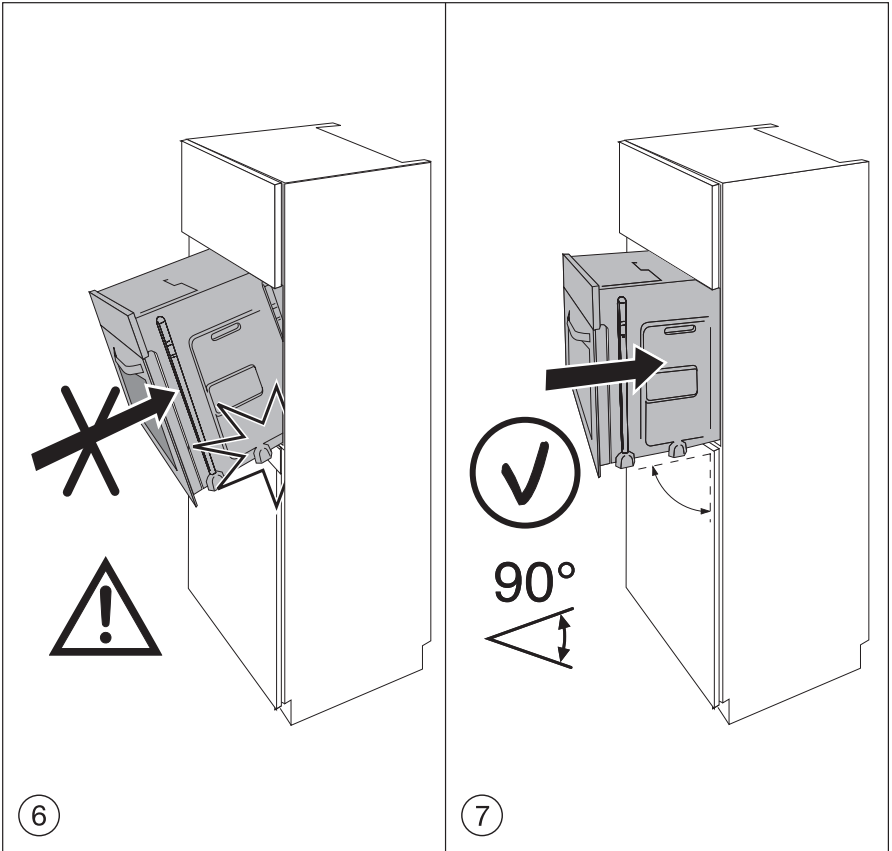

Szerviz

Műszaki hiba esetén először ellenőrizze, hogy a használati utasítás segítségével (“Mit tegyünk, ha ...?” c. fejezet) saját maga is el tudja hárítani a hibát vagy nem.

Ha saját maga nem tudja elhárítani a hibát, forduljon vevőszolgálatunkhoz vagy szervizpartnerünkhöz.

Ahhoz, hogy gyorsan segíthessünk, a következő adatokra van szükségünk:

- Modell
- Termékszám (PNC)
- Sorozatszám (S-szám)
(A számok az adattáblán találhatóak.)
- A hiba típusa
- A készülék kijelzőjén esetleg megjelenő hibaüzenet

Azt ajánljuk, írja be ide a készülék azonosítószámait, hogy kéznél legyenek, ha kell:

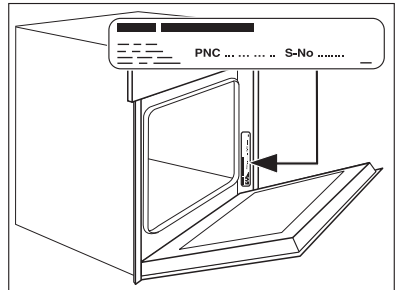

Modell:

PNC:

S-szám:

A változtatások jogát fenntartjuk

315947920-B-092009