



használati útmutató

Mosógép

EFW 12483 W

Electrolux. Thinking of you.

Többet is megtudhat elképzeléseinkről a www.electrolux.com címen

Tartalomjegyzék

Biztonsági információk	2	Ápolás és tisztítás	15
Termékleírás	4	Mit tegyek, ha...	19
Kezelőpanel	5	Műszaki adatok	22
Első használat	7	Fogyasztási értékek	23
Személyre szabás	7	Üzembe helyezés	23
Napi használat	7	Elektromos csatlakoztatás	27
Hasznos javaslatok és tanácsok	11	Környezetvédelmi tudnivalók	27
Mosási programok	12		



A változtatások jogát fenntartjuk



Biztonsági információk

Fontos Olvassa el alaposan és őrizze meg, mert később még szüksége lehet rá.

- A készülék biztonsága megfelel az ágazati szabványoknak és a készülékek biztonságára vonatkozó jogszabályi követelményeknek. Ugyanakkor gyártóként magunkra nézve kötelezőnek érezzük, hogy a következő biztonsági megjegyzéseket rendelkezésére bocsássuk.
- Nagyon fontos, hogy ezt a Kezelési útmutatót elérhető helyen tartsa, hogy szükség esetén mindig a rendelkezésére álljon. Amennyiben a készüléket eladja vagy átadja egy másik tulajdonosnak, vagy amennyiben elköltözik a lakásból, és a készüléket otthagya, soha ne feledje mellékelni az útmutatót a készülékhez, hogy az új tulajdonos megismerkedhessen a készülék működésével és a vonatkozó figyelmeztetésekkel.
- A készülék üzembe helyezése és használata előtt figyelmesen el KELL olvasnia a biztonsági szabályokat.
- Mielőtt először nekikezdene, ellenőrizze a készüléket, hogy nem történt-e valamilyen sérülés a szállítás során. Soha ne csatlakoztasson sérült készüléket. Ha egyes részei megsérültek, forduljon a szállítóhoz.
- Ha a készüléket télen szállítják ki, amikor a hőmérséklet fagypont alatt van: Tárolja a mosógépet szobahőmérsékleten 24 óráig az első használat előtt.

Általános biztonság

- Veszélyes megváltoztatni a műszaki jellemzőket vagy megkísérelni a termék bármilyen módon történő módosítását.
- Magas hőmérsékleten történő mosás során az ajtó üvege felmelegszik. Ne nyúljon hozzá.
- Ügyeljen rá, hogy kisebb háziállatok ne kerüljenek a mosógép dobjába. Ennek elkerülése érdekében, kérjük, használat előtt ellenőrizze le a dobot.
- Bármilyen tárgy, mint például pénzermék, biztosítótűk, tűk, csavarok, kövek vagy más kemény, éles anyagok komoly károkat okozhatnak, és nem szabad azokat a gépbe tenni.
- Csak a gyártó által javasolt mennyiségű öblítőszeret és mosószeret használjon. A túlzott használat kárt okozhat a ruhaneműben. Kövesse a gyártó mennyiségi ajánlásait.
- A kisméretű ruhadarabokat - mint például zokni, harisnya, mosható öv stb. - mosózsákba vagy párnahuzatba téve mossa, nehogy azok a dob és az üst közé kerülhessenek.
- Ne használja a mosógépet halcsontot tartalmazó darabok, nem szegett vagy szakadt anyagok mosására.
- A készüléket mindig válassza le a hálózatról, és zárja el a vízellátást használat, tisztítás és karbantartás után.

- Semmilyen körülmények között ne kísérelje meg saját maga megjavítani a készüléket. A szakszerűtlen beavatkozás személyi sérülést vagy komoly működési problémákat okozhat. Forduljon szakszervizhez. Mindig ragaszkodjon eredeti pótalkatrészek felhasználásához.

Üzembe helyezés

- A készülék nehéz. Mozgatásakor körültekintéssel járjon el.
- Kicsomagolásakor ellenőrizze, hogy nem sérült-e meg a gép. Kétség esetén ne helyezze működésbe, hanem forduljon a szakszervizhez.
- Használat előtt minden csomagolóanyagot és szállítási rögzítőcsavart el kell távolítani. Súlyos károk keletkezhetnek a gépben vagy a berendezési tárgyokban, ha ezt nem tartja be. Lásd a felhasználói kézikönyv vonatkozó fejezetét.
- A készülék üzembe helyezése után ellenőrizze, hogy az ne álljon a befolyócsövön és a kifolyócsövön, valamint a munkafelület ne nyomja az elektromos tápvezetékét a falnak.
- Ha a gépet padlószőnyegre helyezi, úgy állítsa be a lábakat, hogy a levegő szabadon áramoljon a készülék alatt.
- Mindig bizonyosodjon meg arról, hogy nincs vízszivárgás a tömlőknél és azok csatlakozásainál a beszerelés után.
- Ha a készüléket fagynak kitett helyen helyezi üzembe, kérjük, olvassa el a "Fagyveszély" c. fejezetet.
- A készülék üzembe helyezéséhez szükséges minden vízvezeték-szerelési munkát szakképzett vízvezeték-szerelőnek vagy kompetens személynek kell elvégeznie.
- A készülék üzembe helyezéséhez szükséges minden villanszerelési munkát szakképzett villanszerelőnek vagy kompetens személynek kell elvégeznie.

Használat

- Ezt a gépet háztartási célú használatra tervezték. Ne használja más célra, mint amire való.
- Csak gépi mosásra alkalmas termékeket mosson. Kövesse az egyes ruhaneműn feltüntetett mosási útmutatót.
- Ne töltsen túl a készüléket. Lásd a Mosási programok táblázatát.

- Mosás előtt ellenőrizze, hogy minden zseb üres, a gombok és cipzárok zárva vannak. Kerülje a kirottosodott vagy szakadt ruhadarabok mosását, és mosás előtt kezelje a foltokat (festék, tinta, rozsda és fű). Merítéket melltartókat TILOS mosógépben mosni.
- Ne mosson a mosógépben olyan ruhadarabokat, amelyek illékony benzintermékekkel érintkeztek. Amennyiben illékony tisztítófolyadékokat használt, ügyelni kell arra, hogy a folyadék eltávolozzon a ruhadarabból, mielőtt a gépbe helyezné.
- A dugót sohasem a vezetéknél, hanem magánál a dugónál fogva húzza ki az aljzattól.
- Soha ne használja a készüléket, ha a hátlóziati tápkábel, a kezelőpanel, a munkafelület vagy a lábazat oly módon sérült, hogy a mosógép belseje szabadon hozzáférhető.

Gyermekbiztonság

- A készülék kialakítása nem olyan, hogy azt csökkent fizikai, értelmi vagy mentális képességű, illetve megfelelő tapasztalatok és ismeretek híján lévő személy (beleértve a gyermekeket is) használhassa, hacsak a biztonságáért felelős személy nem biztosít számára felügyeletet és útmutatást a készülék használatára vonatkozóan.
- A csomagolóanyag egyes részei (pl. fólia, polisztirol) veszélyesek lehetnek a gyermekek számára. Fulladásveszély áll fenn! Tartsa azokat távol a gyermekektől.
- A mosószereket zárja el a gyermekek elől és tartsa biztonságos helyen.
- Ügyeljen rá, hogy háziállatok vagy gyermekek ne kerüljenek a mosógép dobjába. Annak elkerülése érdekében, hogy gyermekek vagy háziállatok bezáródjanak a dobba, a mosógép különleges funkcióval rendelkezik. A készülék elindításához (lenyomás nélkül) forgassa el az ajtó belsejében lévő gombot az óramutató járásával megegyező irányban addig, amíg a vajat vízszintesen nem kerül. Ha szükséges, használjon érmét.

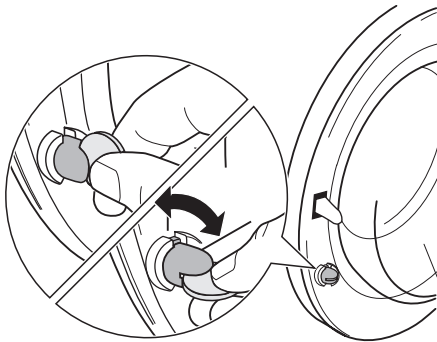

A készülék leállításához és az ajtó ismételt bezárásának lehetővé tétele érdekében forgassa el a gombot az óramutató járásával ellenkező irányban addig, amíg a vájat vízszintesbe nem kerül.

Termékleírás

i Új készüléke a víz, az energia és a mosószer gazdaságos felhasználása révén a modern ruhanemű-kezelés minden követelményének megfelel. Az új mosási rendszere lehetővé teszi, hogy a gép a mosószert teljes mértékben felhasználja, továbbá csökkenti a vízfelhasználást, és következésképpen kevesebb elektromos energiát is fogyaszt.

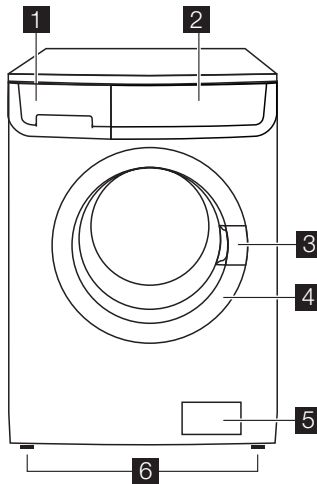

- 1** Mosószertartó
- 2** Kezelőpanel
- 3** Ajtófogantyú

- 4** Adattábla
- 5** Vízleeresztő szivattyú
- 6** Szabályozható lábak

Mosószer tartó

☐ Rekesz az előmosásnál és az áztatási fázisban használt mosószer, illetve a folteltávolító fázisban (ha van ilyen) használt folteltávolító számára. Az előmosási és az áztatási mosószer a mosási program kezdetén kerül beadagolásra. A folteltávolító a folteltávolító fázis alatt kerül beadagolásra.

☐ Rekesz a főmosáshoz használt mosópor vagy folyékony mosószer számára. Ha folyékony mosószer használ, **közvetlenül** a program indítása előtt öntse be.

⊗ Rekesz a folyékony adalékok számára (öblítőszer, keményítő).

Az adalékanyagok mennyiségének megválasztásához kövesse a gyártó útmutatásait, és semmiképpen ne lépje túl a mosószer-adagoló rekeszben lévő "MAX" jelölést. Az öblítőszer vagy a keményítőt a mosószer tartó rekeszbe kell önteni a mosási program elindítása előtt.

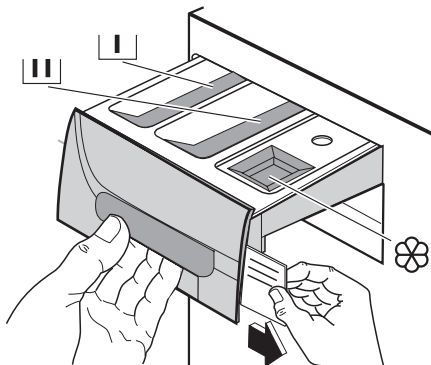

Program táblázat

A készülékhez különböző nyelveken különbözőféle programtáblázatok vannak mellékelve. Ezek egyike a mosószer tartó elülső oldalán található, másikkak a használati utasításhoz

vannak csatolva. A mosószer tartóban lévő táblázat könnyen kicserélhető: vegye ki a táblázatot a tartóból jobb felé húzva, és helyezze be a kívánt nyelvű táblázatot.

Kezelőpanel

i Az alábbi képen a kezelőpanel látható. A képen látható a programválasztó, valamint a gombok, a jelzőfény és a kijelző. Ezeket a megfelelő számok jelzik a következő oldalakon.

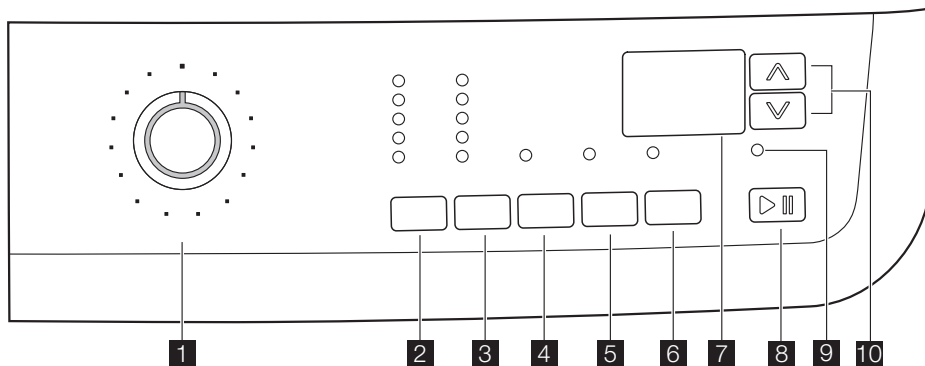

1 Programkapcsoló
2 HŐMÉRSÉKLET gomb

















3 CENTRIFUGÁLÁS sebességét mérés-
seklő gomb
4 ELŐMOSÁS gomb

- 5 EXTRA ÖBLÍTÉS gomb**
6 KÉSLELTETETT INDÍTÁS gomb
7 Kijelző











- 8 START/SZÜNET gomb**
9 AJTÓ ZÁRVA jelzőfény
10 IDŐKEZELÉS gombok

Szimbólumtáblázat

Programkapcsoló

	= Időkezelési programok		= Ürítés
	= Pámut		= Centrifugálás
	= Muszál		= Eco
	= Kímélo		= Vasaláskönnyítő
	= Gyapjú		= Farmer
	= Selyem		= Allergia stop
	= Fehérnemu		= Higiénikus
	= Öblítések		= Speciális programok

Opciógombok és jelzőfények

	= Hőmérséklet		= Extra öblítés
	= Hideg mosás		= Késleltetett indítás
	= Centrifugálási sebesség csökkentése		= Gyermekezár
	= Öblítőstop		= Ajtó zárva
	= Halk ciklus		= Időkezelés
	= Előmosás		

Programkapcsoló

Lehetővé teszi a készülék be/ki kapcsolását és/vagy egy program kiválasztását.

Hőmérséklet

Ezzel a gombbal növelheti vagy csökkentheti a mosási hőmérsékletet.

Centrifugálás sebességének csökkentése

A gomb megnyomásával megváltoztathatja a kiválasztott program centrifugálási sebességét, vagy kiválaszthatja az Öblítőstop vagy a Halk ciklus funkciót.

Halk ciklus

Ennek a funkciónak a választásakor a gép nem eresztí le az utolsó öblítővizet, és nem végzi el a centrifugálási fázisokat, hogy elkerülje a ruhaneműk gyűrődését. Ez a mosási ciklus igen zajtalan, és választható az éjszakai órákra, vagy amikor az elektromos áram ára alacsonyabb. Egyes programok esetén az öblítéseket a gép nagyobb mennyiségű víz felhasználásával végzi. Az ajtó kinyitása

előtt ki kell üríteni a vizet. A víz leeresztéséhez, kérjük, olvassa el "A program végén" c. részt.

Öblítőstop

Ennek a funkciónak a választásakor a gép nem eresztí le az utolsó öblítővizet, hogy megóvja a ruhaneműket a gyűrődéstől. Az ajtó kinyitása előtt ki kell üríteni a vizet. A víz leeresztéséhez, kérjük, olvassa el "A program végén" c. részt.

Előmosás

Az opció kiválasztásakor a mosógép a főmosás előtt egy előmosási ciklust hajt végre. A mosás időtartama hosszabb lesz. Ez az opció erősen szennyezett ruhanemű esetén ajánlott.

Extra öblítés

Ezt a készüléket az energiával való takarékosságra fejlesztették ki. Ha szükséges, hogy a ruhaneműt extra mennyiségű vízzel öblítse ki (extra öblítés), válassza ezt az opciót. A mosógép néhány további öblítést hajt

végre. Ez az opció a mosószerekre érzékeny egyéneknek és olyan helyeken ajánlott, ahol a víz nagyon lágy.



Késleltetett indítás

Ezzel a gombbal 30 perccel - 60 perccel - 90 perccel, 2 órával és óránkénti lépésekkel maximum 20 órával késleltetheti a programot.

Start Szünet

Ez a gomb lehetővé teszi a kiválasztott program indítását vagy megszakítását.

Első használat

-  • Győződjön meg róla, hogy az elektromos és vízcsatlakozások megfelelnek az üzembe helyezési útmutatásoknak.
- Távolítsa el a polisztirol tömböt és minden más anyagot a dobból.
- Öntsön 2 liter vizet a mosószerfiók  főmosási rekeszébe, hogy aktiválja az **ECO** szelepet. Utána végeztesse

el egy pamutciklust a legmagasabb hőmérsékleten anélkül, hogy bármilyen ruhaneműt behelyezne a mosógépbe, hogy eltávolítson a dobból és az üstből a gyártás folyamán visszamaradt minden esetleges szennyeződést. Öntsön a főmosási rekeszbe 1/2 adag mosószert, és indítsa be a gépet.

Személyre szabás

Gyermekzár

Ez az eszköz lehetővé teszi, hogy a készüléket felügyelet nélkül hagyja, és nem kell aggodnia, hogy a gyermekek megsérülnek a készülék révén, vagy kárt okoznak a készülékben. Ez a funkció akkor is bekapcsolva marad, amikor a mosógép nem működik. Két különböző módon lehet beállítani ezt az opciót:

1. Mielőtt megnyomja a **8** gombot: nem lehetséges a gép elindítása.

2. Miután megnyomta a **8** gombot: nem lehetséges a gépen semmilyen programot vagy opciót megváltoztatni.

Ennek az opciónak a bekapcsolásához vagy kikapcsolásához tartsa egyszerre kb. 6 másodpercig lenyomva az **5** és **6** gombot, amíg a  ikon megjelenik a kijelzőn, illetve eltűnik a kijelzőről.

Napi használat

A ruhanemű behelyezése

Az ajtófogantyút kifelé húzva óvatosan nyissa ki az ajtót. Helyezze a ruhaneműket egyenként a mosógép dobjába, és amennyire csak lehet, terítse szét őket. Zárja be az ajtót.

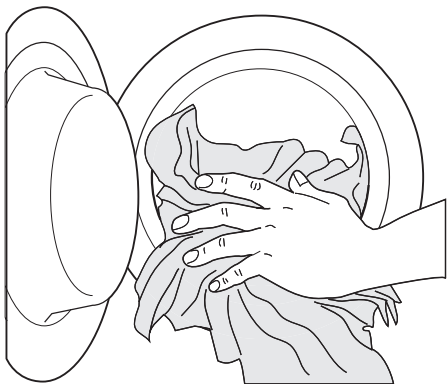

A mosószer és az öblítőszer adagolása

Húzza ki ütközésig a mosószertartót. Mérje ki a szükséges mosószermennyiséget, öntse azt a  főmosási rekeszbe vagy a megfelelő rekeszbe, és ha a kiválasztott program/opció megköveteli (további részleteket lásd a "Mosószertartó" c. részben).

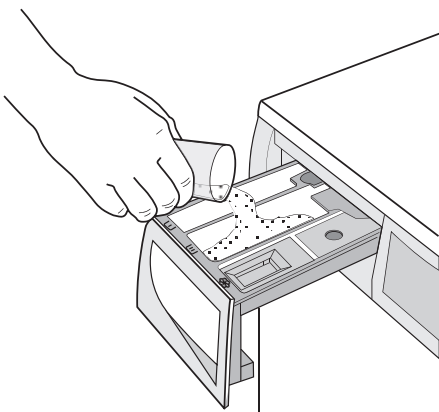

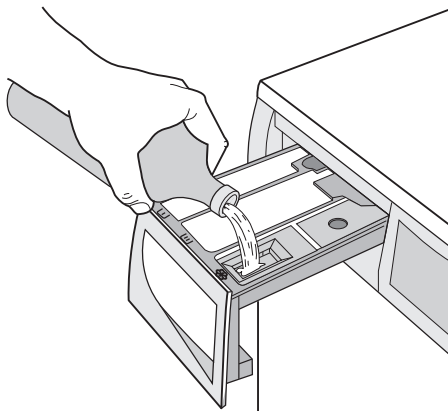

Szükség esetén öntsön öblítőszert a  jelölésű rekeszbe, (a felhasznált mennyiség nem lépheti túl a rekeszben lévő "MAX" jelzést). Óvatosan tolja be a rekeszt.



A kívánt program kiválasztása programkapcsoló (1) elforgatásával

Fordítsa a programkapcsolót a kívánt programra. A mosógép felajánl egy hőmérsékletet, majd automatikusan kiválasztja az Ön által választott programhoz tartozó centrifugálási értéket. Ezek az értékek a megfelelő gombok használatával megváltoztathatók. A **8** gomb **zöld** jelzőfénye villogni kezd. A programkapcsolót az óra járásával megegyező és ellentétes irányban is lehet forgatni. Forgassa  állásba a program törléséhez/a gép kikapcsolásához.

A program végén a programkapcsolót  állásba kell fordítani a gép kikapcsolása érdekében.

 **Figyelem** Ha Ön akkor forgatja el a programkapcsolót egy másik programra, amikor a gép éppen üzemel, a **8** gomb **piros** jelzőfénye 3-szor villog, és az **Err** üzenet jelenik meg a kijelzőn, jelezve a helytelen választást. A gép nem hajtja végre az újonnan kiválasztott programot.

A hőmérséklet kiválasztása a 2 gomb megnyomásával

Egy program kiválasztásakor a készülék automatikusan felkínálja az alapértelmezett hőmérsékletet.

Ha eltérő hőmérsékleten kívánja kimosni a szennyeset, a hőmérséklet növeléséhez vagy csökkentéséhez többször nyomja meg ezt a gombot.

A centrifugálási sebesség csökkentése a 3 gomb megnyomásával

A program kiválasztásakor a készülék automatikusan felkínálja az adott programhoz megengedett maximális centrifugálási sebességet.

Többször nyomja meg a **3** gombot a centrifugálási sebesség megváltoztatásához, ha eltérő sebességen kívánja centrifugálni a ruhánerőjét. Kigyullad a megfelelő jelzőfény.

A rendelkezésre álló opció kiválasztása a 3, 4 és 5 gombok megnyomásával

A kiválasztott programtól függően különböző funkciók kombinálhatók, mielőtt megnyomná a **8** gombot. Egy opció kiválasztásakor felgyullad a hozzá tartozó jelzőfény.

Ha helytelen opciót választott, a **8** gomb beépített **piros** jelzőfénye 3-szor felvillan, és néhány másodpercig az **Err** üzenet jelenik meg a kijelzőn.

i A mosási programok és az opciók összeegyeztethetőségére vonatkozóan lásd a "Mosási programok" c. fejezetet.

A Késleltetett indítás kiválasztása a 6 gomb megnyomásával

Mielőtt elindítaná a programot, ha az indítást késleltetni szeretné, nyomja meg a **6** gombot ismételtelen a kívánt késleltetés kiválasztásához. A megfelelő jelzőfény felgyullad.

A kiválasztott késleltetési időtartam értéke (maximum 20 óra) jelenik meg a kijelzőn néhány másodpercig, majd ismét a program időtartama jelenik meg.

Ezt az opciót a program beállítása után kell kiválasztani még azelőtt, hogy megnyomná a **8** gombot.

A késleltetési időtartamot bármikor törölheti vagy módosíthatja a **8** gomb megnyomása előtt.

A késleltetett start kiválasztása:

1. Állítsa be a programot és a kívánt opciókat.
2. Válassza ki a késleltetett indítást a **6** gomb megnyomásával.
3. Nyomja meg a **8** gombot:
 - A gép megkezdí az óránkénti visszszámítást.
 - A program a kiválasztott késleltetés letele után elindul.

A késleltetett indítás elvetése a **8** gomb megnyomása után:

1. A **8** gomb megnyomásával állítsa SZÜNET üzemmódba a mosógépet.
2. Nyomja meg a **6** gombot egyszer, amíg a **0'** felirat meg nem jelenik a kijelzőn
3. A program elindításához nyomja meg ismét a **8** gombot.

Fontos A beállított késleltetési idő hossza csak a mosási program ismételt kiválasztása után módosítható.

A Késleltetett indítás opció **nem** választható az **ÜRÍTÉS** programmal együtt.

A program indítása a 8 gomb megnyomásával



A kiválasztott program elindításához nyomja meg a **8** gombot, a **8** gomb zöld jelzőfénye nem villog tovább.

Egy futó program félbeszakításához nyomja meg a **8** gombot: a zöld jelzőfény villogni kezd.

A programnak arról a pontról való újraindításához, ahol félbeszakadt, nyomja meg újra a **8** gombot. Ha késleltetett startot állított be, a mosógép megkezdí a visszszámítást. Ha helytelen opciót választott, a **8** gomb **piros** jelzőfénye 3-szor felvillan, és néhány másodpercig az **Err** üzenet látható a kijelzőn.

Az Időkezelés opció kiválasztása a 10 gomb megnyomásával

Ezeknek a gomboknak az ismételt megnyomásával a mosási ciklus időtartama növelhető vagy csökkenthető. A szennyezettségi szint ikonja jelenik meg a kijelzőn, jelezve a kiválasztott szennyezettségi szintet. Ez az opció csak **Pamut**, **Műszál** és **Kímélő** programokkal áll rendelkezésre.

Szennyezettségi szint	Ikon	Anyag fajtája
Intenzív		Erősen szennyezett darabokhoz
Normál		Normál mértékben szennyezett darabokhoz
Napi		Mérsékelt szennyezett darabokhoz
Enyhe		Enyhén szennyezett darabokhoz

Szennyezettségi szint	Ikon	Anyag fajtája
Gyors		Nagyon enyhén szennyezett darabokhoz
Szupergyors 1)		Rövid ideig használt vagy viselt darabokhoz

1) Ezért azt javasoljuk, hogy csökkentse a töltet méretét (lásd a Mosási programok táblázatát).

Fontos Az Időkezelés nem választható az **energiatakarékos** programokkal együtt. Ezeknek a szennyezettségi szint ikonoknak a rendelkezésre állása a szövettípusnak megfelelően változik, amint az a következő táblázatban fel van tüntetve:

Anyagtípus	Szennyezettségi szint					
Pamut						
95°/90°C	X	X	X	X	X	X
60°C/50°C	X	X	X	X	X	X
40°C	X	X	X	X	X	X
30°C	X	X	X	X	X	X
Hideg	X	X	X	X	X	X
Műszál						
60°C/50°C		X	X	X		X
40°C		X	X	X		X
30°C		X	X	X		X
Hideg		X	X	X		X
Kímélő						
40°C		X	X	X		X
30°C		X	X	X		X
Hideg		X	X	X		X

Opció vagy futó program módosítása

Bármely opció megváltoztatható azelőtt, hogy a program végrehajtana azokat. Bármilyen változtatás előtt először a **8**. gomb megnyomásával SZÜNET üzemmódba kell állítani a készüléket (ha módosítani kívánja az Időkezelés opciót, törölnie kell a futó programot, és újra el kell végeznie a kiválasztást). Egy már beindult programot csak úgy lehet megváltoztatni, hogyha újra beállítja azt. Fordítsa a programkapcsolót állásba, majd az új programnak megfelelő állásba. Indítsa el az új programot az **8** gomb ismételt meg-

nyomásával. A dobban lévő mosóvíz nem ürül ki.

Program megszakítása

Egy futó program félbeszakításához nyomja meg a **8** gombot, a megfelelő zöld jelzőfény villogni kezd.

A program **újrarendítéséhez** nyomja meg újra ugyanezt a gombot.

Program törlése

Forgassa a programkapcsolót állásba a folyamatban lévő program törléséhez.

Most már kiválaszthat egy új programot.

Az ajtó kinyitása

Miután a program elindult (vagy a késleltetési idő alatt), az ajtó zárva van, ha muszáj kinyitnia azt, először SZÜNET helyzetbe kell állítania a mosógépet a **8** gomb megnyomásával. Néhány perc múlva a **9** jelzőfény kialszik, és lehetőség van az ajtó kinyitására.

Ha ez a jelzőfény továbbra is világít, ez azt jelenti, hogy a gép már a melegítési fázisban van, vagy hogy a víz szintje túl magas. Semmi esetre se próbálja meg erőltetni az ajtót!

Ha ki kell nyitnia az ajtót, de ez már nem lehetséges, a programkapcsolót **O** állásba forgatva kapcsolja ki a gépet. Néhány perc elteltével kinyithatja az ajtót (**ügyeljen a víz szintjére és hőmérsékletére!**).

Az ajtó bezárása után ismét ki kell választania a programot és az opciókat, majd meg kell nyomnia a **8** gombot

A program végén

A mosógép automatikusan leáll. Három villogó nulla (**0.00**) jelenik meg a kijelzőn, a **8** gomb jelzőfénye pedig kialszik.

Ha olyan program vagy opció van kiválasztva, amely úgy fejeződik be, hogy a víz még a dobban marad, az ajtó zárva marad, hogy jelezze, az ajtó kinyitása előtt le kell eresztetni a vizet.

Az alábbi utasításokat követve ürítse ki a vizet:

1. Forgassa a programkapcsolót állásba.
2. Válassza a vízleeresztés vagy a centrifugálás programot.
3. Csökkentse a megfelelő gombok megnyomásával a centrifugálási sebességet, ha szükséges.
4. Nyomja meg a **8** gombot.

A program végén az ajtózár kiold, és az ajtó kinyitható. Forgassa a programkapcsolót ki-kapcsolt \bigcirc állásba a mosógép kikapcsolásához.

Szedje ki a ruhákat a dobból, és alaposan ellenőrizze, hogy a dob üres-e. Ha nem kíván **Készenlét** : Miután a program befejeződött, néhány másodperc elteltével az energiatakarékos rendszer bekapcsol. A kijelző fényereje

további mosást végezni, zárja el a vízcsapot. Hagyja nyitva az ajtót, nehogy penész vagy kellemetlen szagok keletkezzenek.

lecsökken. Bármely gombot megnyomva a készülék kilép az energiatakarékos állapotból.

Hasznos javaslatok és tanácsok

A mosnivaló szétválogatása

Kövesse az egyes ruhaneműn található mosási útmutatást és a gyártó cég mosási útmutatásait. A következők szerint különítse el a ruhaneműket: fehér, színes, műszálás, kényes és gypjúruhák.

Teendők a ruhaneműk behelyezése előtt

Ne mossa együtt a fehér és a színes ruhákat; a fehér ruhák a mosás során elveszíthetik "fehérségüket".

A színes új ruhák az első mosásnál engedhetik a színüket, ezért célszerű az első alkalommal elkülönítve mosni őket.

Gombolja be a párnahuzatokat, húzza össze a cipzárakat, kapcsolja be a kapszokat. Az öveket és a hosszú szalagokat kösse össze. Mosás előtt távolítsa el a makacs foltokat.

A különösen piszkos helyeket esetleg valamilyen speciális mosószerrel dörzsölje át. A függönyöket különösen óvatossággal kezelje. Vegye le rólok a kapszokat, vagy zsákban, hálóban mossa őket.

Foltok eltávolítása

Előfordulhat, hogy a makacs foltokat nem lehet csak vízzel és mosószerrel eltávolítani. Célszerű a mosás előtt külön kezelésnek alávetni őket.

Vér: a még friss foltot hideg vízzel mossa. Ha a folt már megszáradt, áztassa be a ruhát éjszakára speciális mosószer tartalmazó vízbe, majd dörzsölje át benne.

Olajfesték: nedvesítse meg a foltot mosóbenzinnel, majd puha ruhára helyezve itassa fel; ismétlje meg többször a műveletet.

Megszáradt zsírfolt: nedvesítse meg terpentinnel a foltot, majd puha felületre helyezve ujjbegyével, egy pamutanyag segítségével itassa fel.

Rozsdafolt: melegen oldott oxálsóval vagy valamilyen hideg rozsdatisztítóval kezelje. Bánjon óvatosan a régebbi keletű rozsdafoltokkal, mert azok már megtámadták a cellulózszerkezetet, így az anyag könnyen kilyukadhat.

Penészfolt: fehéritőszerezrel tisztítsa, melyet alapos öblítés kövessen. Ily módon csak a fehér, illetve a klórra nem érzékeny színes ruhaneműk tisztíthatók.

Fű: mosószerrel kissé kenje be az anyagot, majd kezelje hígított hipoklorittal (csak a klórral szemben ellenálló fehér és színes ruhaneműk esetében).

Golyóstoll és ragasztó: nedvesítse meg a foltot acetonnal ¹⁾, majd puha ruhára helyezve itassa fel; ismétlje meg.

Rűz: a fentiek szerint nedvesítse meg a foltot acetonnal, majd kezelje alkohollal. Az esetlegesen megmaradó nyomokat hipoklorittal tüntesse el.

Vörösbőr: hagyja mosószeres vízben ázni, majd ecet- vagy citromsavval kezelje a foltot, végül öblítse ki. Az esetlegesen megmaradó nyomokat hipoklorittal tüntesse el.

Tinta: a tinta összetételétől függően nedvesítse be előbb acetonnal ¹⁾, majd ecetsavval; a fehér ruhaneműn esetlegesen visszamaradó nyomokat hipoklorittal tisztítsa meg, majd jól öblítse át.

Kátrányfolt: előbb folttisztítóval, alkohollal vagy benzinnel kezelje, majd a végén tisztítópasztával dörzsölje át.

Mosószeres és adalékanyagok

A mosás minősége a mosószer kiválasztásától és helyes adagolásától függ. A helyes adagolás a pazarlás elkerülését és a környezet védelmét jelenti.

1) műselymet ne tisztítson acetonnal

Annak ellenére, hogy a mosószerek biodegradábilisak, olyan elemeket is tartalmaznak, amelyek károsítják a természet kényes ökológiai egyensúlyát.

A mosószer kiválasztása függ az anyag fajtájától (kényes, gyapjú, pamut stb.), színétől, a mosás hőfokától és a szennyezettség mértékétől.

Ehhez a mosógéphez valamennyi forgalomban lévő mosószer felhasználható:

- mosópor valamennyi anyagfűpushoz
- mosópor finomtextil (max. 60°C-os) és gyapjú mosáshoz
- folyékony mosószerek valamennyi anyagfűtához, elsősorban az alacsony hőfokú (max. 60°C-os) programokhoz, illetve a csak gyapjú mosására szolgáló speciális mosószerek.

A mosószert és az esetlegesen alkalmazott adalékanyagokat a mosásprogram kezdete előtt kell a megfelelő rekeszbe önteni.

Ha folyékony mosószert használ, előmosás **nélküli** programot kell választania.

A készülék átforgató rendszere a koncentrált mosószerek optimális felhasználását teszi lehetővé.

Az adalékanyagok mennyiségének megválasztásához kövesse a gyártó útmutatásait,

és semmiképpen **ne lépje túl a mosószere adagoló rekeszben látott "MAX" jelölést**.

A felhasznált mosószer mennyisége

A mosószer fajtája és mennyisége a szövet típusától, a mosásra váró ruha mennyiségétől, a szennyezettség fokától és a felhasznált víz keménységétől függ.

Kövesse a gyártó cég útmutatásait a mosószere mennyiségének megválasztásánál.









A megadottnál kevesebb mosószert használjon, amikor:

- kevés ruhaneműt mos
- a ruhanemű csak kissé szennyezett
- a mosás során nagy hab képződik.

















Vízkeménység fok





A víz keménységét az ún. keménységi szint szerint osztályozzák. Erre vonatkozó információt az adott vízműtől vagy az illetékes önkormányzattól lehet kérni. Ha víz keménységi foka közepes vagy magas, javasoljuk, hogy töltsön be vízlágyítót, mindig a gyártó utasításait követve. Amikor a keménységi fok alacsony, állítsa be újra a mosószere mennyiségét.

Mosási programok

Program Maximális és minimális hőmérséklet Ciklus leírása Maximális centrifugálási sebesség Maximális ruhatöltet Anyag fajtája	Opciók	Mosószere Rekesz
Pamut  95° - Hideg Főmosás - Öblítések Centrifugálás maximális centrifugálási sebességgel Max. töltet 7 kg - Csökkentett töltet 3,5 kg Fehér és színes pamuthoz (közepesen szennyezett ruhadarabok).	CENTRIFUGÁLÁS HALK CIKLUS ÖBLÍTŐSTOP ELŐMOSÁS EXTRA ÖBLÍTÉS IDŐKEZELÉS ¹⁾	 2)  
Muszál  60° - Hideg Főmosás - Öblítések Maximális centrifugálási sebesség 900 fordulat/perc Max. töltet 3,5 kg - Csökkentett töltet 2 kg Műszálás vagy kevert szál szövetek: alsónemű, színes ruhadarabok, nem összemenő ingek, blúzok.	CENTRIFUGÁLÁS HALK CIKLUS ÖBLÍTŐSTOP ELŐMOSÁS EXTRA ÖBLÍTÉS IDŐKEZELÉS ¹⁾	 2)  

Program Maximális és minimális hőmérséklet Ciklus leírása Maximális centrifugálási sebesség Maximális ruhatöltet Anyag fajtája	Opciók	Mosószer Rekesz
Kímélo  40°- Hideg Főmosás - Öblítések Maximális centrifugálási sebesség 700 fordulat/perc Max. töltet 3,5 kg - Csökkentett töltet 2 kg Kényes szövetek: akril, viszkóz, poliészter.	HALK CIKLUS ÖBLÍTŐSTOP ELŐMOSÁS EXTRA ÖBLÍTÉS IDŐKEZELÉS ¹⁾	 2)  
Gyapjú  40°- Hideg Főmosás - Öblítések Maximális centrifugálási sebesség 900 fordulat/perc Max. töltet 2 kg Mosási program gépben mosható gyapjúhoz, valamint kézzel mosható gyapjúhoz és kényes szövetekhez. Megjegyzés : Az egyetlen vagy nagy tömegű darabok kiegyensúlyozatlanságot okozhatnak. Ha a készülék nem hajtja végre az utolsó centrifugálási fázist, tegyen be további darabokat, vagy ossza el újra a töltetet kézzel, majd válassza ki a centrifugálási programot.	CENTRIFUGÁLÁS HALK CIKLUS ÖBLÍTŐSTOP	 
Selyem  30°- Hideg Főmosás - Öblítések Centrifugálási sebesség 700 fordulat/perc Max. töltet 1 kg Kímélő mosási program, amely selyem és kevertszálás ruhadarabokhoz alkalmas.	HALK CIKLUS ÖBLÍTŐSTOP	 
Fehérneme  40°- Hideg Főmosás - Öblítések Maximális centrifugálási sebesség 900 fordulat/perc Max. töltet 1 kg Ez a program nagyon kényes darabokhoz, például fehérneműkhöz, melltartókhoz és alsóneműkhöz stb. alkalmas.	CENTRIFUGÁLÁS HALK CIKLUS ÖBLÍTŐSTOP	 
Öblítések  Öblítések Centrifugálás maximális centrifugálási sebességgel Max. töltet 7 kg Ezzel a programmal ki lehet öblíteni és centrifugálni a kézzel mosott pamut ruhaneműket. A gép 3 öblítést végez, ezt pedig egy utolsó hosszú centrifugálás követi.	CENTRIFUGÁLÁS HALK CIKLUS ÖBLÍTŐSTOP EXTRA ÖBLÍTÉS	
Ürtés  Víz leeresztése Max. töltet 7 kg Az Öblítőstop vagy a Halk ciklus opciókat tartalmazó programok utolsó öblítővizének leeresztésére szolgál.		

Program Maximális és minimális hőmérséklet Ciklus leírása Maximális centrifugálási sebesség Maximális ruhatöltet Anyag fajtája	Opciók	Mosószer Rekesz
Centrifugálás  Ürítés és hosszú centrifugálás Centrifugálás maximális sebességgel Max. töltet 7 kg Külön centrifugálás kézzel mosott ruhaneműk számára és olyan programokhoz, amelyek tartalmazzák az Öblítőstop és a Halk ciklus opciót. Kiválaszthatja a centrifugálási sebességet a megfelelő gomb megnyomásával, hogy az megfeleljen a centrifugálásra kerülő anyagnak.	CENTRIFUGÁLÁS	
Eco  95° - 40° Főmosás - Öblítések Centrifugálás maximális sebességgel Max. töltet 7 kg Fehér és színesztő pamut . Ez a program enyhén vagy normál mértékben szennyezett pamutdarabokhoz választható. A hőmérséklet csökken, a mosás időtartama pedig meghosszabbodik. Ez lehetővé teszi a jó mosási hatékonyság elérését az energiatakarékosság mellett.	CENTRIFUGÁLÁS HALK CIKLUS ÖBLÍTŐSTOP ELŐMOSÁS EXTRA ÖBLÍTÉS	 2  
Vasaláskönyítő  60° - Hideg Főmosás - Öblítések Maximális centrifugálási sebesség 900 fordulat/perc Max. töltet 1 kg Ez a program vasalásra kerülő műszálás és kevert szálú anyagokhoz választható. A ruhanemű finom mosásra és centrifugálásra kerülhet, nehogy meggyűrődjön. Ilyenkor vasalni is könnyebb. Ezenkívül a mosógép további öblítéseket végez.	CENTRIFUGÁLÁS ÖBLÍTŐSTOP ELŐMOSÁS EXTRA ÖBLÍTÉS	 2  
Farmer  60° - Hideg Főmosás - Öblítések Maximális centrifugálási sebesség 1200 fordulat/perc Max. töltet 3,5 kg Ezzel a programmal lehetősége van farmerruhák (pl. farmernadrágok, -ingek és -dzsekik), valamint jerseyből készült anyagok mosására. (Az Extra öblítés opció automatikusan aktiválásra kerül.)	CENTRIFUGÁLÁS HALK CIKLUS ÖBLÍTŐSTOP ELŐMOSÁS	 2  
Allergia stop  60° Főmosás - Öblítések Centrifugálás maximális centrifugálási sebességgel Max. töltet 7 kg Gazdaságos ciklus a ruhanemű higiénikus tisztítására. Tartalmaz az extra öblítés funkciót a mosószermaradványok csökkentése érdekében, amelyek allergiát okozhatnak. Fehér és színes pamut.	CENTRIFUGÁLÁS ÖBLÍTŐSTOP ELŐMOSÁS	 2  

Program Maximális és minimális hőmérséklet Ciklus leírása Maximális centrifugálási sebesség Maximális ruhatöltet Anyag fajtája	Opciók	Mosószer Rekesz
Higiénikus  95° Főmosás - Öblítések Centrifugálás maximális centrifugálási sebességgel Max. töltet 7 kg Magas hőmérsékletű ciklus a ruhanemű higiénikus tisztítására. Csak fehér pamut.	CENTRIFUGÁLÁS HALK CIKLUS ÖBLÍTŐSTOP ELŐMOSÁS EXTRA ÖBLÍTÉS	 2)  
 = KI Az éppen folyamatban lévő program törléséhez vagy a gép kikapcsolásához.	= KI	

- 1) Ha a **10** gomb megnyomásával a Szuper gyors opciót választja, javasoljuk, hogy csökkentse a maximális töltetet a jelzettnek megfelelően. Azonban lehetséges a teljes töltet is némileg mérsékelt tisztítási eredmények mellett.
- 2) Ha folyékony mosószert használ, Előmosás nélküli programot kell választania.

Ápolás és tisztítás

 **Vigyázat** Le kell választania a készüléket az elektromos hálózatról, mielőtt bármilyen tisztítási vagy karbantartási munkát végezne.

Vízkőtlenítés

A használt víz rendszerint tartalmaz vízkövet. Jó elképzelés az, ha időközönként vízlágyítószerrel használja a mosógépet. Alkalmazza ezt bármilyen ruhanemű mosása nélkül, és a vízlágyító gyártójának útmutatásai szerint. Ez segíteni fog a vízkőlerakódások kialakulásának megelőzésében.

Minden mosás után

Hagyja egy ideig nyitva az ajtót. Ez segít megelőzni a penészesedést és a kellemetlen szagok kialakulását a készülék belsejében. Ha a mosás után az ajtót nyitva hagyja, azzal az ajtó tömítés védelmét is elősegíti.

Karbantartási mosás

Alacsony hőmérsékletű mosásokkal lehetséges a dob belsejében lévő maradványlerakódások eltávolítása.

Javasoljuk, hogy rendszeresen végezzen karbantartási mosást.

Karbantartási mosás futtatása:

- A dobban nem lehet semmilyen ruhanemű.

- Válassza ki a legmelegebb pamutmosási programot.
- Normál mennyiségű mosószert használjon, ami biológiai tulajdonságokkal rendelkező por legyen.

Külső tisztítás

A készülék külső felületét csak vízzel és szappannal tisztítsa meg, majd törölje alaposan szárazra.

Fontos A készülék háza tisztításához ne használjon alkoholt, oldószert vagy más hasonló terméket.

A mosószertartó tisztítása

A mosószertartót rendszeresen tisztítani kell.

1. Erősen húzva vegye ki a mosószertartót. Távolítsa el az esetleges mosópor-lerakódásokat. A tisztítás megkönnyítése érdekében az adalékszereknek fenntartott rekesz felső része kivehető.

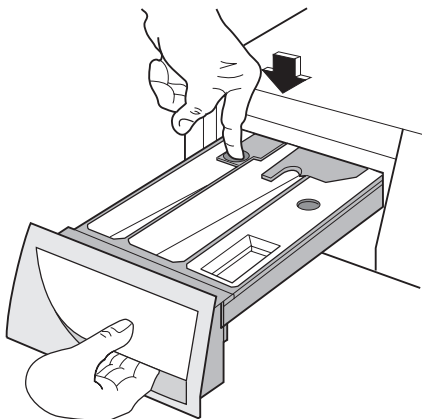

2. Vegye ki a kondicionáló betétet a megfelelő rekeszből.

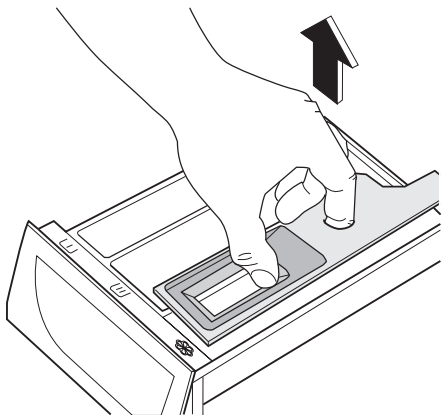

3. Mossa le az összes részt vízzel.
 4. Nyomja vissza a kondicionáló betétet, amennyire lehet, hogy szilárdan a helyén legyen
 5. Tisztítsa meg kefével a gép összes alkatrészét, különösen a mosókamra felső részén található fűvókákat.

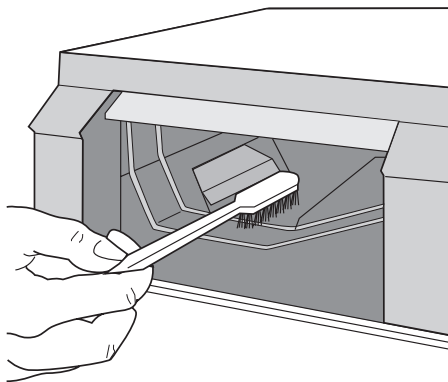

6. Illesse a mosószertartót a vezetősínre, és tolja be.

Mosódob

Rozsdásodások alakulhatnak ki a dobban a mosnivalóval bekerülő korrozív hatású tárgyak vagy a vasat tartalmazó csapvíz miatt.

Fontos Ne tisztítsa a mosódobot savas vízkőmentesítő szerrel, klórtartalmú sűrűlőszerezrel vagy acélgypottal.

1. A dobban lévő rozsdásodásokat rozsdamentes acél tisztítására alkalmas tisztítószerrel távolítsa el.
2. Futtasson le egy mosási ciklust ruhanevel, hogy eltávolítsa a tisztítószerek esetleges maradványait.
 Program: Rövid pamut program maximális hőmérsékleten, és töltsön be kb. 1/4 mérőpohár mosószert.

Az ajtó tömítése

Időről időre ellenőrizze az ajtó körüli tömítést, és vegyen ki minden dolgot a mélyedésekből.

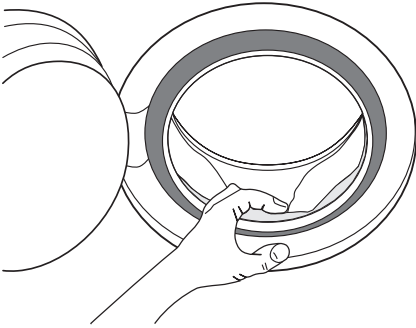

Vízleeresztő szivattyú

A szivattyút ellenőrizni kell rendszeresen és különösen, ha:

- a gép nem vezet ki a vizet, és/vagy nem centrifugál
- a gépből furcsa zaj hallható a víz ürítése közben, mely a kivezető szivattyút elzáró tárgyak jelenlétének tudható be, mint biztosítótűk, érmék stb.

A következők szerint járjon el:

1. Válassza le a készüléket a hálózatról.
2. Szükség esetén várja meg, amíg a víz kihűl.
3. Nyissa ki a szivattyúnál lévő ajtót.

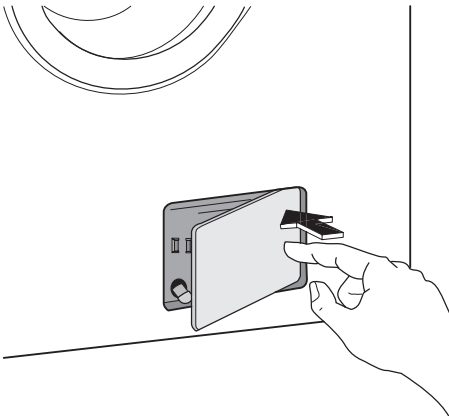

4. Helyezzen egy edényt a szivattyú alá, amelybe a gépből távozó víz folyhat.
5. Akassza ki a vízelvezető csövet, tegye az edénybe, és vegye le róla a dugófedet.

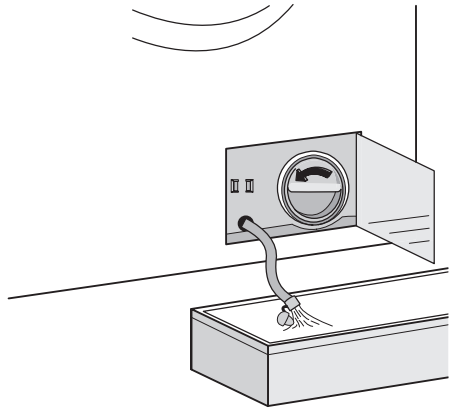

6. Amikor már nem folyik belőle víz, csavarja ki és vegye ki a szivattyút. Tartson kéznél egy ruhát, amivel felitathatja a vizet, amely a szivattyú kiemelésekor távozhat a gépből.
7. Távolítsa el a szivattyúhoz esetleg hozzátapadt tárgyakat a szivattyú megforgatásával.

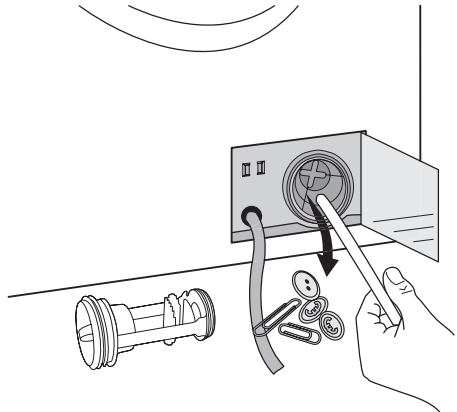

8. Tegye vissza a dugót a vész helyzetben ürítésre használt csőre, majd az utóbbit akassza vissza a helyére.
9. Csavarja vissza teljesen a szivattyút.
10. Cukja be a szivattyúnál lévő ajtót.

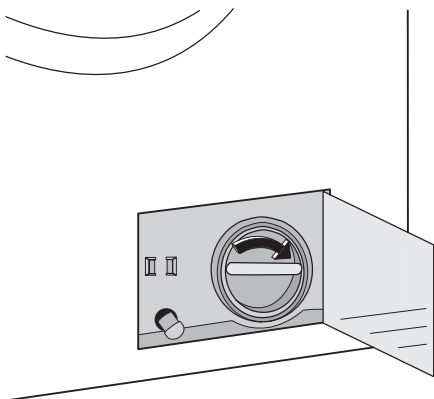

⚠ Vigyázat

Amikor a készülék használatban van, a kiválasztott programtól függően, forró víz lehet a szivattyúban. Soha ne távolítsa el a szivattyú fedelét mosási ciklus alatt, mindig várjon, amíg a készülék befejezte a ciklust, és kiürítették. Amikor visszahelyezi a fedelet, győződjön meg arról, hogy megfelelően rászorította, és így nincs szivárgás, és kisgyermek nem tudja azt eltávolítani.

A vízvezető szűrők tisztítása

Ha azt észleli, hogy a mosógép nem vesz fel vizet a mosáshoz, ellenőrizze, hogy nem zárdott-e el a befolyócső szűrője.

1. Zárja el a vízcsapot.
2. Csavarja le a befolyócsövet.
3. Tisztítsa meg a csőben lévő szűrőt egy kemény sörtéjű kefével.

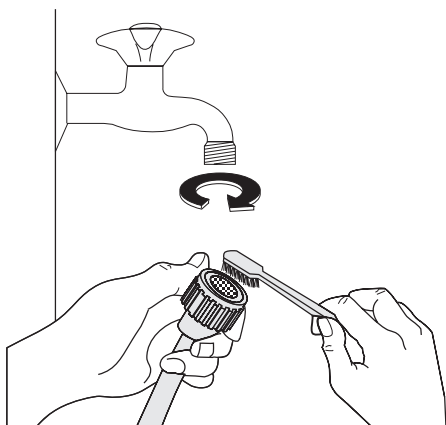

4. Csavarja vissza a csövet a csapra.
5. Csavarja le a csövet a gépről. Tartson a közelben egy törlőruhát, mert némi víz kifolyhat.
6. Tisztítsa meg a szelepban lévő szűrőt egy kemény sörtéjű kefével vagy egy ruhadarral.

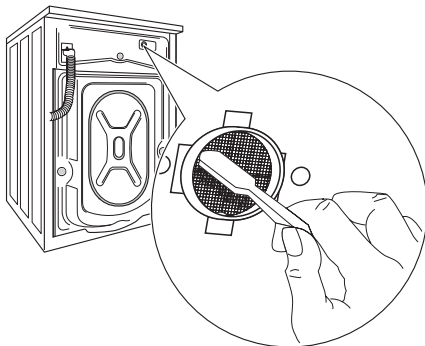

7. Csavarja vissza a csövet a gépre, és ügyeljen arra, hogy a csatlakozás szoros legyen.
8. Nyissa ki a vízcsapot.

Víz kiürítése szükség esetén

Ha a gép nem üríti ki a vizet, a következőket kell tenni:

1. Húzza ki a dugót a konnektorból.
2. Zárja el a vízcsapot.
3. Szükség esetén várja meg, amíg a mosóvíz kihűl.
4. Nyissa ki a szivattyúnál lévő ajtót.
5. Tegyen egy edényt a padlózatra, és helyezze bele a kivezető cső végét. Vegye le róla a dugót. A víz a gravitáció miatt belefolyik az edénybe. Amikor az edény megtelik, tegye vissza a sapkát a csőre. Ürítse ki az edényt. Addig ismételje ezt az eljárást, amíg még folyik víz a gépből.
6. Ha szükséges, a fent leírt módon tisztítsa meg a szivattyút.
7. Tegye vissza a dugót, és akassza vissza a kivezető csövet;
8. Csavarja vissza a szivattyút, és csukja be az ajtót.

Fagyveszély

Ha a gépet olyan helyen állították fel, ahol a hőmérséklet $0\text{ }^{\circ}\text{C}$ alá süllyedhet, a következők szerint járjon el:

1. Zárja el a vízcsapot, és csavarja le a befolyócsövet a csapról;

2. Helyezze a szivattyú kivezető csövének a végét és a befolyócső végét a padlózatra elhelyezett edénybe, és vezesse ki a vizet;
3. Csavarja vissza a befolyócsövet, és helyezze vissza a helyére a szivattyú kivezető csövet, ügyelve arra, hogy lezárja az erre szolgáló dugóval.

Ezen műveletek elvégzésével a gépben maradt víz kifolyik, ezzel elkerülhető a jégképződés, és így a készülék károsodása.

Amikor ismét üzembe helyezi a gépet, győződjön meg arról, hogy a környezeti hőmérséklet meghaladja a 0 °C-ot.

Mit tegyek, ha...

Bizonyos problémák az egyszerű karbantartás hiánya vagy mulasztások miatt következnek be, ezek szerelő kihívása nélkül is könnyen orvosolhatók. Kérjük, a helyi szerviz megkeresése előtt végezze el az alább felsorolt ellenőrzéseket.

A gép működése közben lehetséges, hogy a **piros** jelzőfény a **8** gombon villog, és a következő riasztási kódok egyike megjelenik a kijelzőn, jelezve, hogy a gép nem működik:

Fontos Minden egyes alkalommal, amikor a vizet a kivezető csövön keresztül kiüríti, ezt követően kb. 2 liter vizet a mosószertartó főmosás szerinti rekeszébe kell önteni, majd le kell futtatni a vízleeresztő programot. Ez működésbe hozza az **ECO** szelepegységet, amellyel elkerülheti, hogy a mosószert egy része a következő mosáskor felhasználhatatlanul maradjon a gépben.

- **E10** : baj van a vízellátással.
- **E20** : baj van a víz elvezetésével.
- **E40** : nyitva az ajtó.

A probléma megszüntetését követően nyomja meg a **8** gombot a program újraindításához. Ha a probléma az összes ellenőrzés után is fennáll, forduljon a lakhelye szerinti szakszervizhez.

Probléma	Lehetséges ok/Megoldás
A mosógép nem indul el:	<p>Az ajtó nincs becsukva. E40</p> <ul style="list-style-type: none"> • Zárja be jól az ajtót. <p>A dugó nem megfelelően van beillesztve a hálózati aljzatba.</p> <ul style="list-style-type: none"> • Illessze a csatlakozódugót a hálózati aljzatba. Nincs feszültség a hálózati aljzatban. • Ellenőrizze lakásának elektromos hálózatát. A fő olvadóbiztosíték kiégett. • Cserélje ki a biztosítékot. <p>A programválasztó nincs megfelelően beállítva, és nem nyomta meg a 8 gombot.</p> <ul style="list-style-type: none"> • Forgassa el a programválasztót, és nyomja meg a 8 gombot ismét. <p>Késleltetett indítás lett kiválasztva.</p> <ul style="list-style-type: none"> • Ha a ruhaneműt azonnal ki kell mosni, törölje a késleltetett indítást. <p>A GYERMEKZÁR be van kapcsolva.</p> <ul style="list-style-type: none"> • Kapcsolja ki az eszközt.

Probléma	Lehetséges ok/Megoldás
A gép nem szív be vizet:	<p>A vízcsap el van zárva. E10</p> <ul style="list-style-type: none"> • Nyissa ki a vízcsapot. <p>A befolyócső összenyomódott vagy megtört. E10</p> <ul style="list-style-type: none"> • Ellenőrizze a befolyócső csatlakozását. <p>Eltömődött a befolyócsőben lévő szűrő vagy a bevezető szelep szűrője. E10</p> <ul style="list-style-type: none"> • Tisztítsa meg a vízbevezető szűrőket (További részleteket lásd "A vízbevezető szűrők tisztítása" címszó alatt). <p>Az ajtó nincs jól becsukva. E40</p> <ul style="list-style-type: none"> • Zárja be jól az ajtót.
A készülék vizet vesz fel, de rögtön ki is üríti:	<p>A kifolyócső vége túl alacsonyan van.</p> <ul style="list-style-type: none"> • Olvassa el "A víz leeresztése" fejezet idevonatkozó bekezdését.
A gép nem ereszti le a vizet, és/vagy nem centrifugál:	<p>A kifolyócső összenyomódott vagy megtört. E20</p> <ul style="list-style-type: none"> • Ellenőrizze a kifolyócső csatlakozását. <p>Eldugult a lefolyó szűrője. E20</p> <ul style="list-style-type: none"> • Tisztítsa meg a leeresztő szűrőt. <p>Olyan opció vagy program került kiválasztásra, amely a dobban maradó vízzel fejeződik be, vagy amely kihagyja az összes centrifugálási fázist.</p> <ul style="list-style-type: none"> • Kapcsolja ki az opciót. • Válassza az üritési vagy a centrifugálási programot. <p>A ruhanemű nem egyenletesen oszlik el a dobban.</p> <ul style="list-style-type: none"> • Rendezze el a ruhaneműt.
Víz van a padlózaton:	<p>Túl sok mosószert vagy nem megfelelő mosószert használ a mosáshoz (túl sok hab keletkezik).</p> <ul style="list-style-type: none"> • Csökkentse a mosószert mennyiségét, vagy használjon másikat. <p>Ellenőrizze, hogy nem szivárogo-e a befolyócső valamelyik illesztéke. Nem mindig lehet könnyen meglátni, hogy folyik-e a víz a csövön; ellenőrizze, hogy nedves-e a cső.</p> <ul style="list-style-type: none"> • Ellenőrizze a befolyócső csatlakozását. <p>Megsérült a kifolyócső.</p> <ul style="list-style-type: none"> • Cserélje ki egy újjal. <p>A szűrőre a tisztítás után nem tették vissza a sapkát, vagy a szűrőt nem megfelelően csavarták be.</p> <ul style="list-style-type: none"> • Tegye vissza a sapkát a szűrőre, vagy csavarja teljesen be a szűrőt.

Probléma	Lehetséges ok/Megoldás
A mosás eredménye nem kielégítő:	<p>Túl kevés vagy nem megfelelő mosószert használt.</p> <ul style="list-style-type: none"> • Növelje a mosószert mennyiségét, vagy használjon másikat. <p>Mosás előtt nem kezelte a makacs foltokat.</p> <ul style="list-style-type: none"> • Használjon a kereskedelemben kapható termékeket a makacs foltok kezeléséhez. <p>Nem a megfelelő hőfokot állította be.</p> <ul style="list-style-type: none"> • Ellenőrizze, hogy a megfelelő hőmérsékletet választotta-e. <p>Túl nagy mennyiségű ruhát tett a gépbe.</p> <ul style="list-style-type: none"> • Helyezzen kevesebb ruhaneműt a dobba.
Nem nyílik ki az ajtó:	<p>A program még mindig fut.</p> <ul style="list-style-type: none"> • Várja meg a mosási ciklus végét. <p>Az ajtózárra még nem oldott ki.</p> <ul style="list-style-type: none"> • Várjon, amíg a 9 jelzőfény ki nem alszik. <p>Víz van a dobban.</p> <ul style="list-style-type: none"> • Válassza az ürítés vagy a centrifugálás programot a víz kiürítéséhez.
A gép vibrál vagy zajos:	<p>A szállításhoz használt csavarokat vagy csomagolást nem távolította el.</p> <ul style="list-style-type: none"> • Ellenőrizze, hogy a készülék üzembe helyezése megfelelő-e. <p>Nem állította be egyenlő magasságra a lábakat</p> <ul style="list-style-type: none"> • Ellenőrizze, hogy a készülék szintezése megfelelő-e. <p>A ruhanemű nem egyenletesen oszlik el a dobban.</p> <ul style="list-style-type: none"> • Rendezze el a ruhaneműt. <p>Lehet, hogy túl kis mennyiségű ruhanemű van a dobban.</p> <ul style="list-style-type: none"> • Helyezzen be több ruhaneműt.
Későn indul a centrifugálás, illetve a gép egyáltalán nem centrifugál:	<p>Az elektronikus kiegyensúlyozó rendszer megszakította a centrifugálást, mert a ruhanemű egyenetlenül oszlott el a dobban. A ruhanemű a dob ellenkező irányba forgásával kerül egyenletes elosztásra. Lehet, hogy a dob többszöri ilyen irányú forgására van szükség ahhoz, hogy az egyensúly visszaálljon, és rendes centrifugálás induljon be. Ha néhány perc elteltével sem oszlik el megfelelően a ruhanemű, akkor a gép nem végzi el a centrifugálást.</p> <ul style="list-style-type: none"> • Rendezze el a ruhaneműt.
A gép szokatlan zajt bocsát ki:	<p>A gépbe szerelt motor más hagyományos motortípusokhoz képest szokatlan zajt ad ki. Ez az új típusú motor lágyabb indítást biztosít, a ruhaneműt pedig egyenletesebben osztja el centrifugálás közben a dobban, ugyanakkor pedig fokozott stabilitást kölcsönöz a gépnek.</p>
Nem látható víz a dobban:	<p>A modern technológián alapuló mosógépek rendkívül hatékonyan üzemelnek, nagyon kevés vizet használnak fel, ami nem befolyásolja a teljesítményüket.</p>

Ha nem sikerül kijavítani vagy meghatározni a problémát, forduljon szakszervizhez. A telefonálás előtt jegyezze fel a gép típusát, gyári számát és a vásárlás időpontját, mert ezeket a szakszerviz kérni fogja Öntől.

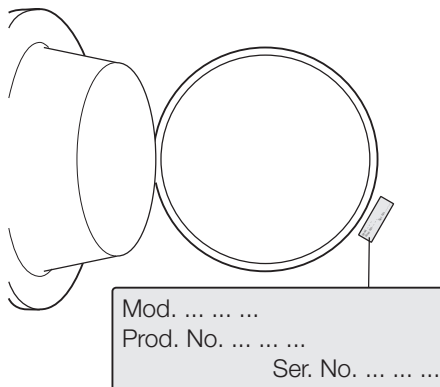

Műszaki adatok

Méretek	Szélesség Magasság Mélység Mélység (Általános méretek)	60cm 85cm 60cm 63cm
Elektromos csatlakoztatás Feszültség - Összteljesítmény - Biztosíték	Az elektromos csatlakoztatásra vonatkozó információk a készülék ajtajának belső szélén lévő adattáblán található.	
Hálózati víznyomás	Minimum Maximum	0,05 MPa 0,8 MPa
Maximális töltet	Pamut	7 kg
Centrifugálási sebesség	Maximum	1200 fordulat/perc

Márkalogó	Electrolux	
Forgalmazó neve	Electrolux Lehel Kft 1142 Budapest Erzsébet kir.né útja 87	
Modell megnevezése	EWF 12483 W	
	Mértékegység	
Energiaosztály	(A és G közötti skálán, ahol az A a leg-hatékonyabb, a G a legkevésbé hatékony)	A
Energiafogyasztás kWh-ban normál 60 °C-os pamut program használata esetén	(a tényleges energiafogyasztás függ a készülék használatától)	1.19
Mosási teljesítmény	(A és G közötti skálán, ahol az A a leg-magasabb, a G pedig a legalacsonyabb teljesítmény)	A
Centrifugálásos szárítási teljesítmény	(A és G közötti skálán, ahol az A a leg-jobb, a G pedig a legrosszabb)	B
Maradék nedvesség normál 60 °C-os pamut program esetén	%	53

Maximális centrifugálási sebesség normál 60 °C-os pamut program esetén	fordulat/perc	1200
Mosási töltet normál 60 °C-os pamut program esetén	kg	7
Vízfogyasztás normál 60 °C-os pamut program esetén	liter	59
Program időtartama normál 60 °C-os pamut program esetén	perc	160
200 mosás átlagos éves energiafogyasztása normál 60 °C-os pamut program esetén	kW (egy 4 tagú háztartás becsült éves fogyasztása)	238
200 mosás átlagos éves vízfogyasztása normál 60 °C-os pamut program esetén	liter (egy 4 tagú háztartás becsült éves fogyasztása)	11800
Mosási zajkibocsátás normál 60 °C-os pamut program esetén	dB/A	59
Centrifugálási zajkibocsátás normál 60 °C-os pamut program esetén	dB/A	77

Fogyasztási értékek

Program	Energiafogyasztás (kWh)	Vízfogyasztás (liter)	Program időtartama (perc)
Fehér pamut 95°	2.1	65	A programok időtartamára vonatkozóan, kérjük, nézze meg a kezelőpanel kijelzőjét.
Pamut 60°	1.4	60	
ECO 60° 1)	1.19	59	
Pamut 40°	0.77	60	
Műszál 40°	0.6	54	
Kímélő 40°	0.6	63	
Gyapjú 30°	0.25	55	

1) A "Eco" 60 °C-on 7 kg töltettel az energiatakarékossági címkén szereplő adatok referenciaprogramja az EGK 92/75 sz. szabványának megfelelően.

i A táblázatban látható energiafogyasztási adatok csupán tájékoztató jellegűek, azok a mosásra váró ruha mennyiségé-

től, típusától, a víz alaphőmérsékletétől és a környezeti hőmérséklettől függően változhatnak.

Üzembe helyezés

Kicsomagolás

Használat előtt távolítsa el a szállításhoz használt csavarokat és a csomagolóanyagot.

Javasoljuk, hogy minden szállításhoz használt eszközt őrizzen meg esetleges későbbi szállítások idejére.

1. Miután eltávolított minden csomagolást, óvatosan fektesse a gépet a hátlapjára,

és távolítsa el a mosógép alján található polisztirolblokkot.

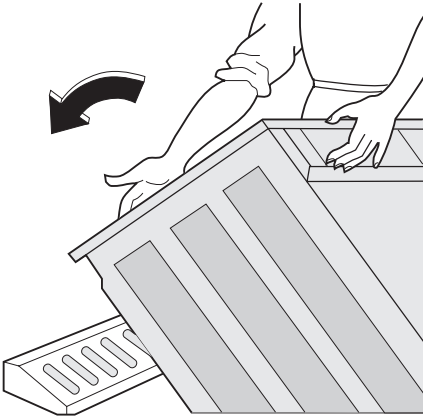

2. Vegye ki a hálózati tápkábelt, a befolyócsövet és a kifolyócsövet a készülék hátlapján lévő csőtartókból.

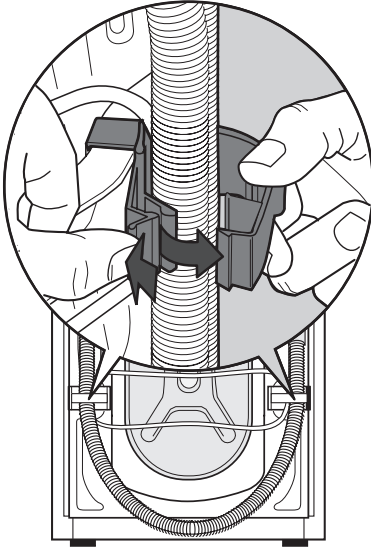

3. Csavarozza ki a három csavart.

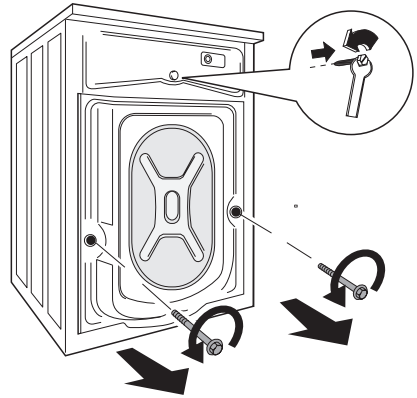

4. Csúsztassa ki az ott található műanyag távtartókat.

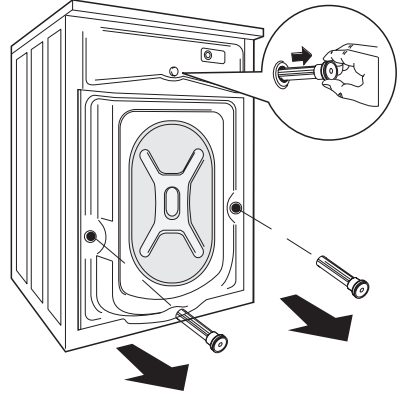

5. Dugaszolja be a kisebb felső lyukat és a két nagyot a megfelelő műanyag dugaszokkal, amelyek a kezelési kézikönyvet tartalmazó zacskóban vannak.

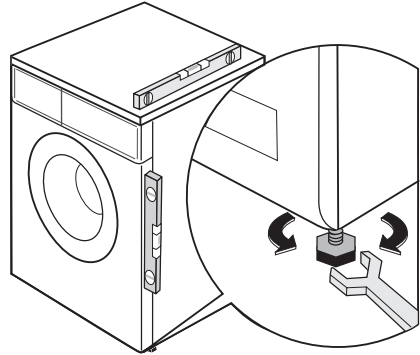
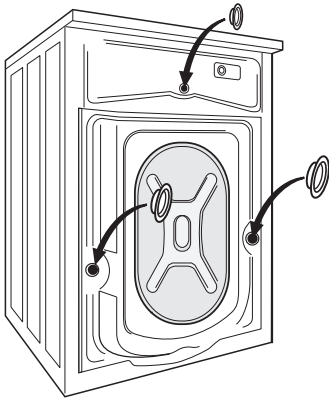

Elhelyezés

A gépet egy kemény, egyenletes padlófelületen kell elhelyezni. Győződjön meg arról, hogy a gép körül a levegő áramlását ne akadályozza szőnyeg, padlószőnyeg stb. A gépnek nem szabad a konyha falához vagy bútoraihoz érni. Vízszintezze be a mosógépet a lábak emelésével vagy lesüllyesztésével. Lehetséges, hogy nehéz a lábak beállítása, mivel önzáró anyát tartalmaznak, de a gépnek vízszintesen és stabilan **KELL** állnia. Ha szükséges, használjon vízszintezőt a beállítás ellenőrzéséhez. Bármilyen szükséges módosítás csőkulccsal elvégezhető. A pontos vízszintbe állítás megelőzi a vibrációt, a zajt és a készülék elmozdulását az üzemelés alatt.

Figyelem Ne helyezzen a gép alá kartont, fát vagy hasonló anyagot a padlózat esetleges szinteltérésének a kiegyenlítésére.

Vízellátás

! Vigyázat A készüléket a hidegvíz-vezetékhez kell csatlakoztatni.

1. Csatlakoztassa a készülékhez mellékelt befolyócsövet egy 3/4"-os csavarmentes csaphoz. Mindig a készülékhez mellékelt csövet használja.

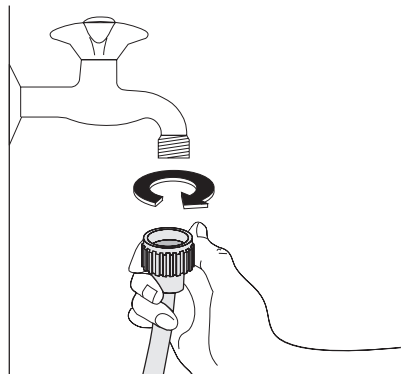

Fontos Ne használja a korábbi mosógépről származó befolyócsövet a vízvezetékhez való csatlakozásra.

2. A befolyócső másik vége, amely a géphez csatlakozik, elforgatható a képen látható módon.

Ne helyezze el a befolyócsövet lefelé. A vízcsap helyzetétől függően a csövet balra vagy jobbra szögben vezesse el.

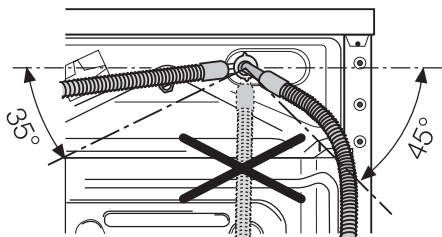

3. A szorítógyűrű meglazításával állítsa be helyesen a csövet. Miután beállította a befolyócsövet, ügyeljen arra, hogy megszorítsa ismét a szorítógyűrűt a szivárgások megelőzése érdekében.

A befolyócsövet nem szabad meghosszabbítani. Ha a cső túl rövid lenne, és nem óhajtja a csapot áthelyezni, egy másik, erre a célra szolgáló hosszabb, komplett csövet kell venni.

Fontos Ha új vagy hosszabb ideig nem használt csővezetékre kell csatlakoznia, ajánlatos egy bizonyos mennyiségű vizet áttereszteni rajta, mielőtt a befolyócsövet rákötné. Ily módon a csővekben lévő esetleges lerakódások eltávolíthatók.

Vízkivezetés

A kifolyócsövet három különböző módon lehet elhelyezni.

- **A mosdókagyló szélére helyezve a** géphez mellékelt műanyag könyökcső segítségével.

gítségével. Ez esetben fontos, hogy a cső meghajlított része vízleeresztés közben ne csússzon le a peremről. Ennek érdekében a csaphoz vagy a falhoz rögzítheti azt (például egy darab spárgával).

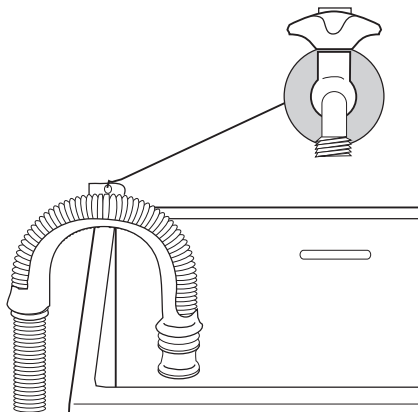

- **A mosdókagyló kivezetésének egyik leágazásához csatlakoztatva.** Ennek a leágazásnak a szagelzáró fölött kell elhelyezkednie oly módon, hogy a cső könyök része legalább 60 cm-re legyen a talajtól.
- **Vízlefolyó hálózatra**, ahol a bekötésnek legalább 60 és legfeljebb 90 cm magasan kell elhelyezkednie. A kifolyócső végének mindig levegőznie kell, azaz a lefolyócső belső átmérőjének meg kell haladnia a kifolyócső külső átmérőjét. A kifolyócsővön nem lehetnek törések.

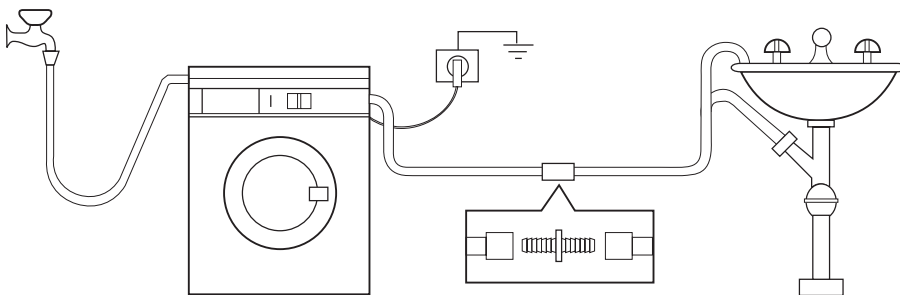

A kifolyócső hossza nem haladhatja meg a maximális 4 métert. További kifolyócsövet és illesztőelemet a helyi szervizben szerezhet be.

Elektromos csatlakoztatás

Az elektromos csatlakoztatásra vonatkozó információk a készülék ajtajának belső szélén lévő adattáblán található.

Ellenőrizze, hogy lakóhelyének hálózata alkalmas-e a szükséges maximális terhelés elviselésére, figyelembe véve a többi használatban lévő készüléket is.

 **A gépet földelt aljzathoz csatlakoztassa!**

 **A gyártó semminemű felelősséget nem vállal a fenti biztonsági**

szabályok be nem tartásából adódó károk, illetve sérülések esetén.

 **Az elektromos kábel a gép üzembe helyezése után legyen könnyen hozzáférhető.**

 **Amennyiben a tápvezetéket ki kell cserélni, azt egy szakszerviznek kell elvégeznie.**

Környezetvédelmi tudnivalók

A terméken vagy a csomagoláson található  szimbólum azt jelzi, hogy a termék nem kezelhető háztartási hulladékként. Ehelyett a terméket el kell szállítani az elektromos és elektronikai készülékek újrahasznosítására szakosodott megfelelő begyűjtő helyre. Azzal, hogy gondoskodik ezen termék helyes hulladékba helyezéséről, segít megelőzni azokat, a környezetre és az emberi egészségre gyakorolt potenciális kedvezőtlen következményeket, amelyeket ellenkező esetben a termék nem megfelelő hulladékkezelése okozhatna. Ha részletesebb tájékoztatásra van szüksége a termék újrahasznosítására vonatkozóan, kérjük, lépjen kapcsolatba a helyi önkormányzattal, a háztartási hulladékok kezelését végző szolgálattal vagy azzal a bolttal, ahol a terméket vásárolta.

Csomagolóanyagok

A  jelzéssel ellátott anyagok újrahasznosíthatók.

>PE<=polietilén

>PS<=polisztirol

>PP<=polipropilén

Annak érdekében, hogy újrahasznosításra kerüljenek, a megfelelő helyre (vagy tartályokba) kell őket elhelyezni.

Környezetvédelmi tanácsok

Ha takarékoskodni szeretne a vízzel, energiával, és hozzá szeretne járulni a környezet védelméhez, az alábbi ötleteket ajánljuk a figyelmébe:

- A normál szennyezettségű ruhaneműt előmosás nélkül is kimoshatja, mert így mosószert, vizet és időt takarít meg (és egyben védi a környezetet!).
- A gép gazdaságosabban üzemel, ha teljesen meg van töltve.
- Megfelelő előkezeléssel a foltok és a korlátozott mértékű szennyezettség eltüntethetők; a ruhanemű ekkor alacsonyabb hőfokon is kimosható.
- A mosószert a víz keménységi foka, a szennyezettség mértéke és a mosni kívánt ruhanemű mennyisége szerint adagolja.

www.electrolux.com

www.electrolux.hu