

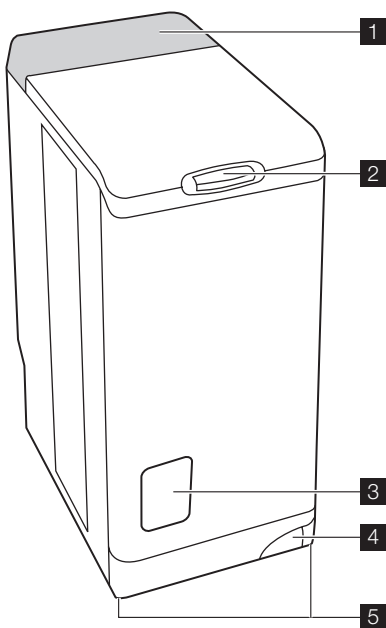

instrukcija obsługi  
návod k použítí  
használati útmutató  
návod na používanie  
**Инструкция по  
эксплуатации**

Pralka  
Pračka  
Mosógép  
Práčka  
**Стиральная машина**



1. Panel sterowania
2. Uchwyt otwierania pokryw
3. Pokrywa filtra
4. Dźwignia do transportu urządzenia
5. Nóżki regulowane do poziomowania



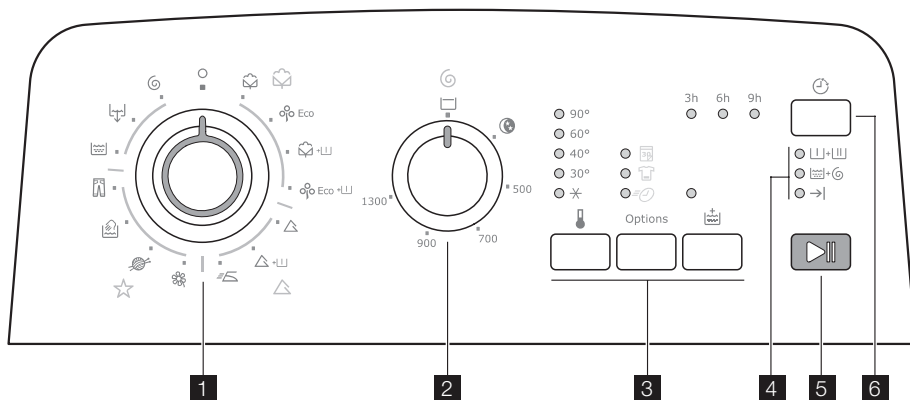

## Panel sterowania

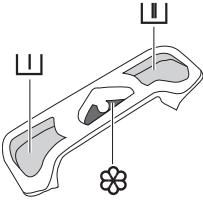

1. Pokrętko wyboru programów
2. Pokrętko wyboru prędkości wirowania
3. Przyciski i ich funkcje
4. Kontrolki przebiegu cyklu prania
5. Przycisk "Start/Pauza"
6. Przycisk "Opóźnienie rozpoczęcia programu"

## Dozownik detergentów



-  Pranie wstępne
-  Pranie zasadnicze
-  Płyn zmiękczający (nie napełniać powyżej poziomu MAX)
-  (M)

## Informacje dotyczące bezpieczeństwa

Przed instalacją oraz przystąpieniem do eksploatacji urządzenia należy uważnie przeczytać poniższe informacje. Niniejszą instrukcję należy przechowywać wraz z urządzeniem.

### Ogólne zasady bezpieczeństwa

- Nie wolno przerabiać ani nawet próbować modyfikować tego urządzenia. Grozi to niebezpieczeństwem.
- Przed włożeniem rzeczy do pralki należy sprawdzić, czy nie pozostały w nich monety, agrafki, broszki, śrubki, itp. Przedmioty takie pozostawione w ubraniach do prania mogą być przyczyną poważnego uszkodzenia urządzenia.
- Używać zalecanej ilości detergentu.
- Małe rzeczy (skarpetki, paski itp.) należy prać w płóciennym woreczku lub poszewce na poduszkę.
- Po zakończeniu prania należy odłączyć urządzenie od zasilania oraz zamknąć zawór wody.
- Przed przystąpieniem do konserwacji lub czyszczenia należy zawsze odłączyć urządzenie od zasilania.
- Nie należy prać w pralce ubrań z fiszbinami, materiałów o nieostrych brzegach lub rozdartych.

### Instalacja

- Po dostarczeniu urządzenia należy je natychmiast rozpakować lub zlecić jego rozpakowanie. Sprawdzić, czy urządzenie nie jest uszkodzone z zewnątrz. Wszelkie uszkodzenia spowodowane transportem należy zgłosić sprzedawcy.
- Przed podłączeniem urządzenia należy usunąć wszystkie elementy blokady transportowej i opakowania.
- Podłączenie do sieci wodociągowej należy zlecić wyłącznie wykwalifikowanemu hydraulikowi.
- Jeśli należy wprowadzić jakiegokolwiek zmiany w domowej sieci elektrycznej w celu podłączenia urządzenia, należy zlecić ich wykonanie wykwalifikowanemu elektrykowi.
- Po zainstalowaniu urządzenia sprawdzić, czy nie stoi ono na przewodzie zasilającym.
- Gdy urządzenie jest zainstalowane na wykładzinie podłogowej, należy sprawdzić, czy nie za-

stania ona otworów wentylacyjnych znajdujących się w podstawie urządzenia.

- Urządzenie, zgodnie z przepisami, powinno być wyposażone we wtyczkę z uziemieniem.
- Przed podłączeniem urządzenia do źródła zasilania należy uważnie zapoznać się z instrukcjami podanymi w rozdziale "Podłączenie elektryczne".
- Wymianę przewodu zasilającego można zlecić jedynie autoryzowanemu serwisantowi.
- Producent nie ponosi odpowiedzialności za jakiegokolwiek szkody wynikające z nieprawidłowej instalacji urządzenia.

### Środki ostrożności w przypadku mrozu

Jeśli urządzenie jest narażone na temperatury poniżej 0°C, należy podjąć następujące środki ostrożności:

- Zamknąć zawór wody i odłączyć wąż dopływowy.
- Umieścić końcówkę węża dopływowego oraz węża spustowego w naczyniu postawionym na podłodze.
- Wybrać program "Odpompowanie" i odczekać, aż się zakończy.
- Odłączyć urządzenie od zasilania, ustawiając w tym celu pokrętko wyboru programów na "Stop" .
- Wyjąć wtyczkę przewodu zasilającego z gniazdka.
- Zamontować na miejsce wąż dopływowy i spustowy.

W ten sposób woda zgromadzona w wężach spłynie, co zapobiegnie tworzeniu się lodu i, w konsekwencji, uszkodzeniu urządzenia.

Przed ponownym włączeniem urządzenia należy upewnić się, że zostało ono zainstalowane w pomieszczeniu, w którym temperatura nie spada poniżej 0°C.

### Eksploatacja

- Urządzenie jest przeznaczone do użytku domowego. Nie wykorzystywać urządzenia do celów komercyjnych lub przemysłowych, ani do innych celów, do których nie zostało ono zaprojektowane.

- Przed przystąpieniem do prania należy zapoznać się z informacjami podanymi na metce producenta ubrań.
- Nie wkładać do pralki żadnych przedmiotów zabrudzonych lub poplamionych benzyną, alkoholem, trójchloroetylenem, itp. W razie stosowania takich środków jako odplamiaczy, należy odczekać, aż produkt wyparuje i dopiero wtedy włożyć rzeczy do bębna.

- Urządzenie jest przeznaczone do obsługi wyłącznie przez osoby dorosłe. Dzieci nie powinny obsługiwać urządzenia ani się nim bawić.

## Obsługa pralki

### Uruchomienie po raz pierwszy

- i** • Sprawdzić, czy podłączenia elektryczne i wodne zostały wykonane zgodnie z instrukcją instalacji.
- Wyjąć z bębna polistyrenowy blok i wszelkie inne materiały.

- Przeprowadzić pierwsze pranie w temperaturze 90°C bez wkładania prania, lecz z dodatkiem detergentu. Pozwoli to na oczyszczenie bębna.

## Codzienna eksploatacja

### Wkładanie prania

- Otworzyć pokrywę urządzenia.
- Otworzyć bęben naciskając przycisk blokady A: dwie klapy otworzą się automatycznie.
- Włożyć pranie, zamknąć klapy bębna oraz pokrywę pralki.

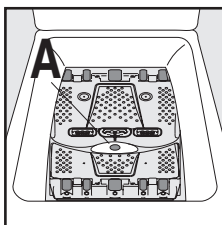

**!** **Ostrzeżenie!** Przed zamknięciem pokrywy urządzenia sprawdzić, czy drzwiczki bębna są prawidłowo zamknięte:

- Gdy klapy są zamknięte,
- przycisk blokady A jest zwolniony.

### Dozowanie detergentów

Wsypać odpowiednio odmierzoną ilość detergentu do komory prania zasadniczego [1] oraz, jeśli wybrano opcję "pranie wstępne", do komory prania wstępnego [2]. Płyn zmiękczający można wlać do przegródki oznaczonej symbolem [3].

### Wybór programu

Ustawić pokrętkę wyboru programów na żądanym programie. Przycisk "Start/Pauza" zacznie migać na zielono.

Jeśli podczas trwania programu pokrętkę wyboru programów zostanie ustawione na innym programie, pralka nie uwzględni nowo wybranego programu. Przycisk "Start/Pauza" będzie migał na czerwono przez kilka sekund.

### Wybór temperatury

Kilka razy wcisnąć przycisk "Temperatura" [4], aby zmniejszyć lub zwiększyć temperaturę, jeśli pralka ma wykonać cykl prania z temperaturą inną niż zaprogramowana fabrycznie (patrz "Tabela programów" [5]).

Symbol [6] oznacza pranie w zimnej wodzie.

### Wybór prędkości wirowania

Obrócić pokrętkę wyboru prędkości wirowania na żądaną wartość. Można również wybrać opcje "Bez wirowania", "Stop w wodę" [7] lub "Tryb nocny plus" [8].

Maksymalne prędkości wirowania wynoszą:  
 Bawełniane : 1300 obr/min. (EWTS13120W),  
 1000 obr/min. (EWTS10120W),  
 Wełniane, Pranie ręczne, Jeansy : 900 obr/min. (EWTS13120W),  
 1000 obr/min. (EWTS10120W),  
 Syntetyczne, Łatwe prasowanie : 900 obr/min.,  
 Delikatne : 700 obr/min.

Jeśli została wybrana opcja "Stop w wodę" [7] lub "Tryb nocny plus" [8], należy na zakończenie wybrać program "Wirowanie" [9] lub "Odpompowanie" [10], aby dokończyć program prania i odpompować wodę.

### Wybór opcji

Opcje należy wybrać po wybraniu programu, lecz przed naciśnięciem przycisku "Start/Pauza" (patrz "Tabela programów"). Wcisnąc żądany przycisk/przyciski: zapalą się odpowiednie kontrolki. Po ponownym naciśnięciu kontrolki zgasną. Jeśli jedna z wybranych opcji nie współpracuje z danym programem, przycisk "Start/Pauza" zacznie migać na czerwono.

### Opcje "Codzienne/Lekko zabrudzone/Krótki"

Długość cyklu prania można skrócić naciskając kilkakrotnie przycisk "Options". Poziom prania można również dostosować do poziomu zabrudzenia pranych rzeczy. Domyślnie wszystkie kontrolki są wyłączone.

Codziennie [11]: rzeczy lekko zabrudzone, Lekko zabrudzone [12]: rzeczy bardzo lekko zabrudzone,

1) W zależności od modelu.



Krótki  : rzeczy bardzo lekko zabrudzone lub połowa wsadu  
Dostępność poszczególnych poziomów tej opcji zależy od wybranego programu.

### Opcja " Dodatkowe płukanie"

Pralka wykona jeden lub kilka dodatkowych cykli płukania w trakcie trwania programu. Opcja ta jest zalecana dla osób z wrażliwą skórą oraz w miejscach, gdzie woda jest bardzo miękka.



Czasowo: Nacisnąć przycisk " Dodatkowe płukanie" . Opcja jest włączona jedynie dla wybranego programu.

Na stałe: Wcisnąć i przez kilka sekund przytrzymać przyciski " Temperatura"  i " Options". Opcja pozostaje włączona na stałe, nawet po wyłączeniu urządzenia. Aby wyłączyć opcję, powtórzyć powyższe czynności.

### " Opóźniony start"

Opcja ta pozwala na opóźnienie rozpoczęcia programu prania o 3, 6 lub 9 godzin poprzez kilkukrotne wciśnięcie przycisku " Opóźniony start" .

Ustawione opóźnienie rozpoczęcia programu można w każdym momencie zmienić lub anulować przed naciśnięciem przycisku " Start/Pauza". W tym celu należy ponownie wcisnąć przycisk " Opóźniony start"  (gdy wszystkie trzy kontrolki są wyłączone program rozpocznie się bez zwłoki). Jeśli przycisk " Start/Pauza" został już naciśnięty, aby zmienić lub anulować opóźnienie rozpoczęcia programu należy:





- Aby anulować ustawione opóźnienie i natychmiast rozpocząć program prania, należy nacisnąć przycisk " Start/Pauza", a następnie " Opóźniony start" . Nacisnąć " Start/Pauza", aby rozpocząć program prania.
- Aby zmienić czas opóźnienia, należy ustawić pokrętko w położeniu "Stop" , a następnie ponownie zaprogramować cykl.

Pokrywa będzie zablokowana przez cały czas do momentu rozpoczęcia opóźnionego prania. Aby ją otworzyć, należy włączyć pauzę naciskając w tym celu przycisk " Start/Pauza". Po zamknięciu pokrywy ponownie nacisnąć przycisk " Start/Pauza".

### Rozpoczęcie programu

Wcisnąć przycisk " Start/Pauza", aby rozpocząć program prania. Odpowiednia kontrolka zaświeci się na zielono.

Pokrętko wyboru programów pozostaje nieruchome podczas prania. Świeci się kontrolka aktualnej fazy programu.

 +  : Pranie wstępne + Pranie zasadnicze  
 +  : Płukania + Wirowanie  
→| : Koniec programu

### Przerwanie trwającego programu

#### Dodawanie bielizny w ciągu pierwszych 10 minut

Nacisnąć przycisk " Start/Pauza": w czasie, gdy urządzenie jest w trybie pauza, odpowiednia kontrolka będzie migłała na zielono. Pokrywę można otworzyć dopiero po upływie około 2 minut od zatrzymania pralki. Ponownie nacisnąć przycisk " Start/Pauza", aby kontynuować program.

#### Modyfikacja trwającego programu

Przed wykonaniem jakiegokolwiek zmiany w trwającym programie, należy włączyć pauzę poprzez naciśnięcie przycisku "Start/Pauza". Jeśli zmiana nie jest możliwa, przycisk " Start/Pauza" przez kilka sekund będzie migłał na czerwono. Aby mimo wszystko zmienić program, należy anulować trwający program (patrz poniżej).

#### Anulowanie programu

Aby anulować program, należy ustawić pokrętko wyboru programów w położeniu "Stop" .

#### Zakończenie programu

Pralka zatrzymuje się automatycznie, gaśnie przycisk " Start/Pauza" i zapala się kontrolka "Koniec programu" →|. Pokrywę można otworzyć dopiero po upływie około 2 minut od zatrzymania pralki. Obrócić pokrętko wyboru programów w położenie "Stop" . Wyjąć pranie. Odłączyć urządzenie od zasilania oraz zamknąć zawór wody.

#### Tryb czuwania

Jeśli urządzenie jest włączone, lecz przez 10 minut przed uruchomieniem lub po zakończeniu cyklu prania nie zostaną wykonane żadne czynności, przechodzi ono do trybu czuwania. Zgasną wszystkie kontrolki, a przycisk " Start/Pauza" będzie powoli migłał.

Aby wyjść z trybu czuwania, należy nacisnąć dowolny przycisk lub obrócić pokrętko wyboru programów.

## Tabela programów

Program / Rodzaj prania	Wsad	Możliwe opcje
 <b>Bawełniane (zimna - 90°):</b> Białe lub kolorowe, np. ubrania robocze średnio zabrudzone, pościel, obrusy, bielizna, ściereczki.	5,5 kg	Stop w wodą, Tryb nocny plus, Daily, Light, Krótki, Dodatkowe płukanie, Opóźniony start
 <b>Eco<sup>1)</sup> (40° - 90°):</b> Białe lub kolorowe, np. ubrania robocze średnio zabrudzone, pościel, obrusy, bielizna, ściereczki.	5,5 kg	Stop w wodą, Tryb nocny plus, Dodatkowe płukanie, Opóźniony start
<b>Bawełniane + Pranie wstępne (zimna - 90°)</b>	5,5 kg	Stop w wodą, Tryb nocny plus, Daily, Light, Krótki, Dodatkowe płukanie, Opóźniony start
<b>Eco + Pranie wstępne (40° - 90°)</b>	5,5 kg	Stop w wodą, Tryb nocny plus, Dodatkowe płukanie, Opóźniony start
 <b>Syntetyczne (zimna - 60°):</b> Tkaniny syntetyczne, bielizna, ubrania kolorowe, koszule, które nie wymagają prasowania, bluzki.	2,5 kg	Stop w wodą, Tryb nocny plus, Daily, Light, Krótki, Dodatkowe płukanie, Opóźniony start
<b>Syntetyczne + Pranie wstępne (zimna - 60°)</b>	2,5 kg	Stop w wodą, Tryb nocny plus, Daily, Light, Krótki, Dodatkowe płukanie, Opóźniony start
 <b>Łatwe prasowanie (zimna - 60°):</b> Tkaniny bawełniane i syntetyczne. Zmniejsza wygniecenie prania i ułatwia prasowanie.	1,0 kg	Stop w wodą, Dodatkowe płukanie, Opóźniony start
 <b>Delikatne (zimna - 40°):</b> Wszystkie tkaniny delikatne, np. firany.	2,5 kg	Stop w wodą, Tryb nocny plus, Daily, Light, Krótki, Dodatkowe płukanie, Opóźniony start
 <b>Wełniane (zimna - 40°):</b> Rzeczy wełniane, które można prać w pralce, z napisem na metce "czysta żywa wełna, można prać w pralce, nie zbiega się w praniu".	1,0 kg	Stop w wodą, Tryb nocny plus, Opóźniony start
 <b>Pranie ręczne (zimna - 40°):</b> Bardzo delikatne rzeczy z metką "pranie ręczne".	1,0 kg	Stop w wodą, Tryb nocny plus, Opóźniony start
 <b>Jeansy (40°):</b> Do prania odzieży jeansowej. Włączona jest opcja "Dodatkowe płukanie".	3,0 kg	Stop w wodą, Tryb nocny plus, Opóźniony start
 <b>Płukanie :</b> W tym programie można wypłukać rzeczy wyprane ręcznie.	5,5 kg	Stop w wodą, Tryb nocny plus, Dodatkowe płukanie, Opóźniony start
 <b>Odpompowanie :</b> Pozwala na odpompowanie wody po praniu z włączoną opcją "Stop z wodą" (lub "Cykl nocny plus").	5,5 kg	
 <b>Wirowanie :</b> Program wirowania z prędkością od 500 do 1300/1000 <sup>2)</sup> obr./min. po praniu z włączoną opcją "Stop z wodą" (lub "Cykl nocny plus").	5,5 kg	Opóźniony start

1) Program referencyjny dla prób zgodnie z normą CEI 456 (Program Eco w temp. 60°): 46 l / 0,93 kWh / 140 min

2) W zależności od modelu.

## Konserwacja i czyszczenie

Przed przystąpieniem do czyszczenia należy odwiedzić stronę <http://www.markabolt.hu/> wsze wyjąć wtyczkę z gniazdka.

## Usuwanie kamienia

Aby usunąć kamień z urządzenia, należy stosować specjalne niekorozyjne środki odkamieniające przeznaczone do pralek. Przestrzegać wielkości dawek oraz częstotliwości stosowania podanych na opakowaniu.

## Obudowa

Obudowę urządzenia należy czyścić ciepłą wodą z mydłem. Do czyszczenia obudowy nie wolno stosować alkoholu, rozpuszczalników ani innych podobnych środków czyszczących.

## Dozownik detergentów

W celu oczyszczenia należy:

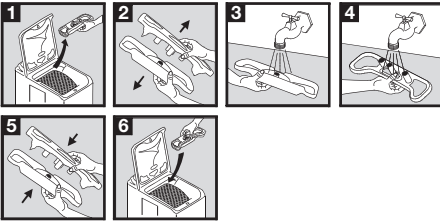

## Filtr spustowy

Należy regularnie czyścić filtr znajdujący się w dolnej części urządzenia:

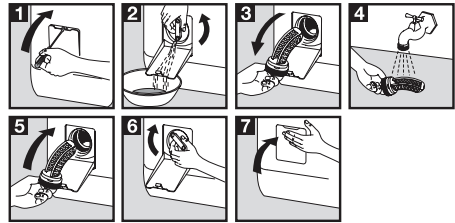

## Filtry na dopływie wody

W celu oczyszczenia należy:

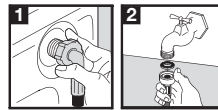

## Co zrobić, jeśli urządzenie nie pracuje

Urządzenie zostało poddane wielu fabrycznym próbom i testom. Jednakże, w razie stwierdzenia jakichkolwiek nieprawidłowości w jego działaniu,

przed skontaktowaniem się z autoryzowanym serwisem prosimy o zapoznanie się z poniższymi zaleceniami.

Nieprawidłowe działanie	Przyczyna
Pralka nie włącza się lub nie napełnia wodą:	<ul style="list-style-type: none"> <li>• urządzenie nie jest prawidłowo podłączone, niesprawna instalacja elektryczna,</li> <li>• pokrywa pralki lub kłapki bębna nie zostały prawidłowo zamknięte,</li> <li>• nieprawidłowo wybrano ustawienia włączenia pralki,</li> <li>• nastąpiła przerwa w zasilaniu elektrycznym,</li> <li>• nastąpiła przerwa w dostawie wody,</li> <li>• zamknięty zawór wody,</li> <li>• filtry na dopływie wody są zabrudzone,</li> <li>• na węży dopływowym pojawia się czerwony znak.</li> </ul>
Pralka napełnia się wodą i natychmiast ją wypompuje:	<ul style="list-style-type: none"> <li>• zbyt nisko położona końcówka węża spustowego (patrz rozdział "Instalacja").</li> </ul>
Pralka nie wypompuje wody lub nie odwirowuje:	<ul style="list-style-type: none"> <li>• wąż spustowy jest przygnieciony lub zagięty,</li> <li>• filtr na odpływie wody jest zatkany,</li> <li>• włączyło się zabezpieczenie przed niewyważeniem: pranie jest nierównomiernie rozłożone w bębnie,</li> <li>• wybrano program "Odpompowanie" albo opcję "Tryb nocny plus" lub "Stop z wodą",</li> <li>• końcówka węża spustowego jest podłączona na niewłaściwej wysokości.</li> </ul>

Nieprawidłowe działanie	Przyczyna
Wokół pralki widoczna jest woda:	<ul style="list-style-type: none"> <li>• nadmiar detergentu spowodował przelanie się piany,</li> <li>• detergent nie jest przeznaczony do prania w pralkach automatycznych,</li> <li>• wąż spustowy nie jest prawidłowo zamocowany,</li> <li>• filtr na odpływie wody nie został z powrotem włożony na miejsce,</li> <li>• wąż dopływowy jest nieszczelny.</li> </ul>
Wyniki prania nie są zadowalające:	<ul style="list-style-type: none"> <li>• detergent nie jest przeznaczony do prania w pralkach automatycznych,</li> <li>• do bębna pralki włożono za dużo bielizny,</li> <li>• wybrano niewłaściwy program prania,</li> <li>• dodano za mało detergentu.</li> </ul>
Wibracje lub głośna praca urządzenia:	<ul style="list-style-type: none"> <li>• nie usunięto wszystkich elementów opakowania (patrz rozdział "Instalacja"),</li> <li>• urządzenie nie jest wypoziomowane lub nie stoi stabilnie,</li> <li>• urządzenie stoi zbyt blisko ściany lub mebli,</li> <li>• pranie jest nierównomiernie rozłożone w bębnie,</li> <li>• zbyt mała ilość prania.</li> </ul>
Cykl prania jest zbyt długi:	<ul style="list-style-type: none"> <li>• filtry na dopływie wody są zabrudzone,</li> <li>• nastąpiła przerwa w zasilaniu elektrycznym lub w dostawie wody,</li> <li>• włączyło się zabezpieczenie przed przegrzaniem silnika,</li> <li>• temperatura dopływającej wody jest niższa niż zwykle,</li> <li>• uruchomił się system zabezpieczający, który wykrył nadmiar piany (za dużo detergentu), a pralka rozpoczęła jej odprowadzanie,</li> <li>• włączyło się zabezpieczenie przed niewyważeniem: dodana została dodatkowa faza prania, aby lepiej rozłożyć pranie wewnątrz bębna.</li> </ul>
Pralka zatrzymuje się w trakcie cyklu prania:	<ul style="list-style-type: none"> <li>• usterka na doprowadzeniu wody lub w zasilaniu elektrycznym,</li> <li>• wybrano opcję "Stop z wodą",</li> <li>• kłapki bębna są otwarte.</li> </ul>
Pokrywa nie otwiera się po zakończeniu cyklu:	<ul style="list-style-type: none"> <li>• kontrolka "natychmiastowe otwarcie" <sup>1)</sup> jest zgaszona,</li> <li>• zbyt wysoka temperatura wody w bębnie,</li> <li>• pokrywa odblokuje się po upływie 1 - 2 minut po zakończeniu programu <sup>1)</sup>.</li> </ul>
Przycisk "Start/Pauza" <sup>2)</sup> miga na czerwono <sup>3)</sup> :	<ul style="list-style-type: none"> <li>• pokrywa nie jest prawidłowo zamknięta.</li> </ul>
Przycisk "Start/Pauza" <sup>2)</sup> miga na czerwono <sup>3)</sup> :	<ul style="list-style-type: none"> <li>• filtr na odpływie wody jest zatkany,</li> <li>• wąż spustowy jest przygnieciony lub zagięty,</li> <li>• wąż spustowy jest za wysoko (patrz rozdział "Instalacja"),</li> <li>• pompa opróżniająca jest zablokowana,</li> <li>• syfon w instalacji kanalizacyjnej jest zatkany.</li> </ul>
Przycisk "Start/Pauza" <sup>2)</sup> miga na czerwono <sup>3)</sup> :	<ul style="list-style-type: none"> <li>• zamknięty zawór wody,</li> <li>• nastąpiła przerwa w dostawie wody.</li> </ul>
Środek zmiękczający dostaje się bezpośrednio do bębna podczas wlewania go do komory na detergenty:	<ul style="list-style-type: none"> <li>• przekroczono poziom MAX.</li> </ul>

1) W zależności od modelu.

2) W niektórych modelach może włączyć się sygnał dźwiękowy

3) Po usunięciu problemu, wcisnąć przycisk "Start/Pauza", aby wznowić przerwany program.

## Środki piorące i zmiękczające

Stosować wyłącznie detergenty i dodatki przeznaczone do pralek automatycznych. Odradzamy mieszanie kilku rodzajów detergentów. Może to być przyczyną niszczenia tkanin. Nie ma żadnych

ograniczeń dotyczących stosowania detergentów w proszku. Detergentów w płynie nie można stosować gdy wybrano pranie wstępne. W programach bez prania wstępnego, można stosować

detergenty w płynie wlewając je do specjalnego dozownika, który będzie włożony bezpośrednio do bębna. Detergenty w tabletkach należy wkładać do dozownika detergentów w pralce.

## Dane techniczne

WYMIARY	Wysokość Szerokość Głębokość	850 mm 400 mm 600 mm
NAPIĘCIE / CZĘSTOTLIWOŚĆ MOC		230 V / 50 Hz 2300 W
CIŚNIENIE WODY	Wartość minimalna Wartość maksymalna	0,05 MPa (0,5 bara) 0,8 MPa (8 barów)
Podłączenie do sieci wodociągowej		Rodzaj 20/27



## Instalacja

Przed pierwszym uruchomieniem urządzenia należy usunąć wszystkie zabezpieczenia transportowe. Zachować zabezpieczenia na przyszłość: transport urządzenia bez zabezpieczeń może spowodować uszkodzenie wewnętrznych komponentów, nieszczelność lub nieprawidłowości w pracy. Urządzenie może zostać uszkodzone w wyniku uderzeń.

### Rozpakowanie

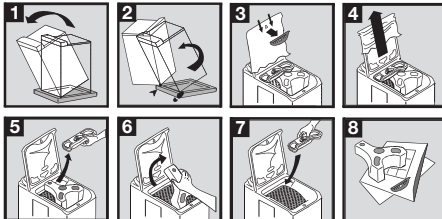

### Demontaż zabezpieczeń

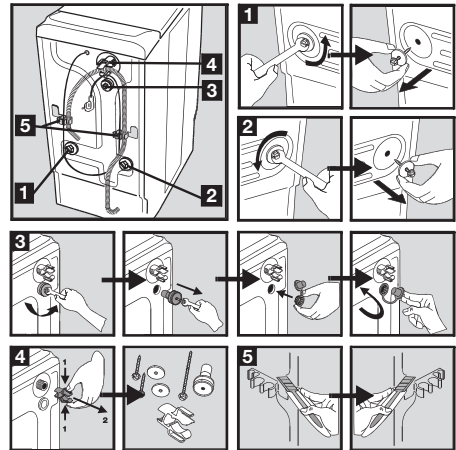

Aby pralka była zainstalowana w równej linii z sąsiednimi meblami, należy postępować zgodnie z zaleceniami na rysunku 5.

### Doływ wody

Z tyłu pralki należy przymocować dostarczony w komplecie wąż doływowy (nie należy używać starego węża):

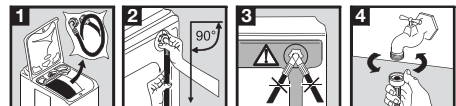

Otworzyć zawór wody. Sprawdzić szczelność. Węża dopływowego nie można przedłużać. Jeśli jest za krótki, należy skontaktować się z serwisem.

### Spust wody

Końcówka węża pasuje do wszystkich popularnych i dostępnych na rynku rodzajów syfonów. Przymocować końcówkę do syfonu przy pomocy opaski zaciskowej dostarczonej w komplecie z urządzeniem <sup>2)</sup>

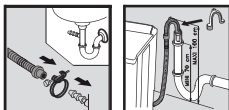

Zamontować obejmę w kształcie litery "U" na wężu spustowym. Zamontować końcówkę węża do rury kanalizacyjnej z syfonem (lub na krawędzi umywalki) na wysokości od 70 do 100 cm. Sprawdzić, czy zamocowanie jest solidne. Należy zapewnić dostęp powietrza do końcówki węża spustowego, aby zapobiec zasysaniu wody.

### ! Ostrzeżenie!

Nie wolno w żadnym przypadku rozciągać węża spustowego. Jeśli jest za krótki, należy skontaktować się z serwisantem.

### Podłączenie elektryczne

Pralkę można podłączyć wyłącznie do zasilania jednofazowego o napięciu 230 V. W obwodzie

elektrycznym pralki należy umieścić następujący bezpiecznik: 13 A dla 230 V. Urządzenie nie może być podłączane do sieci za pośrednictwem przedłużaczy ani rozgałęziaczy. Sprawdzić czy wtyczka oraz gniazdko jest uziemione i zgodne z obowiązującymi przepisami.

### Miejsce instalacji

Umieścić urządzenie na płaskim i twardym podłożu w pomieszczeniu z dobrą wentylacją. Urządzenie nie może stykać się ze ścianą ani z meblami.

Aby przesunąć urządzenie, należy:

Ustawić pralkę na kółkach przesuwając

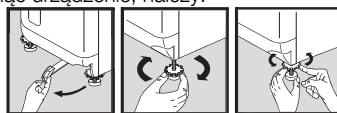

wanie dźwigni znajdującą się u dołu urządzenia z prawej strony w lewo. Gdy urządzenie jest już na właściwym miejscu, przesunąć dźwignię z powrotem na początkową pozycję.

Dokładne wypoziomowanie zapobiega wibracjom, hałasowi i przemieszczaniu się urządzenia w trakcie pracy.

## Ochrona środowiska

### Utylizacja starego urządzenia

Wszystkie materiały oznaczone symbolem nadają się do recyklingu. Należy oddać je do właściwego punktu zbiórki (informacje na temat takich punktów można uzyskać w urzędach gminy), aby umożliwić ich przetworzenie na surowce wtórne. Oddając urządzenie do utylizacji, należy również zadbać o to, aby usunąć wszelkie potencjalne zagrożenia z nim związane: odciąć przewód zasilający tuż przy urządzeniu.

Symbol na produkcie lub na opakowaniu oznacza, że tego produktu nie wolno traktować tak, jak innych odpadów domowych. Należy oddać go do właściwego punktu zbiórki surowców wtórnych zajmującego się recyklingiem sprzętu elektrycznego i elektronicznego. Właściwa utylizacja i złomowanie pomaga w eliminacji niekorzystnego wpływu złomowanych produktów na środowisko naturalne oraz zdrowie człowieka, który inaczej mógłby

być wynikiem nieprawidłowego obchodzenia się z produktem. Aby uzyskać szczegółowe dane dotyczące możliwości recyklingu niniejszego urządzenia, należy skontaktować się z lokalnym urzędem miasta, służbami oczyszczania miasta lub sklepem, w którym produkt został zakupiony.

### Zalecenia ekologiczne

W celu zaoszczędzenia wody i energii elektrycznej, a tym samym przyczynienia się do ochrony środowiska, prosimy o przestrzeganie następujących zaleceń:

- O ile to możliwe, urządzenie należy ładować do pełna unikając małych ilości prania.
- Z programów z praniem wstępnym lub namaczaniem należy korzystać wyłącznie w przypadku bardzo zabrudzonego prania.
- Dopasować dawki detergentów do stopnia twardości wody oraz do wielkości wsadu oraz stopnia zabrudzenia prania.

## PL Warunki gwarancyjne

POLSKA

<http://www.markabolt.hu/>

2) w zależności od modelu

1. Electrolux Poland Sp. z o.o. gwarantuje, że zakupione urządzenie jest wolne od wad fizycznych zobowiązując się jednocześnie – w razie ujawnienia takich wad w okresie gwarancyjnym i w zakresie określonym niniejszym dokumentem – do ich usunięcia w sposób uzależniony od właściwości wady.
  2. Ujawniona wada zostanie usunięta na koszt gwaranta w ciągu 14 dni od daty zgłoszenia uszkodzenia do autoryzowanego punktu serwisowego Electrolux Poland.
  3. W wyjątkowych przypadkach konieczności sprowadzenia części zamiennych od producenta termin naprawy może zostać wydłużony do 30 dni.
  4. Okres gwarancji dla użytkownika wynosi 24 miesiące od daty zakupu.
  5. Sprzęt przeznaczony jest do używania wyłącznie w warunkach indywidualnego gospodarstwa domowego.
  6. Gwarancja nie obejmuje:
    - uszkodzeń powstałych na skutek używania urządzenia niezgodnie z instrukcją obsługi,
    - uszkodzeń mechanicznych, chemicznych lub termicznych,
    - uszkodzeń spowodowanych działaniem siły zewnętrznej np. przepięcia w sieci elektrycznej, wyładowania atmosferycznego,
    - napraw i modyfikacji dokonanych przez firmę lub osoby nie posiadające autoryzacji Electrolux Poland,
    - części z natury łatwo zużywalnych takich jak: żarówki, bezpieczniki, filtry, pokrętła.
  7. Klientowi przysługuje wymiana sprzętu na nowy jeżeli po wykonaniu w okresie gwarancji czterech napraw nadal występują w nim wady. Przez naprawę rozumie się wykonanie czynności o charakterze specjalistycznym właściwym dla usunięcia wady. Pojęcie naprawy nie obejmuje: instalacji, instruktażu, konserwacji sprzętu, poprawy połączeń mechanicznych lub elektrycznych.
  8. Wymiany sprzętu dokonuje autoryzowany punkt serwisowy Electrolux Poland lub jeśli jest to niemożliwe placówka sprzedaży detalicznej, w której sprzęt został zakupiony. Sprzęt zwracany po wymianie musi być kompletny, bez uszkodzeń mechanicznych. Niespełnienie tych warunków może spowodować nie uznanie gwarancji.
  9. Montaż sprzętu wymagającego specjalistycznego podłączenia do sieci gazowej lub elektrycznej może być wykonany wyłącznie przez osoby posiadające odpowiednie uprawnienia pod rygorem utraty gwarancji.
  10. Electrolux Poland nie ponosi żadnej odpowiedzialności za uszkodzenia powstałe na skutek niewłaściwego zainstalowania sprzętu lub napraw wykonanych przez osoby nieupoważnione.
  11. Koszty nieuzasadnionego wezwania serwisu pokrywa klient.
  12. Powyższa gwarancja nie wyłącza, nie ogranicza ani nie zawiesza uprawnień kupującego wynikających z tytułu niezgodności towaru z umową.
  13. Niniejsza gwarancja obowiązuje na terytorium Polski.
  14. Warunkiem dokonania naprawy lub wymiany urządzenia w ramach gwarancji jest przedstawienie dowodu zakupu z wpisaną czytelnie datą sprzedaży, potwierdzoną pieczęcią i podpisem sprzedawcy.
- Uwaga: uszkodzenie lub usunięcie tabliczki znamionowej z urządzenia może spowodować nie uznanie gwarancji.  
 Electrolux Poland Sp. z o.o.  
 ul. Kolejowa 5/7, 01-217 Warszawa  
 e-mail: reklamacje@electrolux.pl, www.electrolux.pl

## Gwarancja Europejska

Niniejsze urządzenie jest objęte gwarancją firmy Electrolux w każdym z krajów wymienionych na końcu niniejszej instrukcji przez okres podany w gwarancji urządzenia lub określony ustawowo. W przypadku przeprowadzki właściciela urządzenia z jednego z poniższych krajów do innego, gwarancja zachowuje swoją ważność z następującymi zastrzeżeniami:

- Gwarancja na urządzenie obowiązuje od dnia zakupu. Datę zakupu należy potwierdzić przez okazanie dokumentu zakupu wydanego przez sprzedawcę urządzenia.
- Okres gwarancji na urządzenie oraz zakres gwarancji (wykonawstwo oraz części) są takie same, jak okres i zakres obowiązujące dla danego mo-

delu lub serii urządzenia w nowym kraju zamieszkania.

- Gwarancja na urządzenie jest wydawana osobście na pierwszego kupującego i nie można jej przekazać na innego użytkownika.
- Urządzenie zostało zainstalowane i jest eksploatowane wyłącznie do celów domowych zgodnie z instrukcjami firmy Electrolux. Użytkowanie do celów zawodowych jest wykluczone.
- Urządzenie zostało zainstalowane zgodnie ze wszystkimi obowiązującymi przepisami nowego kraju zamieszkania.

Postanowienia niniejszej Gwarancji Europejskiej w żaden sposób nie ograniczają nabytych praw ustawowych.

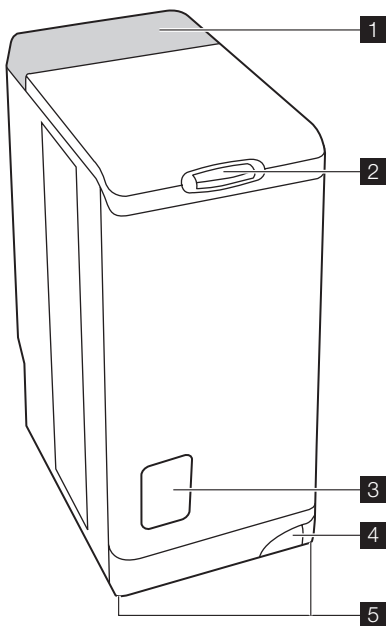

1. Ovládací panel
2. Tlačítko víka
3. Kryt přístupu k filtru
4. Páka pro přesun spotřebiče
5. Nastavitelné vyrovnávací nožičky

### Ovládací panel

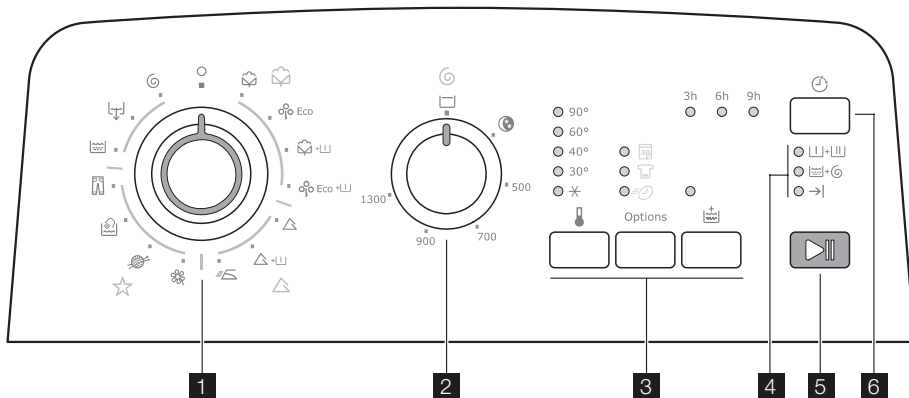

1. Volič programu
2. Volič otáček odstředování
3. Tlačítka a jejich funkce
4. Kontrolky průběhu cyklu
5. Tlačítko "Start/Pauza"
6. Tlačítko "Odložený start"



## Příhrádka dávkovače

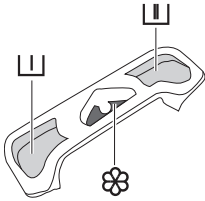

□ Předpírka

□ Praní

⊗ Aviváž (neplňte nad symbol MAX )

## Bezpečnostní informace

Před instalací a používáním tohoto spotřebiče si pozorně přečtěte následující body. Tento návod k použití uložte u spotřebiče.

### Všeobecné bezpečnostní pokyny

- Tento spotřebič neupravujte ani se jej nepokoušejte upravovat. Bylo by to nebezpečné.
- Dbejte na to, aby před spuštěním pracího programu byly z prádla odstraněny všechny mince, zavírací špendlíky, brože, šrouby atd. Pokud by zůstaly v prádle, mohly by pračku vážně poškodit.
- Používejte doporučené množství pracího prostředku.
- Malé kousky prádla (ponožky, opasky atd.) vložte společně do malého plátěného vaku nebo do povlečení na polštář.
- Po používání spotřebiče zavřete vodovodní kohout a odšroubujte přívodní hadici.
- Před čištěním nebo údržbou vždy odpojte spotřebič od elektrické sítě.
- Neperte v pračce prádlo s kosticemi ani nezaobroubené nebo natržené oděvy.

### Instalace

- Spotřebič vybalte nebo požádejte o jeho vybalení hned při jeho dodání. Zkontrolujte, zda není vnější povrch pračky jakkoli poškozen. Veškerá poškození během přepravy nahláste maloobchodnímu prodejci.
- Před instalací spotřebiče odstraňte všechny přepravní šrouby a obaly.
- Připojení k přívodu vody musí být provedeno kvalifikovaným instalatérem.
- Potřebuje-li vaše domácí elektrická instalace úpravu umožňující připojení spotřebiče, využijte služeb kvalifikovaného elektrikáře.
- Dbejte na to, aby napájecí šňůra nebyla po instalaci zachycena pod spotřebičem.
- Je-li spotřebič instalován na podlaže pokryté kobercem, dbejte na to, aby koberec neblokoval větrací otvory umístěné na základně spotřebiče.
- Spotřebič musí být opatřen uzemněnou síťovou zástrčkou, která odpovídá předpisům.

- Před připojením tohoto spotřebiče k elektrické síti si pozorně přečtěte pokyny v kapitole nazvané "Připojení k elektrické síti".
- Výměnu napájecí šňůry smí provést pouze autorizovaný servisní technik.
- Výrobce nemůže být zodpovědný za žádné škody vyplývající z nesprávné instalace.

### Opatření na ochranu před mrazem

Jestliže je spotřebič vystaven teplotám nižším než 0 °C, musí být provedena následující bezpečnostní opatření:

- Zavřete vodovodní kohout a odpojte přívodní hadici.
- Vložte konec této hadice a vypouštěcí hadice do nádrže postavené na podlaže.
- Zvolte program vypouštění a nechejte jej běžet až do konce cyklu.
- Otočením voliče programu do polohy "Stop"  odpojte pračku od elektrické sítě.
- Spotřebič odpojte ze zásuvky.
- Vraťte přívodní a vypouštěcí hadici na místo. Takto se vypustí voda zbyvajcí v hadicích a zabrání se tvorbě ledu, který by poškodil pračku.

Před opětovným zapnutím pračky zajistěte, aby byla instalována v místě, kde teplota neklesne pod bod mrazu.

### Použití

- Váš spotřebič je určen k normálnímu použití v domácnosti. Nepoužívejte jej ke komerčním, průmyslovým, ani žádným jiným účelům.
- Před praním si prohlédněte pokyny na štítku každého kusu prádla.
- Do pračky nedávejte kusy oděvu, ze kterých byly skvrny odstraňovány benzínem, alkoholem, trichlorethylenem apod. Byly-li použity podobné odstraňovače skvrn, počkejte, až se tyto látky odpaří, a teprve pak vložte tyto kusy oděvu do bubny pračky.
- Váš spotřebič byl zkonstruován pro použití dospělými osobami. Zajistěte, aby si s ním nehrály děti a nepoškodily jej

## Jak spustit cyklus praní?

### První použití

-  Zkontrolujte, zda elektrické a vodovodní přípojky vyhovují pokynům k instalaci.
- Z bubnu vyjměte polystyrenovou vložku a všechny další předměty.

- Spusťte první cyklus praní při 90 °C bez jakéhokoliv prádla, ale s pracím prostředkem, aby se vyčistila nádrž na vodu.

## Každodenní používání

### Vložení prádla

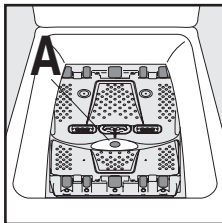

- Otevřete víko pračky.
- Otevřete buben stisknutím zajišťovacího tlačítka A: automaticky se otevrou obě křídla dvířek bubnu.
- Vložte prádlo, zavřete buben a víko pračky.



 **Upozornění** Před zavřením víka pračky zkontrolujte, zda je buben řádně zavřený:

- když jsou obě křídla dvířek zavřená,
- je zajišťovací tlačítko A vysunuté.



### Dávkování pracích prostředků

Nasypte příslušné množství pracího prášku do komory pro praní , a, pokud jste zvolili funkci "předpírka", také do komory pro předpírku . Podle potřeby nalijte do komory označené  avivážní prostředek.



### Volba požadovaného programu

Otočte voličem programu na požadovaný program. Tlačítko "Start/Pauza" bliká zeleně. Otočíte-li v průběhu cyklu voličem programů na jiný program, pračka nebude na tento nově zvolený program reagovat. Tlačítko "Start/Pauza" bliká několik vteřin červeně.

### Volba teploty

Chcete-li prádlo vyprat při jiné teplotě, než je teplota zvolená stiskem tlačítka "Tabulka programů", opakovaným stiskem tlačítka "Teplota"  zvýšte nebo snižte teplotu. Symbol  odpovídá prání za studena.





### Volba otáček odstředování

Otočte voličem otáček odstředování na požadované otáčky. Můžete také zvolit polohu "Bez odstředění", "Zastavení s vodou v bubnu"  nebo "Noční klid plus"  <sup>3)</sup>

Maximální otáčky odstředování jsou:  
 Bavlna + Předpírka : 1300 ot/min (EWTS13120W),  
 1000 ot/min (EWTS10120W), Vlna, Ruční praní,  
 Džíný : 900 ot/min (EWTS13120W), 1000 ot/min

<http://www.markabolt.hu/>

(EWTS10120W), Syntetické, Snadné žehlení : 900 ot/min, Jemné : 700 ot/min.



Pokud jste zvolili funkci "Zastavení s vodou v bubnu"  nebo "Noční klid plus" , je na konci tohoto programu nutné pro ukončení cyklu a vypouštění vody zvolit program "Odstředění"  nebo "Vypouštění" .

### Volba funkcí a možností

Po volbě programu a před stisknutím tlačítka "Start/Pauza" musíte zvolit různé funkce a možnosti (viz "Tabulka programů"). Stiskněte požadovan(á) tlačítko(a): rozsvítí se příslušné kontrolky. Další stisknutím kontrolky zhasnou. Jestliže některá z funkcí není sluchitelná se zvoleným programem, tlačítko "Start/Pauza" bliká červeně.

### Možnosti "Každodenní / Lehký / Krátký"

Prací cyklus je možné zkrátit několikanásobným stisknutím tlačítka "Options". Stupeň praní je také možné zvolit podle stupně zašpinění prádla. Ve výchozím nastavení nesvíí žádná kontrolka.

Každodenní  : mírně zašpiněné prádlo. Lehce  : velmi lehce zašpiněné prádlo. Krátký  : velmi lehce zašpiněné prádlo nebo poloviční náplň prádla.

Nabídka těchto různých stupňů se liší podle zvoleného druhu programu.

### Možnost "Máchání plus"

Pračka přidá během cyklu jedno nebo více máchání. Tato možnost se doporučuje pro osoby s citlivou pokožkou a v oblastech s měkkou vodou.

Dočasně: Stiskněte tlačítko "Máchání plus" .

Tato volba platí pouze pro zvolený program. Stále: Na několik vteřin podržte stisknutá tlačítka "Teplota"  a "Options". Pak je tato možnost trvale aktivní, i když pračku vypnete. Chcete-li ji vypnout, opakujte stejný postup.



### "Odložený start"

Tato funkce umožňuje odložit spuštění pracího programu o 3, 6 nebo 9 hodin stisknutím tlačítka "Odložený start" .

Čas odloženého startu můžete změnit nebo zrušit kdykoli před stisknutím tlačítka "Start/Pauza" dalším stisknutím tlačítka "Odložený start"  (nesvíí

tí-li žádná kontrolka, prací program se spustí okamžitě).

Jestliže jste už stiskli tlačítko " Start/Pauza" a přejete si odložený start změnit nebo zrušit, postupujte takto:

- Pro zrušení odloženého startu a okamžité spuštění cyklu stiskněte tlačítko " Start/Pauza" a pak tlačítko " Odložený start" . Stisknutím tlačítka " Start/Pauza" spustíte cyklus.
- Chcete-li změnit dobu odkladu na časovači, musíte přejít přes polohu "Stop"  a znovu naprogramovat požadovaný cyklus.



Víko pračky je během odloženého startu zablokované. Potřebujete-li je otevřít, musíte nejdříve pračku pozastavit stisknutím tlačítka " Start/Pauza". Po opětovném zavření víka stiskněte tlačítko " Start/Pauza".

### Spuštění programu

Stisknutím tlačítka " Start/Pauza" spustíte cyklus. Příslušná kontrolka se rozsvítí zeleně.

Volič programů zůstává po celý cyklus nehybný. To je normální. Svítí kontrolka odpovídající aktuálnímu cyklu.

 +  : Předpírka + praní

 +  : Máchání + odstředování

→| : Konec cyklu

### Přerušení programu

#### Přidání prádla v průběhu prvních 10 minut

Stiskněte tlačítko " Start/Pauza" : po dobu pozastavení pračky bude příslušná kontrolka zeleně bli-

kat. Otevření víka je možné až za přibližně 2 minuty po zastavení pračky. Chcete-li, aby program pokračoval, znovu stiskněte tlačítko " Start/Pauza".

#### Změna probíhajícího programu

Před provedením změny probíhajícího programu je nutné pozastavit pračku stisknutím tlačítka " Start/Pauza". Jestliže změna není možná, tlačítko " Start/Pauza" bliká několik vteřin červeně. Chcete-li i přesto změnit program, je nutné zrušit právě probíhající program (viz níže).

#### Zrušení programu

Jestliže si přejete zrušit program, otočte voličem programů do polohy "Stop" .

#### Konec programu



Pračka se automaticky zastaví, tlačítko " Start/Pauza" zhasne a rozsvítí se kontrolka "Konec cyklu" →|. Otevření víka je možné až za přibližně 2 minuty po zastavení pračky. Otočte voličem programu do polohy "Stop" . Vyjměte prádlo. Vytáhněte zástrčku ze zásuvky a zavřete kohoutek přívodu vody.

#### Pohotovostní režim

Je-li pračka zapnutá, ale před nebo po průběhu cyklu není po dobu 10 minut zvolen žádný povel, přejde pračka do pohotovostního režimu. Všechny kontrolky zhasnou a tlačítko " Start/Pauza" pomalu bliká.

Chcete-li opustit pohotovostní režim, prostě stiskněte jakékoli tlačítko nebo otočte voličem programu.

## Tabulka programů

Program / Druh prádla	Náplň	Možné funkce
 <b>Bavlna + Předpírka (studená - 90 °)</b> : Bílá nebo barevná, např. normálně zašpiněné pracovní oděvy, ložní povlečení, stolní prádlo, spodní prádlo, ručníky.	5,5 kg	Zastavení s vodou v bubnu, Noční klid plus, Daily, Light, Krátký, Máchání plus, Odložený start
 <b>Eco<sup>1)</sup> (40° - 90°)</b> : Bílá nebo barevná, např. normálně zašpiněné pracovní oděvy, ložní povlečení, stolní prádlo, spodní prádlo, ručníky.	5,5 kg	Zastavení s vodou v bubnu, Noční klid plus, Máchání plus, Odložený start
<b>Bavlna + Předpírka (studená - 90 °)</b>	5,5 kg	Zastavení s vodou v bubnu, Noční klid plus, Daily, Light, Krátký, Máchání plus, Odložený start
<b>Eco + Předpírka (40° - 90°)</b>	5,5 kg	Zastavení s vodou v bubnu, Noční klid plus, Máchání plus, Odložený start
 <b>Syntetické (studená - 60°)</b> : Tkaniny ze syntetických vláken, spodní prádlo, barevné tkaniny, nežehlicí košile, blůzy.	2,5 kg	Zastavení s vodou v bubnu, Noční klid plus, Daily, Light, Krátký, Máchání plus, Odložený start
<b>Syntetické + Předpírka (studená - 60°)</b>	2,5 kg	Zastavení s vodou v bubnu, Noční klid plus, Daily, Light, Krátký, Máchání plus, Odložený start

Program / Druh prádla	Náplň	Možné funkce
<b>Snadné žehlení (studená - 60°)</b> : pro bavlnu a syntetiku. Snižuje zmačkání prádla a usnadňuje žehlení.	1,0 kg	Zastavení s vodou v bubnu, Máchání plus, Odložený start
<b>Jemné (studená - 40°)</b> : Pro všechny jemné tkaniny, např. záclony.	2,5 kg	Zastavení s vodou v bubnu, Noční klid plus, Daily, Light, Krátký, Máchání plus, Odložený start
<b>Vlna (studená - 40°)</b> : Vlna vhodná k praní v pračce s označením "čistá střížní vlna určená pro praní v pračce, nesráží se".	1,0 kg	Zastavení s vodou v bubnu, Noční klid plus, Odložený start
<b>Ruční praní (studená - 40°)</b> : Velmi jemné kusy prádla s visačkou "prát ručně".	1,0 kg	Zastavení s vodou v bubnu, Noční klid plus, Odložený start
<b>Džíny (40°)</b> : Pro praní džínových oděvů. Je zapnuta funkce "Máchání plus".	3,0 kg	Zastavení s vodou v bubnu, Noční klid plus, Odložený start
<b>Máchání</b> : Tímto programem lze vymáchat prádlo prané v ruce.	5,5 kg	Zastavení s vodou v bubnu, Noční klid plus, Máchání plus, Odložený start
<b>Vypouštění</b> : Po zastavení máchání s vodou v bubnu (nebo po nočním cyklu plus) provede cyklus vypouštění.	5,5 kg	
<b>Odštědění</b> : Cyklus odstředování při 500 až 1300/1000 <sup>2)</sup> ot/min po zastavení máchání s vodou v bubnu (nebo po nočním cyklu plus).	5,5 kg	Odložený start

1) Referenční program pro ověřovací test podle normy CEI 456 (program Eco 60 °C): 46 l / 0,93 kWh / 140 min

2) Podle modelu.

## Čištění a údržba

Před čištěním odpojte pračku od sítě.

### Odstranění vodního kamene z pračky

Pro odstranění vodního kamene z pračky použijte vhodný nekorozivní prostředek určený pro pračky. Dodržujte doporučené dávkování a intervaly odstraňování vodního kamene, uvedené na štítku výrobku.

### Vnější povrch

Vnější povrch pračky umývejte teplou vodou s čisticím prostředkem. Nikdy nepoužívejte alkohol, rozpouštědla nebo podobné prostředky.

### Příhrádka dávkovače

Při čištění postupujte následujícím způsobem:

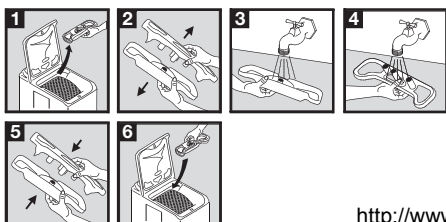

### Vypouštěcí filtr

Pravidelně čistěte filtr, který se nachází v dolní části pračky:

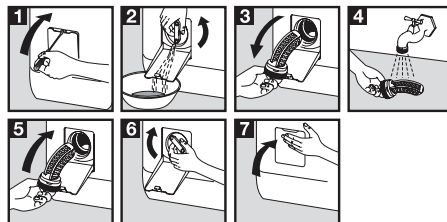

### Filtry přívodu vody

Při čištění postupujte následujícím způsobem:

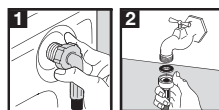

## Problémy při provozu

Tento spotřebič byl před opuštěním výrobního závodu mnohokrát kontrolován. Pokud však přesto

zjistíte chybnou funkci, nejprve se řiďte níže uvedenými radami, a teprve pak zavolejte servis.

Problémy	Příčiny
Pračka se nespouští nebo se neplní vodou:	<ul style="list-style-type: none"> <li>• pračka není správně zapojená do zásuvky, elektrická instalace nefunguje,</li> <li>• víko pračky a dvířka bubnu nejsou správně zavřená,</li> <li>• nebyl správně zvolen příkaz ke spuštění programu,</li> <li>• došlo k výpadku proudu,</li> <li>• byla přerušena dodávka vody,</li> <li>• Vodovodní kohoutek je zavřený,</li> <li>• filtry přívodu vody jsou zanesené,</li> <li>• na hadici přívodu vody se objevil červený pásek.</li> </ul>
Pračka se napouští vodou, ale hned ji vypouští:	<ul style="list-style-type: none"> <li>• vypouštěcí oblouk ve tvaru U je upevněn příliš nízko (viz část Instalace).</li> </ul>
Pračka nemáchá nebo se nevypouští:	<ul style="list-style-type: none"> <li>• vypouštěcí hadice je ucpaná nebo přehnutá,</li> <li>• vypouštěcí filtr je neprůchodný,</li> <li>• zareagoval detektor nevyváženého rozložení prádla: prádlo je v bubnu rozloženo nerovnoměrně,</li> <li>• byl zvolen program "Vypouštění" nebo funkce "Noční klid plus" či "Zastavení máchání s vodou v bubnu",</li> <li>• nevhodná výška vypouštěcího oblouku tvaru U.</li> </ul>
Kolem pračky jste zjistili vodu:	<ul style="list-style-type: none"> <li>• přílišné množství pracího prostředku způsobilo přetečení pěny,</li> <li>• použitý prací prostředek není vhodný pro praní v pračce,</li> <li>• vypouštěcí oblouk tvaru U není správně připevněn,</li> <li>• nebyl vrácen zpět na místo vypouštěcí filtr,</li> <li>• přírodní hadice netěsní.</li> </ul>
Výsledky praní jsou neuspokojivé:	<ul style="list-style-type: none"> <li>• použitý prací prostředek není vhodný pro praní v pračce,</li> <li>• v bubnu je příliš mnoho prádla,</li> <li>• zvolený prací cyklus je nevhodný,</li> <li>• málo pracího prostředku.</li> </ul>
Pračka vibruje, je hlučná:	<ul style="list-style-type: none"> <li>• za spotřebiče nebyl odstraněn všechen obalový materiál (viz část Instalace),</li> <li>• spotřebič není ve vodováze a je nevyvážený,</li> <li>• spotřebič je příliš blízko stěny nebo nábytku,</li> <li>• prádlo je v bubnu rozloženo nerovnoměrně,</li> <li>• příliš malé množství prádla.</li> </ul>
zvolený prací cyklus je příliš dlouhý:	<ul style="list-style-type: none"> <li>• filtry přívodu vody jsou zanesené,</li> <li>• byla přerušena dodávka elektrického proudu nebo vody,</li> <li>• zareagoval detektor přehřívání motoru,</li> <li>• teplota vstupní vody je nižší než obvykle,</li> <li>• zareagoval bezpečnostní systém detekce pěny (příliš pracího prostředku) a pračka začala vypouštět pěnu,</li> <li>• zareagoval detektor nevyváženého rozložení prádla: byla přidána další fáze, aby došlo k rovnoměrnějšímu rozložení prádla v bubnu.</li> </ul>
Pračka se během pracovního cyklu zastavuje:	<ul style="list-style-type: none"> <li>• poruchy dodávky vody nebo elektrického proudu,</li> <li>• bylo zvoleno Zastavení máchání s vodou v bubnu,</li> <li>• dvířka bubnu jsou otevřená.</li> </ul>
Víko nejde na konci cyklu otevřít:	<ul style="list-style-type: none"> <li>• kontrolka "okamžitě otevřít" <sup>1)</sup> nesvítí,</li> <li>• teplota v bubnu je příliš vysoká,</li> <li>• víko se odblokuje 1 až 2 minuty po skončení cyklu <sup>1)</sup>.</li> </ul>

Problémy	Příčiny
Tlačítko "Start/Pauza" <sup>2)</sup> bliká červeně <sup>3)</sup> :	<ul style="list-style-type: none"> <li>víko není správně zavřené.</li> </ul>
Tlačítko "Start/Pauza" <sup>2)</sup> bliká červeně <sup>3)</sup> :	<ul style="list-style-type: none"> <li>vypouštěcí filtr je neprůchodný,</li> <li>vypouštěcí hadice je ucpaná nebo přehnutá,</li> <li>vypouštěcí hadice je upevněna příliš vysoko (viz část "Instalace"),</li> <li>vypouštěcí čerpadlo je zablokované,</li> <li>sifon je zanesený.</li> </ul>
Tlačítko "Start/Pauza" <sup>2)</sup> bliká červeně <sup>3)</sup> :	<ul style="list-style-type: none"> <li>vodovodní kohoutek je zavřený,</li> <li>byla přerušena dodávka vody.</li> </ul>
Při plnění přihrádky dávkovače steče aviváž rov- nou do bubnu:	<ul style="list-style-type: none"> <li>překročili jste značku MAX.</li> </ul>

1) Podle modelu.

2) U některých modelů může znít zvukový signál

3) Po odstranění všech problémů znovu spusťte přerušovaný program stisknutím tlačítka "Start/Pauza".

## Prací prostředky a přídatné látky

Používejte pouze prací prostředky a přídatné látky určené k použití v pračkách. Nedoporučujeme míchání různých druhů pracích prostředků. Může to narušit prádlo. Pro prací prášky nejsou žádná omezení. Tekuté prací prostředky se nesmí použí-

vat, byla-li zvolena předpírka. U cyklů bez předpírky musí být přidávány pomocí dávkovací koule. Prací prostředky v tabletách nebo v dávkách musí být vloženy do oddílu pro prací prostředek v přihrádce dávkovače vaší pračky.

## Technické údaje

ROZMĚRY	Výška Šířka Hloubka	850 mm 400 mm 600 mm
SÍŤOVÉ NAPĚTÍ / KMITOČET CELKOVÝ PŘÍKON		230 V / 50 Hz 2300 W
TLAK VODY	Minimální Maximální	0,05 MPa (0,5 bar) 0,8 MPa (8 bar)
Vodovodní přípojka		Typ 20/27



## Instalace

Před prvním použitím odstraňte všechny ochranné přepravní obaly. Uchovejte si je pro případ potřeby při příští přepravě: Přeprava nezajištěného spotřebiče může poškodit vnitřní součásti a způsobit úniky a poruchy funkce. Spotřebič může být také poškozen nárazem.

### Vybalení

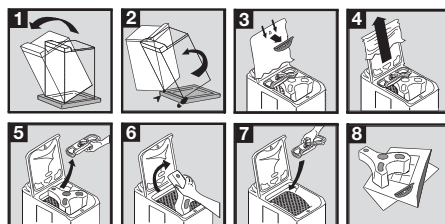

## Rozvázání

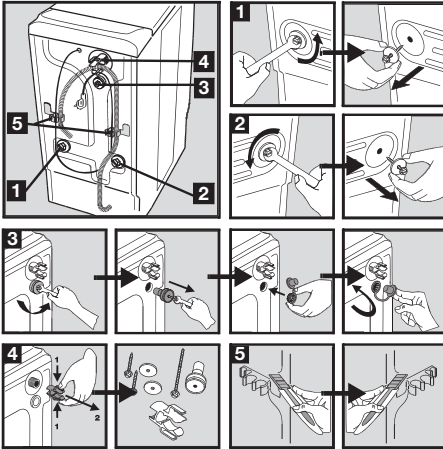

Chcete-li pračku instalovat tak, aby byla vyrovnaná se sousedícím nábytkem, postupujte podle obrázku 5.

## Přívod vody

Dodanou hadici pro přívod vody nainstalujte na zadní stranu pračky následujícím postupem (nepoužívejte znovu starou hadici):

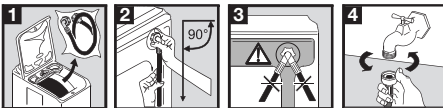



Otevřete kohoutek přívodu vody. Zkontrolujte, zda nedochází k únikům vody. Přívodní hadici nelze prodlužovat. Jestliže je příliš krátká, obraťte se na poprodejní servis.

## Odtok

Přípojka na konci ohebné hadice je vhodná pro připojení na všechny běžné typy sifonu. Přípojku připevňte k sifonu pomocí hadicové svorky dodané s pračkou.<sup>4)</sup>

## Životní prostředí

### Likvidace spotřebiče

 Všechny materiály opatřené symbolem  jsou recyklovatelné. Odveďte je do sběrného dvora (bližší informace zjistíte na místním úřadě), aby mohly být shromážděny a recyklovány. Při likvidaci spotřebiče odstraňte všechny části, které by mohly být nebezpečné pro ostatní: odřízněte napájecí šňůru na dolní části spotřebiče.



Na vypouštěcí hadici nasadte oblouk ve tvaru U. Tuto sestavu umístěte v místě připojení na vypouštěcí potrubí (nebo do výlevky) ve výšce mezi 70 a 100 cm. Zajistěte bezpečnou polohu. Na konci vypouštěcí hadice musí být umožněn přístup vzduchu, aby bylo vyloučeno nebezpečí nasávání kapaliny.

### Upozornění

Vypouštěcí hadice nesmí být nikdy natahována a prodlužována. Jestliže je příliš krátká, obraťte se na technika.

### Připojení k elektrické síti

Tato pračka smí být připojena pouze k jednofázovému napětí 230 V. Zkontrolujte dimenzování pojistky: 13 A pro 230 V. Tento spotřebič nesmí být připojen pomocí prodlužovací šňůry nebo rozbočky. Zkontrolujte, zda je zásuvka uzemněna a zda je uzemnění provedeno podle platných předpisů.

### Umístění

Pračku postavte na rovný a pevný povrch ve větraném místě. Dbejte na to, aby se pračka nedotýkala stěny nebo nábytku.

Chcete-li pračku přemístit, postupujte následujícím způsobem:

Silným zatážením zprava doleva za páku, která se nachází



na základně pračky, ji postavte na její kolečka. Po přemístění pračky na zvolené místo páku opět zatlačte do původní polohy.

Přesné vyvážení pračky vodovahou omezuje vibrace a hluk a zabraňuje posunům pračky při praní.

Symbol  na výrobku nebo jeho obalu udává, že s tímto výrobkem nelze zacházet jako s domovním odpadem. Je nutné jej odvézt do příslušného sběrného místa pro recyklaci elektrického a elektronického zařízení. Zajištěním správné likvidace tohoto výrobku pomůžete zabránit případným negativním dopadům na životní prostředí a lidské zdraví, které by jinak byly způsobeny nevhodnou likvidací výrobku. Podrobnější informace o recyklaci tohoto spotřebiče získáte na místním obecním úřadu,

4) podle modelu



středisku pro likvidaci domovního odpadu nebo v obchodě, kde jste tento spotřebič zakoupili.

### Ochrana životního prostředí



Dodržujte následující doporučení, ušetříte tak vodu i energii a přispějete k ochraně životního prostředí:

- pokud je to možné, využívejte plnou kapacitu pračky a vyhýbejte se částečnému naplnění.
- Programy s předpírkou a namáčením používejte pouze pro silně zašpiněné prádlo.
- Používejte takové množství pracího prostředku, které odpovídá tvrdosti vody, velikosti náplně prádla a stupni jeho znečištění.

## **CZ** Záruka/Zákaznická služba

### ČESKÁ REPUBLIKA

Záruka vyplývající z těchto záručních podmínek je poskytována pouze kupujícímu spotřebiteli (dále také jen "Kupující") a jen na výrobek sloužící k běžnému používání v domácnosti. Prodávající poskytuje Kupujícímu spotřebiteli Záruku v trvání dvaceti čtyř měsíců, a to od data převzetí prodaného výrobku Kupujícím.

Kupující má v rámci Záruky právo na bezplatné, včasné a řádné odstranění vady, popřípadě - není-li to vzhledem k povaze (tzn. příčině i projevu) vady neúměrné - právo na výměnu výrobku. Pokud není takový postup možný, je Kupující oprávněn žádat přiměřenou slevu z ceny výrobku. Právo na výměnu výrobku nebo odstoupení od kupní smlouvy lze uplatnit jen při splnění všech zákonných předpokladů, a to pouze tehdy, nebyl-li výrobek nadměrně opotřeben nebo poškozen. Podmínkou pro uplatnění každého práva ze Záruky přitom je, že:

- výrobek byl instalován a uveden do provozu i vždy provozován v souladu s návodem k obsluze,
- veškeré záruční nebo jiné opravy či úpravy výrobku byly vždy prováděny v Autorizovaném servisním středisku,
- Kupující při reklamaci výrobku předloží platný doklad o koupi.

Právo na odstranění vady výrobku (i všechna případná další práva ze Záruky) je kupující povinen uplatnit v nejbližším Autorizovaném servisním středisku. Zároveň musí Autorizovanému servisnímu středisku umožnit ověření existence reklamované vady, včetně odpovídajícího vyzkoušení (popř. demontáže) výrobku, v provozní době tohoto střediska.

Každé právo ze Záruky je nutno uplatnit v příslušném Autorizovaném servisním středisku bez zbytečného odkladu, nejpozději však do konce záruční doby, jinak zaniká.

Autorizované servisní středisko posoudí oprávněnost reklamace a podle povahy vady výrobku rozhodne o způsobu opravy. Kupující je povinen poskytnout Autorizovanému servisnímu středisku součinnost potřebnou k prokázání

uplatněného práva na odstranění vady, k ověření existence reklamované vady i k záruční opravě výrobku.

Běh záruční doby se staví po dobu od řádného uplatnění práva na odstranění vady do provedení záruční opravy Autorizovaným servisním střediskem, avšak jen při splnění podmínky uvedené v předchozím bodu.

Po provedení záruční opravy je Autorizované servisní středisko povinno vydat Kupujícímu čitelnou kopii Opravního listu. Opravní list slouží k prokázání práv Kupujícího, proto ve vlastním zájmu před podpisem Opravního listu zkontrolujte jeho obsah a kopii Opravního listu pečlivě uschovejte. Jestliže nebude reklamovaná vada zjištěna nebo nejde-li o záruční vadu, za kterou odpovídá Prodávající, či neposkytne-li Kupující Autorizovanému servisnímu středisku shora uvedenou součinnost, je Kupující, povinen nahradit Prodávajícímu i Autorizovanému servisnímu středisku veškeré případné náklady, které jim v souvislosti s tím vzniknou.

Záruka výrobku z těchto záručních podmínek platí pouze na území České republiky. Nevztahuje se na opotřebení nebo poškození výrobku (včetně poškození způsobeného poruchami v elektrické síti, použitím nevhodných náplní, nevhodnými provozními podmínkami aj.), případný nedostatek jakosti nebo užité vlastnosti (který není závadou) ani na výrobek požitý nad rámec běžného používání v domácnosti (např. k podnikatelským účelům aj.). Poskytnutím záruky nejsou dotčena práva Kupujícího, která se ke koupi výrobku váží podle kogentních ustanovení zvláštních právních předpisů.

Prodávající je povinen předat Kupujícímu při prodeji výrobku a na požádání Kupujícího poskytnout mu i kdykoli poté aktuální seznam Autorizovaných servisních středisek v České republice, včetně jejich telefonních čísel.

Jakékoli bližší informace o Záruce a Autorizovaných servisních střediscích poskytnou:

- prodávající,
- ELECTROLUX s.r.o., Electrolux Service, Budějovická 3, 140 21 Praha 4, tel: 261126112
- Bezplatná telefonní INFOLINKA: 800-160016.

## Evropská Záruka

Na tento spotřebič se vztahuje záruka společnosti Electrolux ve všech zemích uvedených v části tohoto návodu během období stanoveného v záruce spotřebiče nebo jinak zákonem. Jestliže



se přestěhujete z jedné uvedené země do jiné z uvedených zemí, záruka na spotřebič bude i nadále platná za následujících podmínek:

- Záruka na spotřebič platí ode dne prvního zakoupení spotřebiče, které je možné doložit předložením platného dokladu o koupi vydaného prodejcem spotřebiče.
- Záruka na spotřebič je platná pro stejné období a na stejný rozsah práce a dílů, jako platí v nové zemi Vašeho pobytu pro tento určitý model řady spotřebičů.
- Záruka na spotřebič je vázaná na osobu původního kupce spotřebiče a není přenosná na další osoby.
- Spotřebič je instalovaný a používán v souladu s pokyny vydanými společností Electrolux a používá se pouze v domácnosti, tzn. spotřebič není využíván ke komerčním účelům.
- Spotřebič je instalovaný v souladu se všemi příslušnými platnými předpisy v nové zemi pobytu.

Ustanovení Evropské záruky nemají vliv na žádná závazná práva, která se na Vás vztahují podle zákona.

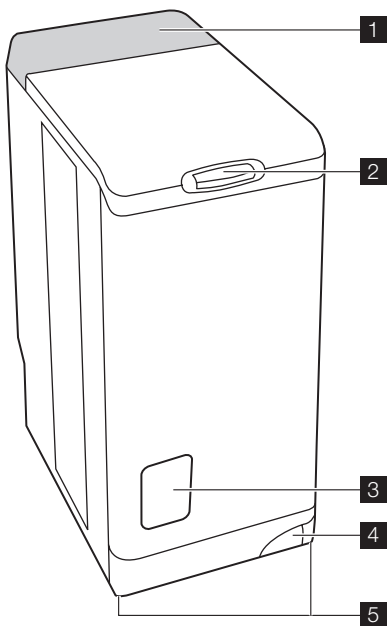

1. A kezelőpanel
2. Fedél gombja
3. Szűrőfedél
4. A készülék mozgására szolgáló kar
5. Szabályozható szintezőlabák

## A kezelőpanel

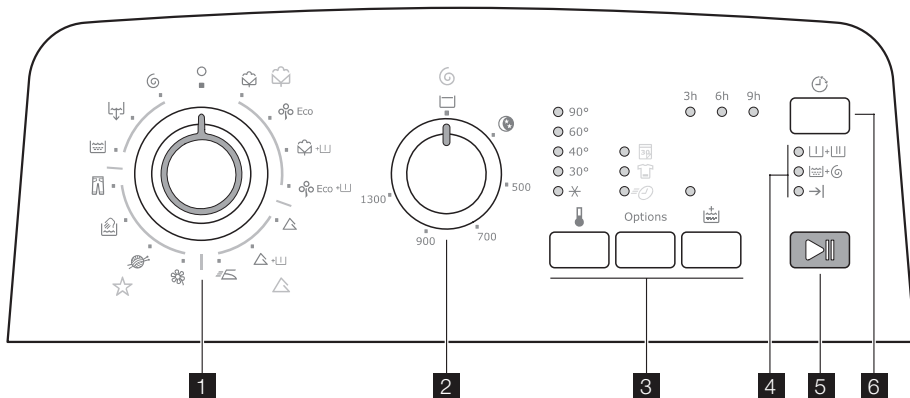

1. Programkapcsoló
2. Centrifugálási sebesség kapcsolója
3. Nyomógombok és funkcióik
4. Ciklusfutás jelzőfényei
5. "Start/Szünet" gomb
6. "Késleltetett indítás" gomb

## Adagolódoboz

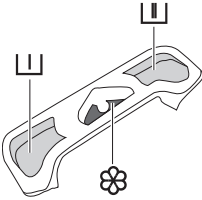

⊥ Előmosás

⊥ Mosás

⊗ Öblítőszer (ne töltse a MAX jel **M** fölé)

## Biztonsági információk

Kérjük, a készülék üzembe helyezése és használata előtt figyelmesen olvassa el ezeket a pontokat. Ezt e használati utasítást tartsa a készülék közelében.

### Általános biztonság

- Ne módosítsa, illetve ne próbálja meg módosítani a készüléket. Ez veszélyes lehet az Ön számára.
- A mosási program elindítása előtt győződjön meg arról, hogy minden pénzérmét, biztosítótűt, brosst, csavart stb. eltávolított. Ha benne hagyja a mosnivalóban, azok súlyosan károsíthatják a készüléket.
- Az ajánlott mosószermennyiséget használja.
- A kisméretű ruhadarabokat (zoknik, övek stb.) tegye egy kis vászonzsákba vagy párnahuzatba.
- Használat után válassza le a készüléket a hálózatról, és zárja el a vízcsapot.
- Tisztítás vagy karbantartás előtt mindig válassza le a készüléket az elektromos hálózatról.
- Ne mosson a készülékben olyan ruhadarabokat, amelyek bordázatot, befejezetlen vagy szakadt anyagot tartalmaznak.

### Üzembe helyezés

- A leszállítás után azonnal csomagolja ki a készüléket, vagy kérjen meg valakit, hogy csomagolja ki. Ellenőrizze, hogy nem sérült-e meg a készülék külseje bármilyen módon. Minden szállítási sérülésről tájékoztassa a kereskedőt.
- A készülék üzembe helyezése előtt távolítsa el minden szállítási rögzítőcsavart és csomagolóanyagot.
- A készülék vízvezetékre való csatlakoztatásához szükséges munkákat kizárólag megfelelő képzéssel rendelkező vízvezeték-szerelő végezheti el.
- Ha készülék csatlakoztatásához a háztartás elektromos rendszerét alkalmassá kell tenni, ezt a munkát szakképzett villanyszerelőnek kell elvégeznie.
- Ügyeljen arra, hogy az üzembe helyezés után a hálózati tápkábel ne szoruljon be a készülék alá.
- Ha a gépet padlószőnyegen helyezi üzembe, győződjön meg róla, hogy a szőnyeg nem zúgja

el a készülék alapzatán található szellőzőnyílások egyikét sem.

- A készüléket az előírásoknak megfelelő, földelt hálózati csatlakozódugasszal kell felszerelni.
- Mielőtt a készüléket az elektromos hálózatra csatlakoztatja, figyelmesen olvassa el az "Elektromos csatlakoztatás" c. fejezetben található utasításokat.
- A hálózati tápkábel cseréjét kizárólag erre felhatalmazott szervizműnökök végezhetik el.
- A gyártó nem vállal semmilyen felelősséget a helytelen üzembe helyezésből fakadó esetleges károkért.

### Fagyás elleni óvintézkedések

Ha a készülék 0°C alatti hőmérsékletnek van kitéve, a következő óvintézkedéseket meg kell tenni:

- Zárja el a csapot, és válassza le a befolyócsövet.
- Helyezze a befolyócső és a kifolyócső végét a padlózatra elhelyezett edénybe.
- Válassza ki az Ürités programot, és hagyja futni a ciklus végéig.
- Válassza le a készüléket az áramforrásról a programkapcsolót "Stop" **O** állásba forgatva.
- Húzza ki a készülék hálózati dugaszát.
- Helyezze vissza a befolyócsövet és a kifolyócsövet.

Így a csövekben maradt víz kifolyik, ezzel elkerülhető a jégképződés, ami a készülék károsodásához vezetne.

Mielőtt ismét bekapcsolná a készüléket, gondoskodjon arról, hogy olyan területen helyezze üzembe, ahol a hőmérséklet nem esik fagypontra alá.

### Használat

- A készüléket normál háztartási használatra tervezték. Ne használja a készüléket kereskedelmi vagy ipari célokra, illetve semmilyen más célra.
- Mosás előtt nézze meg minden ruhadarabon a kezelési címke utasításait.
- Ne tegyen olyan darabokat a mosógépbe, amelyen benzín, alkohol vagy triklóretilén stb. használatával feltöltésvoltást végeztek. Ilyen feltöltésvoltók használata esetén várjon, amíg a termék elpárolog, mielőtt ezeket a ruhadarabokat a dobba tenné.

- A készüléket felnőttek használatra tervezték. Ügyeljen arra, hogy gyerekek ne állítsák, illetve ne játsszanak a készülékkel.

## Egy mosási ciklus lefuttatása

### Az első használat

- Győződjön meg arról, hogy az elektromos és vízcsatlakozások megfelelnek az üzembe helyezési útmutatásoknak.
- Távolítsa el a polisztirol betétet és minden más elemet a dobból.

## Napi használat

### A mosnivaló betöltése

- Nyissa fel a készülék fedelét.
- Az A kioldógomb megnyomásával nyissa ki a dobot: A két ajtószárny automatikusan kinyílik.
- Töltse be a mosnivalót, zárja be a dobot és a mosógép fedelét.

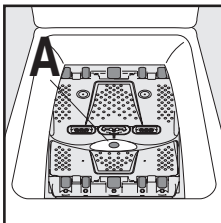

**⚠ Vigyázat** Mielőtt lezárná a mosógép fedelét, győződjön meg arról, hogy a dob jó be van zárva.

- Amikor a két ajtószárny le van zárva,
- az A kioldógomb kiugrik.

### A mosószerek adagolása

Öntse a mosópormennyiséget a mosási rekeszbe [1] és az előmosási rekeszbe [2], ha kiválasztotta az "előmosás" opciót. Töltse az öblítőszeret a [3] rekeszbe, ha szükséges.

### A kívánt program kiválasztása

Fordítsa a programkapcsolót a kívánt programra. A "Start/Szünet" gomb zölden villog.

Ha Ön akkor forgatja el a programkapcsolót egy másik programra, amikor egy ciklus folyamatban van, a készülék figyelmen kívül hagyja az újonnan kiválasztott programot. A "Start/Szünet" gomb pirosan villog néhány másodpercig.

### A hőmérséklet beállítása

Ha a készülék által választott értéktől eltérő hőmérsékleten kívánja kimosni a mosnivalót, a hőmérséklet növeléséhez vagy csökkentéséhez többször nyomja meg a "Hőmérséklet" [4] gombot (lásd "Programtáblázat"). A [5] jel hideg mosást jelent.

- Futtasson le egy kezdeti mosási ciklust 90°C-on, ruhanemű nélkül, de mosószerezrel, hogy megtisztítsa a víztartályt.

### A centrifugálási sebesség kiválasztása

Forgassa a centrifugálási sebesség kapcsolóját a kívánt sebességre. Választhatók ezek az opciók is: "Centrifugálás nélkül", "Öblítóstop" [6] vagy "Éjszakai program" [7] 5)

A maximális centrifugálási sebességek:

Pamut : 1300 fordulat/perc (EWTS13120W), 1000 fordulat/perc (EWTS10120W), Len, Kézi mosás, Farmer : 900 fordulat/perc (EWTS13120W), 1000 fordulat/perc (EWTS10120W), Műszálás, Vasalás-könnyítés: 900 fordulat/perc, Kímélő : 700 fordulat/perc.

A program végén, ha az "Öblítóstop" [6] vagy a "Éjszakai program" [7] opciót választotta, ki kell választania egy "Centrifugálás" [8] vagy "Vízleeresztés" [9] programot a ciklus befejezéséhez és a víz kiürítéséhez.

### Opciók kiválasztása

A Különböző opciókat a program kiválasztása után és a "Start/Szünet" gomb megnyomása előtt kell kiválasztani (lásd "Programtáblázat"). Nyomja meg a kívánt gombo(ka)t: a megfelelő jelzőfények felgyulladnak. Ha ismét megnyomja, a jelzőfény kialszik. Ha az opciók egyike nem egyeztethető össze a kiválasztott programmal, a "Start/Szünet" gomb pirosan villog.

### "Napi/Enyhe/Rövid" opciók

Az "Options" gomb ismételt megnyomásával a mosási ciklus időtartama csökkenthető. A szint annak megfelelően is kiválasztható, hogy mennyire szennyezett a ruhanemű. Alapértelmezés szerint egyik jelzőfény sem világít.

Napi [10]: enyhén szennyezett ruhanemű, Enyhe [11]: nagyon enyhén szennyezett ruhanemű, Rövid [12]: nagyon enyhén szennyezett ruhanemű vagy féltőtlet

A kiválasztott programtól függ, hogy a felsorolt kategóriák melyike jelenik meg.



### "Öblítés plusz" opció

A mosógép egy vagy több további öblítést végez a mosási ciklus alatt. Ez az opció az érzékeny bőrű egyéneknek és olyan helyeken ajánlott, ahol a víz nagyon lágy.



Ideiglenesen: Nyomja meg a "Öblítés plusz"  gombot. Az opció csak a kiválasztott programnál aktív.

Allandó: Tartsa lenyomva az "Hőmérséklet"  és "Options" gombot néhány másodpercig. Az opció bekapcsolva marad még akkor is, ha közben feszültségmentesíti a mosógépet. Ha ki akarja kapcsolni, a bekapcsoláshoz hasonlóan kell eljárnia.

### "Késleltetett indítás"

Ez az opció lehetővé teszi, hogy a "Késleltetett indítás" gomb  megnyomása révén a mosási program indítását 3, 6 vagy 9 órával késleltesse. A késleltetési időtartamot bármikor módosíthatja vagy törölheti a "Start/Szünet" gomb megnyomása előtt, ha megnyomja ismét a "Késleltetett indítás" gombot  (amikor az összes jelzőfény kialszik, a mosási program azonnal elindul).

Ha már megnyomta a "Start/Szünet" gombot, de szeretné módosítani vagy törölni a késleltetett indítást, az alábbiak szerint járjon el:

- A késleltetett indítás törléséhez és a ciklus azonnali elindításához nyomja meg a "Start/Szünet", majd pedig a "Késleltetett indítás"  gombot. Nyomja meg a "Start/Szünet" gombot a ciklus elindításához.
- A késleltetési időszak módosításához "Stop" állásba  kell lépnie, majd újra kell programoznia a ciklust.

A fedél a késleltetett indítás időtartama alatt zárva van. Ha ki kell nyitnia a fedelet, először szünet helyzetbe kell állítania a készüléket a "Start/Szünet" gomb megnyomásával. A fedél lecsukása után ismét nyomja meg a "Start/Szünet" gombot.

### A program kezdete

A program elindításához nyomja meg a "Start/Szünet" gombot. A megfelelő jelzőfény zölden világít.

Normális jelenség, ha a programválasztó a ciklus alatt nem mozdul el. Az aktuális ciklusnak megfelelő jelzőfény világít.

 +  : Előmosás + Mosás

 +  : Öblítések + Centrifugálás

→| : Ciklus vége

### Program megszakítása

#### Mosnivaló hozzáadása az első 10 perc alatt

Nyomja meg a "Start/Szünet" gombot: a megfelelő jelzőfény zölden világít, miközben a készülék szünet helyzetben van. A fedelet csak kb. két perccel azután lehet kinyitni, hogy a mosógép leállt. A program folytatásához nyomja meg ismét a "Start/Szünet" gombot.

#### A folyamatban lévő program módosítása

Mielőtt bármilyen változtatást végrehajtana az aktuális programon, a "Start/Szünet" gomb megnyomásával szünetre kell állítani a mosógépet. Ha a módosítás nem lehetséges, a "Start/Szünet" gomb pirosan villog néhány másodpercig. Ha mégis úgy dönt, hogy módosítja a programot, törölnie kell az aktuális programot (lásd lentebb).

#### Program törlése

Ha törölni kívánja a programot, forgassa a programkapcsolót a "Stop"  állásba.

#### A program vége



A mosógép automatikusan leáll, a "Start/Szünet" gomb kiugrik, és a "Ciklus vége" →| jelzőfény felgyullad. A fedelet csak kb. két perccel azután lehet kinyitni, hogy a mosógép leállt. Forgassa a programkapcsolót "Stop"  állásba. Szedje ki a ruhát. Válassza le a készüléket, és zárja el a vízcsapot.

#### Készenléti mód

Ha a készülék be van kapcsolva, de semmilyen parancsot nem választanak ki 10 perccel egy ciklus előtt vagy után, a készülék készenléti módba lép. Az összes jelzőfény kialszik, és "Start/Szünet" gomb lassan villog.

A készenléti módból való kilépéshez csak nyomjon meg egy gombot, vagy forgassa el a programkapcsolót.

## Programtáblázat

Program / Mosnivaló típusa	Töltet	Lehetséges opciók
 <b>Pamut (hideg - 90°):</b> Fehér vagy színes, például normál mértékben szennyezett munkaruha, ágynemű, terítő, alsónemű, törölközők.	5,5 kg	Öblítóstop, Éjszakai program, Daily, Light, Rövid, Öblítés plusz, Késleltetett indítás
 <b>Öko<sup>1</sup> (40° - 90°):</b> Fehér vagy színes, például normál mértékben szennyezett munkaruha, ágynemű, terítő, alsónemű, törölközők.	5,5 kg	Öblítóstop, Éjszakai program, Öblítés plusz, Késleltetett indítás

Program / Mosnivaló típusa	Töltet	Lehetséges opciók
<b>Pamut + Előmosás (hideg - 90°)</b>	5,5 kg	Öblítóstop, Éjszakai program, Daily, Light, Rövid, Öblítés plusz, Késleltetett indítás
<b>Öko + Előmosás (40° - 90°)</b>	5,5 kg	Öblítóstop, Éjszakai program, Öblítés plusz, Késleltetett indítás
 <b>Műszálás (hideg - 60°):</b> Műszálás szövetek, alsónemű, színes ruhadarabok, nem vasalható ingek, blúzok.	2,5 kg	Öblítóstop, Éjszakai program, Daily, Light, Rövid, Öblítés plusz, Késleltetett indítás
<b>Műszálás + Előmosás (hideg - 60°)</b>	2,5 kg	Öblítóstop, Éjszakai program, Daily, Light, Rövid, Öblítés plusz, Késleltetett indítás
 <b>Vasaláskönnyítés (hideg - 60°):</b> Pamut-hoz és műszálhoz. Csökkenti a gyűrődést és könnyebbé teszi a vasalást.	1,0 kg	Öblítóstop, Öblítés plusz, Késleltetett indítás
 <b>Kímélő (hideg - 40°):</b> Mindenféle kényes anyaghoz, például függönyökhöz.	2,5 kg	Öblítóstop, Éjszakai program, Daily, Light, Rövid, Öblítés plusz, Késleltetett indítás
 <b>Len (hideg - 40°):</b> Gépben mosható gyapjú ruhaneműkhöz, amelyek címkéjén ez áll: "Tiszta új gyapjú, gépben mosható, nem megy össze".	1,0 kg	Öblítóstop, Éjszakai program, Késleltetett indítás
 <b>Kézi mosás (hideg - 40°):</b> A "kézzel mosható" címkével ellátott, nagyon kényes darabokhoz.	1,0 kg	Öblítóstop, Éjszakai program, Késleltetett indítás
 <b>Farmer (40°):</b> Pamutvászon ruhák mosásához. Az Öblítés plusz opció aktiválva van.	3,0 kg	Öblítóstop, Éjszakai program, Késleltetett indítás
 <b>Öblítés:</b> Ez a program kézzel mosott ruhadarabok öblítéséhez használható.	5,5 kg	Öblítóstop, Éjszakai program, Öblítés plusz, Késleltetett indítás
 <b>Vízleeresztés:</b> Egy üres ciklust futtat le Öblítóstop (vagy Halk ciklus plusz) után.	5,5 kg	
 <b>Centrifugálás:</b> Centrifugálási ciklus 500 és 1300/1000 fordulat/perc közötti sebességgel <sup>2)</sup> fordulat/perc Öblítóstop (vagy Halk ciklus plusz) után.	5,5 kg	Késleltetett indítás

1) Referenciaprogram a CEI 456 szabvány teljesítésének teszteléséhez (Öko 60° program): 46 l / 0,93 kWh / 140 perc

2) A modellről függően

## Ápolás és tisztítás

Húzza ki a készülék hálózati dugaszát a tisztítás előtt.

### A készülék vízkömentesítése

A készüléket vízkömentesítéséhez használjon mosógépekhez készült, megfelelő, nem korrozív terméket. Olvassa el a termék címkéjét, hogy mekkora az ajánlott mennyiség, és milyen gyakran kell a vízkömentesítést elvégezni.

### A készülék külseje

A készülék külsejének megtisztításához használjon meleg szappanos vizet. Soha ne használjon alkoholt, oldószereket vagy hasonló termékeket

### Adagolódoboz

Tisztításához az alábbiak szerint járjon el:

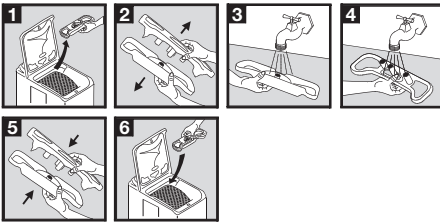

### Lefolyócsó szűrő

Rendszeresen tisztítsa meg a készülék alapzatán található szűrőt:

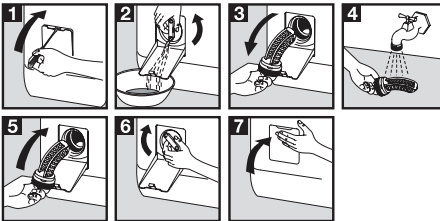

### Befolyócsó szűrői

Tisztításához az alábbiak szerint járjon el:

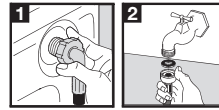

## Működési problémák

Számos ellenőrzést végeztek el a készüléken, mielőtt az elhagyta volna a gyárat. Azonban amennyiben rendellenességet észlelne, kérjük, olvassa

át az alábbi részeket, mielőtt a vevőszolgálatot hívná.

Probléma	Okok
A mosógép nem indul el, vagy nem tölt be vizet:	<ul style="list-style-type: none"> <li>• a hálózati dugasz nincs megfelelően csatlakoztatva, az elektromos csatlakozás nem működik megfelelően,</li> <li>• a készülék fedele és a dob ajtószárnyai nincsenek jól bezárva,</li> <li>• a programindító parancs nincs megfelelően kiválasztva,</li> <li>• áramszünet van,</li> <li>• a vízellátás szünetel,</li> <li>• a vízcsap el van zárva,</li> <li>• a vízbevezető szűrők szennyezettek,</li> <li>• egy piros fül jelenik meg a befolyócsóvön.</li> </ul>
A készülék vizet vesz fel, de rögtön ki is üríti:	<ul style="list-style-type: none"> <li>• a kifolyócsó U-darabja túl alacsonyra van rögzítve (lásd az üzembe helyezésről szóló szakaszt).</li> </ul>
A mosógép nem öblít, vagy nem üríti ki a vizet:	<ul style="list-style-type: none"> <li>• a kifolyócsó eldugult vagy megtört,</li> <li>• eldugult a kifolyó szűrője,</li> <li>• az egyensúlyvesztés érzékelője bekapcsolt: a mosnivaló egyenetlenül oszlik el a dobban,</li> <li>• az "Ürítés" program, illetve a "Halk ciklus plus" vagy az "Öblítőstop" opció ki van választva,</li> <li>• a kifolyócsó U-darabjának magassága nem megfelelő.</li> </ul>
Víz van a mosógép körül:	<ul style="list-style-type: none"> <li>• a túl sok mosószer túlszordulós habképződést okozott,</li> <li>• a mosószer nem alkalmas gép mosáshoz,</li> <li>• a kifolyócsó U-darabja nincs megfelelően csatlakoztatva,</li> <li>• a kifolyó szűrőt nem tették vissza a helyére,</li> <li>• szivárog a befolyócsó.</li> </ul>

Probléma	Okok
A mosás eredménye nem kielégítő:	<ul style="list-style-type: none"> <li>• a mosószer nem alkalmas gép mosáshoz,</li> <li>• túl sok mosnivaló van a dobban,</li> <li>• a mosási ciklus nem megfelelő,</li> <li>• nincs elegendő mosószer.</li> </ul>
A készülék vibrál és zajos:	<ul style="list-style-type: none"> <li>• nem távolított el minden csomagolóanyagot a készülékből (lásd az üzembe helyezésről szóló szakaszt),</li> <li>• a készülék nincs szintezve és nincs egyensúlyban,</li> <li>• a készülék túl közel van a falhoz vagy bútorhoz,</li> <li>• a mosnivaló egyenetlenül oszlik el a dobban,</li> <li>• a töltet túl kicsi.</li> </ul>
Túl hosszú a mosási ciklus:	<ul style="list-style-type: none"> <li>• a vízbevezető szűrők szennyezettek,</li> <li>• az áram- vagy a vízellátás szünetel,</li> <li>• a motor túlhevülési érzékelője bekapcsolt,</li> <li>• a befolyó víz hőmérséklete alacsonyabb a szokásosnál,</li> <li>• a habérzékelő biztonsági rendszer bekapcsolt (túl sok mosószer), a mosógép pedig megkezdte a hab kiürítését,</li> <li>• az egyensúlyvesztés érzékelője bekapcsolt: egy extra fázis került hozzáadásra, hogy a mosnivaló egyenetlenebben kerüljön eloszlásra a dobba.</li> </ul>
A mosógép leáll egy mosási ciklus alatt:	<ul style="list-style-type: none"> <li>• a víz- vagy az áramellátás szünetel,</li> <li>• az Öblítőstop opciót kiválasztották,</li> <li>• a dob ajtószármái nyitva vannak.</li> </ul>
A fedél nem nyitható a ciklus végén:	<ul style="list-style-type: none"> <li>• az "azonnali nyitás" <sup>1)</sup> jelzőfény nem világít,</li> <li>• a dobban a hőmérséklet túl magas,</li> <li>• a fedél a ciklus befejeződése után 1-2 perccel old ki <sup>1)</sup>.</li> </ul>
A "Start/Szünet" gomb <sup>2)</sup> pirosan villog <sup>3)</sup> :	<ul style="list-style-type: none"> <li>• a fedél nincs jól lezárva.</li> </ul>
A "Start/Szünet" gomb <sup>2)</sup> pirosan villog <sup>3)</sup> :	<ul style="list-style-type: none"> <li>• eldugult a kifolyó szűrője,</li> <li>• a kifolyócső eldugult vagy megtört,</li> <li>• a kifolyócső túl magasra van rögzítve (lásd az "Üzembe helyezés" c. szakaszt),</li> <li>• az ürítőszivattyú elzáródott,</li> <li>• a vezetékek elzáródtak.</li> </ul>
A "Start/Szünet" gomb <sup>2)</sup> pirosan villog <sup>3)</sup> :	<ul style="list-style-type: none"> <li>• a vízcsap el van zárva,</li> <li>• a vízellátás szünetel.</li> </ul>
Az öblítőszer közvetlenül a dobba folyik az adagolódoboz feltöltésekor:	<ul style="list-style-type: none"> <li>• túllépte a MAX jelzést.</li> </ul>

1) A modelltől függően

2) Bizonyos modelleken hangjelzés hallható

3) Bármilyen probléma megoldása után a megszakított program újraindításához nyomja meg a "Start/Szünet" gombot.

## Mosószeresek és adalékok

Kizárólag mosógépben való használatra szolgáló mosószeret és adalékanyagot használjon. Nem ajánljuk különféle típusú mosószeres keverését. Ez foltot hagyhat a ruhaneműn. Nincsenek korlátozások a mosóporok használata tekintetében. A folyékony mosószeresek nem használhatók, amikor az

előmosás ki van választva. Előmosás nélküli ciklusok esetén ezeket adagolólabdák alkalmazásával kell hozzáadni. A mosószer-tablettákat vagy dózisoskat a készülék adagolódobozának mosószerrekeszébe kell helyezni.



## Műszaki jellemzők

MÉRETEK	Magasság Szélesség Mélység	850 mm 400 mm 600 mm
TÁPFESZÜLTÉS/FREKVENCIA ÁRAMFELVÉTEL		230 V/50 Hz 2300 W
VÍZNYOMÁS	Minimum Maximum	0,05 MPa (0,5 bar) 0,8 MPa (8 bar)
Csatlakoztatás a vízhálózatra		20/27 típus



## Üzembe helyezés

Az első alkalommal való használat előtt távolítsa el minden szállítási védőcsomagolást. Tartsa meg a doboz a jövőbeni szállításhoz: A nem rögzített készülék szállítása a belső részekeségek megsérüléséhez vezethet, szivárgásokat és meghibásodásokat okozhat. A készülék fizikai kontaktus révén is megsérülhet.

### Kicsomagolás

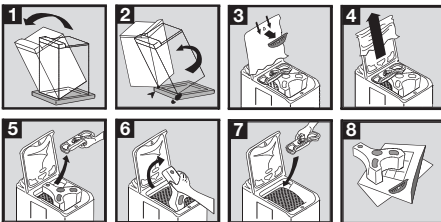

### Kibontás

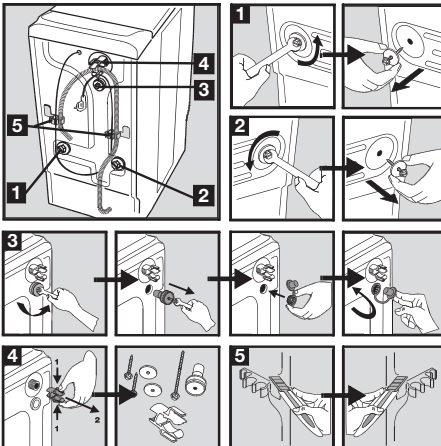

A mosógépnek a környező bútorokkal azonos szinten való üzembe helyezéséhez az 5. ábrán látható módon járjon el.

### Vizellátás

Szerelje fel a mellékelt befolyócsövet a mosógép hátuljára a következőképpen eljárva (Ne használja a régi csövet):

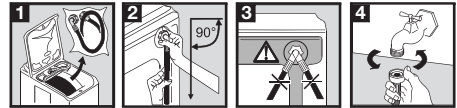

Nyissa ki a vízcsapot. Ellenőrizze, nincs-e szivárgás. A befolyócsövet nem szabad meghosszabbítani. Ha túl rövid, kérjük, vegye fel a kapcsolatot a vevőszolgáltatóval.

### Vízleeresztés

A rugalmas tömlő végén található csatlakozó minden általánosan alkalmazott lefolyóvezetékhez csatlakoztatható. Csatlakoztassa a csatlakozót a lefolyóvezetékhez a készülékhez mellékelt tömlőszorítóval <sup>6)</sup>



Szerelje fel az U-darabot a kifolyócsőre. Tegyen mindent a leeresztési pontra (vagy egy kádba) 70 és 100 cm közötti magasságban. Ügyeljen arra, hogy biztonságosan legyen rögzítve. A szivmoya-hatás kockázatának elkerülése érdekében a levegőnek be kell tudni lépnie a cső végén.

### ⚠ Vigyázat

A kifolyócsövön soha nem lehetnek törések. Ha túl rövid, vegye fel a kapcsolatot egy szerelővel.

6) a modelltől függően

## Elektromos csatlakoztatás

A mosógépet kizárólag 230 V-os egyfázisú hálózathoz szabad csatlakoztatni. Ellenőrizze a biztosítékot: 13 A 230 V esetén. A készüléket tilos hosszabbítóhoz vagy elosztóhoz csatlakoztatni. Ügyeljen arra, hogy a dugasz földelve van, és hogy megfelel az érvényben lévő előírásoknak.

## Ehelyezés

A készüléket sima és kemény felületen, szellőzőt helyiségben kell elhelyezni. Gondoskodjon arról, hogy a készülék ne érjen hozzá a falhoz vagy a többi berendezéshez.

A készülék mozgatásához a következők szerint járjon el:

Helyezze a készüléket a görgőre oly módon, hogy a készülék

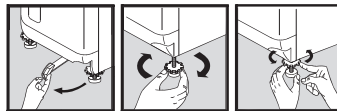



alapzatán található kart erősen jobbról balra húzza. Amint a készülék a kívánt pozícióban van, nyomja a kart vissza az eredeti helyzetébe.

A pontos vízszintbe állítás megelőzi a vibrációt, a zajt és a készülék elmozdulását az üzemelés alatt.

## Környezet

### A készülék hulladékba helyezése

 A  jelzéssel ellátott valamennyi anyag újrahasznosítható. Ezeket gyűjtésre és újrahasznosításra adja le a megfelelő hulladékgyűjtő telephelyeken (érdeklődjön a helyi önkormányzatnál). A készülék hulladékba helyezésekor távolítsa el minden olyan alkatrészt, amely másokra veszélyes lehet: vágja el a hálózati tápkábelt a készülék alapzatánál.

A terméken vagy a csomagoláson található  szimbólum azt jelzi, hogy a termék nem kezelhető háztartási hulladékként. Ehelyett le kell adni az elektromos és elektronikus berendezések megfelelő újrahasznosítási gyűjtőtelepén. Annak biztosításával, hogy a termék hulladékként történő elhelyezése megfelelően történik, Ön segíthet megelőzni a környezetre és az emberi egészségre gyakorolt potenciális negatív hatást, amit a termék

nem megfelelő hulladékként történő kezelése idézhet elő. A termék újrahasznosítására vonatkozó részletesebb információt a helyi önkormányzatnál, a háztartási hulladékkehelyezési szolgálatnál vagy abban a boltban kaphat, ahol a terméket vásárolta.

### Környezetvédelem

 Ha takarékoskodni szeretne a vízzel, energiával, és hozzá szeretne járulni a környezet védelméhez, az alábbiakat javasoljuk:

- Amikor csak lehetséges, használja a készüléket teljes kapacitással, és kerülje a részölteteket.
- Csak az erősen szennyezett darabokhoz használja az előmosás vagy az áztatás programokat.
- A vízkeménységnek, a töltet méretének és a mosnivaló szennyezettségének figyelembe vételével megfelelő mennyiségű mosószerrel használjon.

## Európai Jótállás

A jelen készülékre az Electrolux a jelen kézikönyv hátlapján felsorolt országok mindegyikében a készülék garancialevelében vagy egyébként a törvényben megszabott időtartamra vállal jótállást.

Amennyiben a vásárló az alábbiakban felsorolt országok közül valamelyik másik országba települ át, az alábbi követelmények teljesítése esetén a készülékre vonatkozó jótállás szintén áttelepíthető: -

- A készülékre vállalt jótállás a készülék eredeti vásárlásának napjával kezdődik, melyet a vásárló a készülék eladója által kiadott érvényes, vásárlást igazoló okmány bemutatásával tud igazolni.
- A készülékre vállalt jótállás ugyanolyan időtartamra érvényes és ugyanolyan mértékben terjed ki a munkadíjra és alkatrészekre, mint a vásárló új lakóhelye szerinti országban az adott modellre vagy termékféleségre érvényben lévő jótállás.
- A készülékre vállalt jótállás a termékhez kötődik, a jótállási jog másik felhasználóra átruházható.
- A készülék üzembe helyezése és használata az Electrolux által kiadott utasításoknak <http://www.markabolt.hu/>

en történt, és kizárólag háztartásban használták, kereskedelmi célokra nem.

- A készüléket az új lakóhely szerinti országban hatályos összes vonatkozó előírásnak megfelelően helyezték üzembe.

A jelen Európai Jótállás rendelkezései a törvény által biztosított vásárlói jogokat nem érintik.

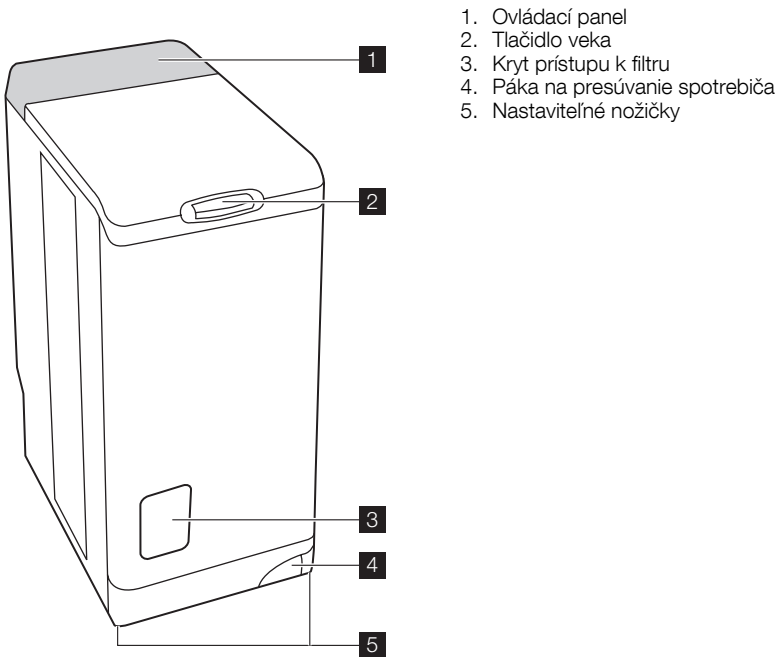

## Ovládací panel

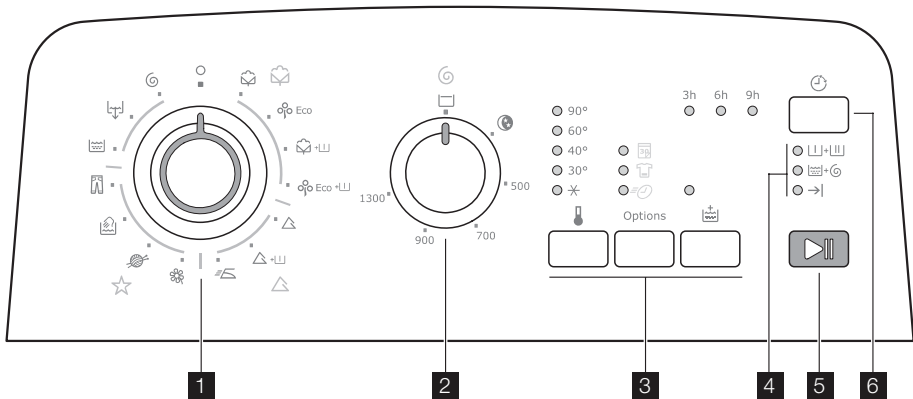

1. Volič programu
2. Volič otáčok odstredovania
3. Tlačidlá a ich funkcie
4. Kontrolky postupu cyklu
5. Tlačidlo Štart/Pauza
6. Tlačidlo Odložený štart

## Zásobník

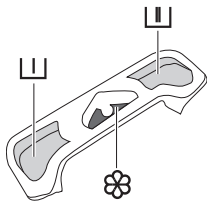

▮ Predpieranie

▮▮ Pranie

☼ Avivážny prostriedok (**výška hladiny nesmie presahovať**

symbol MAX **M**)

## Bezpečnostné pokyny

Prečítajte si pozorne tieto pokyny pred montážou a uvedením spotrebiča do prevádzky. Návod na obsluhu uchovávajte v blízkosti spotrebiča.

### Všeobecné bezpečnostné pokyny

- Spotrebič sa nesnažte meniť ani upravovať. Vystavili by ste sa tak riziku.
- Pred spustením programu prania odstráňte z bielizne všetky mince, zatváracie špendlíky, sponky, skrutky, atď. Takéto predmety by počas prania mohli vážne poškodiť spotrebič.
- Používajte odporúčané množstvo pracieho prostriedku.
- Malé kusy bielizne (ponožky, opasky, atď.) uložte do malej plátennej tašky alebo do obliečky od vankúša.
- Po použití spotrebiča odpojte a uzavrite prírodnú hadicu.
- Pred čistením alebo údržbou vždy spotrebič odpojte od elektrickej siete.
- V práčke neperte odevy s kosticovou výstužou, neobrúsené alebo natrhnuté odevy.

### Inštalácia

- Spotrebič vybaľte alebo si ho dajte vybaľiť ihneď po dodávke. Skontrolujte, či sa spotrebič počas prepravy nepoškodil. Všetky škody vzniknuté počas prepravy ohláste svojmu predajcovi.
- Pred montážou spotrebiča odstráňte všetky prepravné skrutky a obaly.
- Spotrebič môže pripojiť na prívod vody iba kvalifikovaný inštalatér.
- Prípadné zásahy do elektrickej siete v domácnosti môže vykonávať iba kvalifikovaný elektrikár.
- Presvedčte sa, že napájací elektrický kábel po montáži nezostal prichytený pod spotrebičom.
- Ak spotrebič uložíte na koberec, uistite sa, že koberec nemôže upchať vetracie otvory v spodnej časti spotrebiča.
- Spotrebič musí byť vybavený zástrčkou s uzemnením podľa príslušných predpisov.

- Pred zapojením spotrebiča do elektrickej siete si pozorne prečítajte pokyny v kapitole "Zapojenie do elektrickej siete".
- Napájací elektrický kábel môže vymieňať iba autorizovaný servisný technik.
- Výrobca nezodpovedá za prípadné poškodenie spôsobené nesprávnou inštaláciou.

### Opatrenia proti nízkej teplote

Ak je práčka vystavená teplotám pod 0 °C, treba urobiť tieto opatrenia:

- Zavrite vodovodný ventil a odpojte prívodnú hadicu.
- Vložte koniec prívodnej a vypúšťacej hadice do misky položenej na podlahe.
- Zvoľte program Odčerpanie vody a nechajte ho bežať až do konca cyklu.
- Odpojte spotrebič od elektrickej siete otočením voliča programov do polohy "Stop" **O**.
- Spotrebič odpojte od elektrickej siete.
- Nainštalujte prívodnú a vypúšťaciu hadicu.

Tak vypustíte všetku vodu z hadíc a zabránite tvorbe ľadu, ktorý by mohol spotrebič poškodiť.

Pred opätovným spustením spotrebiča sa uistite, že je umiestnený v oblasti, kde teplota neklesá pod bod mrazu.

### Použitie

- Spotrebič je určený na bežné používanie v domácnosti. Spotrebič nepoužívajte na komerčné, priemyselné alebo iné účely.
- Pred práním si prečítajte pokyny na etikete bielizne, ktorú chcete prať.
- Do práčky nevkladajte bielizeň, u ktorej sa na odstránenie škvŕn používal benzín, alkohol, trichlóretylén, atď. Ak sa na odstránenie škvŕn používali takéto prostriedky, počkajte, kým sa vyparí a až potom vložte bielizeň do bubna.
- Váš spotrebič je určený na používanie dospelými osobami. Uistite sa, že so spotrebičom sa nemôžu hrať deti a nemôžu doň nijako zasahovať.

## Ako spustiť cyklus prania?

### Prvé použitie

-  Zabezpečte, aby elektrické a vodovodné pripojky zodpovedali pokynom na inštaláciu.
- Odstráňte vložku z polystyrénu a všetky ostatné predmety v bubne.

- Spustíte prvý cyklus prania pri 90 °C. Do práčky nevkładajte bielizeň, použite iba prací prostriedok na vyčistenie zásobníka vody.

## Každodenné použitie

### Vložte bielizeň

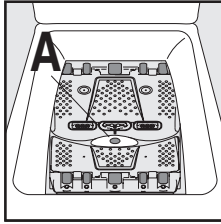

- Otvorte veko spotrebiča.
- Otvorte bubon stlačením blokovacieho tlačidla A: Automaticky sa otvoria dve poistky.
- Vložte bielizeň, zavrite bubon a veko práčky.



 **Varovanie** Pred zavretím veka práčky sa uistite, že bubon je riadne zavretý:

- obe poistky sú zavreté,
- blokovacie tlačidlo A je uvoľnené.

### Dávkovanie pracích prostriedkov



Do dávkovacích priehradiek na pranie  a predpieranie  (ak ste zvolili voľbu "predpieranie") nasypťe prací prášok. Podľa potreby nalejte avivážny prípravok do priehradky .

### Nastavenie programu



Volič programu nastavte na požadovaný program. Začne blikať zelená kontrolka na tlačidle "Spustenie/Pauza"

Ak volič programov počas prebiehajúceho cyklu otočíte do polohy iného programu, spotrebič nespustí novo nastavený program. Na tlačidle "Spustenie/Pauza" bude niekoľko sekúnd blikať červená kontrolka.





### Nastavenie teploty

Opakovaným stláčaním tlačidla "Teplota"  môžete zvýšiť alebo znížiť teplotu prania, ak chcete, aby bola bielizeň vypraná pri inej teplote, ako je teplota určená práčkou (pozri "Tabuľku programov"). Symbol  zodpovedá praniu v studenej vode.

### Výber otáčok odstredovania

Volič otáčok odstredovania nastavte na požadovanú otáčku. Môžete tiež vybrať "Bez odstredovania", "Zastavenie s vodou v bubne"  alebo "Nočný cyklus" <sup>7)</sup>  
Maximálne rýchlosti odstredovania :

Bavlna : 1300 ot/min (EWTS13120W), 1000 ot/min (EWTS10120W), Ľan, Ručné pranie, Džínsovina : 900 ot/min (EWTS13120W), 1000 ot/min (EWTS10120W), Syntetická, Ľahké žehlenie : 900 ot/min, Jemné : 700 ot/min.

Na konci programu, ak ste nastavili "Zastavenie s vodou v bubne"  alebo "Nočný cyklus" , musíte nastaviť program "Odstredovanie"  alebo "Vypúšťať anie" , čím ukončíte cyklus a vypustíte vodu.

### Výber voliteľných funkcií

Rôzne voliteľné funkcie musíte nastaviť po nastavení programu a pred stlačením tlačidla "Spustenie/Pauza" (pozri "Tabuľku programov"). Stlačte požadované tlačidlo (tlačidlá) : rozsvietenie sa príslušné kontrolky. Po opätovnom stlačení kontrolky zhasnú. Ak niektorá z voliteľných funkcií nie je kompatibilná so zvoleným programom, na tlačidle "Spustenie/Pauza" začne blikať červená kontrolka.

### Voliteľné funkcie "Denný/Rýchly Skrátit"

Opakovaným stláčaním tlačidla "Options" môžete cyklus prania predĺžiť alebo skrátiť. Možno tiež zvoliť úroveň podľa stupňa znečistenia bielizne. Pri pôvodnom nastavení sú všetky kontrolky zhasnuté.

Denný  : mierne znečistená bielizeň, Rýchly

 : veľmi mierne znečistená bielizeň, Skrátit

 : veľmi mierne znečistená bielizeň alebo polovičná náplň

Dostupnosť týchto rôznych úrovní sa mení v závislosti od nastaveného druhu programu.

### "Plákanie plus" voliteľná funkcia

Práčka pridá jeden alebo viacero plákaní počas cyklu prania. Táto voliteľná funkcia sa odporúča pre ľudí s citlivou pokožkou a v oblastiach s mäkkou vodou.

Dočasná voľba: Stlačte tlačidlo "Plákanie plus"

 Voliteľná funkcia je aktívna iba pre nastavený program.

Trvalá voľba: Stlačte a niekoľko sekúnd podržte tlačidlá "Teplota"  a "Options". Voliteľná funkcia

7) V závislosti od modelu.



je aktívna nepretržite, aj po vypnutí spotrebiča. Aby ste ju zrušili, zopakujte proces.

### " Oneskorený štart"

Táto voliteľná funkcia vám umožňuje odložiť spustenie programu prania o 3, 6 alebo 9 hodín stlačením tlačidla " Oneskorený štart" .

Pred stlačením tlačidla " Spustenie/Pauza" môžete kedykoľvek zmeniť alebo zrušiť posunutý čas spustenia, ak znovu stlačíte tlačidlo " Oneskorený štart"  (keď sú všetky kontrolky zhasnuté, program sa spustí ihneď).

Ak ste už stlačili tlačidlo " Spustenie/Pauza" a chcete zmeniť alebo zrušiť dobu odloženia spustenia programu, postupujte takto :



- Ak chcete zrušiť odloženie spustenia a cyklus spustiť ihneď, stlačte " Spustenie/Pauza" a potom " Oneskorený štart" . Stlačením tlačidla " Spustenie/Pauza" spustíte cyklus.
- Ak chcete zmeniť časovú predvoľbu, otočte volič programov do polohy "Stop"  a cyklus pre-programujte.



Počas doby odloženého času spustenia bude veko zablokované. Ak ho potrebujete otvoriť, musíte najprv práčku zastaviť stlačením tlačidla " Spustenie/Pauza". Po opätovnom zatvorení veka stlačte tlačidlo " Spustenie/Pauza".

### Štart programu

Stlačením tlačidla "Spustenie/Pauza" spustíte cyklus. Rozsvieti sa príslušná zelená kontrolka.

Je normálne, že sa volič programu počas cyklu nebude pohybovať. Rozsvieti sa kontrolka, ktorá zodpovedá aktuálnemu cyklu prania.

 +  : Predpierka + pranie

 +  : Plákanie + odstreďovanie

→| : Koniec cyklu

### Prerušenie programu

#### Pridávanie bielizne počas prvých 10 minút

Stlačte tlačidlo " Spustenie/Pauza": kým bude činnosť práčky prerušená, bude blikať príslušná zelená kontrolka. Veko možno otvoriť 2 minúty po zastavení práčky. Program bude pokračovať po opätovnom stlačení tlačidla " Spustenie/Pauza"

#### Zmeny počas prebiehajúceho programu

Ak chcete zmeniť prebiehajúci program, musíte najskôr prerušiť činnosť práčky stlačením tlačidla " Spustenie/Pauza". Ak zmena nie je možná, na tlačidlo " Spustenie/Pauza" bude niekoľko sekúnd blikať červená kontrolka. Ak stále chcete zmeniť program, musíte prebiehajúci program zrušiť (pozri nižšie).

#### Zrušenie programu

Ak chcete program zrušiť, otočte volič programov do polohy "Stop" .

#### Koniec programu





Práčka sa automaticky vypne, kontrolka na tlačidlo " Spustenie/Pauza" zhasne a rozsvieti sa kontrolka "Koniec cyklu" →|. Veko možno otvoriť 2 minúty po zastavení práčky. Otočte koliesko voliča programu do polohy "Stop" . Vyberte bielizeň. Odpojte a uzavrite vodovodný ventil.

#### Pohotovostný režim

Spotrebič sa prepne do pohotovostného režimu, ak je zapnutý a 10 minút pred alebo po skončení cyklu nezadáte žiadny príkaz. Všetky kontrolky zhasnú a bliká kontrolka " Spustenie/Pauza". Pohotovostný režim ukončíte stlačením ktorékolvek tlačidla alebo otočením voliča programu.

## Tabuľka programov

Program / Typ prania	Náplň	Voliteľné funkcie
 <b>Bavlna (studená voda - 90 °)</b> : Biela alebo farebná bielizeň, napr. bežne znečistený pracovný odev, posteľná bielizeň, obrusy, spodná bielizeň, uteráky.	5,5 kg	Zastavenie s vodou v bubne, Nočný cyklus, Daily, Light, Skrátit, Plákanie plus, Oneskorený štart
 <b>Eko<sup>1)</sup> (40° - 90°)</b> : Biela alebo farebná bielizeň, napr. bežne znečistený pracovný odev, posteľná bielizeň, obrusy, spodná bielizeň, uteráky.	5,5 kg	Zastavenie s vodou v bubne, Nočný cyklus, Plákanie plus, Oneskorený štart
<b>Bavlna + Predpieranie (studená voda - 90°)</b>	5,5 kg	Zastavenie s vodou v bubne, Nočný cyklus, Daily, Light, Skrátit, Plákanie plus, Oneskorený štart
<b>Eko + Predpieranie (40° - 90°)</b>	5,5 kg	Zastavenie s vodou v bubne, Nočný cyklus, Plákanie plus, Oneskorený štart

Program / Typ prania	Náplň	Voliteľné funkcie
 <b>Syntetiká (studená voda - 60 °)</b> : Syntetické materiály, spodná bielizeň, tkané materiály, farebné materiály, košeľe, blúzky, ktoré sa nežehlia.	2,5 kg	Zastavenie s vodou v bubne, Nočný cyklus, Daily, Light, Skrátit, Plákanie plus, Oneskorený štart
<b>Syntetiká + Predpieranie (studená voda - 60 °)</b>	2,5 kg	Zastavenie s vodou v bubne, Nočný cyklus, Daily, Light, Skrátit, Plákanie plus, Oneskorený štart
 <b>Lahké žehlenie (studená voda - 60 °)</b> : pre bavlnu a syntetiku. Zmierňuje krčenie a uľahčuje žehlenie.	1,0 kg	Zastavenie s vodou v bubne, Plákanie plus, Oneskorený štart
 <b>Jemné (studená voda - 40 °)</b> : Pre všetky jemné materiály, napríklad záclony.	2,5 kg	Zastavenie s vodou v bubne, Nočný cyklus, Daily, Light, Skrátit, Plákanie plus, Oneskorený štart
 <b>Lan (studená voda - 40 °)</b> : Vlnené materiály určené na pranie v práčke, s etiketou "čistá nová vlna, určená na pranie v práčke, nezráža sa".	1,0 kg	Zastavenie s vodou v bubne, Nočný cyklus, Oneskorený štart
 <b>Ručné pranie (studená voda - 40 °)</b> : Veľmi jemné materiály s etiketou "prať ručne"	1,0 kg	Zastavenie s vodou v bubne, Nočný cyklus, Oneskorený štart
 <b>Džínsovina (40°)</b> : Pre pranie džínsových odevov. Aktivovaná funkcia Plákanie plus.	3,0 kg	Zastavenie s vodou v bubne, Nočný cyklus, Oneskorený štart
 <b>Plákanie</b> : Pri tomto programe možno plákať ručne pranú bielizeň.	5,5 kg	Zastavenie s vodou v bubne, Nočný cyklus, Plákanie plus, Oneskorený štart
 <b>Vypúšťanie</b> : Spustí cyklus odčerpania vody po programe Plákanie stop (alebo Nočný cyklus plus).	5,5 kg	
 <b>Odstredovanie</b> : Cyklus odstredovania pri otáčkach od 500 do 1300/1000 ot/min <sup>2)</sup> ot/min po programe Plákanie stop (alebo Nočný cyklus plus).	5,5 kg	Oneskorený štart

1) Referenčný program na testovanie podľa normy CEI 456 (Eko 60 °C) : 46 l / 0,93 kWh / 140 min  
2) V závislosti od modelu.

## Starostlivosť a čistenie

Spotrebič pred čistením odpojte od elektrickej siete.

### Odstraňovanie vodného kameňa

Ak chcete odstrániť vodný kameň, použite vhodný nekoroziívny produkt určený pre práčky. Prečítajte si pokyny na výrobku, kde je uvedené odporúčané dávkovanie a ako často treba odstraňovať vodný kameň.

### Vonkajší povrch

Na očistenie vonkajšieho povrchu spotrebiča použite teplú mydlovú vodu. Nikdy nepoužívajte alkohol, rozpúšťadlá alebo podobné produkty.

### Zásobník

Čistenie:

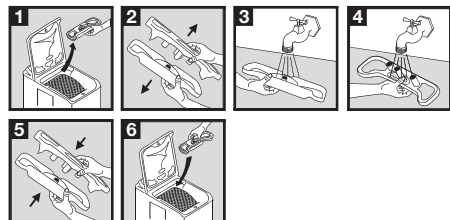

**Výpustný filter**

Pravidelne čistite filter, ktorý sa nachádza v spodnej časti spotrebiča:

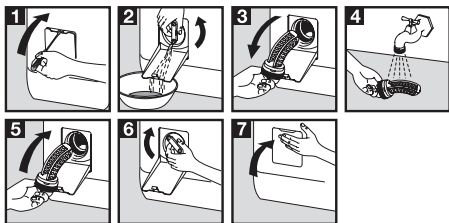
**Filter prítoku vody**

Čistenie:

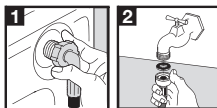
**Problémy počas prevádzky**

Spotrebič prešiel viacerými výstupnými kontrolami vo výrobnom závode. Ak by však došlo k poruche,

najsôr si, prosím, prečítajte nižšie uvedený text a až potom kontaktujte servisné stredisko.

Problémy	Príčiny
Práčka sa nespustí alebo sa nenaplní vodou:	<ul style="list-style-type: none"> <li>• spotrebič nie je správne zapojený do elektrickej siete, sieť nefunguje,</li> <li>• veko a poistky bubna nie sú pevne zavreté,</li> <li>• nebol správne zvolený príkaz na spustenie programu,</li> <li>• nastal výpadok elektrickej siete,</li> <li>• bola odpojená dodávka vody,</li> <li>• zavretý vodovodný ventil,</li> <li>• znečistené filtre prítoku vody,</li> <li>• na prítokovej hadici sa objaví červená značka.</li> </ul>
Spotrebič sa naplní vodou a hneď vzápätí sa vyprázdni:	<ul style="list-style-type: none"> <li>• Výpustný U-diel je uchytený príliš nízko (pozri časť Montáž).</li> </ul>
Práčka nepláka alebo sa nevyprázdňuje:	<ul style="list-style-type: none"> <li>• prívodná hadica je zablokovaná alebo ohnutá,</li> <li>• výpustný filter je zablokovaný,</li> <li>• aktivoval sa snímač rovnováhy : nerovnomerné rozloženie bielizne v bubne,</li> <li>• bol nastavený program "Odčerpanie vody" alebo "Nočný tichý cyklus plus" alebo "Plákanie stop",</li> <li>• nevhodná výška výpustného U-dielu.</li> </ul>
Rozliata voda okolo práčky:	<ul style="list-style-type: none"> <li>• príliš veľké množstvo pracieho prostriedku spôsobilo vytečenie peny,</li> <li>• prací prostriedok nie je vhodný na pranie v práčke,</li> <li>• výpustný U-diel nie je správne uchytený,</li> <li>• výpustný filter nebol založený do pôvodnej polohy,</li> <li>• únik vody z prívodnej hadice.</li> </ul>
Nedostatočné pranie:	<ul style="list-style-type: none"> <li>• prací prostriedok nie je vhodný na pranie v práčke,</li> <li>• v bubne je príliš mnoho bielizne,</li> <li>• nevhodný cyklus prania,</li> <li>• nedostatočné množstvo pracieho prostriedku.</li> </ul>
Práčka vibruje alebo je nadmerne hlučná:	<ul style="list-style-type: none"> <li>• neboli odstránené všetky kusy obalu zo spotrebiča (pozri časť Montáž),</li> <li>• spotrebič nestojí rovno a je nevyvážený,</li> <li>• spotrebič je umiestnený príliš blízko steny alebo nábytku,</li> <li>• nerovnomerné rozloženie bielizne v bubne,</li> <li>• príliš málo bielizne.</li> </ul>



Problémy	Príčiny
Cyklus prania trvá príliš dlho:	<ul style="list-style-type: none"> <li>• znečistené filtre prítoku vody,</li> <li>• bola odpojená dodávka vody alebo nastal výpadok v elektrickej sieti,</li> <li>• aktivoval sa snímač prehriatia motora,</li> <li>• teplota prítoku vody je nižšia ako zvyčajne,</li> <li>• aktivoval sa bezpečnostný systém detekcie peny (príliš mnoho pracieho prostriedku) a práčka začala vypúšťať penu,</li> <li>• aktivoval sa snímač rovnováhy : práčka pridala ešte jednu fázu, aby sa bielizeň v bubne rozložila rovnomernejšie.</li> </ul>
Práčka zastaví počas cyklu prania:	<ul style="list-style-type: none"> <li>• porucha dodávky vody alebo elektriny,</li> <li>• je nastavená funkcia Plákanie stop,</li> <li>• sú otvorené poistky bubna.</li> </ul>
Veko sa po ukončení cyklu neotvorí:	<ul style="list-style-type: none"> <li>• "okamžité otvorenie" <sup>1)</sup> kontrolka sa nerozsvieti,</li> <li>• príliš vysoká teplota v bubne,</li> <li>• veko sa odblokuje 1-2 minúty po skončení cyklu <sup>1)</sup>.</li> </ul>
Tlačidlo "Štart/Pauza" <sup>2)</sup> bliká červená kontrolka <sup>3)</sup> :	<ul style="list-style-type: none"> <li>• veko nie je riadne zavreté.</li> </ul>
Začne <sup>2)</sup> blikat červená kontrolka <sup>3)</sup> na tlačidle "Štart/Pauza" :	<ul style="list-style-type: none"> <li>• výpustný filter je zablokovaný,</li> <li>• privodná hadica je zablokovaná alebo ohnutá,</li> <li>• výpustná hadica je uchytená príliš vysoko (pozri časť "Montáž"),</li> <li>• odtokové čerpadlo je zablokované,</li> <li>• stúpačky sú zablokované.</li> </ul>
Začne <sup>2)</sup> blikat červená kontrolka <sup>3)</sup> na tlačidle "Štart/Pauza":	<ul style="list-style-type: none"> <li>• zavretý vodovodný ventil,</li> <li>• bola odpojená dodávka vody.</li> </ul>
Avivážny prostriedok zo zásobníka vyteká priamo do bubna:	<ul style="list-style-type: none"> <li>• množstvo prostriedku siaha nad značku MAX.</li> </ul>

1) V závislosti od modelu.

2) U niektorých modelov môžu zaznieť zvukové signály

3) Po vyriešení problémov stlačte tlačidlo "Štart/Pauza" a znovu spustíte prerušený program.

## Pracie a prídavné prostriedky

Používajte iba pracie a prídavné prípravky určené na použitie v automatickej práčke. Neodporúčame zmiešavať rozličné typy pracích prostriedkov. Bielizeň by sa mohla poškodiť. Práškové pracie prostriedky možno používať bez obmedzenia. Kvalitné pracie prostriedky sa nesmú používať, ak

bolo zvolené predpieranie. U cyklov bez predpierania sa kvapalnú pracie prostriedky musia nalievať do guľového dávkovacieho zásobníka. Pracie tablety alebo dávky pracieho prostriedku treba dať do priehradky na pracie prostriedky v zásobníku spotrebiča.

## Technické charakteristiky

ROZMERY	Výška Šírka Hĺbka	850 mm 400 mm 600 mm
ELEKTRICKÉ NAPÄTIE /FREKVENCIA ELEKTRICKÝ PRÍKON		230 V / 50 Hz 2300/ W
TLAK VODY	Minimálny Maximálny	0,05 MPa (0,5 bar) 0,8 MPa (8 bar)



## Inštalácia

Pred prvým použitím spotrebiča odstráňte všetky časti obalu, ktoré slúžia na ochranu počas prepravy. Obal si odložte pre prípad prepravy v budúcnosti: Počas prepravy nezabezpečeného spotrebiča sa môžu poškodiť vnútorné komponenty, môžu vzniknúť netesnosti a poruchy. Spotrebič sa môže poškodiť aj pri fyzickom kontakte.

### Rozbalenie

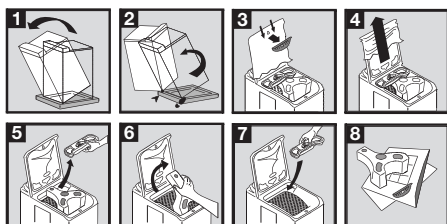

### Príprava na prevádzku

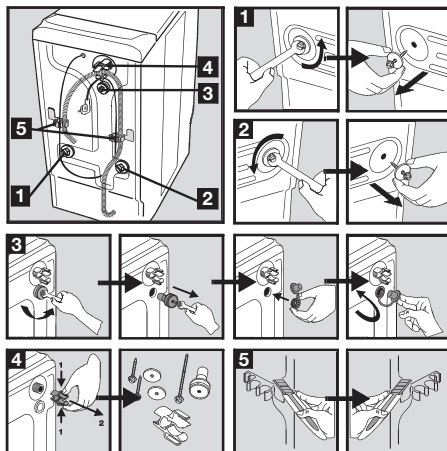

Ak chcete nainštalovať práčku zarovno s okolitým nábytkom, postupujte podľa obrázku č. 5.

### Prítok vody

Nainštalujte prívodnú hadicu (súčasť balenia) na zadnú časť práčky a riaďte sa nasledujúcimi pokynmi (nepoužívajte znovu starú hadicu):



Otvorte uzáver vody. Skontrolujte, či niekde neuniká voda. Prívodná hadica sa nesmie predlžovať. Ak je hadica príliš krátka, obráťte sa na servisné stredisko.

### Vypustenie vody

Prípojku na konci pružnej hadice možno pripojiť na všetky bežné typy stúpačiek. Pripojte prípojku k stúpačke pomocou hadicovej zvierky, ktorá sa dodáva so spotrebičom <sup>8)</sup>

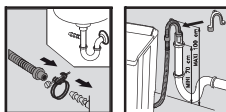

Pripojte U-diel na výpustnú hadicu. Všetky časti výpustného systému umiestnite na miesto odtoku (alebo do umývadla) vo výške 70-100 cm. Uistite sa, že všetky časti sú umiestnené v správnej polohe. V záujme bezproblémovej prevádzky, a aby sa hadica neprisala, musí byť koncovka hadice odvetraná.

### ! Varovanie

Nikdy nenaťahujte výpustnú hadicu. Ak je hadica príliš krátka, obráťte sa na servisného technika.

### Elektrické zapojenie

Túto automatickú práčku možno zapojiť iba do jednofázovej siete 230 V. Skontrolujte poistky: 13 A na 230 V. Spotrebič sa nesmie zapájať do predlžovačky alebo viaczásuvkového rozbočovača. Uistite sa, že zástrčka je uzemnená a zodpovedá aktuálnym požiadavkám predpisov.

### Umiestnenie

Spotrebič umiestnite na rovný, tvrdý povrch v dobre vetranom priestore. Uistite sa, že spotrebič sa nedotýka steny alebo iného nábytku.

Ak chcete zmeniť polohu spotrebiča, postupujte takto:

Spotrebič umiestnite na montážne koľieska silným pohybom potiahnutím páky sprava doľava. Páka sa nachádza





v spodnej časti spotrebiča. Po umiestnení spotrebiča do požadovanej polohy zatlačte páku do pôvodnej polohy.

Pri správnom vyvážení spotrebiča nevznikajú vibrácie, hluk a spotrebič sa počas prevádzky nepohybuje.

## Ochrana životného prostredia

### Likvidácia spotrebiča

 Všetky materiály označené symbolom  sú recyklovateľné. Takéto materiály odovzdajte na skládke recyklovateľného odpadu (informujte sa u miestnych úradov). Pri likvidácii spotrebiča odstráňte všetky súčiastky, ktoré môžu byť nebezpečné pre iné osoby: spotrebič odpojte od elektrickej siete a odrežte napájací kábel v spodnej časti spotrebiča.

Symbol  na produkte alebo na jeho obale znamená, že tento výrobok sa nesmie likvidovať ako domový odpad. Výrobok sa musí odviezť na príslušné zberné miesto, kde sa uskutoční recyklácia elektrického a elektronického zariadenia. Zabezpečte, že tento výrobok bude zlikvidovaný správnym postupom, aby ste predišli negatívnym vplyvom na životné prostredie a ľudské zdravie v dô-

sledku nesprávneho postupu pri likvidácii výrobku. Podrobnejšie informácie o recyklácii tohto výrobku dostanete od miestnych úradov, v zberných surovinách alebo u predajcu, kde ste spotrebič kúpili.

### Ochrana životného prostredia

 Odporúčame dodržiavať tieto pokyny z dôvodu úspory vody a energie, čo prispieva k ochrane životného prostredia:

- Vždy, keď je to možné, spotrebič naplňte na plnú kapacitu a neperte čistočné dávky bielizne.
- Programy s predpieraním a namáčaním používajte iba u silno znečistenej bielizne.
- Použite vhodné množstvo pracieho prostriedku na príslušný stupeň tvrdosti vody, veľkosť náplne a stupeň znečistenia bielizne.

## **SK** Záruka/Servisná služba

### SLOVENSKO

Electrolux Slovakia poskytuje záručnú dobu 2 roky od dňa zakúpenia spotrebiča. Podrobnosti o záručných podmienkach sa dozviete zo záručného listu, ktorý obdržíte od svojej predajcu pri kúpe spotrebiča. Súčasťou záručného listu je aj zoznam zmluvných servisných partnerov.

Electrolux Slovakia s.r.o., Seberíného 1, 821 03 Bratislava tel: +421 (0)2 4333 4322, 4355 fax: +421 (0)2 4333 6976 e-mail: zakaznicke.centrum@electrolux.sk

## Európska Záruka

Spoločnosť Electrolux poskytuje na tento spotrebič záruku vo všetkých krajinách, ktorých zoznam sa uvádza na zadnej strane, v priebehu záručnej lehoty uvedenej v záruke na spotrebič alebo určenej zákonom. Ak sa presťahujete z jednej z týchto krajín do inej krajiny, ktorá sa uvádza v zozname, pri splnení nasledujúcich podmienok záruka na spotrebič prechádza spolu s vami:-

- Záručná lehota na spotrebič začína plynúť dátumom prvého zakúpenia spotrebiča preukázaného predložením platného dokumentu o kúpe vydaného predajcom tohto spotrebiča.
- Záručná lehota na spotrebič je rovnaká a jej rozsah je zhodný z hľadiska práce a dielcov, ako u záruky existujúcej vo vašej novej krajine pobytu pre daný konkrétny model alebo typový rad spotrebičov.

- Záruka na spotrebič platí osobne pre pôvodného kupujúceho spotrebiča a nemôže byť prevedená na iného používateľa.
- Spotrebič bol nainštalovaný a používaný v súlade s pokynmi vydanými spoločnosťou Electrolux a používa sa iba v rámci domácnosti, t. j. nepoužíva sa na komerčné účely.
- Spotrebič bol nainštalovaný v súlade so všetkými príslušnými predpismi platnými vo vašej novej krajine pobytu.

Ustanovenia tejto Európskej záruka nemajú žiadny vplyv na práva, ktoré máte zo zákona.

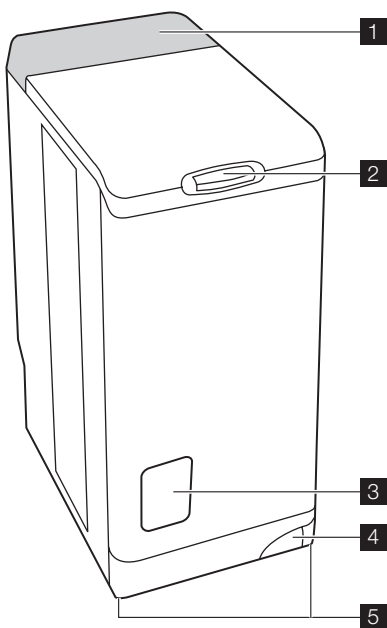

1. Панель управления
2. Кнопка крышки
3. Крышка фильтра
4. Рукоятка для перемещения машины
5. Регулировочная ножка

### Панель управления

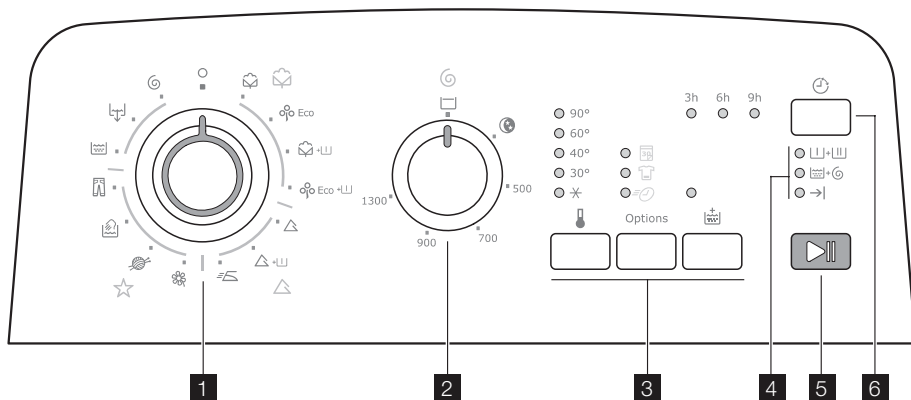

1. Переключатель программ
2. Селектор скорости отжима
3. Кнопки и их функции
4. Индикаторы выполнения цикла
5. Кнопка "Пуск/Пауза"
6. Кнопка задержки пуска

## Дозатор

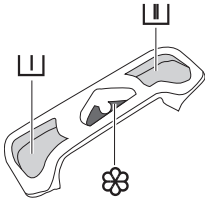

- 1 Предварительная мойка
- 2 Основная стирка
- Смягчитель (не заполняйте выше метки MAX )

## Информация по технике безопасности

Перед установкой и эксплуатацией Вашей машины внимательно прочтите следующие пункты. Храните это руководство пользователем рядом с машиной.

### Общие правила техники безопасности

- Не модифицируйте и не пытайтесь модифицировать эту стиральную машину. Это может быть опасным.
- Проверьте, что перед запуском стирки с вещей были сняты или вытащены из их карманов какие бы то ни было монеты, булавки, заколки, винты и прочие подобные предметы. Если их не удалить, они могут серьезно повредить стиральную машину.
- Закладывайте рекомендованное количество моющих средств.
- Небольшие вещи (носки, ремешки и т.п.) укладывайте все вместе в небольшой льняной мешочек или наволочку.
- После того, как закончите стирку, извлеките вилку из розетки и закройте вентиль наливного шланга.
- Перед чисткой или техобслуживанием обязательно отключайте машину.
- Не стирайте в машине порванные или недошитые вещи, а также вещи с проволоочным каркасом.

### Установка

- Распакуйте или попросите, чтобы машину распаковали, сразу после доставки. Проверьте, не повреждена ли машина снаружи. Сообщите своему поставщику о любых транспортных повреждениях.
- Перед установкой машины вывинтите все транспортировочные винты и удалите всю упаковку.
- Подключение к водопроводу должно выполняться квалифицированным сантехником.
- Если для подключения к электрической сети стиральная машина должна быть каким-либо образом адаптирована, обратитесь к квалифицированному электрику.

- Проследите, чтобы после установки электрический кабель не был передавлен.
- Если машина устанавливается на ковровое покрытие, проверьте, чтобы ковер не перекрывал вентиляционные каналы в основании машины.
- Машина, чтобы соответствовать правилам, должна быть оборудована вилкой с заземлением.
- Перед включением Вашей машины в электросеть внимательно прочтите инструкции в главе "Подключение к электросети".
- Замена электрического кабеля должна выполняться только уполномоченным специалистом.
- Изготовитель не может нести ответственность за какое бы то ни было повреждение, возникшее в результате некорректной установки.

### Меры предосторожности против замерзания

Если температура в помещении, в котором установлена машина, может опуститься ниже 0°C, следует принять следующие меры предосторожности:

- Закройте водопроводный вентиль и отсоедините наливной шланг.
- Поместите конец наливного шланга и сливной шланг в емкость, стоящую на полу.
- Выберите программу "Слив" и дайте ей поработать до конца.
- Отключите машину от сети, повернув selector программ в положение "Стоп"
- Извлеките вилку из штепсельной розетки.
- Снова присоедините наливной и сливной шланги.

Таким образом, вода, оставшаяся в шлангах, будет слита, что предотвратит образование льда, который сможет повредить машину. Перед следующим включением проверьте, что машина установлена в месте, где температура не будет опускаться ниже нуля.

## Эксплуатация

- Вага машина предназначена для нормальной бытовой эксплуатации. Не пользуйтесь машиной в коммерческих, промышленных или каких-либо других целях.
- Перед стиркой любой вещи просмотрите инструкции на ее ярлыке.
- Не закладываете в машину вещи, на которых были пятна, обработанные керосином,

спиртом, трихлорэтиленом и т.д. После применения таких пятновыводителей убедитесь, что они полностью высохли до закладки вещи в барабан.

- Машина предназначена для эксплуатации взрослыми. Не позволяйте детям трогать ручки управления и играть с машиной.

## Как выполнить цикл стирки?

### Первое использование

-  • Убедитесь в том, что подключение машины к электросети, водопроводу и канализации выполнено в соответствии с инструкциями по установке.

- Извлеките из барабана пенопластовую вставку и все прочие предметы.
- Для первого раза выполните цикл стирки при 90°C, без белья, но с моющим средством, чтобы очистить бак.

## Повседневная эксплуатация

### Загрузка белья

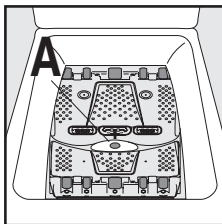

- Откройте крышку машины.
- Откройте барабан, нажав запирающую кнопку А. Автоматически откроются две створки.
- Загрузите белье, закройте барабан и крышку стиральной машины.



 **ВНИМАНИЕ!** Перед закрыванием крышки стиральной машины проверьте, чтобы барабан был закрыт как следует:

- Когда обе створки закрыты,
- запирающая кнопка А поднимается.

### Дозировка моющих средств



Засыпьте соответствующее количество стирального порошка в отделение стирки  и предварительной стирки , если выбрана функция "Предварительная стирка". При необходимости насыпьте смягчитель тканей в отделение .

### Выбор программы



Поверните селектор программ на нужную программу. Кнопка "Старт/Пауза" начнет мигать зеленым светом.

Если повернуть селектор программ на другую программу во время выполнения цикла, машина проигнорирует эту вновь выбранную программу. Кнопка "Старт/Пауза" несколько секунд будет мигать красным светом.

### Выбор температуры





Нажимайте кнопку "Температура"  для увеличения или уменьшения температуры, если хотите, чтобы стирка белья выполнялась при температуре воды, отличной от предложенной машиной (см. таблицу "Программы стирки"). Символ  означает холодную стирку.

### Выбор скорости отжима

Поверните селектор скорости отжима на желаемую скорость. Также можно выбрать Без отжима", "Остановка с водой в баке"  или "Ночной режим плюс"  <sup>9)</sup>

Максимальные скорости отжима:

Хлопок : 1300 об/мин (EWTS13120W), 1000 об/мин (EWTS10120W), Шерсть, Ручная стирка, Джинсы : 900 об/мин (EWTS13120W), 1000 об/мин (EWTS10120W), Синтетика, Легкое глажение: 900 об/мин, Деликатные ткани : 700 об/мин.

В конце программы, если выбрана "Остановка с водой в баке"  или "Ночной режим плюс" , для завершения цикла и слива воды следует выбрать программу "Отжим"  или "Слив" .



### Выбор функций

После выбора программы и перед нажатием кнопки "Старт/Пауза" следует выбрать определенные опции (см. таблицу программ). Нажмите требуемую кнопку (кнопки): при этом загорятся соответствующие индикаторы.

Если нажать кнопку еще раз, индикаторы погаснут. В случае выбора функции, несовместимой с выбранной программой, начнет мигать красная индикаторная лампочка, встроенная в кнопку "Старт/Пауза".

## Функции "Однодневная загрязненность", "Легкая стирка" и "Быстрая стирка"

Нажав несколько раз кнопку "Options", можно сократить время стирки. Можно также выбрать уровень, в зависимости от того, насколько загрязнено белье. По умолчанию все индикаторы не светятся.

Повседневная стирка  : легко загрязненные вещи, индикатор  : незначительно загрязненное белье, Быстрая стирка  : незначительно загрязненное белье или половинная загрузка

Возможность применения этих режимов для различных уровней загрязненности зависит от типа выбранной программы.



## "Полоскание плюс" функция



Стиральная машина в течение цикла добавит одно или несколько полосканий. Эта функция рекомендуется людям с чувствительной кожей и в местностях с мягкой водой.

Выбор функции на один раз: Нажмите кнопку "Полоскание плюс"  . Функция будет включена только для выбранной программы.

Выбор функции на "постоянно": Нажмите на несколько секунд кнопки Температура  " и "Options". Функция будет включена постоянно, даже если машина выключена. Чтобы выключить ее, повторите процесс.

## "Задержка пуска"

Эта дополнительная функция позволяет задержать пуск программы стирки на 3, 6 или 9 часов, нажав кнопку "Задержка пуска"  . Можно в любое время, до нажатия кнопки "Старт/Пауза" изменить или отменить время задержки пуска, нажав кнопку "Задержка пуска"  еще раз (тогда все индикаторы погаснут, программа стирки начнется немедленно). Если необходимо изменить или отменить время завершения цикла после того, как была нажата кнопка "Старт/Пауза", действуйте следующим образом:

- Чтобы отменить задержку пуска и запустить цикл немедленно, нажмите кнопку "Старт/Пауза", а затем - кнопку "Задержка пуска"  . Для начала выполнения программы нажмите "Старт/Пауза".
- Для того, чтобы изменить продолжительность задержки, следует повернуть селектор через положение "Стоп"  и перепрограммировать цикл.



В течение задержки времени начала цикла крышка будет закрыта. Если нужно ее открыть, переведите машину в режим паузы, нажав кнопку "Старт/Пауза". После того, как

крышка снова будет закрыта, нажмите кнопку "Старт/Пауза".

## Пуск программы

Для начала выполнения программы нажмите кнопку "Старт/Пауза". Загорится соответствующий индикатор.

В течение выполнения цикла селектор остается неподвижным - это нормально. Светится индикатор, соответствующий текущему циклу.

 +  : Предварительная стирка + стирка

 +  : Полоскание + отжим

 : Завершение цикла

## Прерывание программы

### Добавление белья в течение первых 10 минут

Нажмите кнопку "Старт/Пауза" : соответствующий индикатор будет мигать зеленым во время пребывания машины в состоянии паузы. После того, как машина остановится, крышку можно будет открыть только через 2 минуты. Чтобы продолжить выполнение программы, еще раз нажмите кнопку "Старт/Пауза".



### Изменение выполняемой программы

Перед тем, как внести изменения в выполняемую программу, следует перевести машину в режим паузы, "Старт/Пауза". Если требуемая модификация невозможна, кнопка "Старт/Пауза" несколько секунд мигает красным. Если всё же надо изменить программу, следует отменить текущую программу (см. ниже).

### Отмена программы

Если необходимо отменить программу, поверните селектор программ в положение "Stop"  .

### Завершение программы

Машина остановится автоматически, индикатор кнопки "Старт/Пауза" погаснет, а индикатор "Конец цикла"  зажжется. После того, как машина остановится, крышку можно будет открыть только через 2 минуты. Поверните селектор программ в положение "Stop"  . Вытащите белье. Извлеките вилку из розетки и закройте водопроводный вентиль.

### Режим ожидания



Если машина включена, но в течение 10 минут до начала цикла или после его окончания никакая команда не задается, машина переходит в режим ожидания. Все индикаторы погаснут, а кнопка "Старт/Пауза" будет медленно мигать.

Чтобы выйти из режима ожидания, просто нажмите любую кнопку или поверните селектор программ.

## Таблица программ

Программа/тип белья	Загрузка	Возможные дополнительные функции
 <b>Хлопок (90°-Холодная стирка):</b> Белое или цветное, например, средне загрязненная рабочая одежда, постельное белье, скатерти, нижнее белье, полотенца.	5,5 кг	Остановка с водой в баке, Ночной режим плюс, Daily, Light, Быстрая стирка, Полоскание плюс, Задержка пуска
 <b>Эко<sup>1)</sup> (40° - 90°):</b> Белое или цветное, например, средне загрязненная рабочая одежда, постельное белье, скатерти, нижнее белье, полотенца.	5,5 кг	Остановка с водой в баке, Ночной режим плюс, Полоскание плюс, Задержка пуска
<b>Хлопок + Предварительная стирка (90° - Холодная стирка)</b>	5,5 кг	Остановка с водой в баке, Ночной режим плюс, Daily, Light, Быстрая стирка, Полоскание плюс, Задержка пуска
<b>Эко + Предварительная стирка (40° - 90°)</b>	5,5 кг	Остановка с водой в баке, Ночной режим плюс, Полоскание плюс, Задержка пуска
 <b>Синтетика (60°-Холодная стирка):</b> Изделия из синтетических тканей, нижнее белье, цветное белье, не требующие глажки блузки и рубашки.	2,5 кг	Остановка с водой в баке, Ночной режим плюс, Daily, Light, Быстрая стирка, Полоскание плюс, Задержка пуска
<b>Синтетика + Предварительная стирка (60° - Холодная стирка)</b>	2,5 кг	Остановка с водой в баке, Ночной режим плюс, Daily, Light, Быстрая стирка, Полоскание плюс, Задержка пуска
 <b>Легкое глаженьё (60°-Холодная стирка):</b> Для хлопка и синтетики. Уменьшает складки, облегчая тем самым глажку.	1,0 кг	Остановка с водой в баке, Полоскание плюс, Задержка пуска
 <b>Деликатные ткани (40°-Холодная стирка):</b> Для любых вещей из деликатных тканей, напр., занавесей.	2,5 кг	Остановка с водой в баке, Ночной режим плюс, Daily, Light, Быстрая стирка, Полоскание плюс, Задержка пуска
 <b>Шерсть (40°-Холодная стирка):</b> Шерстяные вещи, которые можно стирать в стиральной машине, и у которых есть ярлык "pure new wool, machine washable, does not shrink" (чистая новая шерсть, машинная стирка, не дает усадки).	1,0 кг	Остановка с водой в баке, Ночной режим плюс, Задержка пуска
 <b>Ручная стирка (40°-Холодная стирка):</b> Очень деликатные вещи с ярлыком "handwash" (ручная стирка).	1,0 кг	Остановка с водой в баке, Ночной режим плюс, Задержка пуска
 <b>Джинсы (40°):</b> Для вещей из джинсовой ткани. Включается функция "Дополнительное полоскание".	3,0 кг	Остановка с водой в баке, Ночной режим плюс, Задержка пуска
 <b>Полоскание:</b> В этой программе можно прополоскать выстиранные вручную вещи.	5,5 кг	Остановка с водой в баке, Ночной режим плюс, Полоскание плюс, Задержка пуска



Программа/тип белья	Загрузка	Возможные дополнительные функции
 <b>Слив</b> : Выполняет слив воды из бака после дополнительных функций "Остановка с водой в баке" (или "Ночной режим плюс").	5,5 кг	
 <b>Отжим</b> : Цикл отжима от 500 до 1300/1000 <sup>2)</sup> об/мин после цикла Остановка с водой в баке (или Ночной режим плюс).	5,5 кг	Задержка пуска

1) Эталонная программа испытаний по стандарту CEI 456 ( Эко программа при 60°C): 46 л / 0,93 кВтч / 140 мин

2) В зависимости от модели.

## Чистка и уход

Перед чисткой извлеките вилку из розетки.

### Удаление накипи

Для удаления накипи используйте соответствующее некорродирующее средство, предназначенное для стиральных машин. Прочтите рекомендации изготовителя в отношении дозировки и частоты использования.

### Внешние поверхности

Внешние поверхности машины мойте теплой водой с моющим средством. Не допускается использование этилового спирта, растворителей или подобных материалов.

### Дозатор

Для очистки действуйте следующим образом:

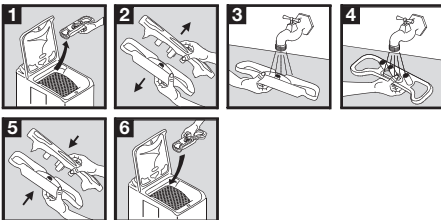

### Сливной фильтр

Регулярно чистите фильтр, расположенный у основания машины:

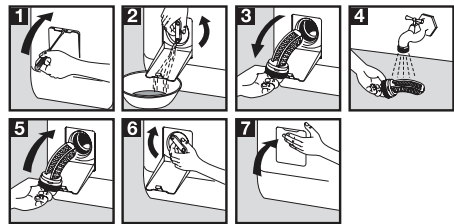

### Фильтры наливного шланга

Для очистки действуйте следующим образом:

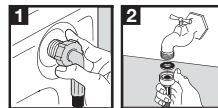

## Проблемы при работе

Перед тем, как машина покинула предприятие, ее подвергали массе проверок. Тем не менее, если Вы обнаружили неисправность,

перед тем, как обращаться в сервисный центр, просмотрите этот раздел.

Проблемы	Причины
Машина не запускается или не принимает воду:	<ul style="list-style-type: none"> <li>• машина не включена в электросеть, не работает электропроводка,</li> <li>• крышка и створки барабана закрыты неплотно,</li> <li>• некорректно выбрана команда пуска программы,</li> <li>• повреждение электрической сети,</li> <li>• отключена вода,</li> <li>• закрыт вентиль подачи воды,</li> <li>• загрязнены фильтры наливного шланга,</li> <li>• на наливном шланге появилась красная метка.</li> </ul>
Машина заполняется водой, но вода сразу сливается:	<ul style="list-style-type: none"> <li>• U-образная часть слива расположена слишком низко (см. раздел по установке).</li> </ul>
Машина не полощет или не сливает воду:	<ul style="list-style-type: none"> <li>• сливной шланг забит или перегнут,</li> <li>• забит сливной фильтр,</li> <li>• сработал детектор дисбаланса: белье неравномерно распределено в барабане,</li> <li>• были выбраны программа "Слив", функции "Ночная тихая плюс" или "Дополнительное полоскание";</li> <li>• неподходящая высота U-образной части слива.</li> </ul>
Вода вокруг машины:	<ul style="list-style-type: none"> <li>• в результате закладки слишком большого количества моющего средства образовалось много пены, и бак переполнился,</li> <li>• моющее средство не подходит для машинной стирки,</li> <li>• неверно присоединена U-образная часть слива,</li> <li>• не поставлен на место фильтр слива,</li> <li>• протекает наливной шланг.</li> </ul>
Результаты стирки неудовлетворительны:	<ul style="list-style-type: none"> <li>• моющее средство не подходит для машинной стирки,</li> <li>• заложили слишком много белья,</li> <li>• неподходящий цикл стирки,</li> <li>• слишком мало моющего средства.</li> </ul>
Машина вибрирует или шумит:	<ul style="list-style-type: none"> <li>• из машины не удалили всю упаковку (см. раздел по установке),</li> <li>• машина установлена не горизонтально и не сбалансирована.</li> <li>• машина стоит слишком близко к стене или мебели,</li> <li>• белье неравномерно распределено в барабане,</li> <li>• слишком мало белья в барабане.</li> </ul>
Цикл стирки продолжается слишком долго:	<ul style="list-style-type: none"> <li>• загрязнены фильтры наливного шланга,</li> <li>• отключена вода или электроэнергия,</li> <li>• сработал детектор перегрева двигателя машины,</li> <li>• температура наливного шланга ниже, чем обычно,</li> <li>• сработала система безопасности по пенообразованию (слишком много моющего средства), и машина пытается слить пену,</li> <li>• сработал детектор дисбаланса: машина добавила дополнительную стадию для равномерного распределения белья в барабане.</li> </ul>
Машина остановилась во время выполнения цикла стирки:	<ul style="list-style-type: none"> <li>• неисправны подача воды или электросеть,</li> <li>• была выбрана функция задержки полоскания,</li> <li>• открыты створки барабана.</li> </ul>
Крышка в конце цикла не открывается:	<ul style="list-style-type: none"> <li>• индикатор "немедленное открывание"<sup>1)</sup> не светится,</li> <li>• слишком высокая температура внутри барабана,</li> <li>• крышка деблокируется через 1-2 минуты после завершения цикла<sup>1)</sup>.</li> </ul>
Кнопка "Пуск/Пауза" <sup>2)</sup> мигает красным <sup>3)</sup> :	<ul style="list-style-type: none"> <li>• неправильно закрыта крышка.</li> </ul>

Проблемы	Причины
Кнопка "Пуск/Пауза" <sup>2)</sup> мигает красным <sup>3)</sup> :	<ul style="list-style-type: none"> <li>забит сливной фильтр,</li> <li>сливной шланг забит или перегнут,</li> <li>слишком высоко закреплен сливной шланг (см. раздел по установке),</li> <li>сливной насос заблокирован,</li> <li>заблокированы напорные трубы.</li> </ul>
Кнопка "Пуск/Пауза" <sup>2)</sup> мигает красным <sup>3)</sup> :	<ul style="list-style-type: none"> <li>закрыт вентиль подачи воды,</li> <li>была отключена вода.</li> </ul>
При заполнении дозатора смягчитель ткани попадает прямо в барабан:	<ul style="list-style-type: none"> <li>слишком много смягчителя - выше отметки MAX.</li> </ul>

1) в зависимости от модели.

2) На некоторых моделях можно слышать звуковой сигнал

3) После решения проблемы нажмите кнопку "Пуск/Пауза", чтобы возобновить выполнение прерванной программы.

## Моющие средства и добавки

Пользуйтесь только предназначенными для стиральных машин моющими средствами и добавками. Мы не рекомендуем смешивать различные типы моющих средств. Это может ухудшить результаты стирки. По использованию стиральных порошков ограничений нет. При выборе предварительной стирки жидкие

моющие средства использоваться не должны. В циклах без предварительной стирки они должны заливаться при помощи дозирующего шарика. Таблетированные или иные моющие средства должны закладываться в дозатор моющих средств.

## Технические характеристики

ГАБАРИТЫ	Высота Ширина Глубина	850 мм 400 мм 600 мм
НАПРЯЖЕНИЕ/ЧАСТОТА СЕТИ ПОТРЕБЛЕНИЕ ЭЛЕКТРОЭНЕРГИИ		230 В/50 Гц 2300 Вт
ДАВЛЕНИЕ ВОДЫ	Минимум Максимум	0,05 МПа (0,5 бар) 0,8 МПа (8 бар)
Подключение к водопроводу		Тип 20/27



## Установка

Перед первым использованием машины удалите всю защитную транспортировочную упаковку. Храните ее для возможной транспортировки в будущем: транспортировка машины без защитной транспортировочной упаковки может привести к повреждению внутренних компонентов и вызвать возникновение утечек и неисправностей. Машина также может быть повреждена в результате физического контакта.

## Распаковка

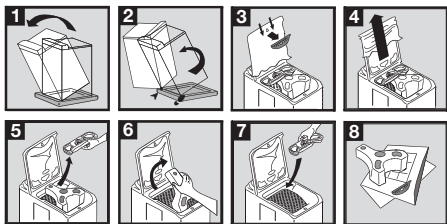

## Снятие транспортировочной защиты

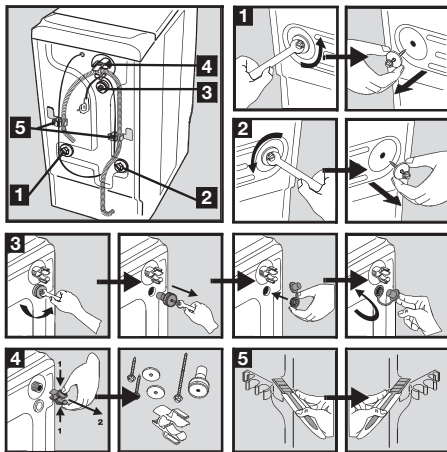

Для того чтобы установить стиральную машину ровень с окружающей мебелью, действуйте, как показано на рис. 5.

## Подача воды

Присоедините сзади машины наливной шланг из комплекта поставки, выполняя следующую процедуру (не используйте шланг от старой машины):

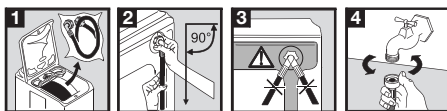

Откройте водопроводный вентиль. Проверьте на отсутствие утечки. Удлинять наливной шланг нельзя. Если он слишком короткий, проконсультируйтесь с сервисным центром.

## Слив

Соединитель на конце гибкого шланга можно присоединить к любым обычным стоякам.

Подключите соединитель к стояку фиксатором из комплекта поставки <sup>10)</sup>

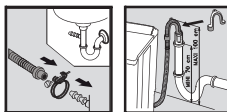

Присоедините U-образную часть сливного шланга. Точка слива (в раковину, например) должна располагаться на высоте 70-100 см. Обеспечьте надежное крепление. Для предотвращения риска образования сифона конец сливного шланга должен быть в воздухе (а не в воде).

## ⚠ ВНИМАНИЕ!

Сливной шланг не должен быть натянутым. Если он слишком короткий, проконсультируйтесь с сервисным центром.

## Электрическое подключение

Стиральная машина должна подключаться только к однофазной сети напряжением 230 В. Проверьте номинал предохранителей: 13 А на 230 В. Машина не должна подключаться через простой или с несколькими розетками удлинитель. Проверьте, что вилка заземлена и оборудована в соответствии с действующими положениями.

## Размещение

Установите машину на плоскую и твердую поверхность в вентилируемом месте. Проверьте, что машина не касается ни стен, ни мебели.

Чтобы передвинуть машину, действуйте следующим образом:

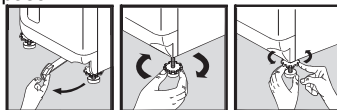



Установите машину на ролики, с силой передвинув рычажок на ее основании справа налево. Как только машина достигла требуемого положения, передвиньте этот рычажок обратно.

Точная установка позволяет избежать чрезмерной вибрации и не дает машине самой двигаться при работе.

## Охрана окружающей среды

### Утилизация изделия

 Все материалы, на которых имеется символ , являются перерабатываемыми. Доставьте их в место сбора отходов (можно узнать в местном самоуправлении) для последующей переработки. При утилизации Вашей машины снимите с нее все детали, могущие быть опасными для окружающих: срежьте электрический кабель как можно ближе к машине.

Символ  на самом изделии или на его упаковке означает, что при утилизации данного изделия с ним нельзя обращаться как с обычными бытовыми отходами. Вместо этого его следует сдавать в соответствующий пункт приема электрического и электронного оборудования для последующей утилизации. Обеспечив правильную утилизацию данного изделия, Вы можете предотвратить потенциальные негативные последствия для окру-

жающей среды и здоровья человека, которые могли бы иметь место в противном случае. Более подробную информацию о повторной переработке данной машины Вы можете получить у местных властей, у организации по утилизации отходов, а также в магазине, в котором Вы приобрели машину.

### Информация по охране окружающей среды

 С целью экономии воды и электроэнергии и, тем самым, защиты окружающей среды, мы рекомендуем:

- стремитесь использовать машину на полную загрузку.
- программы предварительной стирки и замачивания применяйте только для сильнозагрязненных вещей.
- используйте количество моющих средств с учетом жесткости воды, объема и степени загрязненности белья.

## **RU** Гарантия/сервисная служба

### РОССИЯ

Сервисное обслуживание и запасные части В случае необходимости ремонта прибора, или если Вы хотите приобрести запасные части, обращайтесь в наш ближайший авторизованный сервисный центр (список сервис-

ных центров прилагается). Если у вас возникли вопросы по использованию прибора или Вы хотите узнать о других приборах концерна ELECTROLUX, звоните на нашу информационную линию по телефону (495) 937 78 37 или (495) 956 29 17.

## Европейская Гарантия

Данное устройство поддерживается гарантией Electrolux в каждой из стран, перечисленных на обороте этого руководства, в течение срока, указанного в гарантии на устройство или в ином определенном законом порядке. В случае вашего перемещения из одной из этих стран в любую другую из нижеперечисленных стран, гарантия на устройство переместится вместе с вами при условии соблюдения следующих требований:

- Гарантия на устройство начинается действовать с даты, когда вы впервые приобрели это устройство, подтверждением которой будет служить предъявление действительного удостоверяющего покупку документа, выданного продавцом устройства.
- Гарантия на устройство действует в течение того же срока и в пределах того же объема работ и конструктивных частей, какие действуют в новой стране вашего проживания применительно к данной конкретной модели или серии устройств.
- Гарантия на устройство является персональной для первоначального покупателя

этого устройства и не может быть передана другому пользователю.

- Устройство установлено и используется в соответствии с инструкциями, изданными Electrolux, только в пределах домашнего хозяйства, т.е. не используется в коммерческих целях.
  - Устройство установлено в соответствии со всеми применимыми нормативными документами, действующими в новой стране вашего проживания.
- Положения настоящей Европейской Гарантии не нарушают никаких предоставленных вам по закону прав.





[www.electrolux.com](http://www.electrolux.com)

[www.electrolux.pl](http://www.electrolux.pl)

[www.electrolux.cz](http://www.electrolux.cz)

[www.electrolux.hu](http://www.electrolux.hu)

[www.electrolux.sk](http://www.electrolux.sk)

[www.electrolux.ru](http://www.electrolux.ru)