

LAVATHERM 56840

**Használati
útmutató**

**Kondenzátoros
szárítógép**

Tisztelt Vásárló!

Köszönjük, hogy csúcsmínőségű AEG-Electrolux készülékeink közül választott.

Ez a készülék – mint ezt Ön is tapasztalni fogja – kiváló kombinációját nyújtja a tökéletes formatervezésnek és funkcionalitásnak, valamint az élvonalbeli technológiának.

Győződjön meg arról, hogy készülékeinket a ma elérhető legjobb teljesítmény mutatókkal és vezérléssel tervezték, a legszigorúbb követelményeknek megfelelő szabványok figyelembe vételével.

Ráadásul a környezetvédelmi és az energiatakarékosági szempontok is szerves részét képezik termékeinknek.

Készüléke optimális működése érdekében kérjük, hogy olvassa el figyelmesen ezt a Használati útmutatót. Az ismeretek birtokában képes lesz arra, hogy minden folyamatot tökéletesen megismerjen, és a készülék nyújtotta lehetőségeket maximálisan kihasználja. A használat során bármikor szüksége lehet erre a Használati útmutatóra, ezért azt ajánljuk, hogy tartsa mindig elérhető helyen. Ha a készüléktől valamilyen ok miatt megválnak, akkor a Használati útmutatót is adja át az új tulajdonosnak.

Kívánjuk, hogy lelje örömét új készülékében.

A felhasználói kézikönyvben az alábbi szimbólumokat használjuk:



Fontos információk, amelyek személyes biztonságát szolgálják, illetve információk arra vonatkozóan, hogyan előzheti meg a készülék károsodását.



Általános információk és tanácsok



Környezetvédelmi információk

Tartalomjegyzék

Kezelési útmutató	5
Fontos biztonsági tudnivalók	5
Termékleírás	9
Kezelőpanel	10
Az első használat előtt	11
A ruhanemű szétválogatása és előkészítése	11
Programáttekintés	13
Napi használat	16
A készülék bekapcsolása / lámpa bekapcsolása	16
A töltőajtó kinyitása / mosott ruha betöltése	16
Programválasztás	16
KÍMÉLŐ funkció	16
HOSSZÚ GYŰRŐDÉSGÁTLÓ funkció	17
CSENGŐ funkció	17
IDŐ funkció	18
KÉSLELTETÉS funkció	18
GYERMEKZÁR funkció	19
A program elindítása	20
Programváltás	20
Utólagos ruhaberakás vagy -kivétel a program vége előtt	20
A szárítási ciklus befejeződése / a ruha kivétele	21
Ápolás és tisztítás	22
A szöszgyűjtő szűrő megtisztítása	22
Az ajtó tömítésének megtisztítása	24
Ürítse ki a kondenzvíztartályt	24
A hőcserélő tisztítása	25
A dob tisztítása	26
Tisztítsa meg az üzemi képernyőt és a házat	27
Mit tegyek, ha...	28
Önálló hibaelhárítás	28
A belső világításhoz tartozó égő cseréje	31

A készülék beállításai	32
Műszaki adatok	34
Fogyasztási értékek	34
Tanácsok a bevizsgáló intézetek számára	36
Üzembe helyezés	36
A készülék elhelyezése	36
Távolítsa el a szállításhoz biztosított biztonsági csomagolást.	37
Elektromos csatlakoztatás	38
Az ajtóütköző helyének megváltoztatása	38
Különleges tartozékok	40
Környezet	41
Csomagolóanyag	41
Régi készülék	41
Környezetvédelmi tanácsok	41
Szerviz	43

Kezelési útmutató

Fontos biztonsági tudnivalók



Saját biztonsága és a helyes használat biztosítása érdekében a készülék üzembe helyezése és első használata előtt olvassa át figyelmesen ezt a használati útmutatót, beleértve a tippeket és figyelmeztetéseket is. A szükségtelen hibák és balesetek elkerülése érdekében fontos annak biztosítása, hogy mindenki, aki a készüléket használja, jól ismerje annak működését és biztonságos használatát. Őrizze meg ezt a használati útmutatót, és ha a készüléket elajándékozza vagy eladja, az útmutatót is mellékelje hozzá, hogy annak teljes élettartamán keresztül mindenki, aki használja, megfelelő információkkal rendelkezzen annak használatát és biztonságát illetően.

Általános biztonság

- Veszélyes megváltoztatni a műszaki jellemzőket vagy megkísérelni a termék bármilyen módon történő módosítását.
- A készülék kialakítása nem olyan, hogy azt csökkent fizikai vagy értelmi képességű, illetve megfelelő tapasztalatok és ismeretek híján lévő személyek (beleértve a gyermekeket is) használhassák, hacsak a biztonságukért felelős személy nem biztosít számukra felügyeletet és útmutatást a készülék használatára vonatkozóan.
- Ügyeljen rá, hogy kisebb háziállatok ne kerüljenek a mosógép dobjába. Ennek elkerülése érdekében, kérjük, használat előtt ellenőrizze le a dobot.
- Bármilyen tárgy, mint például pénzérmekek, biztosítótűk, tűk, csavarok, kövek vagy más kemény, éles anyagok komoly károkat okozhatnak, és nem szabad azokat a gépbe tenni.
- A túlzott szárítás által okozott tűzveszély elkerülése érdekében ne használja a készüléket a következők szárítására: Párnák, paplanok és hasonló darabok (ezek felhalmozzák a hőt).
- Olyan darabokat, mint habszivacs, (latexhab) zuhanysapkák, vízálló textíliák, gumírozott ruhadarabok vagy habszivacs darabokkal kitömött párnák, tilos a szárítógépben szárítani.
- Használat, tisztítás és karbantartás után mindig húzza ki a dugót a konnektorból.

- Semmilyen körülmények között ne kísérelje meg saját maga megjavítani a készüléket. A szakszerűtlen beavatkozás személyi sérülést vagy komoly működési problémákat okozhat. Forduljon szakszervizhez. Mindig ragaszkodjon eredeti pótalkatrészek felhasználásához.
- Az olyan anyagokkal szennyezett ruhadarabokat, mint étolaj, aceton, benzin, kerozin, folteltávolítók, terpentín, viasz és viaszeltávolítók, meleg vízben ki kell mosni extra mennyiségű mosószer használatával, mielőtt szárítógépben szárítaná.
- **Robbanásveszély:** Soha ne szárítson szárítógépben olyan ruhadarabokat, amelyekre gyúlékony oldószer (benzin, metilalkoholok, szárazon tisztító folyadékok és hasonló) került. Mivel ezek az anyagok illékonyak, robbanást okozhatnak. Csak vízben kimosott ruhákat szárítson a gépben.
- **Tűzveszély:** a növényi olajjal vagy főzőolajjal befröcskölt vagy átítatott darabok tűzveszélyesek, ezért nem helyezhetők be a szárítógépbe.
- Ha a szennyes ruhaneműket folteltávolítóval mosta ki, még egyszer le kell futtatnia egy öblítőprogramot, mielőtt a szárítógépbe helyezné azokat.
- Kérjük, győződjön meg arról, hogy nem maradt-e véletlenül gázöngyújtó vagy gyufa a készülékbe betölteni kívánt ruhadarabok zsebeiben



VIGYÁZAT

Soha ne állítsa le a gépi szárítást a szárítási ciklus befejeződése előtt, hacsak nem tudja az összes darabot gyorsan kiszedni és kitergegetni, hogy a hó eltávozzon.

Üzembe helyezés

- A készülék nehéz. Mozgatásakor körültekintéssel járjon el.
- Kicsomagolásakor ellenőrizze, hogy nem sérült-e meg a gép. Kétség esetén ne helyezze működésbe, hanem forduljon a szakszervizhez.
- Használat előtt minden csomagolóanyagot és szállítási rögzítőcsavart el kell távolítani. Súlyos károk keletkezhetnek a gépben vagy a berendezési tárgyokban, ha ezt nem tartja be. Lásd a felhasználói kézikönyv vonatkozó fejezetét.

- A gépi szárítási ciklus utolsó része fűtés nélkül történik (hűtési ciklus) annak biztosítása érdekében, hogy a ruhadarabok olyan hőmérsékleten maradjanak, amely mellett biztosan nem fognak károsodni.
- A készülék üzembe helyezéséhez szükséges minden villanszerelési munkát szakképzett villanszerelőnek vagy kompetens személynek kell elvégeznie.
- Ügyelni kell, hogy a készüléket ne tegye rá a hálózati kábelre.
- Ha a gépet padlószőnyegre helyezi, úgy állítsa be a lábakat, hogy a levegő szabadon áramoljon.
- A készülék üzembe helyezése után ellenőrizze, hogy az ne nyomja a tápvezetékét, illetve ne álljon rajta.
- Ha szárítógépet helyez a mosógép tetejére, kötelezően használnia kell a rögzítőkészletet (külön rendelhető tartozék).

Használat

- Ezt a gépet háztartási célú használatra tervezték. Ne használja más célra, mint amire való.
- Csak gépi szárításra alkalmas termékeket szárítson. Kövesse az egyes ruhaneműn feltüntetett mosási útmutatót.
- Ne szárítson mosatlan ruhadarabokat a szárítógépben.
- Ne töltsen túl a készüléket. Lásd a felhasználói kézikönyv vonatkozó fejezetét.
- Olyan ruhadarabokat nem szabad a szárítógépbe tenni, amelyből csöpög a víz.
- Ne szárítson a gépben olyan ruhadarabokat, amelyek illékony benzintermékekkel érintkeztek. Amennyiben illékony tisztítófolyadékokat használt, ügyelni kell arra, hogy a folyadék eltávozzon a ruhadarabtól, mielőtt a gépbe helyezné.
- A dugót sohasem a vezetéknél, hanem magánál a dugónál fogva húzza ki az aljzatból.
- Soha ne használja a szárítógépet, ha a hálózati tápkábel, a kezelőpanel, a munkafelület vagy a lábazat oly módon sérült, hogy a szárítógép belseje szabadon hozzáférhető.
- A textilöblítőket vagy hasonló készítményeket a textilöblítőkhöz adott utasításoknak megfelelően kell használni.

Gyermekbiztonság

- Ezt a mosógépet nem arra szánták, hogy kisgyermek vagy fogyatékkal élő személyek felügyelet nélkül használják.
- Gondoskodni kell a gyermekek felügyeletéről annak biztosítása érdekében, hogy ne játsszanak a készülékkel.
- A csomagolóanyag egyes részei (pl. fólia, polisztirol) veszélyesek lehetnek a gyermekek számára. Fulladásveszély áll fenn! Tartsa azokat távol a gyermekektől.
- A mosószeret zárja el a gyermekek elől és tartsa biztonságos helyen.
- Ügyeljen rá, hogy háziállatok vagy gyermekek ne kerüljenek a mosógép dobjába.

Termékleírás

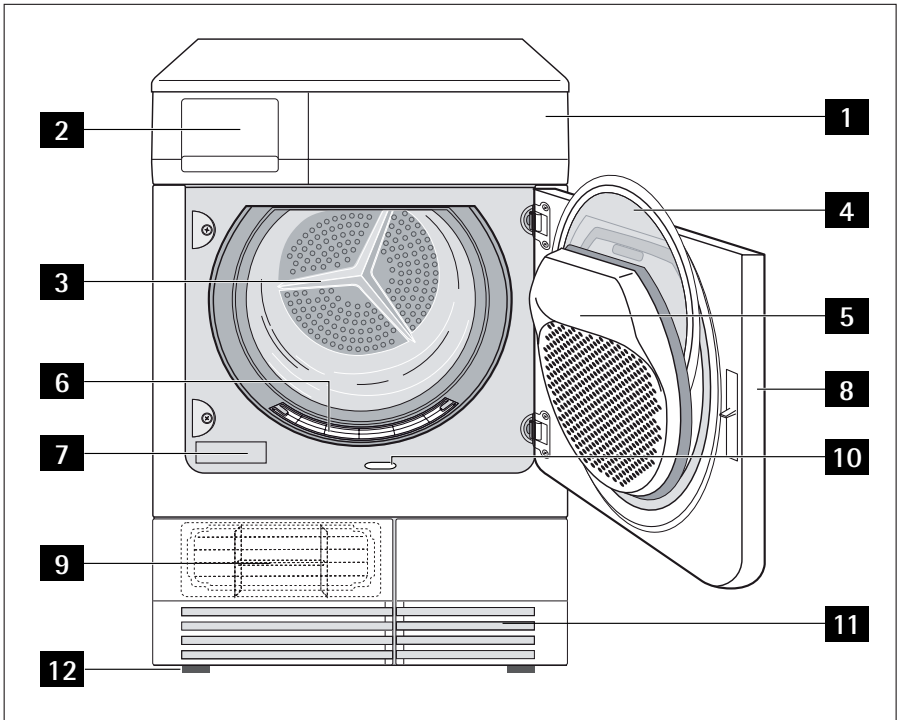

- 1** Kezelőpanel
- 2** A kondenzvíztartályt tartalmazó fiók
- 3** A belső világítást biztosító lámpa
- 4** Finomszűrő (szőszszűrő)
- 5** Durvaszűrő (szőszszűrő)
- 6** Mikroszűrő (szőszszűrő)
- 7** Adattábla
- 8** Töltőajtó (megfordítható)
- 9** Lábazati ajtó a hőcserélő felett
- 10** Gomb a lábazati ajtó kinyitásához
- 11** Levegőnyílások
- 12** Becsavarozott láb (állítható magassággal)

Kezelőpanel

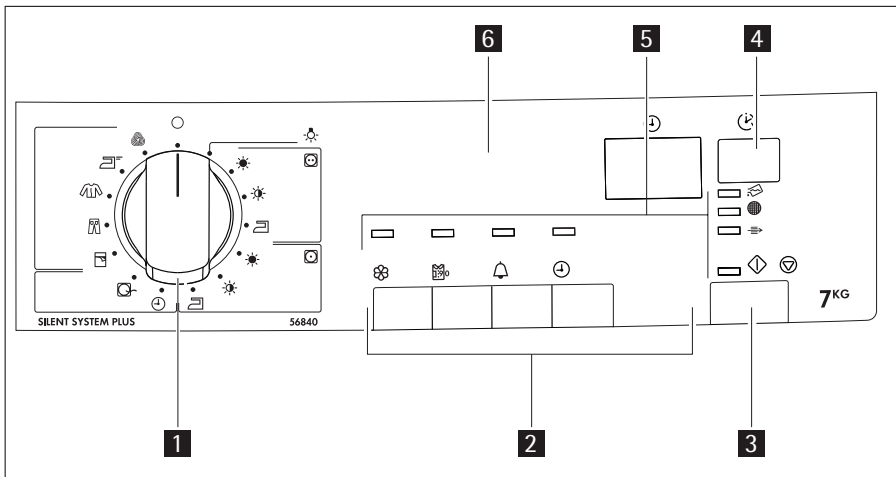

- 1** Programgomb és ○ KI kapcsoló
- 2** Funkciógombok
- 3** ⏸ ⏪ START SZÜNET gomb
- 4** ⏸ KÉSLELTETETT INDÍTÁS gomb
- 5** Kijelző
- 6** Funkciók és figyelmeztető jelzőfények

Az első használat előtt

Ha el kívánja távolítani a gyártás közben keletkezett esetleges maradványokat, törölje le a szárítódobot nedves ruhával, vagy futtasson le nedves ruhákkal egy rövid (30 MIN) szárító ciklust a gépben.

A ruhanemű szétválogatása és előkészítése

Szétválogatás

- Szétválogatás az anyag fajtája szerint:
 - Pamut/vászon a ☺ PAMUT programcsoportban található programokhoz.
 - Kevertszálás és műszálás anyagok a ☺ MŰSZÁL programcsoportban található programokhoz.
- Szétválogatás a kezelési címke szerint. A kezelési címke jelentése:

☐	☺	☺	☒
A szárítógépben történő szárítás elvben lehetséges	Szárítás normál hőmérsékleten	Szárítás csökkentett hőmérsékleten (nyomja meg a ☸ KÍMÉLŐ gombot!)	A szárítógépben történő szárítás nem lehetséges



Ne helyezzen a készülékbe semmilyen olyan nedves ruhát, amelynek kezelési címkéjén nincs az feltüntetve, hogy szárítógépben történő szárításra alkalmas.

A készülék minden olyan nedves ruha esetében használható, amelynek kezelési címkéjén fel van tüntetve, hogy szárítógépben történő szárításra alkalmas.

- Ne szárítson együtt új, színes textíliákat enyhén színezett, használt darabokkal. Lehetséges, hogy a textíliák színei engednek.
- Ne szárítson pamutjersey és kötött darabokat ☀ EXTRA programmal. Lehetséges, hogy a ruhadarabok összemennek!
- Ne szárítson gyapjút a szárítógépben. Lehetséges, hogy megnyúlik. A levegőn való szárítás után a gyapjút a ☸ GYAPJÚÁPOLÁS programmal szárítható.







A ruhanemű előkészítése

- A ruhanemű összegubancolódásának megelőzése érdekében: A cipzárakat húzza fel, gombolja be a huzatokat, és kösse össze a laza zsinegeket és szalagokat (pl. kötényekét).
- Ürítse ki a zsebeket. Távolítsa el a fém elemet (gemkapcsok, biztosítók stb.).
- Fordítsa ki a kétrétegű szövetekből készült darabokat (pl. pamutvászon hálósákok, a pamutréteg legyen legkívül). Ezek a szövetek ezután jobban száradnak.

Programátekintés

Programok	max. töltet (százaz állapotban mért súly)	További funkciók				Alkalmazás/tulajdonságok	Kezelés jelző		
		KIMÉLŐ	HOSSZÚ GYŰRŐDÉSGÁTLÓ	CSENGŐ	IDŐ				
PAMUT	EXTRA	7 kg	•	•	•	-	•	Vastag vagy több rétegű anyagok, pl. frottírtörölk, fűrdőköpenyek alapos megszáritása.	
	SZEK-RÉNY-SZÁRAZ	7 kg	•	•	•	-	•	Egyenletes vastagságú anyagok, pl. frottírtörölk, kötöttárak, törölközők alapos megszáritása.	
	VASALÓ-SZÁRAZ	7 kg	•	•	•	-	•	Normál vastagságú pamut- vagy vászonanyagokhoz, pl. ágyneműhöz, asztalterítőkhez.	
MŰSZÁLAS	EXTRA	3 kg	•	•	•	-	•	Vastag vagy több rétegű anyagok, pl. pulóverek, ágyneműk, asztalterítők alapos megszáritása.	 1)
	SZEK-RÉNY-SZÁRAZ	3 kg	•	•	•	-	•	Vékony, nem vasalt anyagokhoz, pl. könnyen kezelhető ingekhez, asztalterítőkhez, csecsemőruhákhoz, zoknikhoz, merevítő fehérneműhöz.	 1)
	VASALÓ-SZÁRAZ	3 kg	•	•	•	-	•	Vasalásra is váró vékony anyagokhoz, pl. kötöttáruhoz, ingekhez.	 1)
IDŐ	IDŐ	7 kg	•	•	•	•	•	Egyes ruhaneműk vagy 7 kg-nál kisebb összsúlyú ruhák további szárításához.	

Programok		max. töltet (száraz állapotban mért súly)	További funkciók				Alkalmazás/tulajdonságok	Kezelés jelző	
			KIMÉLŐ	HOSSZÚ GYŰRŐDÉSGÁTLÓ	CSENGŐ	IDŐ			KÉSZLELTETETT INDÍTÁS
SPECIÁLIS	FELFRISÍTÉS	1 kg	•	•	•	-	•	Textíliáknak a kereskedelemben kapható száraztisztító anyagokkal történő felfrissítéséhez vagy finomtisztításához.	
	ÁGYNEMŰ	3 kg	•	•	•	-	•	Ágynemű (szimpla és dupla lepedő, párnahuzat, ágytakaró, paplanhuzat).	
	FARMER	7 kg	•	•	•	-	•	Különböző (pl. a nyakrésznél, a mandzsettánál vagy a varrásoknál eltérő) anyagvastagságú szabadidőruhákhhoz, például farmernadrágokhoz, melegítőfelsőkhöz.	
	SPORTRUHÁZAT	2 kg	• 2)	•	•	-	•	Vasalásra nem kerülő sportruházathoz, vékony anyagokhoz, poliészterhez.	
	VASALÁSKÖNNYÍTŐ PLUSZ	1 kg (vagy 5 ing)	• 2)	•	•	-	•	Különleges gyűrődésgátló mechanizmussal ellátott különleges program a könnyen kezelhető anyagokhoz, például ingekhez és blúzokhoz; a minimális vasalásigény érdekében. Az eredmény az anyag típusán és kidolgozásán múlik. A ruhát közvetlenül centrifugálás után tegye a szárítóba; amint megszáradt, azonnal vegye ki a ruhát, és tegye vállfára.	

Programok	max. töltet (száraz állapotban mért súly)	További funkciók				Alkalmazás/tulajdonságok	Kezelés jelző	
		 KIMÉLŐ	 HOSSZÚ GYŰRŐDÉSGÁTLÓ	 CSENGŐ	 IDŐ			 KÉSZLELTETETT INDIÍTÁS
 GYAP- JÚÁPOLÁS	1 kg	•	-	•	-	•	Speciális program gyapjú ruhadarabok meleg levegővel történő kezelésére, miután azokat természetes úton megszárították, viselték vagy hosszú ideig tárolták. A gyapjúsálak kiegyenesednek, és a gyapjú lágy és kellemes lesz. Ajánlás: Szárítás után azonnal szedje ki a ruhaneműt.	

- 1)  KIMÉLŐ választása
- 2) alapértelmezett beállítás

Napi használat

A készülék bekapcsolása / lámpa bekapcsolása

Forgassa a programválasztó gombot bármelyik programra, vagy forgassa a  VILÁGÍTÁS opcióhoz. A készülék ekkor bekapcsol. A töltőajtó kinyitásakor a dobban kigyullad a világítás.

A töltőajtó kinyitása / mosott ruha betöltése

1. Nyissa ki a töltőajtót.
Erővel nyomja meg a töltőajtót (nyomja meg a pontot)
2. Töltse be a ruhát (ne erőltesse).

FIGYELEM

Ne nyomjon ruhát a töltőajtó és a gumi tömítés közé.

3. Csupja be jól a töltőajtót. A zárnak hallhatóan be kell kattannia.

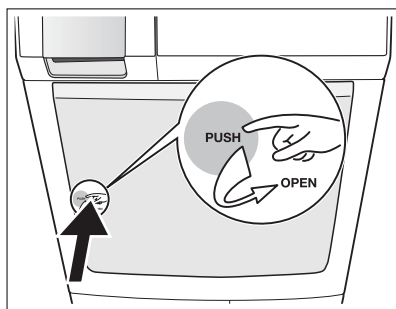

Programválasztás

A programkapcsoló segítségével válassza ki a kívánt programot. A program végéig becsült időtartam h:mm (óra:perc) formátumban megjelenik az LCD kijelzőn.

A ciklus alatt a múltó idő kijelzése egyperces időközökkel ugrik; 1 óra alatt a bevezető nullák nem láthatók (pl. "59", "5", "0").

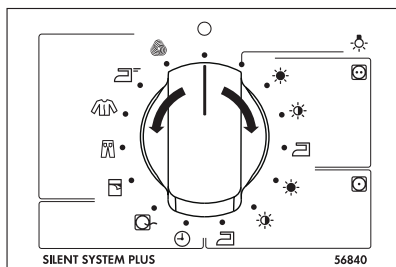



KÍMÉLŐ funkció

 kezelési jelzéssel rendelkező érzékeny szövetek és hőmérsékletre érzékeny textíliák (pl. akril, viszkóz) különösen kíméletes szárítására. A program csökkentett hőmérsékleten kerül végrehajtásra.

A Kímélő funkció csak legfeljebb 3 kg-os töltettel való használatra alkalmas.

Aktiválása:

1. Válassza ki a szárítóprogramot.
2. Nyomja meg a  KÍMÉLŐ gombot - a felette lévő jelzőfény világít.

A funkció kiválasztásának elvetéséhez nyomja meg ismét a  KÍMÉLŐ gombot. A felette lévő jelzőfény kialszik.

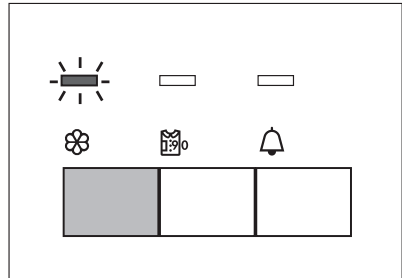

HOSSZÚ GYŰRŐDÉSGÁTLÓ funkció

A hosszú gyűrődésgátló funkció a szárítási ciklus végén a gyűrődésgátló fázist (30 perc) további 60 perccel meghosszabbítja. A dob ebben a fázisban szakaszosan körben forog. Ezáltal a ruha lazává válik, és megszűnnek a gyűrődések. A fázis összesen 90 percre tart. A szárított ruha a gyűrődésgátló fázis alatt bármikor kivehető.

Aktiválása:

1. Válassza ki a szárítóprogramot.
2. Nyomja meg a  HOSSZÚ GYŰRŐDÉSGÁTLÓ gombot - a felette lévő jelzőfény világít.

A funkció kiválasztásának elvetéséhez nyomja meg ismét a  HOSSZÚ GYŰRŐDÉSGÁTLÓ gombot. A felette lévő jelzőfény kialszik.

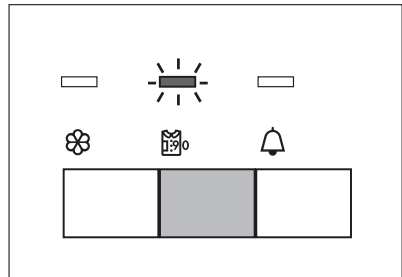



CSENGŐ funkció

A készülék kikapcsolt  CSENGŐ funkcióval kerül leszállításra.

A csengő vagy egy dallam - ha aktiválva van - az alábbi esetekben szólal meg:

- ciklus vége
- gyűrődésgátló szakasz és amikor a fázis elkezdődik vagy véget ér
- ciklus megszakítása figyelmeztető
- riasztás miatt

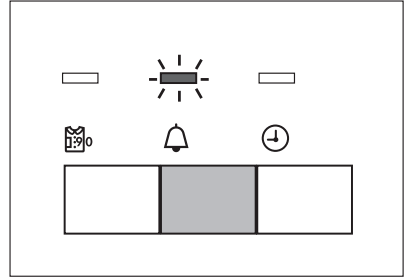

Aktiválása:

1. Válassza ki a szárítóprogramot.
2. Nyomja meg a  CSENGŐ gombot - a felette lévő jelzőfény világít. A funkció kiválasztásának elvetéséhez nyomja meg ismét a  CSENGŐ gombot. A felette lévő jelzőfény kialszik.



IDŐ funkció

A program időtartamának kiválasztása az  IDŐ program beállítása után. A programok időtartamát 10 perc és 3 óra között állíthatja be 10 perces fokozatokban.

1. Forgassa a programgombot az  IDŐ programra. A villogó 10' megjelenik a kijelzőn.
2. Nyomja meg többször az  IDŐ gombot, amíg a program kívánt időtartama meg nem jelenik a kijelzőn, pl. 20 egy 20 perces program esetén.

Ha Ön nem választja ki a program időtartamát, a szárítás automatikusan 10 percig fut majd.

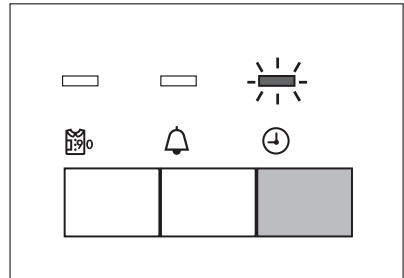

KÉSLELTETÉS funkció



 A  KÉSLELTETÉS gomb segítségével 30 perc (30') és maximum 20 óra (20h) közötti időtartammal elcsúsztatható a programok kezdése.

1. Válassza ki a programot és szükség esetén a kiegészítő funkciókat.

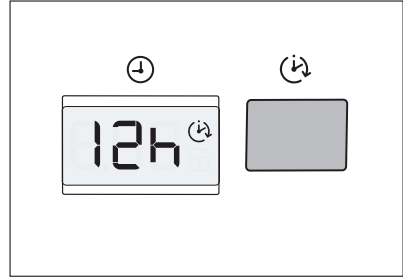
2. Nyomja meg a  KÉSLELTETÉS gombot szükség szerint, amíg a programkezdés kívánt késleltetése meg nem jelenik a kijelzőn; pl. 12h abban az esetben, ha a programot 12 óra múlva kívánja elindítani.





i Amikor a kijelzőn 20h látszik, a gomb újbóli megnyomása törli a késleltetett kezdést. A kijelzőn 0' látszik, majd megjelenik a kiválasztott program időtartama.

3. A késleltetett kezdés bekapcsolásához nyomja meg a   START SZÜNET gombot. Folyamatosan látszik a kijelzőn az az időtartam, amennyi hátravan a program beállított indulásáig (pl. 15h, 14h, 13h, ... 30' stb.).

A késleltetési idő  ikonja világít.

GYERMEKZÁR funkció

A gyerekzárral azt lehet beállítani, hogy egy programot ne indíthassanak el véletlenül, illetve hogy egy folyamatban lévő programot ne változtathassanak meg véletlenül. A gyerekzár az összes gombot és a programgombot is lezárja. A gyerekzár a  CSENGŐ és az  IDŐ gomb 5 másodpercig tartó egyidejű lenyomásával kapcsolható be vagy ki.



- i**
- A program elindítása előtt: A készülék nem használható
 - A program elindítása után: A folyamatban lévő program nem változtatható meg

Az  ikon jelenik meg a kijelzőn és mutatja, hogy be van kapcsolva a gyerekzárát működtető biztonsági funkció.

A gyerekzár a program befejeződésével nem kapcsol  ki.

Ha Ön új programot szeretne beállítani, először ki kell kapcsolnia a gyerekzárát.

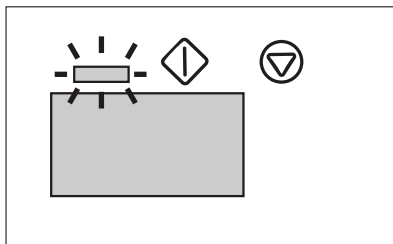

A program elindítása

Nyomja meg a   START SZÜNET gombot. A felette lévő jelzőfény nem villog tovább, folyamatosan világít. A program elindul. A kijelzőn a ciklusból eltelt idő látható, vagy pedig a késleltetési idő, ha aktiválva van.



Programváltás

Egy véletlenül kiválasztott program megváltoztatásához a program elindítása előtt először a programkapcsolót el kell forgatni  KI állásba, majd egy új programot kell beállítani.

 A program elindítása után a kiválasztás többé nem alkalmazható közvetlenül. De ha mégis megkísérli valaki a programgomb segítségével megváltoztatni a programot, akkor a program folyamatának a kijelzése és a karbantartás kijelzés villogni kezd. Ha megnyom egy opciógombot (a  CSENGŐ gomb kivételével), az **Err** (hiba) üzenet jelenik meg a többfunkciós kijelzőn. Ez azonban nem befolyásolja a szárítási programot (ruhavédelem).

Utólagos ruhaberakás vagy -kivétel a program vége előtt

1. Nyissa ki a töltőajtót.





VIGYÁZAT

Lehet, hogy a ruha és a dob forró. **Égésveszély!**

2. Töltsön be vagy vegyen ki ruhadarabokat.

3. Zárja be jól a töltőajtót. A zárnak hallhatóan be kell kattannia.

4. A szárítási ciklus folytatásához nyomja meg a   START SZÜNET gombot.

A szárítási ciklus befejeződése / a ruha kivétele

Amint befejeződik a szárítási ciklus, a kijelzőn egy villogó "0" látható. A  CSENGŐ gomb lenyomásakor egy percen keresztül szaggatott hangjelzés hallható.



A szárítási ciklusokat automatikusan követi egy gyűrődésgátló fázis, amely kb. 30 percig tart. A dob ebben a fázisban szakaszosan körben forog. Ezáltal a ruha lazává válik, és megszűnnek a gyűrődések. A szárított ruha a gyűrődésgátló fázis alatt bármikor kivethető. (A ruhát legkésőbb a gyűrődésgátló fázis végén ajánlatos kivenni, különben gyűrődések keletkeznek.) Amennyiben a  HOSSZÚ GYŰRÖDÉSGÁTLÓ funkciót választja, a gyűrődésgátló fázis 60 perccel meghosszabbodik.

1. Nyissa ki az ajtót.
2. A ruha kivétele előtt a mikroszűrőből távolítsa el a szöszöket. A legjobb, ha ezt a műveletet nedves kézzel végzi. (Ld. az "Ápolás és tisztítás" című fejezetet.)
3. Vegye ki a ruhát.
4. Forgassa  KI állásba a programkapcsolót.



A szárítási ciklust követően:

- Tisztítsa meg a mikroszűrőt és a finomszűrőt
 - Engedje le a vizet a kondenzvíztartályból
(Ld. az "Ápolás és tisztítás" című fejezetet.)
5. Zárja be az ajtót.

Ápolás és tisztítás

A szöszgyűjtő szűrő megtisztítása

A szűrők a szárítás közben felhalmozódó szöszt mind összegyűjtik. A szárító tökéletes működésének a biztosítása érdekében a szöszgyűjtő szűrőt (a mikroszűrőt és a finomszűrőt) minden szárítási ciklus után meg kell tisztítani.

A figyelmeztető jelzőfény világít , hogy emlékeztesse erre a műveletre.



FIGYELEM

Soha ne üzemeltesse a szárítót a szöszgyűjtő szűrő nélkül, illetve sérült vagy eldugult szöszgyűjtő szűrővel.

1. Nyissa ki a töltőajtót
2. Nedves kézzel tisztítsa meg a töltőnyílás alsó részébe beépített mikroszűrőt,

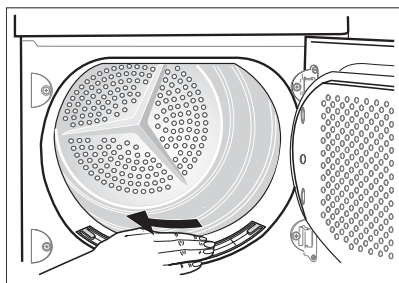

3. Bizonyos idő elteltével a ruhában lévő mosószermaradvány miatt patinaréteg alakul ki a szűrőkön. Amikor ezt tapasztalja, tisztítsa meg a szűrőket meleg vízzel és egy kefe segítségével. Húzza ki a szűrőt az ajtóból. Betehető úgy, hogy a fogazata balra vagy jobbra nézzen).

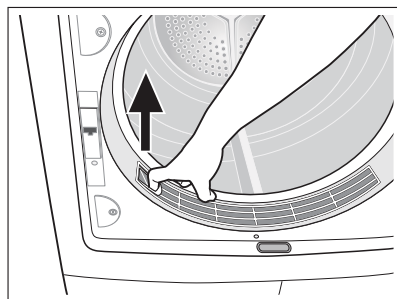

Tisztítás után ne felejtse el visszatenni.

4. Nyomja meg a durvaszűrőn a kioldó gombot.
A durvaszűrő ekkor kiugrik.

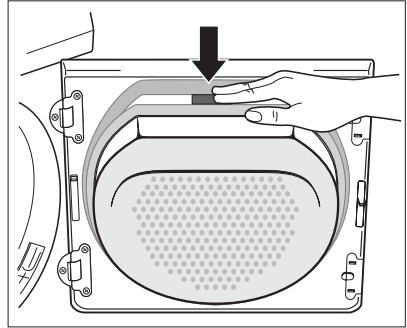

5. Emelje ki a finomszűrőt.
6. Távolítsa el a finomszűrőről a szöszet. A legjobb, ha ezt a műveletet nedves kézzel végzi.

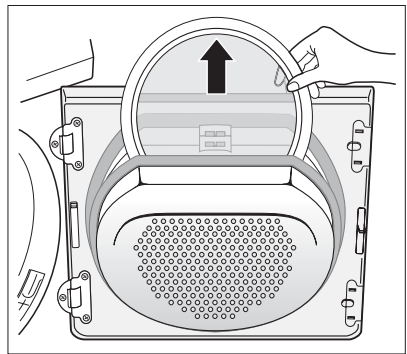

i **Tisztítsa meg a szűrő egész területét.**

A szűrők környezetét nem kell minden szárítási ciklus után megtisztítani, de rendszeresen ellenőrizni kell és szükséges esetén el kell távolítani a szöszet.

7. Ehhez fogja meg a durvaszűrő tetejét, húzza felfelé, amíg ki nem szabadul a két konzol közül.
8. Távolítson el minden szöszet a szűrők környezetéből. A legjobb, ha ezt a műveletet porszívóval végzi.
9. Nyomja be a töltőajtón lévő konzolok közé a durvaszűrő mindkét nyelvét, amíg a helyükre nem pattannak.
10. Tegye vissza a finomszűrőt.
11. Nyomja meg a durvaszűrőt, amíg a zár nem rögzíti.

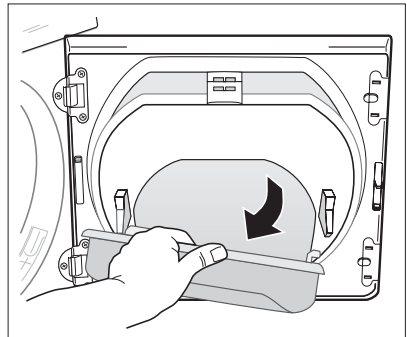

- i** A finomszűrő beszerelése nélkül a durvaszűrő nem pattan be a helyére, és a töltőajtót nem lehet becsukni.

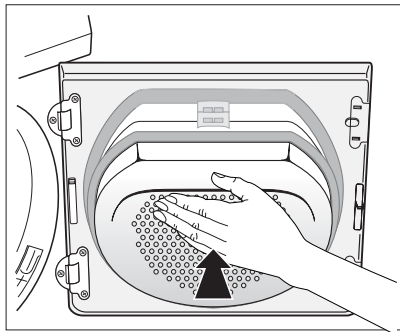

Az ajtó tömítésének megtisztítása

Közvetlenül a szárítási ciklus befejeződése után törölje le az ajtó tömítését nedves ruhával.

Ürítse ki a kondenzvíztartályt

A kondenzvíztartályt minden szárítási ciklust követően ürítse ki.

Ha a kondenzvíztartály tele van, a folyamatban lévő program automatikusan megszakad, és a figyelmeztető jelzőfény  felgyullad. A program folytatásához először ki kell üríteni a kondenzvíztartályt.





VIGYÁZAT

A kondenzvíz ivásra vagy főzésre nem alkalmas.

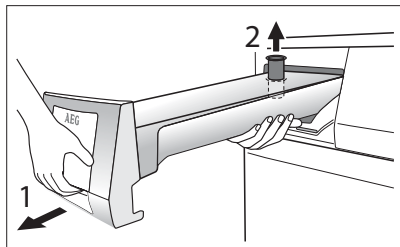

1. Vegye ki teljesen a kondenzvíztartályt tartó fiókot **1**, és húzza ki a végpontig a kondenzvíztartály leeresztő csövét **2**.

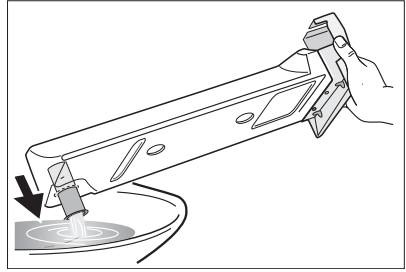

- Öntse a kondenzvizet a mosdóba vagy más hasonló lefolyóba.
- A leeresztőcsatlakozásokat csúsztassa a helyükre, és tegye vissza a kondenzvíztartályt.

Mit kell tenni, ha a kondenzvíztartály telített állapota miatt megszakad egy program: A szárítási ciklus folytatásához nyomja meg a   START SZÜNET gombot.



-  A kondenzvíztartály kb. 4 liter vizet képes felvenni. Ez kb. 7 kg, előzőleg 1000 fordulat/perc sebességen kicentrifugált ruha szárításával termelődik ki.
-  A kondenzvíz felhasználható desztillált vízként, pl. gőzvasalóban. Először azonban szűrje át a kondenzvizet (pl. kávészűrőn), hogy ne maradjanak benne maradványok vagy kisebb szöszgombolyagok.

A hőcserélő tisztítása

Ha a figyelmeztető jelzőfény \Rightarrow világít, a hőcserélőt meg kell tisztítani.



FIGYELEM

Ha a szösszel eltömített hőcserélővel üzemelteti a szárítógépet, kárt idézhet elő benne. Ugyanakkor ez megnöveli az energiafogyasztást is.

- Nyissa ki az ajtót.
- Nyissa ki a lábazati ajtót. Ehhez le kell nyomni az ajtónyílás alján lévő kioldó gombot, és bal oldali irányban ki kell nyitni a lábazati ajtót.
- Tisztítsa meg a szösszektől az ajtó belsejét és a hőcserélő elülső kamráját. Az ajtótömítést nedves ruhával törölje le.

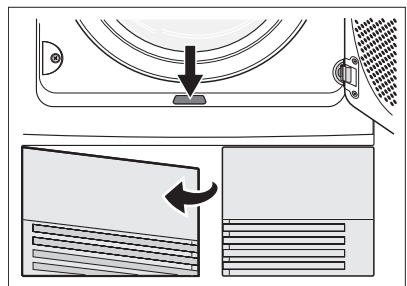

4. Fordítsa mindkét zárbetétet befelé.

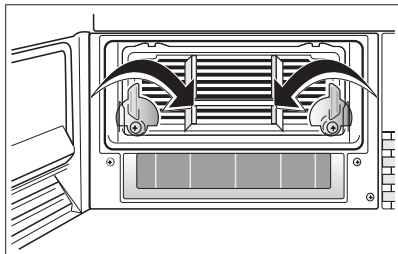

5. A fogantyú segítségével húzza ki a hőcserélőt a lábazatból, és tartsa vízszintesesen, nehogy az esetleg benmaradt víz kiömljön.
6. A hőcserélő kiürítéséhez tartsa függőlegesen egy mosdótál fölé.

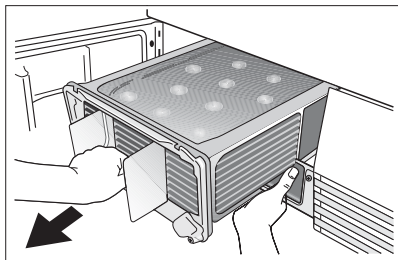

FIGYELEM

A tisztításhoz ne használjon éles tárgyakat. A hőcserélőn szivargások alakulhatnak ki.

7. Tisztítsa meg a hőcserélőt.

Legjobb, ha egy kefével használ, vagy ha alaposan leöblíti egy kézi zuhany segítségével.

8. Helyezze vissza a hőcserélőt, és rögzítse a helyére (fordítsa mindkét zárbetétet kifelé, amíg a helyükre nem pattannak).
9. Csukja be a lábazati ajtót.



FIGYELEM

Soha ne üzemeltesse a szárítót a hőcserélő nélkül.

A dob tisztítása



FIGYELEM

A dob tisztításához ne használjon dörzsölőszereket vagy acélpárnát.



A vízből vagy tisztítószeremből származó vízkő alig látható réteget képezhet a dob belsejében. Ettől kezdve a ruha száraz állapotát nem lehet megbízhatóan mérni. A ruha a vártnál nedvesebb lesz a szárítóból kivételkor.

A dob belsejét és a dob bordázatát normál háztartási tisztítószerrel (pl. ecetes tisztítószerrel) tisztítsa meg.

Tisztítsa meg az üzemi képernyőt és a házat





FIGYELEM

Ne használjon bútortisztítót vagy agresszív tisztítószereket a készülék tisztításához.

Nedves ruhával törölje le az üzemi képernyőt és a házat.

Mit tegyek, ha...

Önálló hibaelhárítás

Ha az LCD képernyőn üzemelés közben az **E...** hibakód plusz egy szám vagy egy betű jelenik meg: Kapcsolja ki, majd kapcsolja be újra a készüléket. Nullázza le a programokat. Nyomja meg a   START SZÜNET gombot. Ha a hibajelzés továbbra is megmarad, kérjük, értesítse a helyi szervizközpontot, és közölje velük a hibakódot.

Meghibásodás	Lehetséges ok	Elhárítás
Nem működik a szárítógép.	A hálózati dugasz nincs csatlakoztatva, vagy a biztosíték nem működik megfelelően.	Csatlakoztassa a hálózati aljzatba. Ellenőrizze a biztosítékot a biztosítéktáblán (háztartási telepítés).
	Nyitva van a betöltőajtó.	Zárja be a betöltőajtót.
	Megnyomta a   START SZÜNET gombot?	Nyomja meg újra a   START SZÜNET gombot.
Nem elégedett a szárítás eredményével.	Rossz programot választott.	Válasszon másik programot, amikor legközelebb szárít (lásd a "Programtáblázat" c. fejezetet).
	Eldugultak a szösszűrők.	Tisztítsa meg a szösszűrőket.
	Eldugult a szösszgyűjtő szűrő.	Tisztítsa meg a szösszgyűjtő szűrőt.
	A hőcserélőt eltömíti a szössz.	Tisztítsa meg a hőcserélőt.
	Túl nagy ruhatöltet.	Vegye figyelembe az ajánlott töltetmennyiségeket.
	A lábazati területen lévő szellőzőnyílások le vannak fedve.	Tegye szabaddá a lábazati területen lévő szellőzőnyílásokat.
	Maradványok a dob belső felületén vagy a dob bordázatán.	Tisztítsa meg a dob belső felületét és a dob bordázatát.
	Az üzembe helyezés helyszínén a víz vezetőképessége eltér a készülék standard beállításától.	Programozza át a szárítási fokozatra vonatkozó standard beállítást (lásd "A készülék beállításai" című fejezetet).

Nem csukódik be a töltőajtó.	A finom szita nincs a helyén, és/vagy a durvaszűrő nem ugrott be a helyére.	Helyezze be a finom szitát, és/vagy pattintsa a helyére a nagy szőszszűrőt.
Valamelyik gomb megnyomásakor az Err hibaüzenet jelenik meg az LCD kijelzőn.	Mosásvédelem A program elindítása után ezt az opciót többé nem lehet használni.	Forgassa KI állásba a programkapcsolót. Válassza ki ismét az adott programot.
Nem világít a dobozban a lámpa.	A programkapcsoló KI állásban van.	Fordítsa a programkapcsolót a VILÁGÍTÁS állásba vagy bármelyik programra.
	Kiégett a körte.	Cserélje ki a körtét (ld. a következő fejezetet).
A kijelzett program időtartama hibásan változik, vagy hosszú ideig változatlan marad.	A program időtartama a ruhatöltet típusától és mennyiségétől, valamint nedvességi szintjétől függően automatikusan helyesbítésre kerül.	Automatikus folyamat; ez nem a készülék hibája.
A program nem működik, a víztartály ürítésére figyelmeztető jelzőfény világít.	A kondenzátortartály tele van.	Ürítse ki a kondenzvíztartályt, majd indítsa el a programot a START SZÜNET gombbal.
A szárítási ciklus a program elindítása után túl gyorsan befejeződik.	A betöltött ruha mennyisége nem elegendő, vagy maga a ruha túl száraz a kiválasztott programhoz.	Válassza az időzített programot, vagy egy erősebb szárítási szintet (pl. az EXTRA SZÁRÍTÁST a SZEKRÉNY-SZÁRAZ helyett).
A szárítási ciklus szokatlanul sokáig tart. Megjegyzés: Kb. 5 óra elteltével a szárítási ciklus automatikusan véget ér (ld. "A szárítási ciklus befejeződése" című fejezetet).	Eldugult a szőszszűrő.	Tisztítsa meg a szőszszűrőt.
	Eldugult a szőszgyűjtő szűrő.	Tisztítsa meg a szőszgyűjtő szűrőt.
	Túl nagy a ruhatöltet mennyisége.	Csökkentse a töltet mennyiségét.
	A ruha nincs elég jól kicentrifugálva.	Centrifugálja ki jobban a ruhát.

Különösen magas szobahőmérséklet. A kompresszor ideiglenes kikapcsolása a túlterhelés elkerülése érdekében.

Automatikus folyamat, nincs semmi baj a készülékkel. Lehetőség szerint csökkentse a szobahőmérsékletet.

A belső világításhoz tartozó égő cseréje

Használjon szárítógépekhez tervezett különleges égőket. A 112 552 000-5 tételszámú különleges égő beszerezhető az Ügyfélszolgálati Osztálytól.



A készülék bekapcsolásakor a belső világítás az ajtó kinyitásakor 4 percen belül kialszik.



VIGYÁZAT

Ne használjon normál izzókat! Ezek túl sok hőt fejlesztenek, és károsíthatják a készüléket!



VIGYÁZAT

Az égő cseréjének megkezdése előtt húzza ki a készüléket a hálózatról.

1. Csavarja le az égőt fedő burkolatot (ez közvetlenül felül, a töltőnyílás mögött található); lapozza fel "A készülék leírása" című fejezetet.)
2. Cserélje ki a kiégett égőt.
3. Csavarja vissza a helyére a burkolatot.

Ellenőrizze az o-gyűrű tömítés helyes pozícionálását, mielőtt visszacsavarná az ajtóvilágítás fedelét.













Ne üzemeltesse a szárítógépet, amikor az o-gyűrű tömítés hiányzik az ajtóvilágítás fedelében.



VIGYÁZAT

Biztonsági okokból a burkolatot szorosan kell becsavarni. Ennek elmulasztása esetén a szárítógépet nem szabad működtetni.

A készülék beállításai





Beállítás	Végrehajtás
<p> CSENGŐ állandó jellegű kikapcsolása</p>	<ol style="list-style-type: none"> 1. Forgassa a programkapcsolót bármilyen programra. 2. Nyomja meg egyszerre a  KÍMÉLŐ és a  HOSSZÚ GYŰRÖDÉSGÁTLÓ gombot, és tartsa lenyomva kb. 5 másodpercig. 3. A csengő alapértelmezés szerint mindig ki van kapcsolva. Használhatja a  CSENGŐ gombot a hangjelzés bekapcsolására vagy kikapcsolására, de a készülék nem tárolja el a választást.
<p> Vízkeménység</p> <p><i>A víz változó mennyiségben mészkövet és ásványi sókat tartalmaz, amelyek mennyisége a földrajzi helytől függően változik, megváltoztatva ezzel a víz vezetőképességi értékeit is. A víz vezetőképességében meglévő jelentős eltérések a gyárilag előre beállított értékekhez képest némileg befolyásolhatják a ruhanemű maradék nedvességét a ciklus végén. A szárítógép lehetővé teszi a szárítási érzékelő érzékenységének szabályozását a víz vezetőképességi értékei alapján.</i></p>	<ol style="list-style-type: none"> 1. Forgassa a programkapcsolót bármilyen programra. 2. Nyomja meg egyszerre a  KÍMÉLŐ és az  IDŐ gombot, és tartsa lenyomva kb. 5 másodpercig. Az aktuális beállítás látható a kijelzőn. <ul style="list-style-type: none"> –  alacsony vezetőképesség <300 mikro S/cm –  közepes vezetőképesség 300-600 mikro S/cm –  magas vezetőképesség >600 mikro S/cm 3. Nyomja meg ismételten a  START SZÜNET gombot, amíg a kívánt szint beállításra nem kerül. 4. A beállítás tárolásához nyomja meg egyszerre a  KÍMÉLŐ és az  IDŐ gombot, vagy fordítsa a programkapcsolót KI állásba.

Víztartály ürítése - figyelmeztető üzenet állandó jellegű kikapcsolása



Amikor külső elvezetést használ a kondenzvízhez.



1. Forgassa a programkapcsolót bármilyen programra.
 2. Nyomja meg egyszerre a  HOSSZÚ GYŰRŐDÉSGÁTLÓ és az  IDŐ gombot, és tartsa lenyomva kb. 5 másodpercig.
Az aktuális beállítás látható a kijelzőn.
 -  - jelzőfényes figyelmeztetés állandó jelleggel kikapcsolva
 -  - jelzőfényes figyelmeztetés aktiválva
- Alapértelmezés szerint a figyelmeztető jelzőfény aktiválva van, és világít mindig a ciklus végén, illetve a ciklus alatt is, ha a víztartály megtelt.

Műszaki adatok

- ☞ Ez a készülék megfelel a következő EU irányelveknek:
- 1973. 02. 19-én kelt 73/23/EGK sz. kiefeszültségi irányelv
 - 1989. 05. 03-án kelt 89/336/EGK sz. EMC irányelv, beleértve annak 92/31/EGK sz. irányelvvel történt módosítását
 - 1993. 07. 22-én kelt 93/68/EGK sz., a CE jelölésről szóló irányelv

Magasság x Szélesség x Mélység	85 x 60 x 58 cm
Mélység nyitott töltőajtó mellett	109 cm
A magasságot a következő segítségével állítani lehet:	1.5 cm
Üres állapot melletti súly	kb. 40 kg
Töltet mennyisége (programtól függően) 1)	max. 7 kg
Az energiafogyasztás megfelel az IEC 61121 sz. szabványnak. (7 kg pamut, előzőleg 1000 fordulót/perc sebességen kicentrifugálva, ☺ PAMUT ☼ SZEKRÉNY-SZÁRAZ program)	3,92 kWh
Használat	Háztartási
Megengedett környezeti hőmérséklet	+ 5°C és + 35°C között

1) Egyes országokban a különböző mérési módszereknek köszönhetően különböző mennyiségi adatok vonatkozhatnak a töltetre.

Fogyasztási értékek

A fogyasztási értékek szabványos körülmények között kerültek megállapításra. Eltérések fordulhatnak elő, amikor a készüléket háztartási körülmények között üzemeltetik.

Program	Töltet mennyisége kg-ban megadva	Energiafogyasztás (kWh-ban)
☺ PAMUT ☼ SZEKRÉNY-SZÁRAZ ¹⁾	7	3.92
☺ PAMUT - ☼ VASALÓ-SZÁRAZ ¹⁾	7	3.34

 MŰSZÁL SZÉKRENY-SZÁRAZ ²⁾	3	1.33
--	---	------

- 1) előzetes centrifugálás 1000 fordulat/perc sebességen
- 2) előzetes centrifugálás 1200 fordulat/perc sebességen

Tanácsok a bevizsgáló intézetek számára

A paraméterek tesztintézetekkel leellenőriztethetők:

- Energiafogyasztás (a végleges páratartalommal helyesbítve) névleges töltet esetén a szekrény-száraz pamut ciklus alatt.
- Energiafogyasztás (a végleges páratartalommal helyesbítve) feles töltet esetén a szekrény-száraz pamut ciklus alatt.
- Végleges páratartalom (a szekrény-száraz pamut, a Vasaló-száraz pamut és a Szekrény-száraz Könnyen kezelhető ciklus alatt)
- A párákicsapódás hatékonysága (a végleges páratartalommal helyesbítve) névleges és feles töltet esetén a szekrény-száraz pamut ciklus alatt

Minden ciklus ellenőrzését az IEC 61121 szabvány (Háztartási rendeltetésű szárítógépek) szerint kell végezni – Teljesítménymérési módszerek).

Üzembe helyezés

A készülék elhelyezése

- Ajánlatos, hogy - saját kényelme érdekében - a készüléket a mosógéphez közel helyezze el.
- A szárítógépet egy tiszta helyen kell üzembe helyezni, ahol a szennyeződés nem halmozódik fel.
- A levegőnek szabadon kell tudnia áramolnia a készülék körül. Ne tömítse el az elülső szellőzőrácsokat, illetve a készülék hátlapján található levegőbemeneti rácsokat.
- Annak érdekében, hogy a vibrációt és zajt a minimális szinten tartsa a szárítógép használata során, a készüléket szilárd, sima felületre kell helyezni.
- Miután a készülék az állandó üzemelési helyére került, vízmértékkel ellenőrizze, hogy a szárítógép teljesen vízszintben van-e. Ha nincs, a lábak emelésével vagy lesüllyesztésével biztosítsa a vízszintbe állítást.

- A lábakat soha nem szabad eltávolítani. Ne csökkentse a padlótól való távolságot süppedős szőnyegek, facsíkok és hasonlók használata révén. Ez hőfelhalmozódást okozhat, ami megzavarhatja a készülék üzemelését.



A szárítógép által kibocsátott meleg levegő elérheti akár a 60°C-ot is. A készüléket ezért tilos olyan padlózatra felállítani, amely nem áll ellen a magas hőmérsékletnek.

Amikor a szárítógépet üzemelteti, a helyiség hőmérséklete nem lehet alacsonyabb +5°C-nál, és nem lehet magasabb +35°C-nál, mivel az befolyásolná a készülék teljesítményét.



VIGYÁZAT

Amennyiben a készüléket áthelyezik, azt függőlegesen állítva kell szállítani.



VIGYÁZAT

A készüléket tilos üzembe helyezni zárható ajtó mögött, tolóajtó mögött, olyan ajtó mögött, amelynél a készülékkel ellentétes oldalon található a zsanér.

Távolítsa el a szállításhoz biztosított biztonsági csomagolást.



FIGYELEM

Használat előtt a szállításhoz biztosított biztonsági csomagolás minden részét el kell távolítani.

1. Nyissa ki a töltőajtót
2. Húzza ki a dob tetején lévő ragasztószalagokat a készülék belsejéből.

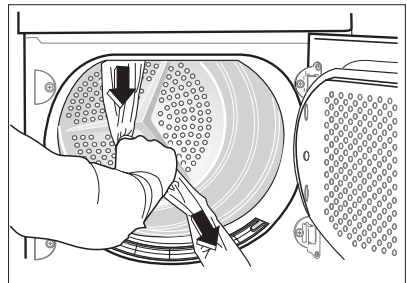

3. Vegye le a készülékről a fólia-tömlőt és polisztirén paplant.

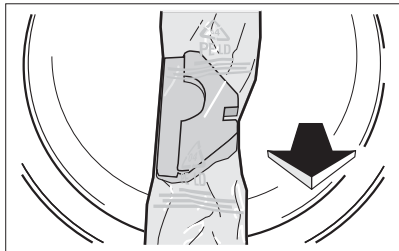

Elektromos csatlakoztatás

A hálózati feszültséget, az áram fajtáját és a szükséges biztosítékokat a névtábláról kell leolvasni. A névtábla a töltőnyílás közelében van rögzítve (ld. a "Termékleírás" című fejezetet).



VIGYÁZAT

A gyártó semminemű felelősséget nem vállal a fenti biztonsági szabályok be nem tartásából adódó károk, illetve sérülések esetén.

Amennyiben a hálózati tápkábelt ki kell cserélni, azt csak szervizközpontunk végezheti el.

Az elektromos kábel a gép üzembe helyezése után legyen hozzáférhető.

A készüléket földelt aljzathoz csatlakoztassa az érvényben lévő kábelezési előírásokkal összhangban.

Az ajtóütköző helyének megváltoztatása



VIGYÁZAT

Az ajtónyitás irányát csak szakember változtathatja meg. Szükség esetén forduljon vevőszolgálatunkhoz vagy szaküzlethez.



VIGYÁZAT

Az ajtóütköző cseréjének megkezdése előtt húzza ki a készüléket a hálózathoz; állandó csatlakozással: teljesen csavarja ki vagy hatástalanítsa a biztosítékot.

1. Nyissa ki a töltőajtót.
2. Csavarja le a készülék elejéről az **A** zsanért, majd emelje le a töltőajtót.
3. Vegye le a **B** és **C** burkolólemezeket. Ehhez illesszen az ábrán látható módon egy vékony csavarhúzó a nyílásokba, nyomja kissé lefelé, majd feszítse ki a burkolólemezeket.
4. Egy megfelelő eszköz segítségével gyakoroljon nyomást a **D** záróblokkra, és lazítsa ki a pattintós szerelvényből, emelje ki, majd miután a blokkot 180°-ban elfordította, tegye át a másik oldalra.

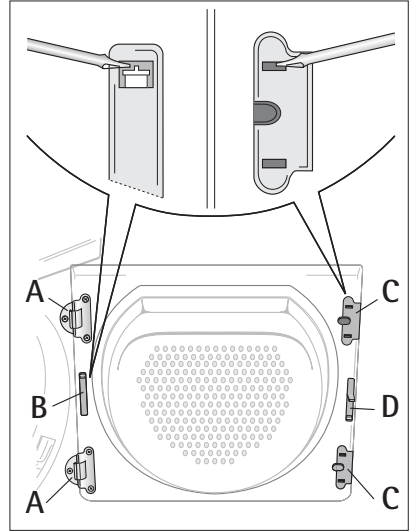

5. Csavarja le a töltőajtóról az **A** zsanért, forgassa el 180°-ban, tegye be az ellenkező oldalra, majd csavarozza le.
6. Először fordítsa el a **B** és **C** burkolólemezeket 180°-ban, majd tegye át őket az ellenkező oldalra.

7. Csavarja le a készülék elejéről az **E** burkolólemezeket, forgassa el őket 180°-ban, majd csavarozza le őket az ellenkező oldalra.
8. Csavarozza ki az **F** ajtózárat, kissé nyomja meg, majd emelje le a készülék elejéről.
9. Húzza ki a kábelcsatlakozót az **F** ajtózárból.
10. Nyomja be és lefelé a **G** gombot, kissé nyomja meg a burkolatot, majd vegye le a készülék elejéről.
11. Húzza ki a kábelcsatlakozót a **G** burkolatból.

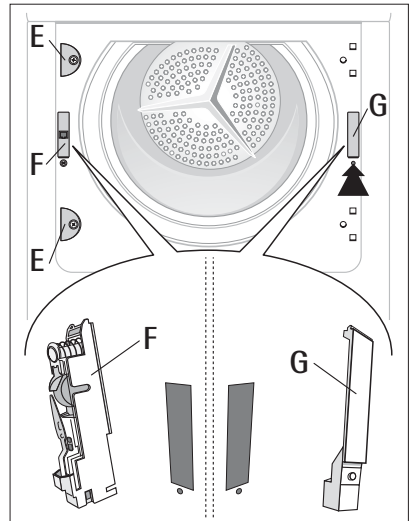

12. Cserélje át az F ajtózárat az ellenkező oldalra, dugja be a kábelcsatlakozót, majd csavarozza le az ajtóreteszt.
13. A másik oldalon dugja be a G burkolatba a kábelcsatlakozót, tegye fel a burkolatot, majd hagyja a gombot a helyére pattanni.
14. Tegye be a töltőajtót és a zsanérokat a készülék elején lévő mélyedésekbe, és csavarozza le őket.

Az érintésvédelemmel kapcsolatosan ne feledje:A készülék csak akkor lesz újra üzembiztos, ha már minden műanyag rész a helyére került.

Különleges tartozékok

Köztes telepítési készlet egymásra állított mosó- és szárítógéphez.



Kapható szakszervizeknél vagy szakértő eladóknál

Ez a köztes telepítési készlet arra szolgál, hogy a szárítógépet és egy AEG-Electrolux típusú (előltöltős, 60 cm széles) mosógépet helytakarékoság céljából egymásra rakva lehessen beszerezni. Az automata mosógép helyezkedik el alul, arra kerül a szárítógép.

A kapott változat:

– **916.018 903** kihúzható emeletépítő lemezzel

Figyelmesen olvassa el a készlethez adott használati utasítást.

Telepítési készlet külső kondenzvíz elvezetéshez



A termékkel jár

125 122 510 telepítési készlet közvetlenül a kondenzvíz lefolyóba, szifonba, vízaknába stb. vezetéséhez. A kondenzvízgyűjtő tartályt ebben az esetben többet nem kell leengedni, de továbbra is a rendeltetésszerű helyén kell hagyni a készüléken belül. Olvassa el a "Programopciók" című fejezetben, hogy hogyan kell kikapcsolni a VÍZ-TARTÁLY ÜRÍTÉSE  szövegű riasztást.

Maximális mozdíthatósági magasság: 1 méter a szárító aljától; maximális mozdíthatósági hossz: 3 m

Figyelmesen olvassa el a készlethez adott használati utasítást.

Környezet

Csomagolóanyag

A csomagolóanyagok környezetbarátak és újrahasznosíthatóak. A műanyag alkatrészek jelölések szerepelnek, pl. >PE<, >PS< stb. A csomagolóanyagokat kérjük a közösségi szelektív hulladékgyűjtés megfelelő tartályába bedobni.

Régi készülék

A terméken vagy a csomagoláson található  szimbólum azt jelzi, hogy a termék nem kezelhető háztartási hulladékként. Ehelyett a terméket el kell szállítani az elektromos és elektronikai készülékek újrahasznosítására szakosodott megfelelő begyűjtő helyre. Azzal, hogy gondoskodik ezen termék helyes hulladékba helyezéséről, segít megelőzni azokat, a környezetre és az emberi egészségre gyakorolt potenciális kedvezőtlen következményeket, amelyeket ellenkező esetben a termék nem megfelelő hulladékkezelése okozhatna. Ha részletesebb tájékoztatásra van szüksége a termék újrahasznosítására vonatkozóan, kérjük, lépjen kapcsolatba a helyi önkormányzattal, a háztartási hulladékok kezelését végző szolgálattal vagy azzal a bolttal, ahol a terméket vásárolta.



VIGYÁZAT

Húzza ki a dugót a hálózati konnektorból, ha többé már nem használja a készüléket. Vágja le róla a hálózati kábelt, és dobja ki a dugóval együtt. Tegye tönkre a betöltőajtó kampóját. Így nem fordulhat elő, hogy gyerekek bezárják magukat a készülékbe és az életük nem kerül veszélybe.

Környezetvédelmi tanácsok

- A szárítóban a ruha bolyhos és puha lesz. Ezért mosás közben nem szükséges textilöblítőt használni.

- A szárítógép akkor működik a leggazdaságosabban, ha Ön:
 - mindig, minden akadályt eltávolít a szárító alján lévő szellőzőnyílások útjából;
 - a programáttekintésben megadott töltetmennyiségeket használja;
 - gondoskodik róla, hogy jó legyen a szellőzés a készüléknek helyet adó helyiségben;
 - minden egyes szárítási ciklus után megtisztítja a mikroszűrőt és a finomszűrőt;
 - szárítás előtt jól kicentrifugálja a szárításra váró ruhákat. Példa: Fogyasztási adatok – a centrifugálási sebességtől függően – 7 kg ruha esetében szárítás a ☺ PAMUT ☼ SZEKRÉNY-SZÁRAZ programmal.

Előzetes szivattyúzás			Szárítási ciklus	
Fordulat/perc	Maradvány nedvesség		kWh-ban megadott energia	Euróban megadott költségek ¹⁾
	literben	százalékosan		
1000	4.20	60	3,92	0,58
1200	3.92	56	3,75	0,56
1400	3.64	52	3,60	0,54
1800	3.15	45	3,20	0,48

1) Ár: 0,15 euró/kWh

Szerviz

Kérjük, műszaki hiba esetén először ellenőrizze, hogy nem tudja-e saját maga orvosolni a helyzetet a használati utasítás alapján ("Mit kell tennie, ha..." című fejezet").

Ha Ön nem tudja egyedül orvosolni a helyzetet, forduljon az Ügyfélszolgálati Osztályhoz vagy egyik partnerszervizünkhöz.

Ahhoz, hogy gyorsan a segítségére lehessünk, az alábbi információkra lesz szükségünk:

- A modell típusa
- Termékszám (PNC)
- Gyári szám (S No.) (a számokat ld. a névtáblán)
- A hiba típusa
- A készüléken megjelenő esetleges hibaüzenetek

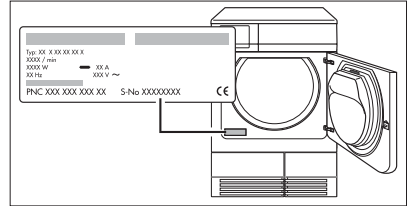

Javasoljuk, hogy írja ide a készülékhez tartozó fontosabb hivatkozási számokat, mert így szükség esetén azonnal kéznél lesznek:

A modell típusa:

PNC:

S No.:

www.electrolux.com



www.electrolux.com

136900210-00-12092007 Subject to change without notice

136900210-00-12092007