



használati útmutató

Üvegkerámia főzőlap

Electrolux. Thinking of you.

Többet is megtudhat elképzeléseinkről a www.electrolux.com címen

Tartalomjegyzék

Biztonsági információk	2	Hasznos javaslatok és tanácsok	6
Üzembe helyezés	3	Ápolás és tisztítás	7
A készülék leírása	5	Mit tegyek, ha...	8
A készülék üzemeltetése	6	Környezetvédelmi tudnivalók	8



A változtatások jogát fenntartjuk



Biztonsági információk



Saját biztonsága és a készülék helyes üzemeltetése érdekében az üzembe helyezés és a használat előtt figyelmesen olvassa el ezt a kézikönyvet. Az utasítást mindig tartsa a készülékkel együtt, még ha áthelyezi vagy eladja is azt. A felhasználóknak teljesen tisztában kell lenniük a készülék működésével és biztonsági jellemzőivel.

Általános biztonsági tudnivalók



Vigyázat A készüléket csökkent fizikai, értelmi vagy mentális képességű, illetve megfelelő tapasztalatok és ismeretek híján lévő személyek (beleértve a gyermekeket is) nem használhatják. A biztonságukért felelős személynek felügyeletet és a készülék használatára vonatkozó útmutatást kell biztosítania számukra.

Gyermekzár

- Csak felnőttek használhatják a készüléket. Gondoskodni kell a gyermekek felügyeletéről annak biztosítása érdekében, hogy ne játsszanak a készülékkel.
- Minden csomagolóanyagot tartson gyermekektől távol. Fulladásveszélyesek!
- A gyermekeket tartsa távol a készüléktől, amikor be van kapcsolva.



Vigyázat A gyermekzár bekapcsolásával megelőzheti azt, hogy kisgyermekek vagy háziállatok véletlenül bekapcsolják a készüléket.

Biztonság működés közben

- Az első használat előtt a távolítsa el minden csomagolóanyagot, matricát és fóliát a készülékről.
- Minden használat után állítsa a főzőzónákat "ki" állásba.
- Égésveszély! Soha ne tegyen a főzőfelületre evőeszközöket vagy fedőket, mert azok felforrósodhatnak.



Vigyázat Tűzveszély! A túlhevített zsírok és olajok gyorsan lángra lobbanthatnak.

Helyes üzemelés

- Mindig kísérje figyelemmel a készüléket működés közben.
- A készüléket kizárólag háztartási ételkészítési feladatokra használja.
- Soha ne használja a készüléket tárolásra vagy munkafelületként.
- Ne tartson nagyon gyúlékony folyadékokat és anyagokat vagy olvadákony (műanyagból vagy alumíniumból készült) tárgyakat a készüléken vagy a készülék közelében.
- Legyen óvatos, amikor a készülék hálózati vezetékét közeli konnektorokba dugja. Ne hagyja, hogy az elektromos vezetékek hozzáérjenek a készülékhez vagy a forró edényekhez. Ne hagyja, hogy az elektromos vezetékek összekeveredjenek.

A készülék károsodásának megelőzése

- Ha tárgyak vagy edények esnek az üvegerámára, megsérülhet a felület.

- Az öntöttvas vagy öntött alumínium anyagú, illetve sérült aljú edények a főzőfelületen mozgatva megkarcolhatják az üvegkerámiát.
- Ne hagyja, hogy az edényekből elforrjon a víz, mert ez károsíthatja az edényeket és az üvegkerámia felületet is.
- Üres edénnyel vagy edény nélkül ne használja a főzőzónákat.

- Ne fedje le a készülék semmilyen részét alufóliával.



⚠ Vigyázat Ha repedés van a felületen, szüntesse meg az áramszolgáltatást, nehogy áramütés érje.

Üzembe helyezés

i **Üzembe helyezés előtt**, jegyezze fel ezeket az adatokat az adattábláról:

- A modell leírása (Modell).....
- Termékszám (Prod. Nr.)
- Sorozatszám (Ser. Nr.)

A készülék adattábláját az alsó burkolaton találja.

Modell EHS 60021X	Prod.Nr. 949 594 043 00
Typ 58 HAD 54 AO	220-240 V 50-60 Hz
Made in Germany	Ser.Nr. 6,5 kW
ELECTROLUX	  

Biztonsági tudnivalók

⚠ Vigyázat Kötelező elolvasni a táblán szereplő adatokat!

Győződjön meg arról, hogy a készülék nem sérült meg a szállítás közben. Ne csatlakoztasson sérült készüléket. Szükség esetén beszéljen a szállítóval. A készülékeket kizárólag szakképzett szervizműszerész helyezheti üzembe, csatlakoztathatja, illetve javíthatja. Csak eredeti pótalkatrészeket használjon. Csak azután használhatja a beépített készülékeket, hogy a készüléket beszerelte a szabványoknak megfelelő beépített szekrényekbe és munkafelületekbe. Ne változtassa meg a műszaki specifikációkat, illetve ne módosítsa a készüléket. Személyi sérülés és a készülék károsodásának veszélye.

Teljes mértékben tartsa be annak az országnak a törvényeit, rendeleteit, irányelveit és szabványait, amelyekben a készüléket használja (biztonsági szabályok, újrahasonosítási szabályok, elektromos biztonsági előírások stb.)!

Tartsa meg a minimális távolságot a többi készülékhez és szekrényhez képest!

Helyezzen üzembe áramütés elleni védelmet, például a közvetlenül a készülék alatt található fiókokat lássa el védőpadlózattal!

Megfelelő tömítőanyaggal védje a munkalap vágófelületeit a nedvesség ellen. Ragassza a készüléket a munkapulthoz megfelelő ragasztóval úgy, hogy ne maradjon üres hely közöttük!

Védje a készülék alját gőztől és a nedvességtől, pl. a mosogatógéptől vagy a sütőtől!

Ne telepítse a készüléket ajtó mellé vagy ablak alá. Ha nem így tesz, az ajtók vagy ablakok kinyitásakor leverheti a forró edényeket a főzőlapról.

⚠ Vigyázat A villamos áram sérülést okozhat. Gondosan tartsa be az elektromos csatlakozásokkal kapcsolatos utasításokat.

- A hálózati csatlakozóban áram van.
- Feszültségmentesítse a hálózati csatlakozókapcsot.
- Az áramütés elleni védelem biztosításával, helyesen végezze el az üzembe helyezést.
- A hálózati vezeték dugója és a konnektor közötti gyenge vagy rossz érintkezés miatt a csatlakozás túlságosan felforrósodhat.
- A rögzített csatlakozásokat egy képzett villanyszerelőnek szakszerűen kell beszerelnie.
- Használjon feszültségmentesítő bilincset a vezetékhez.
- Használjon H05BB-F típusú, T_{max}. 90°C-ot (vagy ennél magasabb hőmérsékletet) elbíró megfelelő hálózati vezetéket az egyfázisú vagy kétfázisú csatlakozáshoz.

4 electrolux

- A sérült vezetékeket cserélje ki különleges (H05BB-F típusú, Tmax. 90°C-ot elbíró) kábelekre vagy magasabb). Forduljon a helyi szervizközponthoz.

A készüléken kell lennie egy olyan elektromos szerelvénynek, amely lehetővé teszi, hogy a készüléket minden póluson le lehessen kötni

a hálózatról; az érintkező nyílások szélességének minimum 3 mm-nek kell lennie. Megfelelő szigetelő berendezésekkel kell rendelkezni: hálózatvédő túlterhelésvédő megszakítók, biztosítékok (a tokból eltávolított csavar típusú biztosítékok), földszivárgás-kioldó szerkezetek és érintkezők.

Összeszerelés

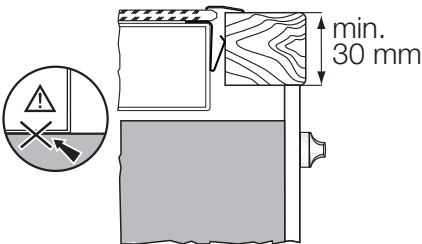
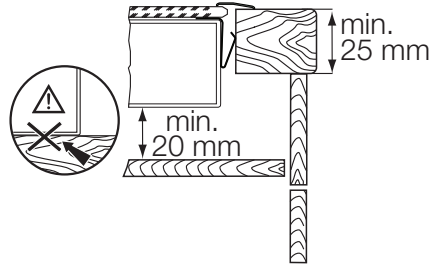
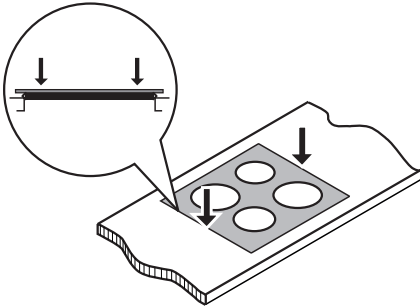
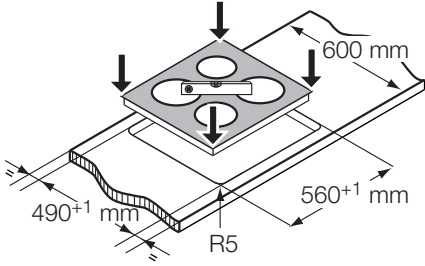
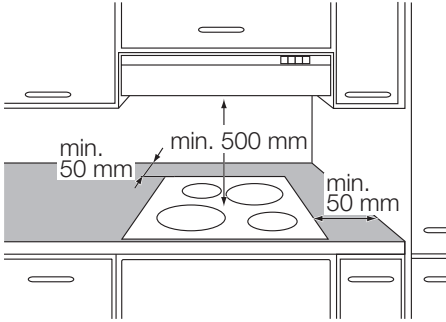

A készülék leírása

A főzőfelület kialakítása

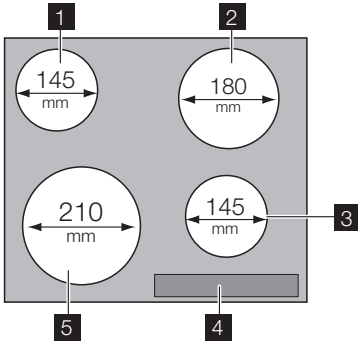

- 1** Egyszeres főzőzóna 1200 W
- 2** Egyszeres főzőzóna 1800 W
- 3** Egyszeres főzőzóna 1200 W
- 4** Kezelőpanel
- 5** Egyszeres főzőzóna 2300 W

A kezelőpanel kialakítása

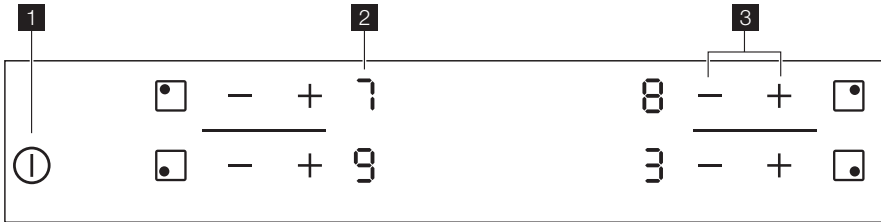

A készülék üzemeltetéséhez használja az érzékelőmezőket.

	érezékelőmező	funkció
1	ⓘ	elindítja és leállítja a főzőlapot
2	hőbeállítás kijelzése	mutatja a hőbeállítást vagy a funkciókat, amelyek be vannak kapcsolva
3	+ / -	növeli vagy csökkenti a hőbeállítást

Hőbeállítás kijelzése

Kijelzések és hangok közlik, melyik funkciók indultak el

Kijelző	Leírás
0	A főzőzóna ki van kapcsolva
1 - 9	A főzőzóna működik
E	Meghibásodás történt
H	Egy főzőzóna még mindig forró (maradék hő)
L	Zárolás/Gyerekszár be van állítva
-	Az automatikus kikapcsolás aktív

Maradékhő jelzőfény

 **Vigyázat**  Maradékhő miatti égési sérülések veszélye!

A készülék üzemeltetése

Be és Ki

Érintse meg a  gombot 1 másodpercig a készülék indításához vagy leállításához.

Automatikus kikapcsolás





A funkció automatikusan leállítja a főzőlapot, ha:

- valamennyi főzőzóna ki van kapcsolva .
- nem végzett hőbeállítást, miután elindította a főzőlapot.

Automatikus kikapcsolási időtartamok

Hőbeállítás				
Leáll ennyi idő után	6 óra	5 óra	4 óra	1,5 óra



A hőbeállítás

Érintse meg a  gombot a hőbeállítás növeléséhez. Érintse meg a  gombot a hőbeállítás csökkentéséhez. A kijelzőn a hőbeállítás látható. Érintse meg a  és a  gombot egyidejűleg a kikapcsoláshoz.

A gyerekzár

Ez a funkció megakadályozza a főzőlap véletlen üzemeltetését.

A gyerekzár elindítása

- Indítsa el a főzőlapot a  gombbal. **Ne végezze el a hőbeállítást.**
- Egyidejűleg érintse meg a két első főzőzóna  gombját 4 másodpercre. A  jel felgyullad. Kapcsolja ki a készüléket.

A gyerekzár kiiktatása



- Indítsa el a főzőlapot a  gombbal. **Ne végezze el a hőbeállítást.**

Hasznos javaslatok és tanácsok





Sütőedények

-  • Az edény alja legyen minél vastagabb és laposabb.
- A zománcozott acél-, illetve az alumínium- vagy rézaljú edények az üvegkerámia felület elszíneződését válthatják ki.

- lefedte valamelyik érzékelőmezőt valamilyen tárggyal (serpenyő, konyharuha stb.) több mint 10 másodpercig. Néhányszor hangjelzés hallható, és a főzőlap leáll. Távolítsa el a tárgyat, vagy tisztítsa meg a kezelőpanelt.
- bizonyos ideje nem állított le egy főzőzónát, illetve nem módosította a hőbeállítást. Lásd a táblázatot. A  felgyullad.

- Egyidejűleg érintse meg a két első főzőzóna  gombját 4 másodpercre. A  jel felgyullad. Kapcsolja ki a készüléket.

A gyerekzár ideiglenes kiiktatása egy főzési munkaszakaszra

- Indítsa el a főzőlapot a  gombbal. A  jel felgyullad.
- Egyidejűleg érintse meg a két első főzőzóna  gombját 4 másodpercre. A  jel felgyullad. **Végezze el a hőbeállítást 10 másodpercen belül.** Működtetheti a főzőlapot. Amikor a főzőlapot a  kapcsolóval állítja le, ismételtlen üzembe lép a gyerekzár.

Energiatakarékosság

-  • Lehetőség szerint mindig tegyen fedőt az edényekre.
- Az edényt már elindítás előtt tegye rá a főzőzónára.
- A főzőzónákat a főzési ciklus befejeződése előtt zárja el, hogy a maradékhőt is fel tudja használni.

- Az edényaljak és a főzőzónák méreteinek mindig meg kell egyezniük.

Példák különböző főzési alkalmazásokra

A táblázatban szereplő adatok csak útmutatásul szolgálnak.

Hő-beállít-ás	Használja az alábbiakhoz:	Idő	Tanácsok
1	Főtt ételek melegen tartása	szükség szerint	Burkolat
1-2	Hollandi mártás, olvasztás: vaj, csokoládé, zselatin	5 - 25 perc	Időnként keverje meg
1-2	Keményítés: könnyű omlott, sült tojás	10 - 40 perc	Fedővel lefedve készítse
2-3	Rizs és tejalapú ételek párolása, készételek felmelegítése	25 - 50 perc	A folyadék mennyisége legalább kétszerese legyen a rizsének, a tejet kevergesse főzés közben
3-4	Zöldségek, hal gőzölése, hús párolása	20 - 45 perc	Adjon hozzá néhány evőkanányi folyadékot
4-5	Burgonya gőzölése	20 - 60 perc	Használjon max. 1/4 l vizet 750 g burgonyához
4-5	Nagyobb mennyiségű étel, párolt hús és leves készítése	60 - 150 perc	Legfeljebb 3 l folyadék plusz a hozzávalók
6-7	Kímélő sütés: bécsi szelet, borjúhús, cordon blue, borda, húspogácsa, kolbász, máj, rántás, tojás, palacsinta, fánk	szükség szerint	Féldőben fordítsa meg
7-8	Erős sütés, burgonyatallér, bélszín, marhaszeletek	5 - 15 perc	Féldőben fordítsa meg
9	Nagymennyiségű víz forralása, tészta kifőzése, hús barnítása (gulyás, serpenyős sülték), burgonya bő olajban sütése		

Akrilamid tájékoztatás

Fontos A legújabb tudományos ismeretek azt mondják, hogy amikor megpirítja az ételt (különösen a keményítőtartalmúakat), a felszabaduló akrilamidok veszélyt

jelenthetnek az egészségre. Így azt ajánljuk, hogy a lehető legalacsonyabb hőmérsékleten főzzön, és ne pirítsa meg nagyon az ételeket.

Ápolás és tisztítás

Minden használat után tisztítsa meg a készüléket.

Mindig olyan edényeket használjon, amelyeknek tiszta az alja.

⚠ Vigyázat Az éles eszközök és a dörzshatású tisztítóanyagok károsítják a készüléket.

Biztonsági okokból **ne** tisztítsa a készüléket gőzborotvával vagy nagynyomású tisztítóberendezéssel.

i Az üvegkerámián megjelenő karcolások vagy sötét foltok nem befolyásolják a készülék működését.

Távolítsa el a szennyeződést:

1. – **Azonnal távolítsa el:** a megolvadt műanyagot, folpackot, valamint a cukortartalmú ételeket. Használjon speciális üvegkerámiához való kaparót. Állítsa éles szögben az üvegkerámia felületre a kaparót, majd csúsztassa végig a pengét a felületen.

- **Kapcsolja ki a készüléket, és hagyja lehűlni**, mielőtt letisztítaná a következőket: a vízkövarikák, vízgyűrűk, zsírfoltok, fényes fémes elszíneződések. Használjon üvegkerámiához vagy rozsdamentes acélhoz való különleges tisztítószert.
2. Tisztítsa meg a készüléket enyhén mosószeres nedves ruhával.
 3. Végezetül **dörzsölje át a készüléket tiszta ruhával.**

Mit tegyek, ha...

Probléma	Lehetséges ok és megoldás
Nem tudja elindítani vagy üzemeltetni a készüléket.	<ul style="list-style-type: none"> • 2 vagy több érzékelőmezőt érintett meg egyszerre. Csak egy érzékelőmezőhöz érjen. • Víz- vagy zsírfoltok vannak a kezelőpanelen. Tisztítsa meg a kezelőpanelt. • A gyerekzár működik [L]. Állítsa le a funkciót. Lásd a "Gyerekzár" c. részt. • Indítsa el újra a készüléket, és 10 másodpercen belül állítsa be a hőbeállítást.
Nem gyullad ki a maradékhő jelzőfénye.	A főzőzóna még nem forrósodott fel, mert csak rövid ideje van működésben. Ha a főzőzónának forrónak kell lennie, forduljon az ügyfélszolgálathoz.
Hangjelzés hallatszik, majd a készülék elindul és újra leáll. 5 másodperc elteltével újabb hangjelzés hallatszik.	Lefedte a [I] mezőt. Szüntesse meg az érzékelőmező letakarását.
A [-] felgyullad.	<ul style="list-style-type: none"> • Működik az automatikus kikapcsolás. Állítsa le a készüléket, majd indítsa újra. A főzőzóna túlhevülés elleni védelme működik. Állítsa le a főzőzónát, és indítsa újra.
Felgyullad a [E] és egy szám.	Hiba van a készülékben. Húzza ki egy időre a konnektorból a készülék hálózati vezetékét. Vegye ki a biztosítékot a ház elektromos rendszeréből. Csatlakoztassa újra. Ha a [E] újra felgyullad, hívja az ügyfélszolgálatot.

Ha a fenti megoldásokat már megpróbálta, de nem tudta megoldani a problémát, forduljon az eladóhoz vagy az Ügyfélszolgálati osztályhoz. Adja meg nekik az adattáblán olvasható adatokat, az üvegkerámia háromjegyű kódját (a főzőfelület sarkában látható), valamint a megjelent hibáüzenetet.

Ha nem megfelelően üzemeltette a készüléket, az ügyfélszolgálat szerelője vagy az eladó kiszállása nem lesz ingyenes, még a garanciális időszakban sem. Az ügyfélszolgálatlaltal és a garanciális feltételekkel kapcsolatos tájékoztatást a garanciakönyvben találja meg.

Környezetvédelmi tudnivalók

A terméken vagy a csomagoláson található  szimbólum azt jelzi, hogy a termék nem kezelhető háztartási hulladékként. Ehelyett a terméket el kell szállítani az elektromos és elektronikai készülékek újrahasznosítására szakosodott megfelelő begyűjtő helyre. Azzal, hogy gondoskodik ezen termék helyes hulladékba helyezésétől, segít megelőzni azokat, a környezetre és az emberi egészségre gyakorolt potenciális

kedvezőtlen következményeket, amelyeket ellenkező esetben a termék nem megfelelő hulladékkezelése okozhatna. Ha részletesebb tájékoztatásra van szüksége a termék újrahasznosítására vonatkozóan, kérjük, lépjen kapcsolatba a helyi önkormányzattal, a háztartási hulladékok

kezelését végző szolgálattal vagy azzal a bolttal, ahol a terméket vásárolta.

Csomagolóanyag



A csomagolóanyagok környezetbarátak és újrahasznosíthatóak. A műanyag

komponensek azonosítását a jelölés biztosítja: >PE<, >PS< stb. A csomagolóanyagokat háztartási hulladékként a területi hulladékkezelő létesítménybe juttassa el.

www.electrolux.com

www.electrolux.hu