

**96931K-MN**

**Használati útmutató**

**Üvegkerámia  
tűzhelylap**

Köszönjük, hogy egyik kiváló minőségű termékünket választotta!

A készülék optimális és hosszú távú teljesítményének biztosítása érdekében, kérjük, olvassa át alaposan a jelen használati útmutatót. Ezzel biztosítható, hogy az összes folyamatot tökéletesen és a leghatékonyabb módon vezérelje. Javasoljuk, tartsa biztonságos helyen ezt az útmutatót, hogy bármikor fellapozhassa, amikor szüksége van rá. Végül kérjük, az útmutatót adja át a készülék esetleges jövőbeli tulajdonosának.

Kívánjuk, sok örömet leljen új készülékében!

## Tartalomjegyzék

Használati útmutató	2	Mit tegyek, ha...	15
Biztonsági tudnivalók	2	Ártalmatlanítás	16
A készülék leírása	4	Üzembe helyezési útmutató	17
A készülék üzemeltetése	6	Biztonsági információk	17
Főzési és sütési ötletek	12	Szerviz	19
Ápolás és tisztítás	14		

A változtatások jogát fenntartjuk

## Használati útmutató

### Biztonsági tudnivalók



#### VIGYÁZAT

Kérjük, tartsa be az útmutatóban foglaltakat. Ha nem teszi, bármilyen kár következik be, arra nem vonatkozik a garancia.

#### Helyes használat

- A készülék kialakítása nem olyan, hogy azt gyermekek vagy más olyan személyek használják, akiket fizikai, értelmi vagy mentális képességeik, illetve megfelelő tapasztalatok és ismeretek hiánya megakadályoz abban, hogy a készüléket biztonságosan használják, hacsak a biztonságukért felelős személy nem biztosít számukra felügyeletet és útmutatást a készülék biztonságos használatára vonatkozóan.
- Működés közben tilos a készüléket felügyelet nélkül hagyni.
- A készülék kizárólag ételek normál háztartási főzésére és sütésére használható.
- Soha ne használja a készüléket tárolásra vagy munkafelületként.
- Tilos a készülék bármilyen kiegészítése vagy módosítása.

- Tilos a készülékre vagy annak közelébe gyúlékony folyadékokat, tűzveszélyes anyagokat vagy könnyen olvadó (pl. fólia, műanyag, alumínium) tárgyakat helyezni, illetve ott tárolni.

### **Gyermekek biztonsága**

- A kisgyermeket tartsa távol a készüléktől.
- A készüléket felügyelet mellett csak nagyobb gyermekek használhatják.
- A gyerekszár bekapcsolásával kerülheti el azt, hogy kisgyermek vagy háziállatok véletlenül bekapcsolják a készüléket.

### **Általános biztonság**

- A készülék üzembe helyezését és csatlakoztatását csak szakképzett, regisztrált szervizmérnök végezheti.
- A beépített készülékek csak azután használhatók, hogy megtörtént a megfelelő helyre való beépítésük és a szabvány szerinti munkafelületek kialakítása.
- A készülék meghibásodása vagy az üvegkerámia sérülése (repedés, karcolás vagy törés) esetén az áramütési kockázat elkerülése érdekében a készüléket kapcsolja ki és csatlakoztassa le az elektromos hálózatról.
- A készülék javítását kizárólag képzett, bejegyzett szervizmérnökök végeztetik.

### **Biztonságos használat**

- A túlhevített zsírok és olajok gyorsan lángra lobbanhatnak. Vigyázat! Tűzveszély!
- Figyelmetlen használata esetén a készülék égési sérüléseket okozhat.
- Az üvegkerámiáról távolítsa el a matricákat és a fóliát.
- Az elektromos gépek vezetőkei nem érhetnek hozzá a készülék forró felületéhez vagy a forró edényekhez.
- Minden használat kapcsolja le a főzőzónákat.
- Égésveszély! Soha ne tegyen a főzőfelületre fémtárgyakat (kések, villák, kanalak és fedők), mert azok felforrósodhatnak.

### **Biztonságos tisztítás**

- Tisztítás előtt a készüléket ki kell kapcsolni, és hagyni kell kihűlni.
- Biztonsági okokból ne tisztítsa a készüléket gőzborotvával vagy nagynyomású tisztítóberendezéssel.

### **A készülék károsodásának elkerülése**

- Az üvegkerámia megsérülhet, ha tárgyak esnek rá.
- Az üvegkerámia széle a hozzáütődő edényektől megsérülhet.
- Az öntöttvas vagy öntött alumínium anyagú, illetve sérült aljú edények a főzőfelületen végighúzva megkarcolhatják az üvegkerámiát.
- Mivel az olvadákony vagy edényből kifutó dolgok ráéghetnek az üvegkerámiára, így azokat azonnal el kell távolítani.
- Az edények és az üvegkerámia sérüléseinek elkerülése érdekében ne hagyja, hogy a serpenyők vagy sütőedények tartalma elforrjon.
- Soha ne használja a főzőzónákat üres edényekkel vagy edények nélkül.

## A készülék leírása

### A főzőfelület kialakítása

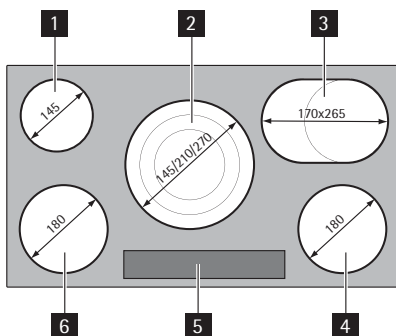

- 1** Egyszeres zóna 1200 W
- 2** Háromgyűrűs 1050/1950/2700 W
- 3** Többfunkciós zóna 1400/2200 W
- 4** Egyszeres főzőzóna 1800 W
- 5** Kezelőpanel
- 6** Egyszeres főzőzóna 1800 W

### A kezelőpanel kialakítása

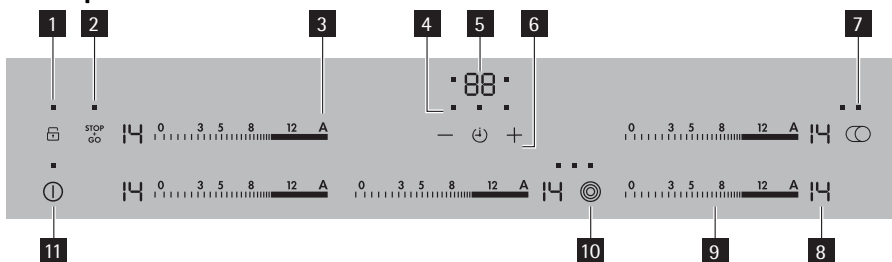







- 1** Gyermekezár jelzőfényel
- 2** Stop+Go jelzőfényel
- 3** Automatikus felmelegítés funkció
- 4** Főzőzóna kijelzők Időzítő funkció
- 5** Időzítő kijelzés
- 6** Időzítő
- 7** Többfunkciós zóna jelzőfényekkel
- 8** Hőbeállítás jelzőfény
- 9** Hőbeállítás kiválasztása
- 10** Háromgyűrűs zóna jelzőfényekkel
- 11** Be/ki kapcsoló jelzőfényel

## Érintógombok érzékelőmezői

A készülék működtetése érintővezérléses érzékelőmezők útján történik. A funkciók vezérlése az érzékelőmezők megérintésével történik, amit kijelzők és hangjelzések igazolnak vissza. Csak azokat az érzékelőmezőket érintsen meg, amelyek a kívánt funkciót aktiválják. Ne takarjon le más érzékelőmezőket.

**i** Amennyiben a kezelősávot 6 másodpercnél hosszabb ideig érinti meg, a készülék hangjelzést ad és kikapcsol.

Érzékelőmező	Funkció	
①	Be / Ki	A készülék be-/kikapcsolására szolgál
	Gyermekzár	A kezelőpanel zárolása a gyermekek elől
	Három gyűrű	A külső gyűrűk be- és kikapcsolása
	Többfunkciós zóna	A külső gyűrűk be- és kikapcsolása
	STOP+GO	A melegentartás beállítás be-/kikapcsolása
	Automatikus felmelegítés	Az automatikus felmelegítés funkció gyűrű be- és kikapcsolása
	Időzítő	Időzítő választása
+	Beállítások növelése	Az időzítő idejének növeléséhez
-	Beállítások csökkentése	Az időzítő idejének csökkentéséhez

## Kezelősáv



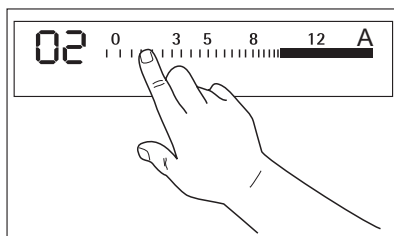

A kezelősáv egy különleges érintésvezérléses mező. Érintse meg ott a kezelősávot, ahol a kívánt hőbeállítás található. A hőbeállítás látható a kijelzőn. Szükség esetén módosítsa balra vagy jobbra. Ne engedje fel, mielőtt a kívánt hőbeállítást el nem érte.

**i** Ha a kezelősávhoz 6 másodpercnél hosszabb ideig hozzáér, hangjelzés hallható, és a készülék kikapcsol.



## Kijelzők

Kijelző	Leírás	
	A főzőzóna ki van kapcsolva	
 / 	Melegentartás beállítások	A Melegentartás / STOP+GO funkció be van kapcsolva
 - 	Hőbeállítások	A hőbeállítások elvégzéséhez

Kijelző	Leírás
	Automatikus felmelegítés A Automatikus felmelegítés funkció be van kapcsolva
	Hiba Meghibásodás történt
	Maradék hő A főzőzóna még mindig forró
	Gyermekebiztonsági zár A Zárolás/Gyerekzár be van állítva
	Automatikus kikapcsolás A kikapcsolás aktív

## Maradék hő visszajelző

A maradék hő jelzőlámpa azonnal világít, mielőtt az egyik főzőzóna felforrósodik.



### VIGYÁZAT





Maradék hő miatti égési sérülések kockázata! Miután kikapcsolta a készüléket, a főzőzónáknak kell egy kis idő a lehűléshez. Figyelje a maradék hő jelzőfényét.



Használja a maradék hő élelmiszerek megolvasztására vagy ételek melegen tartására.

## A készülék üzemeltetése



### A készülék be-/kikapcsolása

	Kezelőpanel	Kijelző	Jelzőfény
Bekapcsolás	Érintse meg a  gombot 1 másodpercig	 / 	kigyullad.
Kikapcsolás	Érintse meg a  gombot 1 másodpercig	 / semmi	kialszik.



A bekapcsolást követő kb. 10 másodpercen belül hőmérsékletet vagy funkciót kell beállítani, mert egyébként a készülék automatikusan kikapcsol.

### A hőbeállítás elvégzése

	Kezelőpanel	Kijelző
A hőbeállítás elvégzése	Érintse meg a kívánt hőbeállítást, szükség esetén korrigálja felfele vagy lefele	 /  ezt: 
Kikapcsolás	Érintse meg a  gombot	

### A külső gyűrű be- és kikapcsolása



A külső gyűrűk ki- vagy bekapcsolásával a tényleges fűtőfelület az edény méretéhez igazítható.

**i** Külső gyűrű csak akkor kapcsolható ki, ha a belső gyűrű már be van kapcsolva

Háromkörös főzőzóna	Érzékelőlap	Jelzőfény
A középső gyűrű bekapcsolásához	Érintse meg a  1-2 másodpercig.	A második jelzőfény felgyullad
A külső gyűrű bekapcsolásához	Érintse meg a  1-2 másodpercig.	A harmadik jelzőfény felgyullad
A külső gyűrű kikapcsolásához	Érintse meg a  1-2 másodpercig.	Kialszik a harmadik jelzőfény
A középső gyűrű kikapcsolásához	Érintse meg a  1-2 másodpercig.	Kialszik a második jelzőfény
Többfunkciós zóna	Érzékelőmező	Jelzőfény
A külső gyűrű bekapcsolásához	Érintse meg a  1-2 másodpercig	A második jelzőfény felgyullad
A külső gyűrű kikapcsolásához	Érintse meg a  1-2 másodpercig	A jelzőfény kialszik

## A kezelőlap lezárása/lezárásának megszüntetése



A beállítások módosításának megakadályozása érdekében a "Be/Ki" érzékelőmező kivételével a kezelőlap bármikor lezárható, például a kezelőlap törölgetésekor.

	Kezelőpanel	Kijelző
Bekapcsolás	Érintse meg a  gombot	 (4 másodpercig)
Kikapcsolás	Érintse meg a  gombot	korábbi hőbeállítás

**i** A készülék kikapcsolásakor a zárfunkció automatikusan kiiktatódik.

## A STOP+GO funkció be- és kikapcsolása

A STOP+GO funkció egyidejűleg átkapcsolja az összes aktív főzőzónát melegtartás módba, majd visszakapcsolja arra a hőbeállításra, amelyen voltak

	Kezelőpanel	Kijelző
Bekapcsolás	Érintse meg a  gombot	
Kikapcsolás	Érintse meg a  gombot	Korábbi hőbeállítás (nem automatikus felmelegítés vagy rásegítés funkció)

**i** A STOP+GO nem állítja le az időzítéses funkciókat.

**i** A STOP+GO vezérli az egész kezelőpanelt a  érzékelőmezőtől eltekintve.

## Az automatikus felmelegítés funkció használata

Az összes főzőzóna rendelkezik automatikus felmelegítés funkcióval. Ha a hőbeállítás az automatikus felmelegítés funkció használatával történik, a főzőzóna bizonyos ideig a legnagyobb teljesítményre kapcsol, majd automatikusan visszakapcsol a hőbeállítás értékére.

Lépés	Kezelőpanel	Kijelző
1.	Érintse meg a <b>A</b> gombot	
2.	Mozgassa az ujját lefele a <b>A</b> mezőről, hogy kiválassz a kívánt hőbeállítást  és  között	/  5 másodperc múlva . Amíg a  látható a kijelzőn, a készülék teljes teljesítménnyel dolgozik. Az automatikus felmelegítés befejezése után ismét a  /  hőbeállítás jelenik meg.

Az automatikus felmelegítés funkció időtartama a kiválasztott hőbeállítástól függ.

Hőbeállítás	Automatikus felmelegítés időtartama [perc:másodperc].
	1:00
	1:40
	2:40
	4:50
	5:30
	6:30
	8:10
	10:10
	12:20
	2:30
	2:30
	3:30
	4:30
	---

## A gyerekzár használata

A gyerekzárral megakadályozható a készülék véletlen bekapcsolása.

### A gyerekzár aktiválása

Lépés	Kezelőpanel	Kijelző/Jelzés
1.	Kapcsolja be a készüléket. Ne végezzen hőbeállítást.	



Lépés	Kezelőpanel	Kijelző/Jelzés
2.	Érintse meg a  gombot 4 másodpercig	

A gyerekszár be van kapcsolva.

### A gyerekszár kiiktatása



Lépés	Kezelőpanel	Kijelző/Jelzés
1.	① Kapcsolja be a készüléket. Ne végezzen hőbeállítást.	
2.	Érintse meg a  gombot 4 másodpercig	 felgyullad
3.	① Kapcsolja ki a készüléket.	

A gyerekszár ki van kapcsolva.

 A gyerekszár aktiválása és kiiktatása csak akkor lehetséges, ha nem történik hőbeállítás.

### A gyerekszár ideiglenes kiiktatása



Ez lehetőséget ad a gyerekszár főzés céljából történő egyszeri kiiktatására; azután a gyerekszár továbbra is aktív marad.

Lépés	Kezelőpanel	Kijelző/Jelzés
1.	① Kapcsolja be a készüléket.	
2.	Érintse meg a  gombot 4 másodpercig	 felgyullad

A készülék a következő kikapcsolásig a szokott módon használható. A készülék kikapcsolása után a gyerekszár ismét aktiválódik.

 A gyerekszár ideiglenes kiiktatását követő kb. 10 másodpercen belül hőmérsékletet vagy funkciót kell beállítani, mert egyébként a készülék automatikusan kikapcsol.

### Időzítés használata

Funkció	Feltétel	Beállított idő utáni végeredmény
Automatikus megszakítás	hőbeállítás megtörtént	hangjelzés  villog A főzőzóna kikapcsol
Visszaszámláló időzítő	főzőzónák nincsenek használatban	hangjelzés  villog

 Ha csak egy visszaszámlálási érték van beállítva, azt csak akkor módosíthatja, ha a készülék be van kapcsolva.

 Ha a visszaszámláló időzítő mellett hőbeállítás is történik a főzőzónán, akkor a beállított idő leteltekor a főzőzóna kikapcsol.



**i** A főzőzőna kikapcsolásakor az időzítés funkció beállítás is kikapcsol.

### Egy főzőzőna kiválasztása

Lé- pés	Kezelőpanel	Kijelző
1.	Érintse meg a  gombot egyszer	Az első főzőzőna jelzőfénye villog 
2.	Érintse meg a  gombot egyszer	A második főzőzőna jelzőfénye villog 
3.	Érintse meg a  gombot egyszer	A harmadik főzőzőna jelzőfénye villog 
4.	Érintse meg a  gombot egyszer	A negyedik főzőzőna jelzőfénye villog 
5.	Érintse meg a  gombot egyszer	Az ötödik főzőzőna jelzőfénye villog 

**i** Ha más időzítés funkciók beállítása történik, néhány másodperc múlva megjelenik az összes időzítés funkció hátralevő ideje és az ahhoz tartozó jelzőfény villog.

### Az idő beállítása



Lé- pés	Kezelőpanel	Kijelző
1.	Válassza ki a  főzőzőnát	A kiválasztott főzőzőna jelzőfénye villog
2.	Érintse meg a  gombot	 perc

Néhány másodperc múlva a jelzőfény lassabban villog.

Az idő be van állítva.

Elindul a visszaszámlálás.

### Az időzítés funkció kikapcsolása

Lé- pés	Kezelőpanel	Kijelző
1.	Válassza ki a  főzőzőnát	A kiválasztott főzőzőna jelzőfénye gyorsabban villog Megjelenik a hátralevő idő
2.	Érintse meg a  gombot	A visszaszámlálás  eléréséig megy.

Kialszik a jelzőfény.

Kikapcsol a kiválasztott főzőzőna időzítés funkciója.

## Az idő módosítása

Lé- pés	Kezelőpanel	Kijelző
1.	 Egy főzőzóna kiválasztása	A kiválasztott főzőzóna jelzőfénye gyorsabban villog Megjelenik a hátralevő idő
2.	Érintse meg a + vagy – gombot	01 - 99 perc

Néhány másodperc múlva a jelzőfény lassabban villog.  
Az idő be van állítva.  
Elindul a visszaszámlálás.

## Egy főzőzóna hátralevő idejének megjelenítése

Lé- pés	Kezelőpanel mezője	Kijelző
1.	 Válasszon főzőzónát	A kiválasztott főzőzóna jelzőfénye gyorsabban villog Megjelenik a hátralevő idő

Néhány másodperc múlva a jelzőfény lassabban villog.

## A hangjelzés kikapcsolása

Lé- pés	Kezelőpanel mezője	Hangjelzés
1.	Érintse meg a  gombot	Figyelmeztető hangjelzés.

A hangjelzés abbamarad.

## Automatikus kikapcsolás



### Főzőfelület

- Ha a főzőfelület bekapcsolását követő kb. 10 másodpercen belül nem történik hőbeállítás valamelyik főzőzónához, akkor a főzőfelület automatikusan kikapcsol.
- Ha egy vagy több érzékelőmezőt kb. 10 másodpercnél tovább takar el valami (edény stb.) akkor erre hangjelzés figyelmeztet, és a főzőfelület automatikusan kikapcsol.
- Az összes főzőzóna kikapcsolása esetén a főzőfelület kb. 10 másodperc múlva automatikusan kikapcsol.

### Kezelőpanel

- Amikor a készülék kikapcsol amiatt, hogy egy vagy több érzékelőmező 10 másodpercnél hosszabb időre le volt fedve, egy hangjelzés hallható. A hangjelzés automatikusan kikapcsolja magát, amikor az érzékelőmezők nincsenek tovább lefedve.

### Főzőzónák

- Ha bizonyos idő elteltével valamelyik főzőzóna nincs kikapcsolva, vagy a fűtési beállítás nincs módosítva, akkor az érintett főzőzóna automatikusan kikapcsol.  jelenik meg. Az ismételt használat előtt a főzőzónát  helyzetbe kell állítani.

Hőbeállítás	Ennyi idő múlva kikapcsol:
1 - 3	6 óra
4 - 7	5 óra
8 - 9	4 óra
10 - 14	1,5 óra

## Teljesítménykezelés

A (képen megjelölt) három főzőzóna számára együtt rendelkezésre álló teljesítménynek van egy lehetséges maximuma. Ha úgy tűnik, hogy a három főzőzóna maximális teljesítménye túllépésre kerülne, például egy további főzőzóna bekapcsolásával vagy egy teljesítménybeállítás fel-emelésével, a Teljesítménykezelés automatikusan csökkenti egy másik főzőzóna teljesítményét. Annak a főzőzónának a teljesítményét csökkenti, amely a leghosszabb ideje van bekapcsolva. Az ehhez a főzőzónához tartozó kijelző két percen át a korábban beállított hőértéket és a jelenleg maximálisan lehetséges hőértéket felváltva mutatja. Egy perc elteltével a tényleges hőbeállítás jelenik meg.

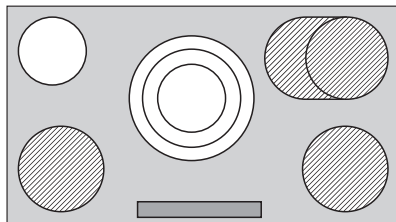

A következő táblázat bemutatja a maximális lehetséges hőbeállítás megoszlását, amikor mind a három főzőzóna egyszerre van bekapcsolva.

Első főzőzóna	Második főzőzóna	Harmadik főzőzóna
14	14	-
14	13	1 - 11
14	12	12
13	13	13

## Főzési és sütési ötletek

### **i** Információk az akrilamidokra vonatkozóan

A legújabb tudományos kutatások szerint az ételek intenzív barnítása - különösen a keményítőtartalmú termékek esetén - az akrilamidok miatt egészségügyi kockázatot jelent. Ezért ajánlatos alacsony hőfokon sütni, és kerülni az ételek túlzott barnítását.





## Sütőedények

- A megfelelő edény annak aljáról ismerhető fel. Az edény alja legyen minél vastagabb és laposabb.

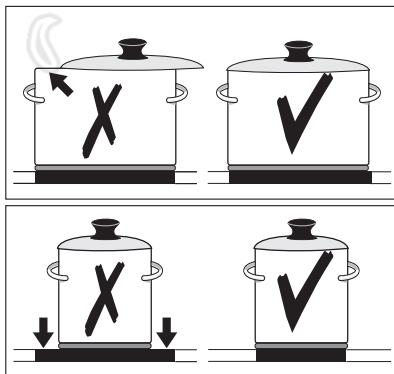
- A zománcozott acélból készült, illetve az alumínium vagy réz aljú edények nehezen vagy egyáltalán nem eltávolítható elszíneződést okozhatnak az üvegkerámia felületen.

### Energiatakarékosság



-  Az edényeket még azelőtt helyezze rá a felületre, hogy a főzőzónát bekapcsolná.
-  Lehetőség szerint mindig tegyen fedőt az edényekre.
-  A maradékhő hasznosítása érdekében a főzési idő vége előtt kapcsolja le a főzőzónákat.
-  Az edények alja és a főzőzóna ugyanolyan méretű legyen.

### Példák különböző főzési alkalmazásokra

A következő táblázatban szereplő adatok irányadó értékek.

Hőbeállítás	Ételkészítés	alkalmas:	Sütési idő	Tippek / Tanácsok
0		Ki állás		
1	Ételek melegen tartása	Főtt ételek melegen tartása	szükség szerint	Fedje le
1-3	Olvasztás	Hollandi mártás, vaj, csokoládé, zselatin olvasztása	5-25 perc	Alkalmanként keverje meg
1-3	Keményítés	Könnyű omlett, sült tojás	10-40 perc	Fedővel lefedve készítse

Hőbeállítás	Ételkészítés	alkalmas:	Sütési idő	Tipp / Tanácsok
3-5	Párolás	Rizs és tejalapú ételek párolása Készételek felmelegítése	25-50 perc	A folyadék mennyisége legalább kétszerese legyen a rizsnek, a tejet kevergesse főzés közben
5-7	Gőzölés Párolás	Zöldségek és hal gőzölése, hús párolása	20-45 perc	Zöldségekhez csak kevés (néhány evőkanálny) folyadékot adjon
7-9	Forralás	Burgonya gőzölése	20-60 perc	Csak kevés folyadékot használjon, pl. max. 1 l víz 750 g burgonyához
7-9	Forralás	Nagyobb mennyiségű étel, párolt hús és leves készítése	60-150 perc	Legfeljebb 3 l folyadék plusz a hozzávalók
9-12	Kímélő sütés	Bécsi szelet, borjúhús, cordon blue, borda, húspogácsa, kolbász, máj, rántás, tojás, palacsinta, fánk sütése	szükség szerint	A készítés felidejében fordítsa meg
12-13	Intenzív sütés	Fasírozott, bélszínszelet, hátszínszelet, sváb palacsinta (levesbe való)	5-15 perc edényenként	A készítés felidejében fordítsa meg
14	Forralás Barnítás Bő olajban sütés	Nagymennyiségű víz forralása, tészta kifőzése, hús barnítása (gulyás, serpenyős sülték), burgonya bő olajban sütése		

## Ápolás és tisztítás



### VIGYÁZAT

Az éles eszközök és a dörzshatású tisztítóanyagok károsítják a készüléket. Tisztítsa meg a készüléket és távolítsa el a maradványokat mosogatószeres vízzel minden használatot követően. Távolítsa el a tisztítószerek maradványait is!



**i** Az üvegkerámiáról nem eltávolítható karcolások vagy sötét foltok nem befolyásolják a készülék működését.

### A készülék tisztítása minden használat után

1. A cukrot tartalmazó ételeket, a műanyagokat, az alufólia-maradványokat kaparóval azonnal el kell távolítani. Helyezzen az üvegkerámia felületre egy ferdén tartott kaparókést, és a pengét a felületen csúsztatva távolítsa el a maradványokat. Nedves ruhával és kevés mosogatószerrel törölje át a készüléket. Végül **a készüléket tiszta ruhával törölje szárazra**.
2. A vízkő karikákat, a vízfolt karikákat, a zsírfoltokat, a fényes fémes elszíneződéseket az üvegkerámia, illetve a rozsdamentes felületek tisztítására szolgáló szerekkel kell eltávolítani, miután a készülék lehűlt.

## Mit tegyek, ha...

Probléma	Lehetséges ok	Elhárítás
A főzőzónák nem kapcsolódnak be vagy nem működnek	Több, mint 10 másodperc telt el a készülék bekapcsolása óta	Kapcsolja be újra a készüléket.
	A gyermekzár be van kapcsolva 	Iktassa ki a gyermekzárát (Lásd a "Gyermekzár" című részt)
	Egyidejűleg több érzékelőmezőt is megérintett	Csak egy érzékelőmezőt érintsen meg
	Beindult az automatikus kikapcsolás	Távolítsa el a kezelőlapon hagyott tárgyakat (edény, konyharuha stb.). Kapcsolja be újra a készüléket
	Víz került a kezelőpanelre, vagy a kezelőpanelre ráföccsent valami	Törölje le a kezelőpanelt
	 aktív - 	A  kikapcsolása
A készülék kikapcsolására hangjelzés figyelmeztet	A kezelőlapot részben vagy egészben tárgyak fedik el.	Távolítsa el a tárgyakat.
A maradékhő kijelzője semmit nem mutat	A főzőzóna csak rövid időre volt bekapcsolva és így nem forrósodott fel	Ha a főzőzónának forrónak kellene lennie, forduljon az ügyfélszolgálatához.
Az automatikus felmelegítés funkció nem kapcsol be	A főzőzónát még mindig maradékhő melegíti 	Hagyja lehűlni a főzőzónát
	A hőbeállítás értéke a legmagasabb 	A legmagasabb értékű hőbeállítás ugyanolyan teljesítményű, mint a felmelegítés funkció

Probléma	Lehetséges ok	Elhárítás
Hangjelzés hallható, és a készülék be-, majd kikapcsol; 5 másodperc múlva újabb hangjelzés hallható	A Ki/Be érzékelőmezőt eltakarja valami (pl. egy konyharuha)	Ne helyezzen semmilyen tárgyat a kezelőlapra
 világít	Beindult a főzőzóna túlhevülés elleni védelme	Kapcsolja ki a főzőzónát. Kapcsolja be újra a főzőzónát
 és egy szám jelenik meg	Elektronikus hiba	Néhány percre válassza le a készüléket az elektromos hálózatról (vegye ki az olvadóbiztosítékot a rendszerből). Ha az ismételt bekapcsoláskor újra  jelenik meg, hívja az ügyfélszolgálatot.

Ha a fenti javaslatok alapján Ön nem tudja egyedül orvosolni a helyzetet, forduljon a márkakereskedőhöz vagy az ügyfélszolgálathoz.



### VIGYÁZAT

A készülék javítását kizárólag képzett szervizmérnökök végezhetik. A szakszerűtlen javítások komoly veszélyt jelenthetnek a felhasználóra.



Kezelési hiba esetén a vevőszolgálati technikus kiszállása a garancia ideje alatt sem ingyenes.

## Ártalmatlanítás

A terméken vagy a csomagoláson található  szimbólum azt jelzi, hogy a termék nem kezelhető háztartási hulladékként. Ehelyett a terméket el kell szállítani az elektromos és elektronikai készülékek újrahasznosítására szakosodott megfelelő begyűjtő helyre. Azzal, hogy gondoskodik ezen termék helyes hulladékba helyezéséről, segít megelőzni azokat, a környezetre és az emberi egészségre gyakorolt potenciális kedvezőtlen következményeket, amelyekkel ellenkező esetben a termék nem megfelelő hulladékkezelése okozhatna. Ha részletesebb tájékoztatásra van szüksége a termék újrahasznosítására vonatkozóan, kérjük, lépjen kapcsolatba a helyi önkormányzattal, a háztartási hulladékok kezelését végző szolgálattal vagy azzal a bolttal, ahol a terméket vásárolta.



A csomagolóanyagok környezetbarátak és újrahasznosíthatóak. A műanyag alkatrészekon jelölések szerepelnek, pl. >PE<, >PS< stb. A csomagolóanyagokat kérjük a közösségi szelektív hulladékgyűjtés megfelelő tartályába bedobni.



# Üzembe helyezési útmutató

## Biztonsági információk

### Biztonsági tudnivalók



#### VIGYÁZAT

Olvassa el figyelmesen!

Be kell tartani a használat helye szerinti ország hatályos törvényeit, jogszabályait, előírásait és szabványait (biztonsági rendszabályok, előírászerű újrahasznoztás stb.).

Az üzembe helyezést csak szakképzett villanszerelő végezheti. Be kell tartani az egyéb készülékektől és berendezésektől mért minimális távolságot.

Az üzembe helyezés során gondoskodni kell az áramütés elleni védelemről, fiókok például csak akkor szerelhetők be, ha közvetlenül a készülék alatt védőpadló van. A munkalap kivágott felületeit megfelelő szigetelővel kell védeni a nedvesség hatása ellen.

A szigetelő hézagmentes tömitést biztosít a készülék és a munkalap között. Beépítéskor a gőz és nedvesség ellen védeni kell a készülék alját (pl. ha alatta mosogatógép vagy sütő van).

A készülék elhelyezése lehetőleg ne ajtók közelében vagy ablakok alá történjen. Ilyenkor ugyanis előfordulhat, hogy a nyíló ajtók vagy ablakok leverik a forró edényeket.



#### VIGYÁZAT

Áramütés miatti sérülés veszélye

- A hálózati csatlakozóban áram van.
- Áramtalanítsa a hálózati csatlakozót.
- Figyelje a kapcsolási rajzot.
- Tartsa be az elektromos biztonsági szabályait.
- Helyes üzembe helyezéssel gondoskodjon az áramütés elleni védelemről.
- A készülék hálózati csatlakoztatását csak szakképzett villanszerelő végezheti.
- Túlmelegedést okozhat, ha a villásdugó lazán vagy nem megfelelően van bedugva a konnektorba.
- A rögzítő csatlakoztatásokat csak szakképzett villanszerelő végezheti.
- Használjon feszültségmentesítő bilincset a vezetékhez.
- Egyfázisú vagy kétfázisú csatlakoztatás esetén a megfelelő típusú, vagyis H05BB-F Tmax 90°C (vagy magasabb) tápvezetékkel kell használni.
- Ha megsérül a készülék tápvezetéke, akkor azt speciális vezetékkel kell kicserélni (H05BB-F Tmax 90°C; vagy magasabb). Kérjük, forduljon a helyi márkaszervizhez további tanácsért.

Az elektromos bekötést úgy kell végrehajtani, hogy a készülék egy minimum 3 mm-es érintkezőtávolságú összpólusú eszközzel leválasztható legyen a hálózatról

Alkalmos leválasztó eszközök lehetnek például a megszakítók, biztosítékok (a csavaros biztosítékokat ki kell venni a foglalatból), földzárlatkioldók és jelzők.



### A tömítés felragasztása

- Tisztítsa meg a munkalapot a kivágási területen.
- A mellékelt, egyik oldalán ragadó tömítőszalagot ragassza fel körben a főzőmező aljára az üvegerámia lap külső szegélye mentén. Eközben ne nyújtsa. A vágási hely az egyik oldal közepénél legyen. Amikor a hosszát méretre vágta (néhány mm ráhagyással), nyomja a két végét egymásra.

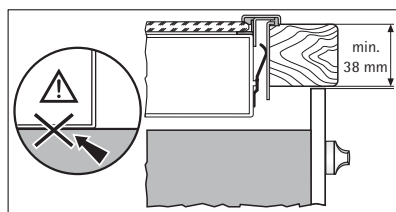
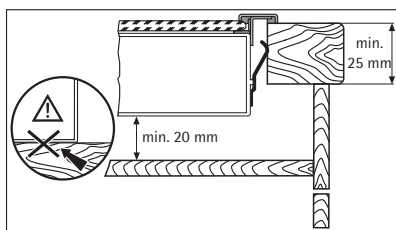
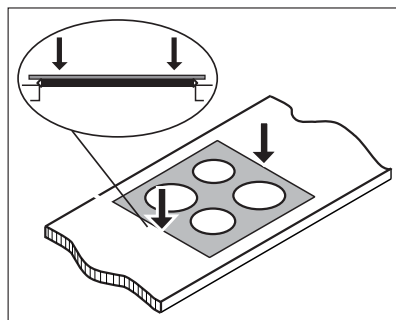
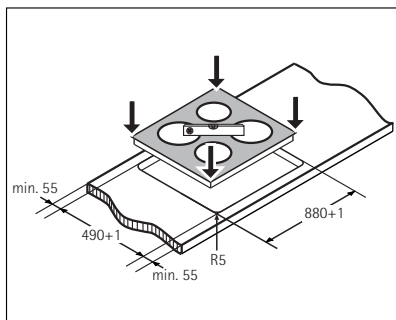
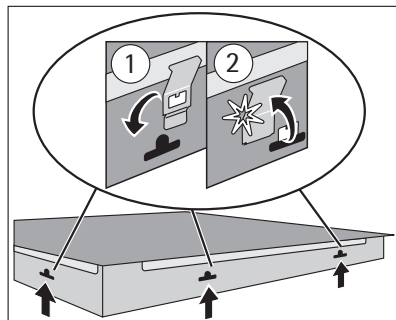
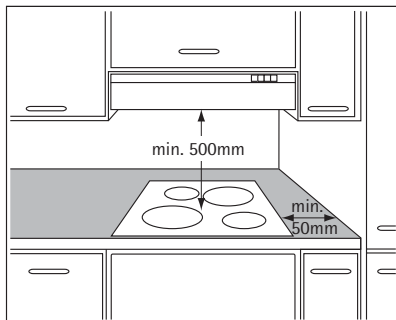
### Összeszerelés



**Adattábla**

Modell 96931K-MN		Prod. Nr. 949 593 133	
Typ 55 HCD AA AO	230 V, 50 Hz		
Made in Germany	Ser.Nr. ....	7,9 kW	
AEG-ELECTROLUX		CE	

**Szerviz**

Kérjük, műszaki hiba esetén először ellenőrizze, hogy nem tudja-e saját maga orvosolni a helyzetet a használati utasítás alapján ("Mit kell tennie, ha..." című részt).

Ha Ön nem tudja egyedül orvosolni a helyzetet, forduljon az Ügyfélszolgálati Osztályhoz vagy egyik partnerszervizünkhöz.

Ahhoz, hogy gyorsan a segítségére lehessünk, az alábbi információkra lesz szükségünk:

- Háromjegyű szám-betű kombináció  
üvegkerámia esetén
- A modell típusa
- Termékszám (PNC)
- Sorozatszám  
(S No. - lásd a gyári adattáblát)
- A hiba típusa
- A készüléken megjelenő esetleges hibaüzenetek

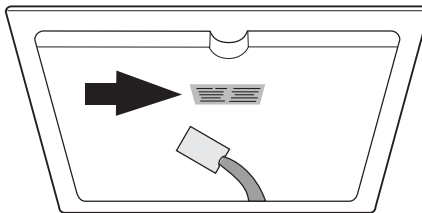

[www.electrolux.com](http://www.electrolux.com)



[www.aeg-electrolux.hu](http://www.aeg-electrolux.hu)