

LAVAMAT 86850



Kezelési útmutató

Mosógép

PERFEKT IN FORM UND FUNKTION

AEG

Electrolux

Tisztelt Vásárló!

Köszönjük, hogy csúcsminőségű AEG-Electrolux készülékeink közül választott. Ez a készülék – mint ezt Ön is tapasztalni fogja – kiváló kombinációját nyújtja a tökéletes formatervezésnek és funkcionalitásnak, valamint az élvonalbeli technológiának.

Győződjön meg arról, hogy készülékeinket a ma elérhető legjobb teljesítménymutatókkal és vezérléssel tervezték, a legszigorúbb követelményeknek megfelelő szabványok figyelembevételével.

Ráadásul a környezetvédelmi és az energiatakarékossági szempontok is szerves részét képezik termékeinknek.

Készüléke optimális működése érdekében kérjük, hogy olvassa el figyelmesen ezt a Használati útmutatót. Az ismeretek birtokában képes lesz arra, hogy minden folyamatot tökéletesen megismerjen, és a készülék nyújtotta lehetőségeket maximálisan kihasználja.

A használat során bármikor szüksége lehet erre a Használati útmutatóra, ezért azt ajánljuk, hogy tartsa mindig elérhető helyen. Ha a készüléktől valamilyen ok miatt megválnak, akkor a Használati útmutatót is adja át az új tulajdonosnak.

Kívánjuk, hogy lelje örömét új készülékében.

A kézikönyvben az alábbi szimbólumokat használjuk:



Személyes biztonságát érintő fontos információk és a készülék károsodásának elkerülését célzó információk



Általános információk és tippek



Környezetvédelmi információk

Tartalomjegyzék

Kezelési útmutató

Biztonsági információk	6-9
Termékleírás	10
Mosószer tartó	10
Kezelőpanel	11
Kijelző	11
Első használat	12
A nyelv beállítása	12
Az idő beállítása	12
Személyreszabás	12
A fényerő beállítása	13
A kontraszt beállítása	13
A hangjelzés beállítása	13
Visszatérés a főmenübe	13
Napi használat	14
A ruhanemű behelyezése	14
A mosószer és az öblítőszer adagolása	14
A kívánt program kiválasztása	15
A hőfok beállítása	15
A centrifugálási sebesség, az Öblítőstop vagy a Halk ciklus funkció kiválasztása	16
Az opciók kiválasztása	17
Az Előmosás opció kiválasztása	17
A Folt opció kiválasztása	17
Az Érzékeny opció kiválasztása	18
Az Extra öblítés opció kiválasztása	18
A Gyors opció kiválasztása	18

4 Tárgymutató

A MEMÓRIAMENTÉS opció kiválasztása	19
A GYERMEKZÁR opció kiválasztása	20
Kijelző	20-22
A Start/Szünet választása	22
A Késleltetett indítás kiválasztása	22
Opció vagy futó program módosítása	23
Program megszakítása	23
Program törlése	24
Az ajtó nyitása a program indítása után	24
A program végén	24
Mosási programok	25-28
Programokkal kapcsolatos adatok	29-30
Mosási tanácsok	31-35
Szétválogatás	31
Hőmérséklet	31
Teendők a ruhaneműk behelyezése előtt	31
Maximális töltetek	32
A ruhaneműk súlya	32
Foltok eltávolítása	33
Mosószeres és adalékanyagok	34
A felhasznált mosószer mennyisége	34
Az anyagok kezelésére vonatkozó nemzetközi jelrendszer	35
Ápolás és tisztítás	36
Vízkötlénítés	36
Minden mosás után	36
Külső tisztítás	36
Mosószer tartó	36
Vízleeresztő szivattyú	37
Befolyócső szűrője	38

Fagy elleni óvintézkedések	39
Víz kiürítése szükség esetén	39
Ha valami nem működik	40-44
Műszaki adatok	45
Fogyasztási értékek	46
Üzembe helyezés	47
Kicsomagolás	47
Elhelyezés és vízszintezés	49
Vízellátás	49
Aquastop eszköz	50
Vízkivezetés	50
Villamos csatlakoztatás	51
Környezetvédelmi tudnivalók	52
Csomagolóanyagok	52
Régi készülék	52
Környezetvédelmi tanácsok	52
Vevőszolgálati központok	53-55

Kezelési útmutató

Biztonsági információk

Az első használat előtt

- Az AEG/ELECTROLUX készülékek biztonsága megfelel az ágazati szabványoknak és a készülékek biztonságára vonatkozó jogszabályi követelményeknek. Ugyanakkor gyártóként magunkra nézve kötelezőnek érezzük, hogy a következő biztonsági megjegyzéseket rendelkezésére bocsássuk. A készülék üzembe helyezése és használata előtt figyelmesen el **KELL** olvasnia a biztonsági szabályokat.
- Nagyon fontos, hogy ezt a Kezelési útmutatót elérhető helyen tartsa, hogy szükség esetén mindig a rendelkezésére álljon. Amennyiben a készüléket eladja vagy átadja egy másik tulajdonosnak, vagy amennyiben elköltözik a lakásból, és a készüléket otthagyja, soha ne feledje mellékelni az útmutatót a készülékhez, hogy az új tulajdonos megismerkedhessen a készülék működésével és a vonatkozó figyelmeztetésekkel.
- A készülék üzembe helyezése és használata előtt figyelmesen el **KELL** olvasnia a biztonsági szabályokat.
- Mielőtt először nekikezdene, ellenőrizze a készüléket, hogy nem történt-e valamilyen sérülés a szállítás során. Soha ne csatlakoztasson sérült készüléket. Ha egyes részei megsérültek, forduljon a szállítóhoz.
- Ha a készüléket télen szállítják ki, amikor a hőmérséklet fagypont alatt van: Tárolja a mosógépet szobahőmérsékleten 24 óráig az első használat előtt.

Általános biztonság

- Veszélyes megváltoztatni a műszaki jellemzőket vagy megkísérelni a termék bármilyen módon történő módosítását.
- Magas hőmérsékleten történő mosás során az ajtó üvege felmelegszik. Ne nyúljon hozzá.
- Ügyeljen rá, hogy kisebb háziállatok ne kerüljenek a mosógép dobjába. Ennek elkerülése érdekében, kérjük, használat előtt ellenőrizze le a dobot.
- Bármilyen tárgy, mint például pénzermék, biztosítótűk, tűk, csavarok, kövek vagy más kemény, éles anyagok komoly károkat okozhatnak, és nem szabad azokat a gépbe tenni.
- Csak a gyártó által javasolt mennyiségű öblítőszer és mosószer használjon. A túlzott használat kárt okozhat a ruhaneműben. Kövesse a gyártó mennyiségi ajánlásait.

- A kisméretű ruhadarabokat - mint például zokni, harisnya, mosható öv stb. - mosószába vagy párnahuzatba téve mossa, nehogy azok a dob és az üst közé kerülhessenek.
- Ne használja a mosógépet halcsontot tartalmazó darabok, nem szegett vagy szakadt anyagok mosására.
- A készüléket mindig válassza le a hálózatról, és zárja el a vízellátást használat, tisztítás és karbantartás után.
- A készülékben egy fehér dobvilágítás is található. Ez CLASS 1 besorolású az IEC 60825-1:1993 + A1:1997 + A2:2001 szabvánnyal összhangban. Amennyiben a készülék dobvilágítását ki kell cserélni, azt egy szakszerviznek kell elvégeznie.
- Semmilyen körülmények között ne kísérelje meg saját maga megjavítani a készüléket. A szakszerűtlen beavatkozás személyi sérülést vagy komoly működési problémákat okozhat. Forduljon szakszervizhez. Mindig ragaszkodjon eredeti pótalkatrészek felhasználásához.

Üzembe helyezés

- Ezt a gépet háztartási célú használatra tervezték. Ne használja más célra, mint amire való.
- Kicsomagolásakor ellenőrizze, hogy nem sérült-e meg a gép. Kétség esetén ne helyezze működésbe, hanem forduljon a szakszervizhez.
- Használat előtt minden csomagolóanyagot és szállítási rögzítőcsavart el kell távolítani. Súlyos károk keletkezhetnek a gépben vagy a berendezési tárgyokban, ha ezt nem tartja be. Lásd a felhasználói kézikönyv vonatkozó fejezetét.
- A készülék üzembe helyezése után ellenőrizze, hogy az ne nyomja az elektromos tápvezetéket, a befolyócsövet és a kifolyócsövet, illetve ne álljon azokon.
- Ha a gépet padlószőnyegre helyezi, úgy állítsa be a lábakat, hogy a levegő szabadon áramoljon.
- Mindig bizonyosodjon meg arról, hogy nincs vízszivárgás a tömlőknél és azok csatlakozásainál a beszerelés után.
- Ha a készüléket fagynak kitett helyen helyezi üzembe, kérjük, olvassa el a **“Fagyveszély”** c. fejezetet.
- A készülék üzembe helyezéséhez szükséges minden vízvezeték-szerelési munkát szakképzett vízvezeték-szerelőnek vagy kompetens személynek kell elvégeznie.
- A készülék üzembe helyezéséhez szükséges minden villanszerelési munkát szakképzett villanszerelőnek vagy kompetens személynek kell elvégeznie.

Használat

- Ezt a gépet háztartási célú használatra tervezték. Ne használja más célra, mint amire való.
- Csak gépi mosásra alkalmas termékeket mosson. Kövesse az egyes ruhaneműn feltüntetett mosási útmutatót.
- Ne töltse túl a készüléket. Lásd a felhasználói kézikönyv vonatkozó fejezetét.
- Mosás előtt ellenőrizze, hogy minden zseb üres, a gombok és zipzárok zárva vannak. Kerülje a kirojtosodott vagy szakadt ruhadarabok mosását, és mosás előtt kezelje a foltokat (festék, tinta, rozsda és fű). Merevített melltartókat TILOS mosógépben mosni.
- Ne mosson a mosógépben olyan ruhadarabokat, amelyek illékony benzintermékekkel érintkeztek. Amennyiben illékony tisztítófolyadékokat használt, ügyelni kell arra, hogy a folyadék eltávozzon a ruhadarabból, mielőtt a gépbe helyezné.
- A dugót sohasem a vezetéknel, hanem magánál a dugónál fogva húzza ki az aljzatból.
- Soha ne használja a mosógépet, ha a hálózati tápkábel, a kezelőpanel, a munkafelület vagy a lábazat oly módon sérült, hogy a készülék belseje szabadon hozzáférhető.

Gyermekbiztonság

- A készülék kialakítása nem olyan, hogy azt csökkent fizikai, értelmi vagy mentális képességű, illetve megfelelő tapasztalatok és ismeretek híján lévő személy (beleértve a gyermekeket is) használhassa, hacsak a biztonságáért felelős személy nem biztosít számára felügyeletet és útmutatást a készülék használatára vonatkozóan.
- Ezt a mosógépet nem arra szánták, hogy kisgyermek vagy fogyatékkal élő személyek felügyelet nélkül használják.
- Gondoskodni kell a kisgyermek felügyeletéről annak biztosítása érdekében, hogy ne játszanak a készülékkel.
- A csomagolóanyag egyes részei (pl. fólia, polisztirol) veszélyesek lehetnek a gyermekek számára. Fulladásveszély áll fenn! Tartsa azokat távol a gyermekektől.
- A mosószeret zárja el a gyermekek elől és tartsa biztonságos helyen.

- Ügyeljen rá, hogy háziállatok vagy gyermekek ne kerüljenek a mosógép dobjába. Ennek elkerülése érdekében a mosógép különleges funkcióval rendelkezik. A készülék elindításához (lenyomás nélkül) forgassa el az ajtó belsejében lévő gombot az óramutató járásával megegyező irányban addig, amíg a vájat vízszintesbe nem kerül. Ha szükséges, használjon érmét. A készülék leállításához és az ajtó ismételt bezárásának lehetővé tétele érdekében forgassa el a gombot az óramutató járásával ellenkező irányban addig, amíg a vájat vízszintesbe nem kerül.

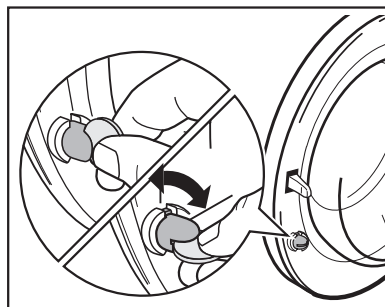

Termékleírás



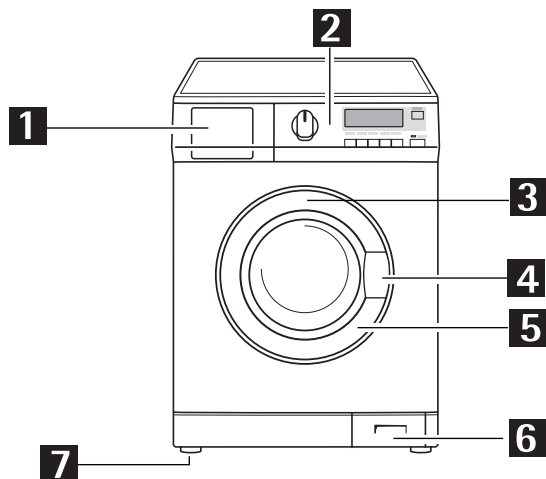

Új készüléke a víz, az energia és a mosószer gazdaságos felhasználása révén a modern ruhanemű-kezelés minden követelményének megfelel.

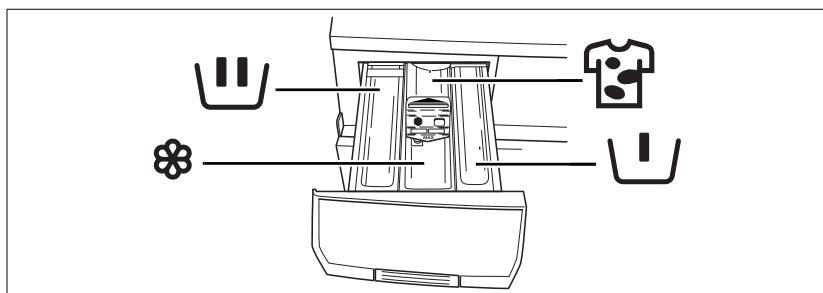

- | | |
|------------------------|--|
| 1 Mosószertartó | 5 Adattábla |
| 2 Kezelőpanel | 6 Vízleeresztő szivattyú |
| 3 Dobvilágítás | 7 Három szabályozható láb; A bal oldali hátsó láb automatikus |
| 4 Ajtófogantyú | |

Mosószertartó



-  Rekesz az **előmosáshoz** használt mosószer számára.
-  Rekesz a **főmosáshoz** használt mosópor vagy folyékony mosószer számára.
-  Rekesz a **folyékony adalékok** számára (öblítőszer, keményítő).
-  Rekesz a főmosáshoz használt folteltávolító számára **FOLT opció** esetén.

Kezelőpanel

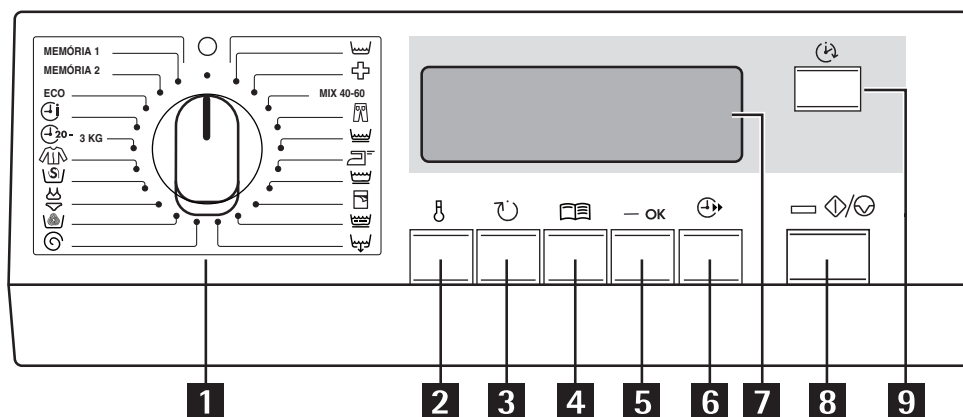

- | | |
|--|------------------------------------|
| 1 Programkapcsoló | 6 «Gyors» gomb |
| 2 «Hőmérséklet» gomb | 7 Kijelző |
| 3 «Centrifugálási sebesség mérséklése» gomb | 8 «Start/Szünet» gomb |
| 4 «Opciók» gomb | 9 «Késleltetett start» gomb |
| 5 «OK» gomb | |

Kijelző

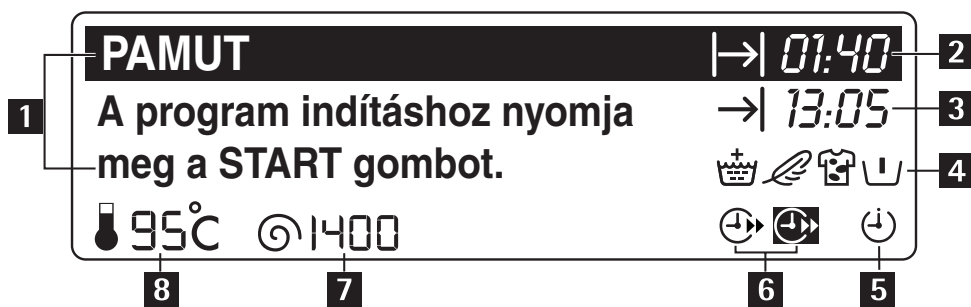

- | | |
|--|---|
| 1 Az információs mező az aktuális beállításokat mutatja | 5 Késleltetett indítás - jel |
| 2 A mosási program időtartama | 6 «Gyors» - opció jele |
| 3 A program vége | 7 Centrifugálási sebesség, Öblítóstop, Halk ciklus - jel |
| 4 Opciók | 8 Hőmérséklet - jel |

Első használat



 Győződjön meg róla, hogy az elektromos és vízcsatlakozások megfelelnek az üzembe helyezési útmutatásoknak

 Távolítsa el a polisztirol tömböt és minden más anyagot a dobból.

A nyelv beállítása

Amikor Ön legelső alkalommal bekapcsolja a készüléket, a programkapcsoló elforgatásával be kell állítania azt a nyelvet, amelyen a kijelzőn megjelenő üzeneteket látni szeretné. Amikor a készüléket újra bekapcsolja, a kijelzőn megjelenő üzeneteket ezen a nyelven fogja látni.

Fontos!

Ha a kijelző semmilyen nyelvet nem mutat, akkor a készülék korábban már be volt kapcsolva. Ilyen esetben, ha módosítani kívánja a nyelv beállítását, nyomja meg egyszerre a «**HŐMÉRSÉKLET**»  és a «**FORD SZÁM**»  gombot 6 másodpercig, hogy aktiválja a nyelvválasztó menüt. Az «**OPCIÓK**»  gomb megnyomásával végiggörgetheti a rendelkezésre álló nyelveket.

A választás megerősítéséhez nyomja meg kétszer az **OK** gombot.

Az idő beállítása

A nyelv beállítása után be kell állítani a pontos időt az első mosás előtt, illetve a nyári vagy téli időszámításra történő áttéréskor.



Az óra beállítása révén Ön be tudja állítani vagy módosítani tudja az aktuális időt. Fontos, hogy mindig igazítsa a pontos idő után, hiszen ettől függ a ciklus **VÉGE** időpont.

Az «**OPCIÓK**»  gomb rövid/egyszeri megnyomásával az idő percről percre változik. Ugyanezen gombok folyamatos lenyomása esetén az időkijelzés 10 percenként ugrik.

Az **OK** gomb megnyomásával rögzítse a pontos időt.

Személyreszabás

A készülék el van látva egy «beállítások» menüvel, ami lehetővé teszi a gyári beállítások tetszés szerinti módosítását.

Amikor a programkapcsoló elforgatásával bekapcsolja a készüléket, nyomja meg az «**OPCIÓK**»  gombot az Opciók menü aktiválásához. Ha ismét megnyomja ugyanazt a gombot, végighaladhat a rendelkezésre álló opciókon egészen addig, míg meg nem találja a Beállítások menüt. A menü megnyitásához nyomja meg az **OK** gombot. Használja ismét az «**OPCIÓK**»  gombot az összes beállítás végiggörgetéséhez, majd nyomja meg az **OK** gombot a választás megerősítéséhez.

A fényerő beállítása

A **Fényerő** beállítás segítségével módosítani lehet a kijelző háttérfényének erősségét.

Az «**OPCIÓK**»  gomb megnyomásával növelheti vagy csökkentheti a fényerőt.

Különböző szintek közül lehet választani 0 és 9 között (0 = min., - 9 = max.).

A választás megerősítéséhez nyomja meg az **OK** gombot.

A kontraszt beállítása

A **Kontraszt** beállítás segítségével módosítani lehet a kijelző optikai jellemzőit.

Az «**OPCIÓK**»  gomb megnyomásával növelheti vagy csökkentheti a kontrasztot.

Különböző szintek közül lehet választani 0 és 9 között (0 = min., - 9 = max.).

A választás megerősítéséhez nyomja meg az **OK** gombot.

A hangjelzés beállítása

A készülék fel van szerelve egy akusztikus egységgel, amely a következő esetekben szólal meg:

- a program végén
- működési problémák esetén

Ha aktiválni szeretné az akusztikus eszközt, az «**OPCIÓK**»  gombot megnyomva válassza ki a "Figyelmeztető hang" menüt. A választás megerősítéséhez nyomja meg az **OK** gombot. A megfelelő jel körül lévő vonal villogni kezd annak érdekében, hogy jelezze, hogy a beállítás végrehajtható.

Nyomja meg ismét az «**OPCIÓK**»  gombot a hangjelzés bekapcsolásához vagy kikapcsolásához.

Majd a választás megerősítéséhez nyomja meg az **OK** gombot.

Visszatérés a főmenübe

Ez a beállítási funkció lehetővé teszi, hogy visszatérjen az Opciók menübe.

Keresse meg a **Vissza** menüpontot az «**OPCIÓK**»  gomb megnyomásával.

A választás megerősítéséhez nyomja meg az **OK** gombot.

Napi használat

A ruhanemű behelyezése

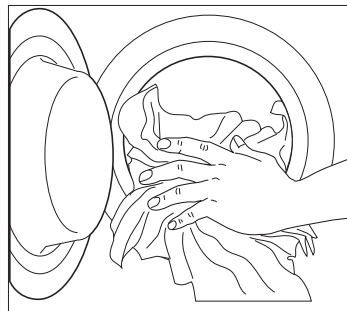

1. Az ajtófogantyút kifelé húzva óvatosan nyissa ki az ajtót. Helyezze a ruhaneműket egyenként a mosógép dobjába, és amennyire csak lehet, terítse szét őket.
2. Zárja be jól az ajtót. Hallani fog egy kattánást a bezáródás alatt.

Figyelem! Ne kerüljön ruhanemű az ajtó és a gumifoglatat közé.



A mosószer és az öblítőszer adagolása

Ez az új készülék arra lett kifejlesztve, hogy csökkentse a víz-, az energia- és a mosószer-felhasználást.

1. Húzza ki ütközésig a mosószertartót. Mérje ki a gyártó cég által javasolt mosószermennyiséget, öntse azt a főmosási rekeszbe , és ha olyan programot kíván végezni, mely tartalmaz előmosás fázist, öntse a mosószert a  jelzésű rekeszbe.

Ha végre kívánja hajtani a folt funkciót, öntse a folteltávolítót a  jelzésű rekeszbe.

2. Szükség esetén öntsön öblítőszert a  jelölésű rekeszbe, (a felhasznált mennyiség nem lépheti túl a rekeszben lévő **MAX** jelzést). Óvatosan tolja be a rekeszt.

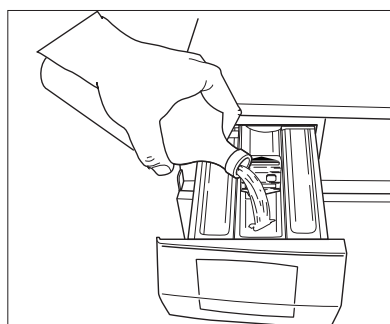
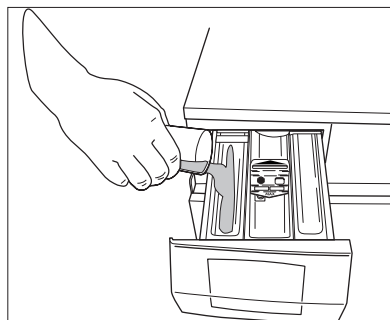

A kívánt program kiválasztása

Kiválaszthatja a megfelelő programot bármilyen ruhatípushoz, ha figyelemmel kíséri a mosási programok táblázatában lévő ismertetések (lásd Mosási programok).

Fordítsa a programkapcsolót a kívánt programra. A programkapcsoló meghatározza a mosási ciklus típusát (pl. vízszint, a dob mozgása, öblítések száma) és a mosási hőmérsékletet a ruhanemű típusának megfelelően.

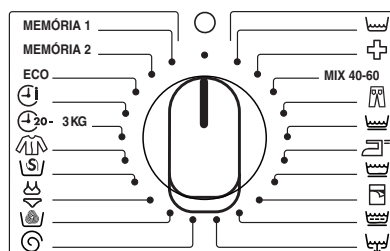

A **Start/Szünet** jelzőfény villogni kezd, és a kijelzőn a program neve és a kiválasztott program időtartama látható.

A programkapcsolót az óra járásával megegyező és ellentétes irányban is lehet forgatni.

A **O** állás törli a programot/Kikapcsolja a gépet.

A program végén a programkapcsolót O állásba kell fordítani a gép kikapcsolása érdekében.



Figyelem!

Ha akkor forgatja el a programkapcsolót, és állítja be egy másik programra, amikor a gép éppen üzemel, a sárga **Start/Szünet** jelzőfény 3-szor villog, és a **“Forgassa a programkapcsolót az utoljára használt állásba.”** üzenet jelenik meg a kijelzőn. A gép nem hajtja végre az újonnan kiválasztott programot.

A hőfok beállítása

Ha a mosógép ajánlásától eltérő hőmérsékleten kívánja kimosni a szennyeset, a hőmérséklet növeléséhez vagy csökkentéséhez többször nyomja meg ezt a gombot.

Az egyes mosási programok esetében a maximális hőmérsékletek megtekinthetők a «Mosási programok» címszó alatt.

A hideg mosás jele a következőnek felel meg:  .





A mosási programok és az opciók összeegyeztethetőségére vonatkozóan lásd a «Mosási programok» c. fejezetet.

A centrifugálási sebesség, a Halk ciklus vagy az Öblítőstop funkció kiválasztása

Ha a mosógép ajánlásától eltérő sebességen kívánja centrifugálni a ruhaneműt, a centrifugálási sebesség megváltoztatásához többször nyomja meg ezt a gombot.



A maximális sebességek a következők:

- PAMUT, Fertőtlenítő, MIX 40-60, Pamut Eco esetén: 1600 fordulat/perc;
- Farmer, Műszál, VASALÁSKÖNNYÍTŐ, KÍMÉLŐ, GYAPJÚ, Fehérnemű, SELYEM, 20 perc-3 KG, GYORS esetén: 1200 fordulat/perc;
- SPORTDZSEKI és PAPAN esetén: 800 fordulat/perc;

«**Öblítőstop**» : Ennek az opciónak a választásakor a gép nem eresztí le az utolsó öblítővizet, hogy megóvja a ruhaneműket a gyűrődéstől. A program végén egy  és a  jel villog a kijelzőn, az «**Ajtó zárva**» és az «**Öblítőstop**» üzenet jelenik meg a kijelzőn, a Start/Szünet jelzőfény kialszik, és az ajtó zárva van annak jelzésére, hogy a vizet ki kell üríteni.

A víz kiürítése:

- Forgassa a programkapcsolót **O** állásba
- Válassza az Ürítés vagy a Centrifuga programot
- Csökkentse a megfelelő gombokkal a centrifugálási sebességet, ha szükséges
- Nyomja meg a **Start/Szünet** gombot
- Amikor a program befejeződött, a kijelzőn egy villogó  és a «**Befejezve**» üzenet látható. Az ajtó nyitható.

«**Halk ciklus**» : Ennek az opciónak a választásakor a gép nem eresztí le az utolsó öblítővizet, hogy elkerülje a ruhaneműk gyűrődését. Mivel nem végzi el a centrifugálási fázisokat, ez a mosási ciklus igen csendes, és választható az éjszakai órákra vagy amikor az elektromos ellátás ára csökkentett. Pamut, Mix 40-60, Műszál, Farmer, Kímélő, Fehérnemű, Selyem és Sport programok esetén (a Vasaláskönnnyítő, Papan, 20 perc - 3 KG és Sportdzseki kivételével) az öblítéseket a gép nagyobb mennyiségű víz felhasználásával végzi. A program végén egy  és a  -jel villog a kijelzőn, az «**Ajtó zárva**» és az «**Öblítőstop**» üzenet jelenik meg a kijelzőn, a Start/Szünet jelzőfény kialszik, és az ajtó zárva van annak jelzésére, hogy a vizet ki kell üríteni.

A víz leeresztéséhez, kérjük, olvassa el az előző opció utasításait.



A mosási programok és az opciók összeegyeztethetőségére vonatkozóan lásd a «Mosási programok» c. fejezetet.



Programopció gombok

A programtól függően különböző funkciók használhatók együtt.

Figyelem: Nem minden opció kombinációja kompatibilis. Az össze nem egyeztethető opciók jelei és üzenetei nem jelennek meg a kijelzőn.

Azonban ha egy olyan opció kerül kiválasztásra, amely nem összeegyeztethető a beállított mosási programmal vagy más opcióval, a **“Nem választható”** üzenet jelenik meg.

Az opciókat a program beállítása után kell kiválasztani még azelőtt, hogy megnyomná a «Start/Szünet» gombot. Az **«OPCIÓK»** gomb megnyomásával aktiválja az Opciók menüt.

A rendelkezésre álló opciók görgetéséhez nyomja meg az **«OPCIÓK»** gombot. A megfelelő programnév megjelenik a vonatkozó mezőben, jelezve, hogy ez a program van kiválasztva.

Nyomja meg az **OK** gombot a választás aktiválásához és megerősítéséhez. A megfelelő ikon megjelenik a kijelző jobb oldalán, jelezve, hogy ez az opció beállításra került. Nyomja meg ugyanazt a gombot az opció aktiválásának megszüntetéséhez.

Az opciók kiválasztása után várjon kb. 10 másodpercet, amíg a kijelző visszatér az alapértelmezett állapotba. A kiválasztott opciók megjelennek a kijelzőn.

Az Előmosás opció kiválasztása

Állítsa be ezt az opciót, ha szeretné a ruhaneműt a főmosás előtt 30°C-os előmosással kezelni.

Az Előmosás rövid centrifugálással ér véget a gyapjú és a műszál programoknál, míg a kényes anyagok esetében csak a víz leeresztése történik meg.



A mosási programok és ezen opció összeegyeztethetőségére vonatkozóan lásd a «Mosási programok» c. fejezetet.

A kijelzőn megjelenik a vonatkozó jel.

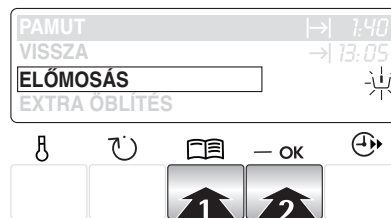

A Folt opció kiválasztása

Válassza ezt az opciót az erősen szennyezett vagy foltos ruhanemű folttisztítóval való kezeléséhez (bővített főmosás időoptimalizált folteltávolító fázissal).

Ez az opció 40°C-nál alacsonyabb hőmérséklet esetén nem áll rendelkezésre.



Az összes mosási program és ezen opció összeegyeztethetőségére vonatkozóan lásd a «Mosási programok» c. fejezetet.

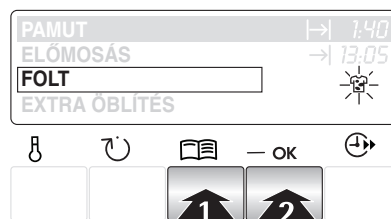



Figyelem! Ha egy programot feltöltévolítási opcióval kíván végrehajtani, öntse a feltöltévolítót a  jelzésű rekeszbe.

A kijelzőn megjelenik a vonatkozó jel.

Az Érzékeny opció kiválasztása

Ennek a gombnak a megnyomásával a mosási intenzitás csökken. A gép egy öblítéssel többet végez PAMUT, MIX 40°-60° és Műszál programok esetén.

Ez az opció nem választható együtt az Extra öblítés  opcióval..

-  A mosási programok és ezen opció összeegyeztethetőségére vonatkozóan lásd a «Mosási programok» c. fejezetet. Ez az opció érzékeny színes darabok esetén ajánlott.

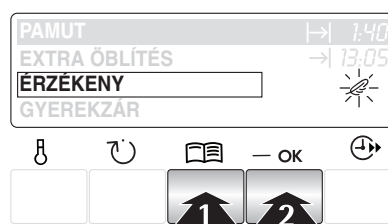

Az Extra öblítés opció kiválasztása

Ezt a készüléket a vízzel való takarékosagra fejlesztették ki. Azonban nagyon érzékeny (a mosószerekre allergiás) bőrű emberek esetében szükség lehet arra, hogy a ruhanemű kiöblítése extra mennyiségű vízben történjen (extra öblítés).

-  A mosási programok és ezen opció összeegyeztethetőségére vonatkozóan lásd a «Mosási programok» c. fejezetet. A kijelzőn megjelenik a vonatkozó jel.

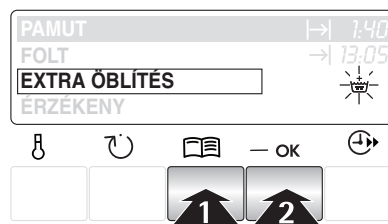

A Gyors opció kiválasztása

A mosógép alapértelmezés szerint «Normál mértékben szennyezett ruhanemű» mosási ciklusát kínálja fel. A mosási ciklus ennek a gombnak a megnyomásával rövidíthető.

Ez az opció a PAMUT, MŰSZÁL és KÍMÉLŐ mosási programokkal választható ki.

Ennek a gombnak az egyszeri megnyomására a  jel és a "Napi" üzenet jelenik meg a kijelzőn, és le lehet csökkenteni a mosás időtartamát a «Napi szennyezettségű ruhanemű» szintjére.

A kijelzőn a lerövidített mosási idő látható. A napi szennyezettségű ruhanemű esetében használatos. A maximális töltet pamut esetén 7 kg, műszálás és kényes ruhaneműk esetén 3,5 kg.



Ennek a gombnak a kétszeri megnyomására a  jel és a “SZUPERGYORS” üzenet jelenik meg a kijelzőn, és le lehet csökkenteni a mosás időtartamát az «enyhén szennyezett ruhanemű» szintjére. A kijelzőn a lerövidített mosási idő látható.

Csak nagyon enyhén szennyezett ruhaneműk esetében használatos. A maximális töltet pamut esetén 3,5 kg, műszálás és kényes ruhaneműk esetén 2 kg.

A MEMÓRIAMENTÉS opció kiválasztása

A gyakran használt programbeállításokat (pl. pamut, 60°C, 1000 fordulat/perc, Előmosással és Extra öblítéssel) el lehet menteni.

Erre a célra 2 memóriahely áll rendelkezésre a programkapcsoló utolsó 2 pozíciójánál. Az elmentett program ugyanúgy kiválasztható a programkapcsoló segítségével, mint bármilyen más mosási program.

A memória mentése:

- Válassza ki a kívánt programot és a szükséges opciókat
- Az **Opciók** gomb megnyomásával aktiválja az Opciók menüt
- Az **Opciók** gomb megnyomásával keresse meg a «MEMÓRIAMENTÉS» opciót, és nyomja meg az **OK** gombot
- Az **Opciók** gombbal válassza ki a MEMÓRIA számát (1-2), ahová a testreszabott programot tárolni kívánja.
- Nyomja meg az **OK** gombot a kiválasztott program mentéséhez. A kijelzőn megjelenik az «Elmentve» üzenet kiemelt módban.

A memóriába helyezett programbeállítás módosításához kezdje előlről az eljárást.

Megjegyzés

Ha a memóriahelyet egy más korábban kiválasztott program elfoglalja, a kijelzőn a következő üzenet jelenik meg: «**Memória megtelt. Felülírás az OK gombbal. Mégse: OPCIÓK gomb.**». Nyomja meg ezután az **OK** gombot az új program tárolásához.

A MEMÓRIA programok nem törölhetők, azonban felülírhatja azokat másik preferált mosási programokkal (lásd Megjegyzés).

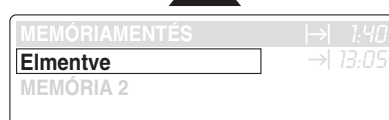
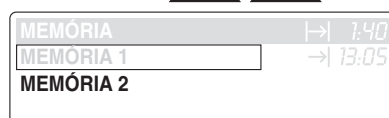
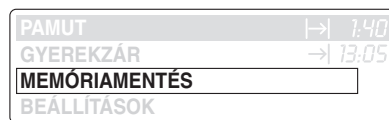

A Gyermezkár opció kiválasztása

A készülék fel van szerelve a GYERMEKZÁR funkcióval, amely lehetővé teszi, hogy a készüléket zárt ajtó mellett felügyelet nélkül hagyja anélkül, hogy amiatt kéne aggódnia, hogy a gyermekek megsérülnek, vagy kárt okoznak a készülékben.

Ezt az opciót a **Start/Szünet gomb megnyomása előtt és a kívánt mosási program kiválasztása után kell beállítani.**

Ez a funkció akkor is bekapcsolva marad, amikor a mosógép nem működik.

A Gyermezkár opció beállítása:

- Az «**OPCIÓK**» gomb megnyomásával aktiválja az Opciók menüt.
- Keresse meg a Gyermezkár opciót az «**OPCIÓK**» gomb megnyomásával.
- Az opció bekapcsolásához nyomja meg az **OK** gombot. A megfelelő  ikon és «**A gép lezárásának feloldásához 5 mp-ig nyomja meg az OPCIÓK és az OK gombot**» üzenet jelenik meg a kijelzőn.

Ha megnyom bármilyen gombot azután, hogy egy programot bekapcsolt Gyermezkár opció mellett elindított, a kijelzőn a következő üzenet jelenik meg: «**A gép zárolva, feloldáshoz használja a gombkombinációt.**»

A program végén szükséges, hogy egyszerre megnyomja az **OPCIÓK** és az **OK** gombot 5 másodpercre, amíg a kijelzőn meg nem jelenik a következő üzenet: «**Gép zárolása feloldva**».

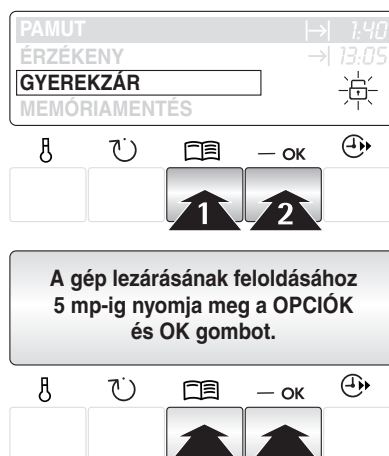

KIJELZŐ

A kijelzőn a következő információk láthatók:

A beállított program időtartama

A program kiválasztása után a mosási program időtartama (**A**) és a ciklus becsült befejezési ideje (**B**) jelenik meg órában és percben a kijelzőn (például 2.05).



Az időtartamot automatikusan számítja ki a gép, minden ruhatípus esetén, a javasolt maximális megterhelhetőség alapján.

A program megkezdése után a fennmaradó időt a gép percenként frissíti.

Programfutas-kijelző

Miután megnyomta a Start/Szünet gombot, a kijelző a mosási program futó fázisát mutatja. A kijelzőn látható a kiválasztott szövettípus leírása, egy animált sáv, amely a végrehajtott, illetve a hátralévő ciklust mutatja, a mosási program időtartama és a program befejezési ideje.



Késleltetett indítás

Ha kiválasztja a Késleltetett indítást, a megfelelő  ikon megjelenik a kijelző jobb oldalán

Miután megnyomta a START/SZÜNET gombot, a kiválasztott késleltetési idő értéke (max. 20 óra) megjelenik a kijelző jobb oldalán, a megfelelő  ikon mellett.

A késleltetési időtartam értéke percenként csökken.

Helytelen opcióválasztás

Ha egy olyan opció kerül kiválasztásra, amely nem összeegyeztethető a beállított mosási programmal, a «**Nem választható**» üzenet jelenik meg néhány másodpercre.



Riasztási kódok

Üzemelési problémák előfordulása esetén bizonyos riasztási üzenetek jelenhetnek meg, például: “**Nem tudja betölteni a vizet. Ellenőrizze, a csap nyitva van-e, nyomja meg a START/SZÜNET gombot**”. (lásd a «Ha valami nem működik» c. fejezetet).

**Nem tudja kiszivattyúzni a vizet.
Ellenőrizze, hogy a szűrő tiszta-e, és
nyomja meg a START gombot.**

A program vége

Amikor a program befejeződött, felváltva az «**Ajtó nyitva**» és «**Befejezve**» üzenet jelenik meg.



A Start/Szünet gomb jelzőfénye kialszik.

Ha nem távolítja el a ruhaneműt a program befejeződését követő 10 percen belül, a kijelző háttérvilágítása kikapcsol, és az energiatakarékosági rendszer aktivizálódik.

Csak a **Start/Szünet** gomb jelzőfénye villog, jelezve, hogy a készüléket ki kell kapcsolni.

Bármely gombot megnyomva a készülék kilép az energiatakarékos állapotból, és beállíthat egy másik mosási programot, vagy kikapcsolhatja a készüléket.

A «Start/Szünet» választása

A kiválasztott program elindításához nyomja meg a Start/Szünet gombot. A megfelelő piros jelzőfény nem villog tovább.

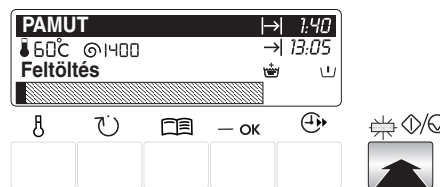

A kiválasztott program neve és futó fázisa megjelenik a kijelzőn, jelezve, hogy a készülék megkezdte az üzemelést, és az ajtó zárva van.

Egy futó program félbeszakításához nyomja meg a **Start/Szünet** gombot: a megfelelő piros jelzőfény villogni kezd, miközben a "SZÜNET" üzenet megjelenik a kijelzőn, jelezve, hogy a gép működése szünetel.

A programnak arról a pontról való újraindításához, ahol félbeszakadt, nyomja meg **újra** a **Start/Szünet** gombot.

Ha késleltetett indítást állított be, a mosógép megkezdte a visszaszámlálást.

A késleltetett indítás kiválasztása

Ez az opció lehetőséget ad arra, hogy a mosási program elindítását 30, 60, 90 perccel, 2 órával, majd egészen 20 óráig 1 órás lépésekkel késleltesse.

Nyomja meg a Késleltetett indítás gombot, és állítsa be a kívánt késleltetést.



A kiválasztott késleltetési idő megjelenik a kijelzőn néhány másodpercig, majd ismét a kiválasztott program neve és időtartama jelenik meg.

Ezt az opciót a program beállítása után kell kiválasztani még azelőtt, hogy megnyomná a **Start/Szünet** gombot.

A késleltetett indítás kiválasztása:

- Válassza ki a programot és a kívánt opciókat;
- Válassza ki a késleltetett indítást;
- Nyomja meg a «Start/Szünet» gombot: A gép megkezdi az óránkénti visszaszámlálást. A program a kiválasztott késleltetés letelte után elindul.

A késleltetési időtartamot bármikor törölheti a Start/Szünet gomb megnyomása előtt.

A késleltetett indítás törlése:

- A **Start/Szünet** gomb megnyomásával állítsa SZÜNET üzemmódba a mosógépet;
- Nyomja meg a Késleltetett indítás gombot, amíg a  szimbólum és a "Befejezve" üzenet el nem tűnik a kijelzőről
- A program elindításához nyomja meg ismét a **Start/Szünet** gombot.

A **Késleltetett indítás** opció nem választható az **Ürítés** és a **Centrifugálás** programmal.

Opció vagy futó program módosítása

Bármely opció megváltoztatható azelőtt, hogy a program végrehajtaná azt. Bármilyen változtatás előtt először a **Start/Szünet** gomb megnyomásával le kell állítani a mosógépet.

Egy már beindult programot csak úgy lehet megváltoztatni, hogyha újra beállítja azt. Fordítsa a programkapcsolót **O** állásba, majd az új programnak megfelelő állásba. Nyomja meg az **OK** gombot az előző mosási program törléséhez. A dobban lévő mosóvíz nem ürül ki. Indítsa el az új programot a **Start/Szünet** gomb ismételt megnyomásával.

Program megszakítása

Egy futó program félbeszakításához nyomja meg a **Start/Szünet** gombot, a megfelelő jelzőfény villogni kezd. A program újraindításához nyomja meg újra ugyanezt a gombot.

Program törlése

Fordítsa a programkapcsolót "**O**" állásba, majd az új programnak megfelelő állásba.

Nyomja meg az **OK** gombot a folyamatban lévő program törléséhez. Most nyomja meg a **Start/Szünet** gombot az új program elindításához.

Az ajtó nyitása a program indítása után

Először állítsa a gépet szünet üzemmódba a **Start/Szünet** gomb megnyomásával.

- Ha a «**Szünet**» és az «**Ajtó nyitva**» üzenet jelenik meg felváltva a kijelzőn, az ajtó kinyitható.
- Ha a «**Szünet**» és «**Ajtó nyitva**» üzenet nem jelenik meg a kijelzőn, ez azt jelenti, hogy a gép melegítési fázisban van, vízszintje meghaladja az ajtó alsó szélét, vagy hogy a dob éppen forog.
- Ebben az esetben az ajtó nem nyitható ki.
- Ha ki kell nyitnia az ajtót, de ez már nem lehetséges, a programkapcsolót a «**O**» állásba forgatva kapcsolja ki a gépet. Kb. 3 perc elteltével kinyithatja az ajtót (**ügyeljen a víz szintjére és hőmérsékletére!**).

A program végén

A mosógép automatikusan leáll. A Start/Szünet gomb jelzőfénye kialszik, egy villogó «**0.00**» jelenik meg a kijelzőn, és néhány percig hangjelzés hallható.





























Ha az Öblítőstop  vagy a Halk ciklus  opció ki van választva, a Start/Szünet jelzőfénye kialszik, az «**Ajtó zárva**» és az «**Öblítőstop**» üzenet jelenik meg a kijelzőn, az ajtó zárva van annak jelzésére, hogy a vizet ki kell üríteni.

A víz leeresztéséhez, kérjük, olvassa el az «Öblítőstop» opciónál ismertetett lépéseket.

Forgassa a programkapcsolót kikapcsolt **O** állásba a mosógép kikapcsolásához. Szedje ki a ruhákat a dobból, és alaposan ellenőrizze, hogy a dob üres-e.

Ha nem kíván további mosást végezni, zárja el a vízcsapot. Hagyja nyitva az ajtót, nehogy penész vagy kellemetlen szagok keletkezzenek.













Mosási programok

Program/ Hőmérséklet	Anyag fajtája	Opciók	A program leírása
 FEHÉR PAMUT 95°-60°	Fehér pamut: pl. lepedő, asztalterítő, háztartási lenvászon.	Centrifugálás sebességének csökkentése /  /   -  (*) -  -  - 	Főmosás 95°C-60°C-on 3 öblítés Hosszú centrifugálás
SZÍNES PAMUT 60°-50°-40°-30°- hideg MIX 40-60	Színes pamut és lenvászon: munkaruha, lepedő, háztartási lenvászon, alsónemű, törölköző.	Centrifugálás sebességének csökkentése /  /   -  (*) -  -  (nem lehetséges MIX 40-60 programmal)	Főmosás 60°C-on- hideg vízben 3 öblítés Hosszú centrifugálás
 FERTŐTLENÍTŐ 60°	Speciális program fehér pamuthoz	Centrifugálás sebességének csökkentése /   -  (*)	Főmosás 60°C-on Hosszú centrifuga
 FARMER 60°-50°-40°-30°- hideg Max. töltet 3,5 kg	Speciális program farmerruházathoz (nadrágok, ingek, dzsekik).	Centrifugálás sebességének csökkentése /  /  	Főmosás 60°C-on- hideg vízben 5 öblítés Hosszú centrifugálás 1200 fordulat/percen
 MÚSZÁL 40°-30°-hideg	Műszálás vagy kevert szálás szövetek: alsónemű, színes ruhadarabok, nem összemelő ingek, blúzok.	Centrifugálás sebességének csökkentése /  /   -  (*) -  -  - 	Főmosás 60°C-on- hideg vízben 3 öblítés Rövid centrifugálás
 VASALÁS- KÖNNYÍTŐ 60°-50°-40°-30°- hideg Max. töltet: 1,5 kg	Műszálás vagy kevert szálás szövetek: alsónemű, színes ruhadarabok, nem összemelő ingek, blúzok.	Centrifugálás sebességének csökkentése /  /  	Főmosás 60°C-on- hideg vízben 4 öblítés Rövid centrifugálás 1200 fordulat/percen
 KÍMÉLŐ 40°-30°-hideg	Kényes szövetek: például függönyök	Centrifugálás sebességének csökkentése /  /   -  (*) -  - 	Főmosás 40°C-on- hideg vízben 3 öblítés Rövid centrifugálás

Mosási programok

Program/ Hőmérséklet	Anyag fajtája	Opciók	A program leírása
 PAPLAN Max. töltet 2 kg	Rövid ciklus takarókhöz	Centrifugálás sebességének csökkentése	Vízleeresztés és hosszú centrifugálás
 KÍMÉLŐ ÖBLÍTÉSEK	Külön öblítési ciklus kézzel mosott ruhadarabokhoz.	Centrifugálás sebességének csökkentése/  /Ⓜ	Hosszú centrifuga
 ÜRÍTÉS	Az Öblítőstop és a Halk ciklus opciókat  tartalmazó programok utolsó öblítővizének  leeresztésére szolgál.		Ürítés
 CENTRIFUGA	Külön centrifugálás pamut esetében	Centrifugálás sebességének csökkentése	Vízleeresztés és hosszú centrifugálás
 GYAPJÚ 40°-30°-hideg	Olyan ruhaneműkhöz, amelyek "Tiszta új gyapjú, nem megy össze gépben mosható" vagy "Kézi mosás" címkével vannak ellátva.	Centrifugálás sebességének csökkentése/  /Ⓜ	Főmosás 40°C-on-hideg vízben 3 öblítés Rövid centrifugálás
 FEHÉRNEMŰ 40°-30°-HIDEG Max. töltet: 1 kg	Speciális program rendkívül kényes, kézi mosást igénylő darabokhoz	Centrifugálás sebességének csökkentése/  /Ⓜ	Főmosás 40°C-on-hideg vízben 3 öblítés Rövid centrifugálás
 SELYEM 30°-HIDEG Max. töltet: 1 kg	Kímélő mosást és centrifugálást igénylő selyem ruhadarabok.	Centrifugálás sebességének csökkentése/  /Ⓜ	Főmosás 30°C-on-hideg vízben 3 öblítés Rövid centrifugálás

Mosási programok







Program/ Hőmérséklet	Anyag fajtája	Opciók	A program leírása
 SPORTDZSEKI 40°-30°-hideg Max. töltet: 2 kg	Speciális program sportruházathoz	Centrifugálás sebességének csökkentése/  	Főmosás 40°C-on-hideg vízben 3 öblítés Rövid centrifugálás
20 PERC - 3 Kg 30°	Enyhén szennyezett szövetekhez, gyapjú kivételével	Centrifugálás sebességének csökkentése	Főmosás 30°-on 2 öblítés Rövid centrifugálás 1200 fordulat/percen
 GYORS 60°-50°-40° Max. töltet 5 kg	Enyhén szennyezett vagy csak egyszer viselt pamut és kevertszálás ruhadarabokhoz	Centrifugálás sebességének csökkentése/  	Főmosás 60°-40°C-on 3 öblítés Rövid centrifugálás 1200 fordulat/percen
PAMUT ECO 60°	Fehér és színes pamut, energiatakarékos, enyhén vagy normál mértékben szennyezett darabok, ingek, alsónemű.	Centrifugálás sebességének csökkentése/     -  (*) -  -	Főmosás 60°C-on 2 öblítés Hosszú centrifugálás
O	Az éppen folyamatban lévő program törléséhez vagy a gép kikapcsolásához.		

* A Folt opció 40°C-on vagy ennél nagyobb hőfokon végzett mosáshoz választható.











Mosási programok

Anyag fajtája	Max. Töltet
PAMUT	7 kg
MŰSZÁL, KÍMÉLŐ	3,5 kg
FARMER	3,5 kg
VASALÁSKÖNNYÍTŐ	1,5 kg
PAPLAN	2 kg
GYAPJÚ (KÉZI MOSÁS)	2 kg
FEHÉRNEMŰ ÉS SELYEM	1 kg
SPORTDZSEKI	2 kg
20 PERC - 3 KG	3 kg
GYORS	5 kg
PAMUT ECO	7 kg

Programokkal kapcsolatos adatok

FERTŐTLENÍTŐ 	Mosási program fehér pamuthoz. Ez a program a 60°C-on történő mosásnak és egy további öblítésnek köszönhetően eltávolítja a mikroorganizmusokat. Ha ezt a műveletet még hatékonyabbá kívánja tenni, tegyen a "Folt" rekeszbe speciális "Fertőtlenítő" adalékanyagot, és válassza a "Folt" opciót. Javasolt maximális centrifugálási sebesség: 1600 fordulat/perc.
40-60 MIX	Speciális program fehér és színes, különböző mosási hőmérséklethez megfelelő pamuthoz. Ez a program olyan ruhadarabokhoz használható, amelyeket külön 40°C-on, illetve 60°C-on kellene kimosni. Így a dobot megtöltheti a maximális töltettel, hogy energiát és vizet takarítson meg. Ugyanolyan jó mosási eredményeket fog kapni, mint normál programmal 60°C-on.
Farmer 	Ezzel a programmal lehetősége van farmerruhák (pl. farmernadrágok, -ingek és -dzsekik), valamint jerseyből készült anyagok mosására. (Az Extra öblítés opció automatikusan aktiválásra kerül.) A maximális centrifugálási sebesség 1200 fordulat/perc.
Vasaláskönnyítő 	Ennek a programnak a kiválasztása után a ruhanemű finom mosásra és centrifugálásra kerül, nehogy meggyűrődjön. Ilyenkor vasalni is könnyebb. Ezenkívül a mosógép további öblítéseket végez.
Paplan 	Mosási program egyszerű műszálás takarókhöz, ágyterítőkhöz stb. A mosási hőmérséklet 30°C és 40°C. A centrifugálási sebesség 800 fordulat/perc.
Gyapjú (Kézi mosás) 	Mosási program gépben mosható gyapjúhoz, valamint kézzel mosható gyapjúhoz és "kézi mosás" kezelési jelzéssel ellátott kényes szövetekhez.
Fehérnemű 	Ez a program nagyon kényes darabokhoz, például fehérneműkhöz, melltartókhöz és alsóneműkhöz stb. alkalmas. A maximális mosási hőmérséklet 40°C. A maximális centrifugálási sebesség automatikusan 1200 fordulat/percre van csökkentve.

Programokkal kapcsolatos adatok

Selyem 	Kímélő mosási program, amely selyem és kevertszálás ruhadarabokhoz alkalmas. A mosási hőmérséklet 30°C. A maximális centrifugálási sebesség automatikusan 1200 fordulat/percre van csökkentve.
Sportdzseki 	Speciális program sportruházat mosásához. A maximális hőmérséklet 40°C. A maximális centrifugálási sebesség 800 fordulat/perc. Ennek a programnak a választásakor ne használjon semmilyen adalékanyagot.
20 PERC - 3 Kg	Speciális program 30°C-on, időtartama kb. 20 perc, ideális felfrissíteni kívánt ruhaneműkhöz: pl. csak egyszer viselt sportdzsekihez, enyhén szennyezett vagy új ruhadarabokhoz.
Gyors 	Gyors mosási program, amely enyhén szennyezett fehér/szín tartó pamut vagy kevertszálás ruhadarabokhoz alkalmas.
Pamut Eco	Ez a program enyhén vagy normál mértékben szennyezett pamutdarabokhoz választható. A hőmérséklet csökken, a mosás időtartama pedig meghosszabbodik. Ez lehetővé teszi a jó mosási hatékonyság elérését az energiatakarékosság mellett.
Kímélő öblítés 	Ezzel a programmal ki lehet öblíteni és centrifugálni a kézzel mosott pamut ruhaneműket. A gép 3 öblítést végez, ezt pedig egy utolsó hosszú centrifugálás követi. A centrifugálási sebesség a Centrifugálás sebességét mérséklő gomb megnyomásával mérsékelhető.
Ürités 	Az Öblítőstop vagy a Halk ciklus opciókat tartalmazó programok  utolsó öblítővizének leeresztésére szolgál  . Először fordítsa a programkapcsolót O állásba, majd válassza ki az Ürités programot, és nyomja meg a Start/Szünet gombot.
Centrifuga 	Külön centrifugálás kézzel mosott ruhaneműk számára és olyan  programokhoz, amelyek tartalmazzák az Öblítőstop  és a Halk ciklus opciót. A program kiválasztása előtt a programkapcsolót O állásba kell forgatni. Kiválaszthatja a sebességet a megfelelő gomb segítségével, hogy az megfeleljen a centrifugálásra kerülő anyagnak.

A mosási ciklus előkészítése

A mosnivaló szétválogatása

Kövesse az egyes ruhaneműn található mosási útmutatást és a gyártó cég mosási útmutatásait. A következők szerint különítse el a ruhaneműket: fehér, színes, műszálas, kényes és gyapjúruhák.

Hőmérséklet

95° vagy 90°	az átlagosan szennyezett fehér lenvászon és pamutruhák (pl. konyharuhák, törülközők, asztalterítők, lepedők stb.) mosásához.
60°/50°	a nem színeresztő, közepesen szennyezett színes lenvászon, pamut és műszálas ruhaneműk (pl. ingek, pizsamák, hálóingek stb.), illetve gyengén szennyezett fehér pamutruhák (pl. fehéreneműk) mosására.
40°-30°- Hideg	kényes ruhadarabok (pl. függönyök), vegyes ruhanemű, így műszálas és gyapjúanyagok, amelyek címkéjén ez áll: «tiszta új gyapjú, gépben mosható, nem megy össze».

Teendők a ruhaneműk behelyezése előtt

Ne mossa együtt a fehér és a színes ruhákat; a fehér ruhák a mosás során elveszíthetik fehérségüket.

A színes új ruhák az első mosásnál engedhetik a színüket, ezért célszerű az első alkalommal elkülönítve mosni őket.

Ellenőrizze, hogy a ruhaneműkben ne maradjanak fémtárgyak (pl. hajcsatok, biztosítótűk, kitűzők).

Gombolja be a párnahuzatokat, húzza össze a cipzárat, kapcsolja be a kapcsokat. Az öveket és a hosszú szalagokat kösse össze.

Mosás előtt távolítsa el a makacs foltokat.

A különösen piszkos helyeket esetleg valamilyen speciális mosószerrel dörzsölje át.

A függönyöket különös óvatossággal kezelje. Vegye le róluk a kapcsokat, vagy zsákban, hálóban mossa őket.

Maximális töltetek

A ruhaneműk mennyiségére vonatkozó útmutatás a mosási programtáblázatokban található.

Általános szabályok:

Pamut, lenvászon: töltsen tele a dob, de ne tömjön meg túlzottan.

Műszál: csak a dob feléig töltsen meg;

Kénes ruhaneműk és gyapjú: a dob egyharmadáig.

A megadott maximális mennyiséggel optimális víz- és energiafelhasználás érhető el.

Erősen szennyezett ruhanemű esetében csökkentse a megadott mennyiséget.

A megadott maximális mennyiséggel optimális víz- és energiafelhasználás érhető el. Erősen szennyezett ruhanemű esetében csökkentse a megadott mennyiséget.

A ruhaneműk súlya

Az alább felsorolt súlyok csak tájékoztató jellegűek:

fürdőköpeny	1200 g
terítők	100 g
paplanhuzat	700 g
lepedő	500 g
párnahuzat	200 g
terítő	250 g
frottírtörülköző	200 g
konyharuha	100 g
hálóing	200 g
női alsónemű	100 g
férfimunkaköpeny	600 g
férfiing	200 g
férfipizsama	500 g
alsóing	100 g
alsónadrág	100 g

Foltok eltávolítása

Előfordulhat, hogy a makacs foltokat nem lehet csak vízzel és mosószerrel eltávolítani. Célszerű a mosás előtt külön kezelésnek alávetni őket.

Vér: a még friss foltot hideg vízzel mossa. Ha a folt már megszáradt, áztassa be a ruhát éjszakára speciális mosószert tartalmazó vízbe, majd dörzsölje át benne.

Olajfesték: nedvesítse meg a foltot mosóbenzinnel, majd puha ruhára helyezve itassa fel; ismétlje meg többször a műveletet.

Megszáradt zsírfolt: nedvesítse meg terpentinnel a foltot, majd puha felületre helyezve ujjbegyével, egy pamutanyag segítségével itassa fel.

Rozsdafolt: melegen oldott oxálsóval vagy valamilyen hideg rozsdatisztítóval kezelje. Bánjon óvatosan a régebbi keletű rozsdafoltokkal, mert azok már megtámadták a cellulózszerkezetet, így az anyag könnyen kilyukadhat.

Penészfolt: fehérítőszerrel tisztítsa, melyet alapos öblítés kövessen. Ily módon csak a fehér, illetve a klórra nem érzékeny színes ruhaneműk tisztíthatók.

Fű: mosószerezrel kissé kenje be az anyagot, majd kezelje hígított hipoklorittal (csak a klórral szemben ellenálló fehér és színes ruhaneműk esetében).

Golyóstoll és ragasztó: nedvesítse meg a foltot acetonnal(*), majd puha ruhára helyezve itassa fel; ismételje meg.

Rúzs: a fentiek szerint nedvesítse meg a foltot acetonnal, majd kezelje alkohollal. Az esetlegesen megmaradó nyomokat hipoklorittal tüntesse el.

Vörösbőr: hagyja mosószerez vízben ázni, majd ecet- vagy citromsavval kezelje a foltot, végül öblítse ki. Az esetlegesen megmaradó nyomokat hipoklorittal tüntesse el.

Tinta: a tinta összetételétől függően nedvesítse be előbb acetonnal (*), majd ecetsavval; a fehér ruhaneműn esetlegesen visszamaradó nyomokat hipoklorittal tisztítsa meg, majd jól öblítse át.

Kátrányfolt: előbb folttisztítóval, alkohollal vagy benzinnel kezelje, majd a végén tisztítópasztával dörzsölje át.

(*) műselymet ne tisztítson acetonnal.

Mosószerek és adalékanyagok

A mosás minősége a mosószerez kiválasztásától és helyes adagolásától függ. A helyes adagolás a pazarlás elkerülését és a környezetet védelmi jelenti.

Annak ellenére, hogy a mosószerez biodegradábilisak, olyan elemeket is tartalmaznak, amelyek károsítják a természet kényes ökológiai egyensúlyát.

A mosószerez kiválasztása függ az anyag fajtájától (kényes, gyapjú, pamut stb.), színétől, a mosás hőfokától és a szennyezettség mértékétől.

Ehhez a mosógéphez valamennyi forgalomban lévő mosószerez felhasználható:

- mosópor valamennyi anyagfajtahoz,
- mosópor finomtextil (max. 60°C-os) és gyapjú mosáshoz.
- folyékony mosószerez valamennyi anyagfajtahoz, elsősorban az alacsony hőfokú (max. 60°C-os) programokhoz, illetve a csak gyapjú mosására szolgáló speciális mosószerezek.

A mosószerez és az esetlegesen alkalmazott adalékanyagokat a mosásprogram kezdete előtt kell a megfelelő rekeszbe önteni.

Ha koncentrált mosóport vagy folyékony mosószerez használ, előmosás nélküli programot kell választania.

34 A mosási ciklus előkészítése

A mosógép átforgató rendszere a koncentrált mosószerek optimális felhasználását teszi lehetővé.

A folyékony mosószert a mosószertartó **III jelölésű rekeszébe öntse közvetlenül** a program elindítása előtt.

A mosási program megkezdése előtt öblítőszer vagy keményítőt kell önteni a **II jelölésű mosószertartó rekeszbe**.

Az adalékanyagok mennyiségének megválasztásához kövesse a gyártó útmutatásait, és semmiképpen **ne lépje túl a mosószertartó rekeszben látott «MAX» jelölést**.

A felhasznált mosószert mennyisége

A mosószert fajtája és mennyisége a szövet típusától, a mosásra váró ruha mennyiségétől, a szennyezettség fokától és a felhasznált víz keménységétől függ.

Kövesse a gyártó cég útmutatásait a mosószert mennyiségének megválasztásánál.

A megadottnál kevesebb mosószert használjon, amikor:

- kevés ruhaneműt mos,
- a ruhanemű csak kissé szennyezett,
- a mosás során nagy hab képződik. A foltoknak a mosási program előtti kezelését illetően lásd a termék gyártója által megadott adagolási és egyéb utasításokat. Ha folteltávolításhoz mosószert használ, azonnal el kell indítania a mosóprogramot.

Vízkeménységi fok

A víz keménységét az ún. keménységi szint szerint osztályozzák. Erre vonatkozó információt az adott vízműtől vagy az illetékes önkormányzattól lehet kérni.

Megjegyzés: Vízlágyítót kell alkalmazni, amikor a víz keménységi foka közepes vagy magas (a II. vízkeménységi fokozattól). Kövesse a gyártó utasításait. Ezután a mosószert mennyiségét mindig az I. vízkeménységi foknak (= lágy) megfelelően lehet beállítani.

Szint	Jellemző	Vízkeménységi fok	
		Német °dH	Francia °T.H.
1	lágy	0-7	0-15
2	közepes	8-14	16-25
3	kemény	15-21	26-37
4	nagyon kemény	> 21	> 37

i Az anyagok kezelésére vonatkozó nemzetközi jelrendszer

A ruhaneműn található jelekkel ellátott címkék hasznos segítséget nyújtanak az adott anyag kezelésére vonatkozóan.

ERŐS HATÁS 	 Mosás 95°C-on	 Mosás 60°C-on	 Mosás 40°C-on	 Mosás 30°C-on	 Finom kézi mosás	 Nem mosható
FINOM HATÁS 		 60	 40	 30		
 FEHÉRÍTÉS	 Hideg vízben fehéříthető	 Nem fehéříthető				
 VASALÁS	 Erős vasalás max.200°C	 Közepes vasalás max.150°C	 Könnyű vasalás max.110°C	 Nem vasalható		
 SZÁRAZ TISZTÍTÁS	 Szárász tisztítás- valamennyi vegyszerezrel	 Szárász tisztítás perklórral, benzines oldattal, tisztá alkohollal R111 és R113	 Szárász tisztítás benzín oldattal, tisztá alkohollal és R113	 Nem tisztítható szárász R113		
 SZÁRÍTÁS	 Fektetve szárítás	 Függesztve szárítás	 Ruha- fogason szárítva	 Normál hőmérséklet	 Csökkentett hőmérséklet	 Nem szárítható ruhaszárító gébben
				Ruhaszárító gébben szárítható		

Ápolás és tisztítás

Le kell VÁLASZTANIA a készüléket az elektromos hálózatról, mielőtt bármilyen tisztítási vagy karbantartási munkát végezne.

Vízkötlentítés

A használt víz rendszerint tartalmaz vízkövet. Jó elképzelés az, ha időközönként vízlágyítószerrel használja a mosógépet. Alkalmazza ezt bármilyen ruhanemű mosása nélkül, és a vízlágyító gyártójának útmutatásai szerint.

Ez segíteni fog a vízkőlerakódások kialakulásának megelőzésében.

Minden mosás után

Hagyja egy ideig nyitva az ajtót. Ez segít megelőzni a penészesedést és a kellemetlen szagok kialakulását a készülék belsejében. Ha a mosás után az ajtót nyitva hagyja, azzal az ajtótmítés védelmét is elősegíti.

Karbantartási mosás

Alacsony hőmérsékletű mosásokkal lehetséges a dob belsejében lévő maradványlerakódások eltávolítása.

Javasoljuk, hogy rendszeresen végezzen karbantartási mosást.

Karbantartási mosás futtatása:

- A dobban nem lehet semmilyen ruhanemű.
- Válassza ki a legmelegebb pamutmosási programot.
- Normál mennyiségű mosószert használjon, ami biológiai tulajdonságokkal rendelkező por legyen.

Külső tisztítás

A készülék külső felületét csak vízzel és szappannal tisztítsa meg, majd törölje alaposan szárazra.

Fontos: A készülék ház tisztításához ne használjon alkoholt, oldószert vagy más hasonló terméket.

Mosószertartó

A mosószertartót rendszeresen tisztítani kell.

1. Erősen húzva vegye ki a mosószertartót.

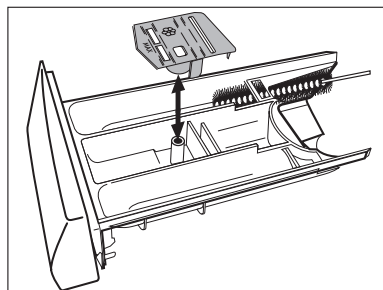

2. Vegye ki a kondicionáló betétet a középső rekeszből.
3. Mossa le az összes részt vízzel.
4. Nyomja vissza a kondicionáló betétet, amennyire lehet, hogy szilárdan a helyén legyen.
5. Tisztítsa meg kefével a mosógép összes alkatrészét, különösen a mosókamra felső részén található fúvókákat.
6. Illesse a mosószertartót a vezetősínekre, és tolja be.

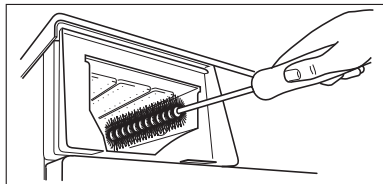

Vízleeresztő szivattyú

A szivattyút ellenőrizni kell rendszeresen és különösen, ha

- a gép nem vezeti ki a vizet, és/vagy nem centrifugál
- a gépből furcsa zaj hallható a víz ürítése közben, mely a kivezető szivattyút elzáró tárgyak jelenlétének tudható be, mint biztosítótűk, érmék stb.

A következők szerint járjon el:

1. Húzza ki a villásdugót az aljzatból.
2. Szükség esetén várja meg, amíg a víz kihűl.
3. Nyissa ki a szivattyúnál lévő ajtót.
4. Helyezzen egy edényt a szivattyú alá, amelybe a gépből távozó víz folyhat.
5. Akassza ki a vízvezető csövet, tegye az edénybe, és vegye le róla a dugót.

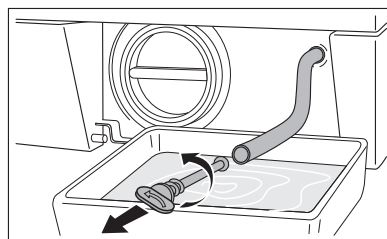
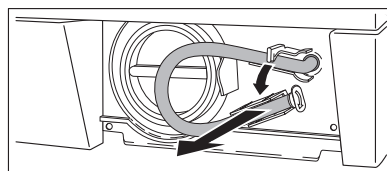
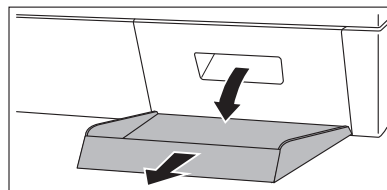

38 Ápolás és tisztítás

6. Amikor már nem folyik belőle víz, csavarja ki és vegye ki a szivattyút. Tartson kéznél egy ruhát, amivel felitathatja a vizet, amely a szivattyú kiemelésekor távozhat a gépből.

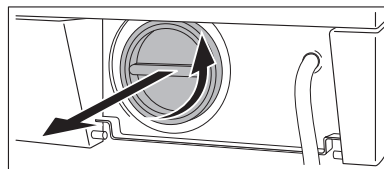

7. Távolítsa el a szivattyúhoz esetleg hozzátapadt tárgyakat a szivattyú megforgatásával.

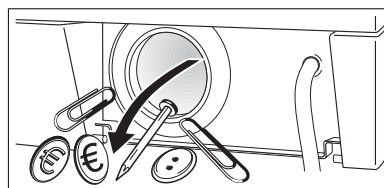

8. Tegye vissza a dugót a vészhelyzetben üritésre használt csőre, majd az utóbbit akassza vissza a helyére.

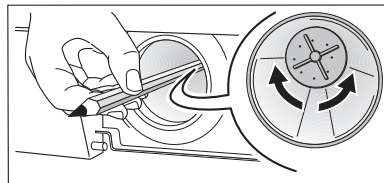

9. Csavarja vissza teljesen a szivattyút.

10. Csukja be a szivattyúnál lévő ajtót.

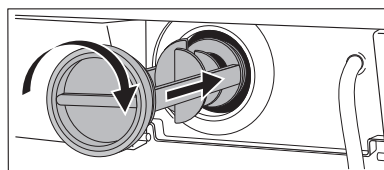

Figyelem!

Amikor a készülék használatban van, a kiválasztott programtól függően, forró víz lehet a szivattyúban. Soha ne távolítsa el a szivattyú fedelét mosási ciklus alatt, mindig várjon, amíg a készülék befejezte a ciklust, és kiürítették. Amikor visszahelyezi a fedelet, győződjön meg arról, hogy megfelelően rászorította, és így nincs szivárgás, és kisgyermek nem tudja azt eltávolítani.

Befolyócső szűrője

Ha azt észleli, hogy a mosógép nem vesz fel vizet a mosáshoz, ellenőrizze, hogy nem záródott-e el a befolyócső szűrője.

1. Zárja el a vízcsapot.
2. Csavarja le a csövet a csapról.
3. Tisztítsa meg a csőben lévő szűrőt egy kemény sörtéjű kefével.
4. Csavarja vissza a csövet a csapra.

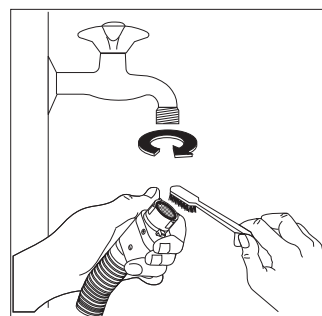

Fagyveszély

Ha a gépet olyan helyen állították fel, ahol a hőmérséklet 0°C alá süllyedhet, a következők szerint járjon el:

1. Zárja el a vízcsapot, és csavarja le a befolyócsövet a csapról.
2. Helyezze a szivattyú kivezető csövének a végét és a befolyócső végét a padlózatra elhelyezett edénybe, és vezesse ki a vizet.
3. Csavarja vissza a befolyócsövet, és helyezze vissza a helyére a szivattyú kivezető csövet, ügyelve arra, hogy lezárja az erre szolgáló dugóval.

Ezen műveletek elvégzésével a mosógépben maradt víz kifolyik, ezzel elkerülhető a jégképződés és így a készülék károsodása.

Amikor ismét üzembe helyezi a gépet, győződjön meg arról, hogy a környezeti hőmérséklet meghaladja a 0°C -ot.

Víz kiürítése szükség esetén

Ha a gép nem üríti ki a vizet, a következőket kell tenni:

1. Húzza ki a dugót a konnektorból.
2. Zárja el a vízcsapot.
3. Szükség esetén várja meg, amíg a mosóvíz kihűl.
4. Nyissa ki a szivattyúnál lévő ajtót.
5. Tegyen egy edényt a padlózatra, és helyezze bele a kivezető cső végét. Vegye le róla a dugót. A víz a gravitáció miatt belefolyik az edénybe. Amikor az edény megtelik, tegye vissza a sapkát a csőre. Ürítse ki az edényt. Addig ismétlje ezt az eljárást, amíg még folyik víz a gépből.
6. Ha szükséges, a fent leírt módon tisztítsa meg a szivattyút.
7. Tegye vissza a dugót, és akassza vissza a kivezető csövet;
8. Csavarja vissza a szivattyút, és csukja be az ajtót.

Ha valami nem működik



Bizonyos problémák az egyszerű karbantartás hiánya vagy mulasztások miatt következnek be, ezek szerelő kihívása nélkül is könnyen orvosolhatók. Kérjük, a helyi szerviz megkeresése előtt végezze el az alább felsorolt ellenőrzéseket.

Előfordulhat, hogy a gép működése közben a **sárga** Start/Szünet jelzőfény villogni kezd, és a következő riasztási kódok egyike megjelenik a kijelzőn, és ezzel egy időben hangjelzés hallható 20 másodpercenként, jelezve, hogy a gép nem működik:

- **Baj van a vízellátással:** «Nem tudja betölteni a vizet. Ellenőrizze, a csap nyitva van-e, nyomja meg a START/SZÜNET gombot».
- **Baj van a víz elvezetésével:** «Nem tudja kiszivattyúzni a vizet. Ellenőrizze, hogy a szűrő tiszta-e, és nyomja meg a START/SZÜNET gombot».
- **Nyitott ajtó:** «Ellenőrizze, hogy az ajtó jól be van-e csukva, és nyomja meg a START/SZÜNET gombot»
- **A kiömlésgátló rendszer aktiválva van:** «Túlcsordulásgátló rendszer bekapcs. Ellenőrizze a bemenő/leeresztő cső csatlakozását».

A probléma megszüntetését követően nyomja meg a **Start/Szünet** gombot a program újraindításához. Ha a probléma az összes ellenőrzés után is fennáll, forduljon a lakhelye szerinti szakszervizhez.

Meghibásodás	Lehetséges ok/Megoldás
A mosógép nem indul el:	<p>Az ajtó nincs becsukva. «Ellenőrizze, hogy az ajtó jól be van-e csukva, és nyomja meg a START/SZÜNET gombot»</p> <ul style="list-style-type: none"> • Zárja be jól az ajtót. <p>A dugó nem megfelelően van beillesztve a hálózati aljzatba.</p> <ul style="list-style-type: none"> • Illessze a csatlakozódugót a hálózati aljzatba. <p>Nincs feszültség a hálózati aljzatban.</p> <ul style="list-style-type: none"> • Ellenőrizze lakásának elektromos hálózatát. <p>A fő olvadóbiztosíték kiégett.</p> <ul style="list-style-type: none"> • Cserélje ki a biztosítékot. <p>A programválasztó nincs megfelelően beállítva, és nem nyomta meg a Start/Szünet gombot.</p> <ul style="list-style-type: none"> • Forgassa el a programválasztót, és nyomja meg a Start/Szünet gombot ismét. <p>Késleltetett indítás lett kiválasztva.</p> <ul style="list-style-type: none"> • Ha a ruhaneműt azonnal ki kell mosni, törölje a késleltetett indítást.

Meghibásodás	Lehetséges ok/Megoldás
<p>A gép nem szív be vizet:</p>	<p>A vízcsap el van zárva. «Nem tudja betölteni a vizet. Ellenőrizze, a csap nyitva van-e, nyomja meg a START/SZÜNET gombot».</p> <ul style="list-style-type: none"> • Nyissa ki a vízcsapot. <p>A befolyócső összenyomódott vagy megtört. «Nem tudja betölteni a vizet. Ellenőrizze, a csap nyitva van-e, nyomja meg a START/SZÜNET gombot».</p> <ul style="list-style-type: none"> • Ellenőrizze a befolyócső csatlakozását. <p>Eltömődött a befolyócső szűrője. «Nem tudja betölteni a vizet. Ellenőrizze, a csap nyitva van-e, nyomja meg a START/SZÜNET gombot».</p> <ul style="list-style-type: none"> • Tisztítsa meg a befolyócső szűrőjét. <p>Az ajtó nincs jól becsukva. «Ellenőrizze, hogy az ajtó jól be van-e csukva, és nyomja meg a START/SZÜNET gombot»</p> <ul style="list-style-type: none"> • Zárja be jól az ajtót.
<p>A gép vizet vesz fel, majd rögtön ki is üríti:</p>	<p>A lefolyócső vége túl alacsonyan van.</p> <ul style="list-style-type: none"> • Olvassa el «a víz leeresztése» fejezet ide vonatkozó bekezdését.
<p>A gép nem ereszti le a vizet, és/vagy nem centrifugál:</p>	<p>A lefolyócső összenyomódott vagy megtört. «Nem tudja kiszivattyúzni a vizet. Ellenőrizze, hogy a szűrő tiszta-e, és nyomja meg a START/SZÜNET gombot».</p> <ul style="list-style-type: none"> • Ellenőrizze a kifolyócső csatlakozását. <p>Eldugult a leeresztő szivattyú. «Nem tudja kiszivattyúzni a vizet. Ellenőrizze, hogy a szűrő tiszta-e, és nyomja meg a START/SZÜNET gombot».</p> <ul style="list-style-type: none"> • Tisztítsa meg a leeresztő szivattyút. <p>A  vagy a Halk ciklus  opciót választotta.</p> <ul style="list-style-type: none"> • Válassza a CENTRIFUGA vagy az ÜRÍTÉS programot. <p>A ruhanemű nem egyenletesen oszlik el a dobban.</p> <ul style="list-style-type: none"> • Rendezze el a ruhaneműt.

42 Ha valami nem működik

Meghibásodás	Lehetséges ok/Megoldás
Víz van a padlózaton:	<p>Túl sok mosószert vagy nem megfelelő mosószert használ a mosáshoz (túl sok hab keletkezik).</p> <ul style="list-style-type: none"> • Csökkentse a mosószert mennyiségét, vagy használjon másikat. <p>Ellenőrizze, hogy nem szivároog-e a befolyócső valamelyik illesztéke. Nem mindig lehet könnyen meglátni, hogy folyik-e a víz a csövön; ellenőrizze, hogy nedves-e a cső.</p> <ul style="list-style-type: none"> • Ellenőrizze a befolyócső csatlakozását. <p>Megsérült a kifolyócső.</p> <ul style="list-style-type: none"> • Cserélje ki egy újjal. <p>A szivattyú kivezető csövére a szivattyú tisztítása után nem tették vissza a dugót.</p> <ul style="list-style-type: none"> • Tegye vissza a dugót a vészhelyzetben ürítésre használt csőre, majd az utóbbit akassza vissza a helyére.
A mosás eredménye nem kielégítő:	<p>Túl kevés vagy nem megfelelő mosószert használt.</p> <ul style="list-style-type: none"> • Növelje a mosószert mennyiségét, vagy használjon másikat. <p>Mosás előtt nem kezelte a makacs foltokat.</p> <ul style="list-style-type: none"> • Használjon a kereskedelemben kapható termékeket a makacs foltok kezeléséhez. <p>Nem a megfelelő hőfokot állította be.</p> <ul style="list-style-type: none"> • Ellenőrizze, hogy a megfelelő hőmérsékletet választotta-e. <p>Túl nagy mennyiségű ruhát tett a gépbe.</p> <ul style="list-style-type: none"> • Helyezzen kevesebb ruhaneműt a dobba.
Nem nyílik ki az ajtó:	<p>A program még mindig fut.</p> <ul style="list-style-type: none"> • Várja meg a mosási ciklus végét. <p>Az ajtózárra még nem oldott ki.</p> <ul style="list-style-type: none"> • Várjon néhány percet. <p>Víz van a dobben.</p> <ul style="list-style-type: none"> • Válassza a vízleeresztés vagy a centrifugálás programot a víz kiürítéséhez.

Meghibásodás	Lehetséges ok/Megoldás
<p>A gép vibrál vagy zajos:</p>	<p>A szállításhoz használt csavarokat vagy csomagolást nem távolította el.</p> <ul style="list-style-type: none"> Ellenőrizze, hogy a készülék üzembe helyezése megfelelő-e. <p>Nem állította be egyenlő magasságra a lábakat.</p> <ul style="list-style-type: none"> Ellenőrizze, hogy a készülék szintezése megfelelő-e. <p>A ruhanemű nem egyenletesen oszlik el a dobben.</p> <ul style="list-style-type: none"> Rendezze el a ruhaneműt. <p>Lehet, hogy túl kis mennyiségű ruhanemű van a dobben.</p> <ul style="list-style-type: none"> Helyezzen be több ruhaneműt.
<p>Későn indul a centrifugálás, illetve a gép egyáltalán nem centrifugál:</p>	<p>Az elektronikus kiegyensúlyozó rendszer megszakította a centrifugálást, mert a ruhanemű egyenetlenül oszlott el a dobben. A ruhanemű a dob ellenkező irányba forgásával kerül egyenletes elosztásra. Lehet, hogy a dob többszöri ilyen irányú forgására van szükség ahhoz, hogy az egyensúly visszaálljon, és rendes centrifugálás induljon be. Ha néhány perc elteltével sem oszlik el megfelelően a ruhanemű, akkor a gép nem végzi el a centrifugálást.</p> <ul style="list-style-type: none"> Rendezze el a ruhaneműt.
<p>A gép szokatlan zajt bocsát ki</p>	<p>A gépbe szerelt motor más hagyományos motortípusokhoz képest szokatlan zajt ad ki. Ez az új típusú motor lágyabb indítást biztosít, a ruhaneműt pedig egyenletesebben osztja el centrifugálás közben a dobben, ugyanakkor pedig fokozott stabilitást kölcsönöz a gépnek.</p>
<p>Nem látható víz a dobben:</p>	<p>A modern technológián alapuló mosógépek rendkívül hatékonyan üzemelnek, nagyon kevés vizet használnak fel, ami nem befolyásolja a teljesítményüket.</p>

44 Ha valami nem működik

Meghibásodás	Lehetséges ok/Megoldás
A kijelzőn riasztási kód látható: «Túlcserélésgátló rendszer bekapcs. Ellenőrizze a bemenő/leeresztő cső csatlakozását.»	Túlcserélésgátló rendszer bekapcsolt. • Válassza le a készüléket, és forduljon a szervizhez.
A dobvilágítás nem működik:	Kérjük, forduljon a szakszervizhez.

Ha nem sikerül kijavítani vagy meghatározni a problémát, forduljon szakszervizhez. A telefonálás előtt jegyezze fel a gép típusát, gyári számát és a vásárlás időpontját, mert ezeket a szakszerviz kérni fogja Öntől.

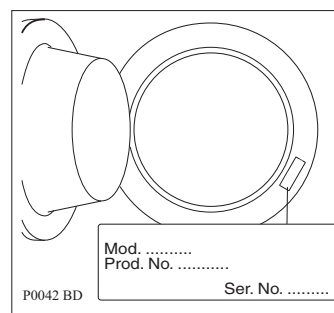

Műszaki adatok

Méret	Szélesség Magasság Mélység (ajtóval együtt)	60 cm 85 cm 63 cm
Elektromos csatlakoztatás Feszültség - Összteljesítmény- Biztosíték	Az elektromos csatlakoztatásra vonatkozó információk a készülék ajtajának belső szélén lévő adattáblán található	
Hálózati víznyomás	Minimum Maximum	0,05 MPa 0,8 MPa
Maximális töltet	Pamut Műszál, Kímélő Farmer Paplan, Gyapjú (kézi mosás) Sportdzseki Vasaláskönnyítő Fehérnemű és Selyem Gyors	7 kg 3,5 kg 3,5 kg 2 kg 2 kg 1,5 kg 1 kg 5 kg
Centrifugálási sebesség	Maximum	1600 fordulat/perc



Fogyasztási értékek

Program	Vízfelhasználás (literben)	Energiafogyasztás (kWh-ban)	Program időtartama (percben)
Pamut 95°	62	2,1	A programok időtartamára vonatkozóan, kérjük, nézze meg a kezelőpanel kijelzőjét.
Fertőtlenítő 60°	68	1,7	
MIX 40-60 40°	49	1,3	
Farmer 60°	55	0,9	
Műszál 40°	54	0,9	
Vasaláskönnyítő 40°	63	0,45	
Kímélő mosás 40°	63	0,55	
Paplan 40°	75	0,35	
Kímélő öblítések	55	0,06	
Ürités	-	-	
Centrifugálás	-	-	
Gyapjú 40°	62	0,4	
Fehérnemű 40°	55	0,35	
Selyem 30°	50	0,25	
Sportdzseki 40°	70	0,5	
20 PERC- 3 Kg 30°	38	0,2	
Gyors 60°	48	1,05	
(*) Pamut Eco 60°	45	1,19	

i A táblázatban látható energiafogyasztási adatok csupán tájékoztató jellegűek, azok a mosásra váró ruha mennyiségétől, típusától, a víz alaphőmérsékletétől és a környezeti hőmérséklettől függően változhatnak. Az adatok valamennyi programhoz alkalmazható legmagasabb hőmérsékletre vonatkoznak.

i (*) "Pamut Eco 60°C " 7 kg töltettel az energiatakarékossági címkén szereplő adatok referenciaprogramja az EGK 92/75 sz. szabványának megfelelően

Üzembe helyezés

Kicsomagolás

Használat előtt távolítsa el a szállításhoz használt csavarokat és a csomagolóanyagot.

Javasoljuk, hogy minden szállításhoz használt eszközt őrizzen meg esetleges későbbi szállítások idejére.

1. Miután eltávolított minden csomagolást, óvatosan fektesse a gépet a hátlapjára, és távolítsa el a mosógép alján található polisztirol blokkot.

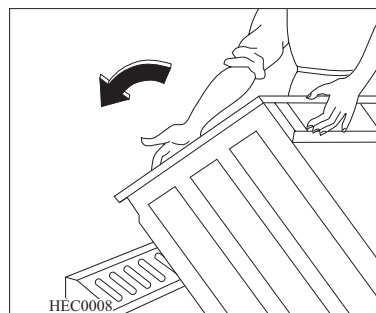

2. Vegye ki a hálózati tápkábelt és a kifolyócsőt a készülék hátlapján lévő csőtartókból.

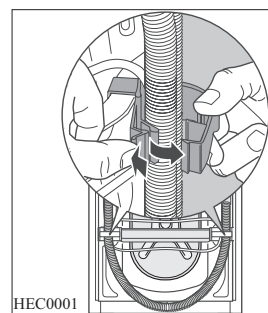

3. Csavarozza ki egy megfelelő kulccsal és távolítsa el a mosógép hátulján középen lévő csavart **A**.

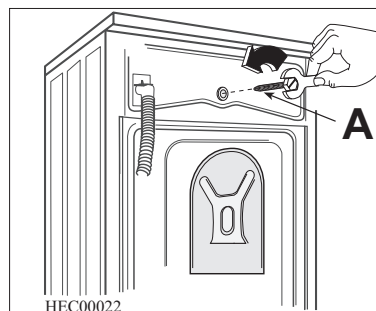

48 Üzembe helyezés

4. Csavarozza ki és távolítsa el a mosógép hátlapján lévő két nagy csavart **B** és a hat kisebb csavart **C**.

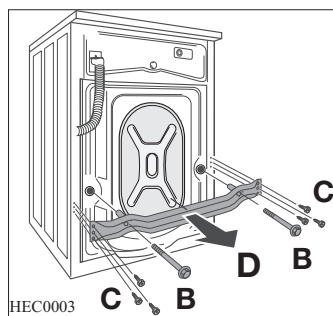

5. Távolítsa el a rögzítőlemezt **D**, és csavarozza vissza a hat kisebb csavart **C**. Csúsztassa ki az ott található műanyag távtartót **E**.

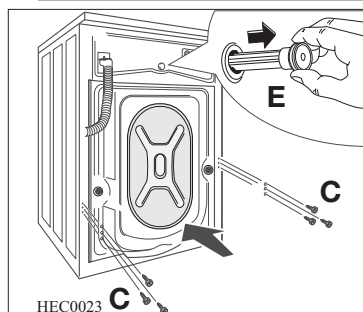

6. Nyissa ki a kerek ajtót, vegye ki a befolyócsövet a dobból, és távolítsa el a polisztirolelemet, amely ragasztószalaggal van az ajtó tömítésére ragasztva.

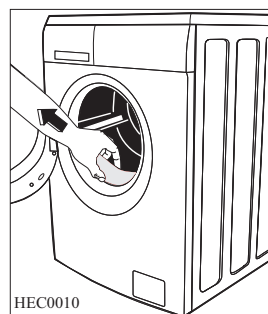

7. Dugaszolja be a kisebb felső lyukat és a két nagyot a megfelelő műanyag dugaszokkal, amelyek a kezelési kézikönyvet tartalmazó zacskóban vannak.

8. Csatlakoztassa a befolyócsövet a «Vízellátás» c. részben leírtaknak megfelelően.

Az összes különféle dugó a készülékhez mellékelt használati utasítást tartalmazó műanyag zacskóban található.

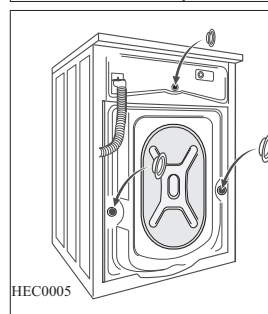

Elhelyezés és vízszintezés

A gépet egy kemény, egyenes padlófelületen kell elhelyezni.

Győződjön meg arról, hogy a gép körül a levegő áramlását ne akadályozza szőnyeg, padlószőnyeg stb.

Mielőtt kis csempékre helyezné, fektessen le egy gumiszőnyeget.

Ne próbálja meg úgy kiegyenlíteni a padlózat esetleges egyenetlenségeit, hogy a gép alá kartont, fát vagy hasonló anyagokat helyez.

Ha a készüléket mindenképpen egy gáztűzhely vagy egy széntüzelésű kályha közelében kell elhelyezni, egy olyan szigetelő panelt kell elhelyezni a két készülék közé, amelynek a tűzhely vagy a kályha felé néző oldalát alumíniumfólia borítja.

A készüléket tilos olyan helyen üzembe helyezni, ahol a hőmérséklet 0°C alá csökkenhet.

A befolyócsövön és a kifolyócsövön nem lehetnek törések.

Kérjük, győződjön meg arról, hogy a készülék beszerelése után könnyen hozzáférhető a szervizszakember számára, ha javításra lenne szükség.

Vízszintezze be gondosan a gépet a szabályozható lábak be- vagy kicsavarásával. Ne helyezzen a gép alá kartont, fát vagy hasonló anyagot a padlózat esetleges szinteltérésének a kiegyenlítésére.

Automatikus láb: A mosógép bal oldali hátsó lába ütéselelyelő lábként került kialakításra, azért a készülék a bal hátsó sarka felé billen, ha terhelés alá kerül. Az automatikus láb garantálja, hogy a készülék még magas centrifugálási sebesség esetén sem mozdul el. Alapvetően az automatikus lábat nem kell beállítani.

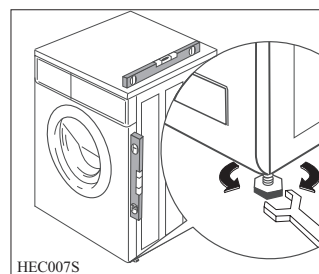

Vízellátás

Egy befolyócső mellékelve van, és az a mosógép dobjában található.

Ne használja a korábbi mosógépről származó befolyócsövet a vízvezetékhez való csatlakozásra.

A készüléket a hidegvíz-vezetékhez kell csatlakoztatni.

1. Nyissa ki a kerek ajtót, és vegye ki a befolyócsövet.
2. Csatlakoztassa a csövet a csatlakozóelemmel a mosógéphez.

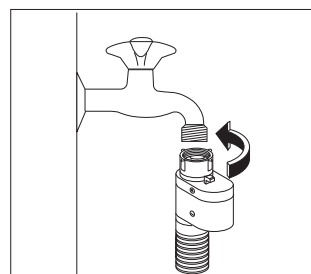
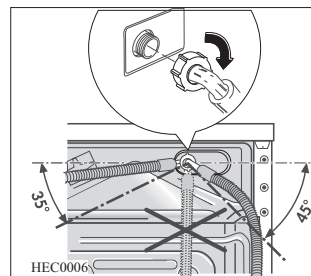



Ne helyezze el a befolyócsövet lefelé. A vízcsap helyzetétől függően a csövet balra vagy jobbra szögben vezesse el.

3. A szorítógyűrű meglazításával állítsa be helyesen a csövet.

Miután beállította a befolyócsövet, ügyeljen arra, hogy megszorítsa ismét a szorítógyűrűt a szivárgások megelőzése érdekében.

4. Csatlakoztassa a befolyócsövet egy 3/4"-os csavarmentes csaphoz. Mindig a készülékhez mellékelt csövet használja.

A befolyócsövet nem szabad meghosszabbítani. Ha a cső túl rövid lenne, és nem óhajtja a csapot áthelyezni, egy másik, erre a célra szolgáló hosszabb, komplett csövet kell venni.

Aquastop eszköz

A befolyócső aquastop eszközzel van felszerelve, amely védelmet nyújt a csőből való vízszivárgás okozta károk ellen, amely szivárgások a cső természetes elöregedése miatt alakulhatnak ki. Ezt a hibát egy piros szektor jelzi az "A" ablakban. Amennyiben ez történik, zárja el a vízcsapot, és forduljon a szervizközponthoz, hogy cseréljék ki a csövet.

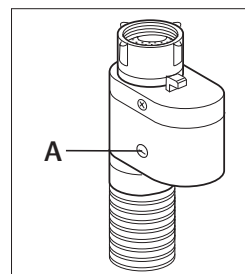

Vízkivezetés

A kifolyócsövet három különböző módon lehet elhelyezni:

A mosdókagyló szélére helyezve a géphez mellékelt műanyag könyökcső segítségével.

Ez esetben fontos, hogy a cső meghajlított része vízleeresztés közben ne csússzon le a peremről.

Ennek érdekében a csaphoz vagy a falhoz rögzítheti azt (például egy darab spárgával).

A mosdókagyló kivezetésének egyik leágazásához csatlakoztatva. Ennek a leágazásnak a szagelzáró fölött kell elhelyezkednie oly módon, hogy a cső könyök része legalább 60 cm-re legyen a talajtól.

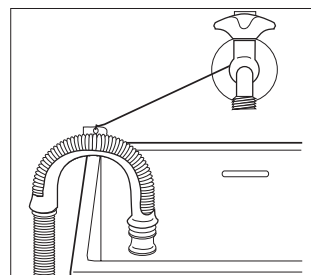

Közvetlenül a vízlefolyó hálózatra, ahol a bekötésnek legalább 60 és legfeljebb 90 cm magasan kell elhelyezkednie.

A kifolyócső végének mindig **levegőznie** kell, azaz a lefolyócső belső átmérőjének meg kell haladnia a kifolyócső külső átmérőjét.

A kifolyócsövön nem lehetnek törések.

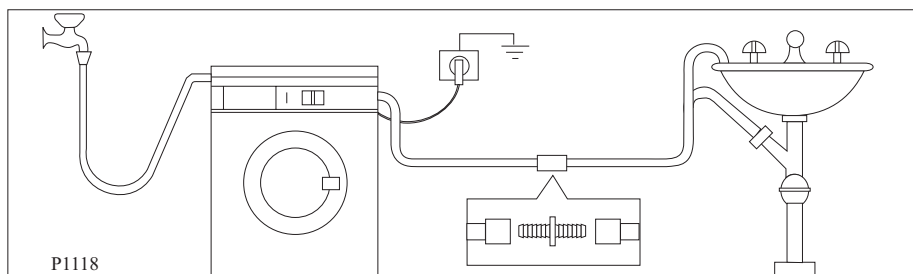
**Fontos!**

A kifolyócső hossza nem haladhatja meg a maximális 4 métert. További kifolyótömlőt és illesztőelemet a helyi szervizben szerezhet be.

Elektromos csatlakoztatás

A gépet 220-230 V egyfázisú, 50 Hz-en való működésre gyártották.

Ellenőrizze, hogy lakóhelyének hálózata alkalmas-e a szükséges maximális terhelés (2,2 kW) elviselésére, figyelembe véve a többi használatban lévő készüléket is.



A gépet földelt aljzathoz csatlakoztassa!



A gyártó semminemű felelősséget nem vállal a fenti biztonsági szabályok be nem tartásából adódó károk, illetve sérülések esetén.

Állandó csatlakoztatás

Állandó csatlakoztatás esetén a készülék és az áramforrás (hálózat) közé be kell iktatni egy kétpólusú kapcsolót, ahol a kapcsoló érintkezői közötti távolságnak legalább 3 mm-nek kell lennie, és amely kapcsoló olyan típusú, hogy megfelel a kívánt terhelésnek a hatályban lévő villamossági előírásoknak megfelelően.

A kapcsoló semmilyen ponton nem szakíthatja meg a sárga/zöld földelő vezetéket.

Ezt a műveletet szakképzett villanyszerelőnek kell elvégeznie.



Az elektromos kábel a gép üzembe helyezése után legyen könnyen hozzáférhető.



Amennyiben a tápvezetéket ki kell cserélni, azt egy szakszerviznek kell elvégeznie.

Környezetvédelmi tudnivalók

Csomagolóanyagok

A  jelzéssel ellátott anyagok újrahasznosíthatók.

>PE<=polietilén

>PS<=polisztirol

>PP<=polipropilén

Annak érdekében, hogy újrahasznosításra kerüljenek, a megfelelő helyre (vagy tartályokba) kell őket elhelyezni.

Régi készülék

A régi mosógép helyes leselejtezéséhez, kérjük, használja az arra feljogosított begyűjtőhelyeket. Segítsen városát tisztán tartani!

A terméken vagy annak csomagolásán látható  jelzés azt jelenti, hogy a termék nem kezelhető háztartási hulladékként. Ennek megfelelően el kell szállítani az elektromos és elektronikus berendezések újrahasznosítási gyűjtőtelepére. Annak biztosításával, hogy a termék hulladékként történő elhelyezése megfelelően történik, Ön segíthet megelőzni a környezetre és az emberi egészségre gyakorolt potenciális negatív hatást, amit a termék nem megfelelő hulladékként történő kezelése idézhet elő. A termék újrahasznosítására vonatkozó részletesebb információt a helyi önkormányzatnál, a háztartási hulladékéelhelyezési szolgálatnál vagy abban a boltban kaphat, ahol a terméket vásárolta.

Környezetvédelmi tanácsok

Ha takarékoskodni szeretne a vízzel, energiával, és hozzá szeretne járulni a környezet védelméhez, az alábbi ötleteket ajánljuk a figyelmébe:

- A normál szennyezettségű ruhaneműt előmosás nélkül is kimoshatja, mert így mosószert, vizet és időt takarít meg (és egyben védi a környezetet!).
- A gép gazdaságosabban üzemel, ha teljesen meg van töltve.
- Megfelelő előkezeléssel a foltok és a korlátozott mértékű szennyezettség eltüntethetők; a ruhanemű ekkor alacsonyabb hőfokon is kimosható.
- A mosószert a víz keménységi foka, a szennyezettség mértéke és a mosni kívánt ruhanemű mennyisége szerint adagolja.

Helyi jótállás

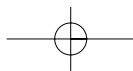
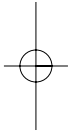
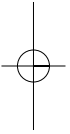



Európai jótállás

A jelen készülékre az Electrolux a jelen kézikönyv hátlapján felsorolt országok mindegyikében a készülék garancialevelében vagy egyébként a törvényben megszabott időtartamra vállal jótállást. Amennyiben a vásárló az alábbiakban felsorolt országok közül valamelyik másik országba települ át, az alábbi követelmények teljesítése esetén a készülékre vonatkozó jótállás szintén áttelepíthető:

- A készülékre vállalt jótállás a készülék eredeti vásárlásának napjával kezdődik, melyet a vásárló a készülék eladója által kiadott érvényes, vásárlást igazoló okmány bemutatásával tud igazolni.
- A készülékre vállalt jótállás ugyanolyan időtartamra érvényes, és ugyanolyan mértékben terjed ki a munkadíjra és alkatrészekre, mint a vásárló új lakóhelye szerinti országban az adott modellre vagy termékféleségre érvényben lévő jótállás.
- A készülékre vállalt jótállás a termékhez kötődik, a jótállási jog másik felhasználóra átruházható.
- A készülék üzembe helyezése és használata az Electrolux által kiadott utasításoknak megfelelően történt, és kizárólag háztartásban használták, kereskedelmi célokra nem.
- A készüléket az új lakóhely szerinti országban hatályos összes vonatkozó előírásnak megfelelően helyezték üzembe.

A jelen Európai Jótállás rendelkezései a törvény által biztosított vásárlói jogokat nem érintik.

www.electrolux.com

		
Albania	+35 5 4 261 450	Rr. Pjeter Bogdani Nr. 7 Tirane
Belgique/België/Belgien	+32 2 363 04 44	Bergensesteenweg 719, 1502 Lembeek
Česká republika	+420 2 61 12 61 12	Budějovická 3, Praha 4, 140 21
Danmark	+45 70 11 74 00	Sjællandsgade 2, 7000 Fredericia
Deutschland	+49 180 32 26 622	Muggenhofer Str. 135, 90429 Nürnberg
Eesti	+37 2 66 50 030	Pärnu mnt. 153, 11624 - Tallinn
España	+34 902 11 63 88	Carretera M-300, Km. 29,900 Alcalá de Henares Madrid
France	www.electrolux.fr	
Great Britain	+44 8705 929 929	Addington Way, Luton, Bedfordshire LU4 9QQ
Hellas	+30 23 10 56 19 70	4, Limnou Str., 54627 Thessaloniki
Hrvatska	+38 51 63 23 338	Slavonska avenija 3, 10000 Zagreb
Ireland	+353 1 40 90 753	Longmile Road Dublin 12
Italia	+39 (0) 434 558500	C.so Lino Zanussi, 26 - 33080 Porcia (PN)
Latvija	+37 17 84 59 34	Kr. Barona iela 130/2, LV-1012, Riga
Lituania	+370 5 27 80 609	Verkių 2 9, 09108 Vilnius, Lithuania
Luxembourg	+35 2 42 43 13 01	Rue de Bitbourg, 7, L-1273 Hamm
Magyarország	+36 1 252 1773	H-1142 Budapest XIV, Erzsébet királyné útja 87
Nederland	+31 17 24 68 300	Vennootsweg 1, 2404 CG - Alphen aan den Rijn
Norge	+47 81 5 30 222	Risløkkvn. 2 , 0508 Oslo
Österreich	+43 18 66 400	Herziggasse 9, 1230 Wien
Polska	+48 22 43 47 300	ul. Kolejowa 5/7, Warsaw
Portugal	+35 12 14 40 39 39	Quinta da Fonte - Edifício Gonçalves Zarco - Q35 -2774-518 Paço de Arcos
Romania	+40 21 451 20 30	Str. Garii Progresului 2, S4, 040671 RO
Schweiz-Suisse-Svizzera	+41 62 88 99 111	Industriestrasse 10, CH-5506 Mägenwil
Slovenija	+38 61 24 25 731	Tržaška 132, 1000 Ljubljana
Slovensko	+421 2 43 33 43 22	Electrolux Slovakia s.r.o., Electrolux Domáce spotrebiče SK, Seberínho 1, 821 03 Bratislava
Suomi	www.electrolux.fi	
Sverige	+46 (0)771 76 76 76	Electrolux Service, S:t Göransgatan 143, S-105 45 Stockholm
Türkiye	+90 21 22 93 10 25	Tarlabası caddesi no : 35 Taksim Istanbul
Россия	+7 495 937 7837	129090 Москва, Олимпийский проспект, 16, БЦ «Олимпик»

www.electrolux.com

132 971 330-00-272007 Küion értesítés nélkül megváltoztható

PERFEKT IN FORM UND FUNKTION

AEG

 **Electrolux**