

B9931-5

**Használati
útmutató**

**Beépíthető
elektromos sütő**

Tisztelt Vásárló!

Köszönjük, hogy csúcsmínőségű AEG-Electrolux készülékeink közül választott. Ez a készülék – mint ezt Ön is tapasztalni fogja – kiváló kombinációját nyújtja a tökéletes formatervezésnek és funkcionalitásnak, valamint az élvonalbeli technológiának.

Győződjön meg arról, hogy készülékeinket a ma elérhető legjobb teljesítmény mutatókkal és vezérléssel tervezték, a legszigorúbb követelményeknek megfelelő szabványok figyelembe vételével.

Ráadásul a környezetvédelmi és az energiatakarékossági szempontok is szerves részét képezik termékeinknek.

Készüléke optimális működése érdekében kérjük, hogy olvassa el figyelmesen ezt a Használati útmutatót. Az ismeretek birtokában képes lesz arra, hogy minden folyamatot tökéletesen megismerjen, és a készülék nyújtotta lehetőségeket maximálisan kihasználja.

A használat során bármikor szüksége lehet erre a Használati útmutatóra, ezért azt ajánljuk, hogy tartsa mindig elérhető helyen. Ha a készüléktől valamilyen ok miatt megválnak, akkor a Használati útmutatót is adja át az új tulajdonosnak.

Kívánjuk, hogy lelje örömét új készülékében.

A felhasználói kézikönyvben az alábbi szimbólumokat használjuk:



Fontos információk, amelyek személyes biztonságát szolgálják, illetve információk arra vonatkozóan, hogyan előzheti meg a készülék károsodását.



Általános információk és tanácsok



Környezetvédelmi információk

Tartalomjegyzék

Használati útmutató	5
Biztonsági tudnivalók	5
A készülék leírása	7
Teljes nézet	7
Elektronikus vezérlés	8
Kijelzések	8
Gombok	9
A sütő kialakítása	10
A sütő tartozékai	11
Az első használat előtt	12
Nyelv beállítása	12
Szagszűrő aktiválása IGEN/NEM	12
Óra beállítása	13
Az első tisztítás	13
A sütő használata	14
Menükezelés áttekintése	14
A sütőfunkciók menü.	15
Az opciók menü	15
A sütőfunkciók alkalmazása	16
A sütő be- és kikapcsolása	18
A rostély, a lap és a zsírserpenyő betétele	20
Szinkron-kihúzó	21
A zsírszűrő betétele / kivétele	22
Nyárs	23
Húsnyárs maghőmérsékletének beállítása	24
Automatikus programok	26
Húsprogramok súlymegadásával	26
Húsprogramok húsnyárral.	27
Opciók	28
RECEPTEK menü áttekintése	28
MEMÓRIA	32
ALAPBEÁLLÍTÁSOK	34
Óra-funkciók	39
Kiegészítő funkciók	45
GYEREKZÁR a sütőn.	45
FUNKCIÓZÁR	46
A sütő automatikus kikapcsolása	46
Mechanikus ajtózá	47

Tisztítás és gondozás	48
A készülék külseje	48
Sütőtér	48
Tartozék	48
Zsírszűrő	48
Kihúzható sütőlap	49
A kihúzható sütőlap tisztítása	49
Sütővilágítás	50
Sütőfedél	51
A sütő ajtaja	52
A sütő üvegajtaja	54
Mit tegyünk, ha ...?	57
Ártalmatlanítás	58
Szerelési útmutató	59
A szerelőnek szóló biztonsági tudnivalók	59
Garancia/Vevőszolgálat	64
Szerviz	71

Használati útmutató



Biztonsági tudnivalók

Villamos biztonság

- A készüléket csak egy **arra feljogosított szakember** csatlakoztathatja.
- Ha bármilyen hibát vagy sérülést észlel a készüléken: csavarja ki a biztosítékot ill. kapcsolja le a kismegszakítót.
- **A készüléket csak szakember javíthatja!** A szakszerűtlen javítás komoly veszélyt rejthet. Amennyiben a készüléket javítani kell, forduljon vevőszolgálatunkhoz vagy egy szaküzlethez.

Biztonság a gyermekek számára

- Ha a készülék üzemel, akkor soha ne engedje felügyelet nélkül a kisgyerekeket a készülék közelébe.
- Ez a készülék gyermekzárral van felszerelve.

Biztonság használat közben

- Csökkent fizikai, érzékelési vagy értelmi képességű, illetve megfelelő tapasztalatok és ismeretek híján lévő személyek (beleértve a gyermekeket is) nem használhatják a készüléket, hacsak a biztonságukért felelős személy nem biztosít számukra felügyeletet és útmutatást a készülék használatára vonatkozóan.
- A készülék csak háztartásban történő főzésre, sütésre használható.
- Legyen óvatos, amikor a készülék közelében villamos készülékeket csatlakoztat. A csatlakozó vezetékek **nem** szorulhatnak be a forró sütőajtó alá.
- **Figyelem! Égésveszély!** Üzem közben a sütő belseje felforrósodik.
- Ha alkoholtartalmú hozzávalókat is betesz a sütőbe, gyúlékony alkohol-levegő keverék keletkezhet. Ilyen esetben óvatosan nyissa ki az ajtót. Eközben ne használjon tüzet, nyílt lángot vagy parazsat.



Akrilamiddal kapcsolatos tudnivalók

A legújabb tudományos ismeretek alapján az élelmiszerek intenzív barnulása, különösen keményítőt tartalmazó termékek esetében az akrilamid által egészségügyi kockázatot hordoz. Ezért azt ajánljuk, hogy alacsony hőfokon süssön, és az ételeket ne pirítsa túl.

Így előzheti meg a készülék sérülését

- Ne bélelje ki a sütőt alufóliával, és ne tegyen fazekat vagy hasonlót az aljára, mert az így létrejövő hőtorlódás károsíthatja a sütő zománcát.
- A sütőlapról lecsepegő gyümölcslevek foltot hagynak, amelyet már nem lehet eltávolítani. A nagyon nedves süteményekhez használjon mély lapot.
- Ne terhelje a nyitott sütőajtót.
- Soha ne öntsön vizet közvetlenül a forró sütőbe. Ez működési károsíthatja a zománcreteget és elszíneződést okozhat.
- Ha nagy erő éri – mindenekelőtt az üvegtábla peremén – az üveg eltörhet.
- Ne tároljon éghető tárgyakat a sütőben. A sütő bekapcsolásakor meggyulladhatnak.
- Ne tároljon nedves élelmiszert a sütőben. Kárt okozhat a zománcban.
- A hűtőventilátor kikapcsolása után ne tároljon fedetlen ételt a sütőben. A sütőtérben vagy az ajtó üvegén pára csapódhat le, amely a bútorra is rákerülhet.



A zománcbevonattal kapcsolatos tudnivalók

A sütő zománcbevonatának elszíneződése a használat során nem befolyásolja a készülék hagyományos, ill. szerződésben foglaltak szerinti alkalmazhatóságát. Így a garanciateljesítési jog szempontjából nem minősül hiányosságnak.

A készülék leírása

Teljes nézet

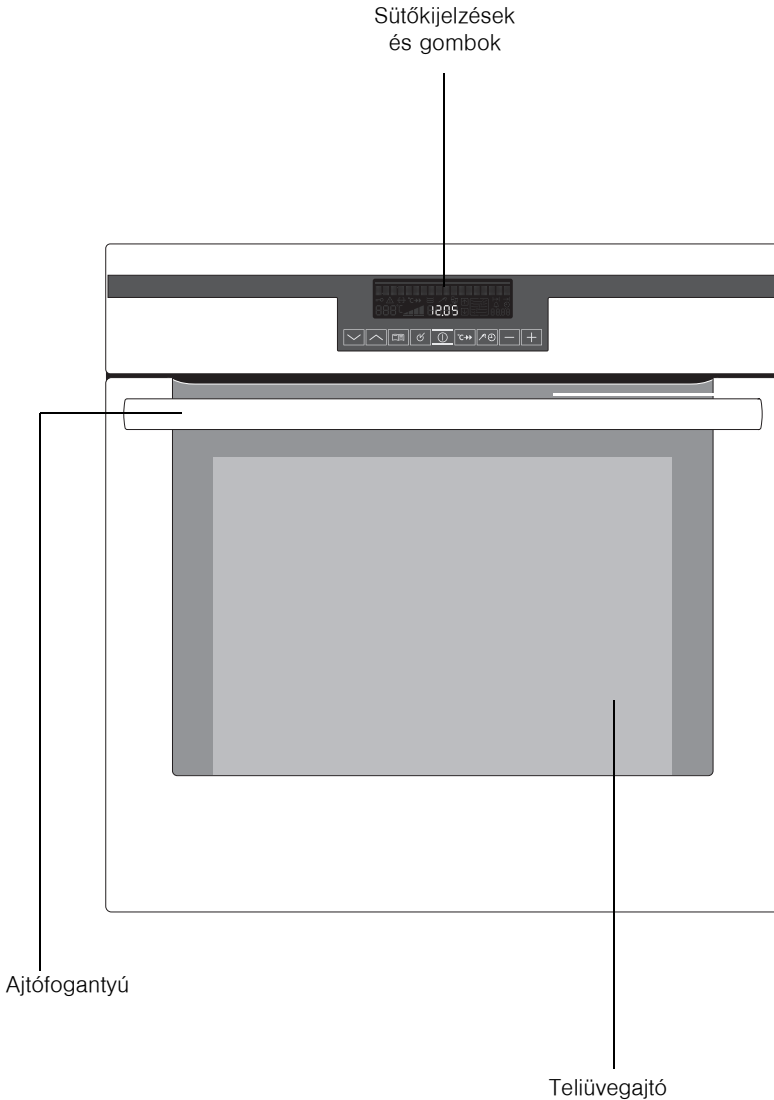

Elektronikus vezérlés

Kijelzések

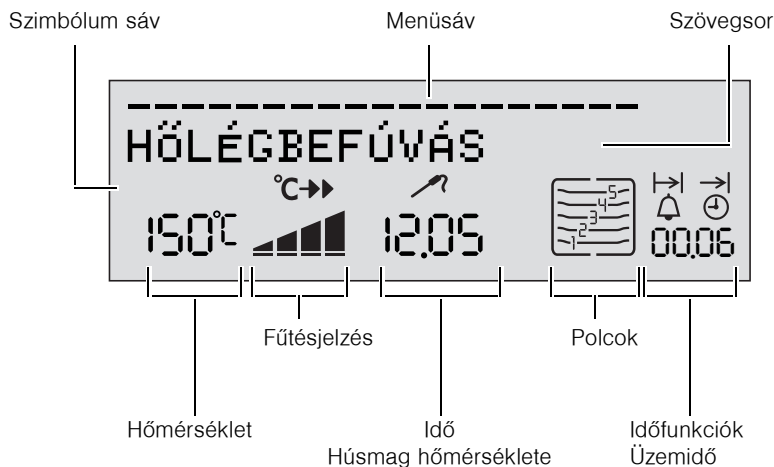

Menüsáv

A menüsávban egy menün belül egy villogó oszlop a mindenkori pozíciót jelzi a menün belül .

Ha a kijelzőben már nem látszik a menüsáv, a sütő elkezdett melegedni ill. a beállított idő elindul.









Amennyiben a menüsávban csak minden második oszlop világít, a szagszűrő működik.

Eszköztár

Szimbólum	Funkció
	GYORS FELMELEGÍTÉS A GYORS FELMELEGÍTÉS üzemel.
	HÚSHŐMÉRŐ A HÚSHŐMÉRŐ be van dugva.

Gombok



Gomb	Funkció
	Sütőfunkciók kiválasztása.
	A menüben lefelé és felfelé.
	Nyissa meg a menüopciókat. Zárja be a menüopciókat (hosszú gombnyomás).
	Jóváhagyás, váltás az almenübe.
	Készülék be vagy kikapcsolása
	GYORS FELMELEGÍTÉS be ill. kikapcsolása.
	Választás a sütőfunkciók, időfunkciók és HÚSHŐMÉRŐközött.
	Állítsa be az értékeket (pl. hőmérséklet, idő, súly vagy sütési fok).
	

A sütő kialakítása

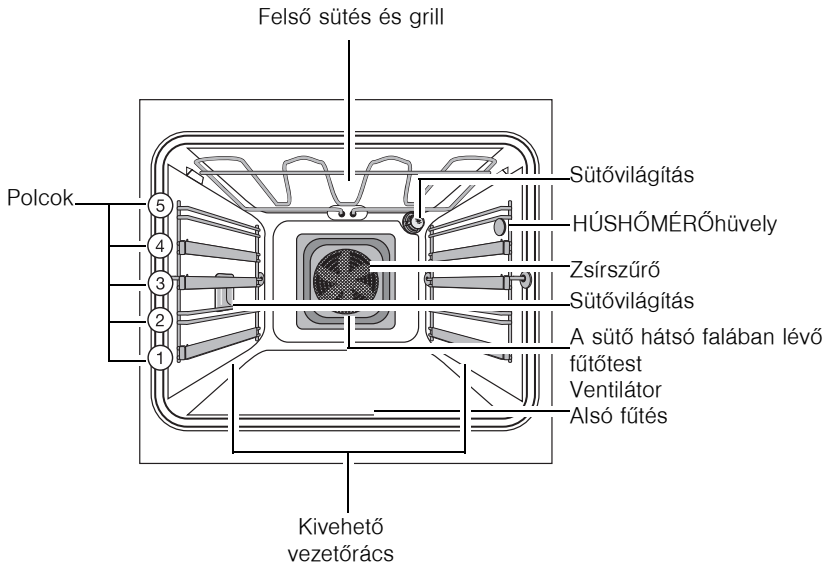

Ajtó belső oldala

A sütőajtó belsején található a sütő polcmagasságának számozása.

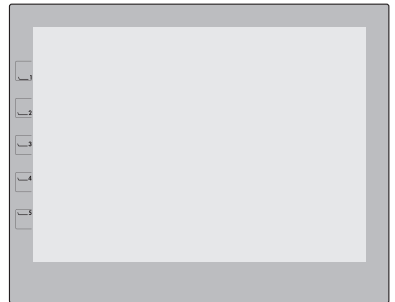

A sütő tartozékai

Rostély

Edényekhez, sütőformákhoz, sültetekhez és grillezett ételekhez.

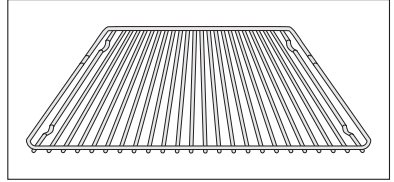

Sütőlap

Kalácsokhoz és pogácsákhoz ajánljuk.

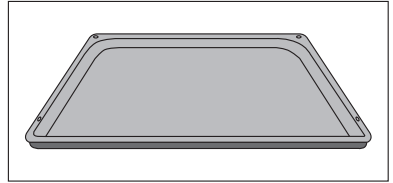

Zsírserpenyő

Sütéshez illetve zsír felfogásához ajánljuk.

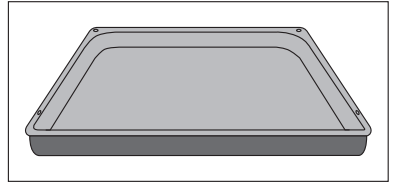

Nyárs

Húsdarabok átsülésének pontos meghatározásához ajánljuk.

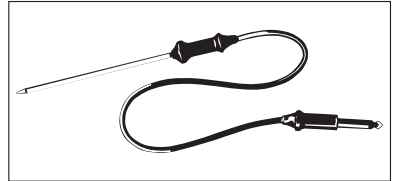

Szinkron-kihúzó

Tartó klipszek összekötő kengyellel.

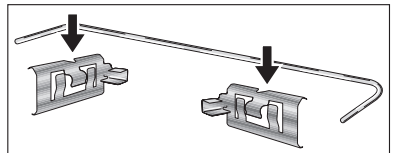

Az első használat előtt

Nyelv beállítása

1. Az elektromos csatlakoztatás után a kijelzőben SPRACHE EINSTELLEN - LANGUAGE MENU jelenik meg.





2. A  ill.  iránygombokkal válassza ki a kívánt nyelvet.

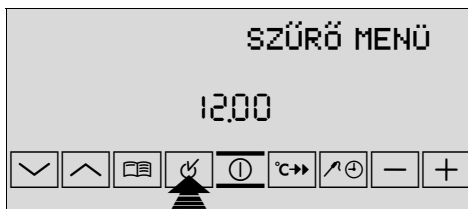

3. A OK  gombbal hagyja jóvá a kiválasztott nyelvet. Innentől a kijelzőben a szövegek a beállított nyelven jelennek meg.



Szagszűrő aktiválása IGEN/NEM

1. SZŰRŐ MENÜ világít.
2. A  ill.  iránygombokkal válassza ki a kívánt beállítást.
3. Nyomja meg a OK  gombot. A kijelzőn néhány másodpercre a ELMENVE jelenik meg.



A szűrő katalitikus hatása messzemenően meggátolja a rossz szagok terjedését.

Ha aktiválta a szagszűrőt, az önműködően bekapcsol, ha elindít egy sütési-/párolási folyamatot.

Amennyiben a sütés befejeződik, a funkció kikapcsol.

Óra beállítása



A pontos időt csak akkor kell beállítani, ha a készülék hosszabb ideig nem volt áram alatt.

1. ÓRA világít.
Az időpont kijelzőben a 12.00 áll.
2. A **+** ill. **-** gombbal állítsa be a pontos időt.



3. Az KIVÁLASZTÁS **↻** gombbal hagyja jóv
A készülék most már üzemkész.



Amennyiben ezen alapbeállítások valamelyikét későbbi időpontban szeretné módosítani, nézzen utána a ALAPBEÁLLÍTÁSOK fejezetben.

Az első tisztítás

A sütőt az első használat előtt meg kell tisztítani.



Figyelem! A tisztításhoz ne használjon éles tárgyakat és súroló tisztítószeret! Megsérülhet a felület.



Fém előlaphoz a kereskedelmi forgalomban kapható ápolószeret használjon.

1. Nyissa ki a sütő ajtaját.
A sütő világítása be van kapcsolva.
2. Vegye ki, majd meleg mosogatószeres vízzel tisztítsa meg az összes tartozékot és a vezetőrácst.
3. A sütőt szintén meleg mosogatószeres vízzel mossa ki, majd törölje szárazra.
4. A készülék előlapját nedves kendővel törölje át.

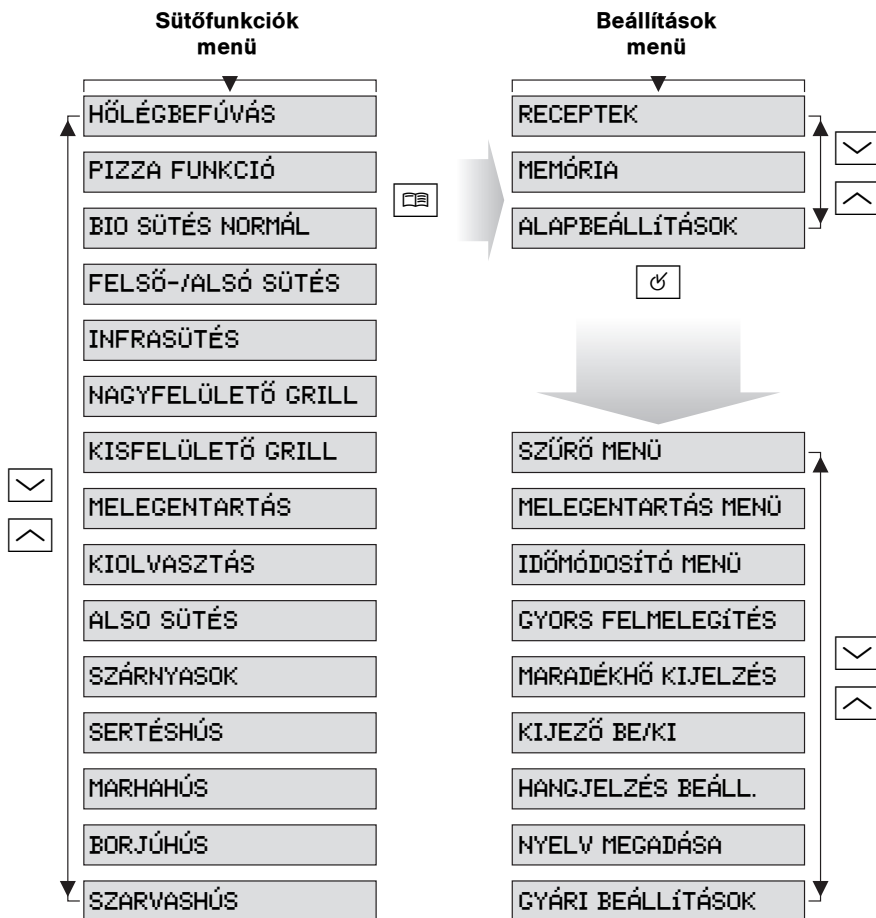

A sütő használata

Menükezelés áttekintése



A kijelző minden lépés után csak értelmes beállítási lehetőséget kínál fel az aktuális funkcióhoz.



A sütőfunkciók menü.

- Bekapcsolás után a sütőfunkciók menübe kerül.
- A  ill.  iránygombokkal válassza ki a kívánt sütőfunkciót. Menüsávban a mindenkori pozíciót mutatja a menüben.



Egy sütőfunkció beállításának példája

1. A BE/KI  kapcsolóval kapcsolja be a készüléket.

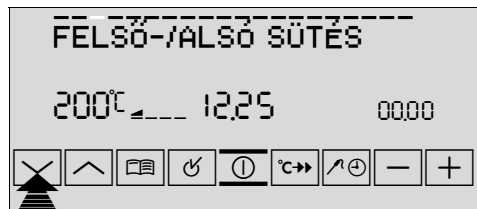

2. A  ill.  iránygombokkal válassza ki a sütőfunkciót. A hőmérséklet-kijelzőn megjelenik a javasolt hőmérséklet. A sütő elkezdi fűteni.





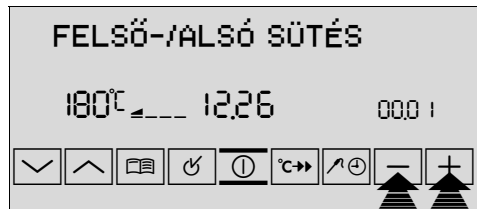

3. A  ill.  gombbal a hőmérséklet növelhető ill. csökkenthető.





A beállított hőmérséklet elérésekor megszólal egy jelzőhang.

Az opciók menü

- A OPCÍÓK  gombbal nyissa meg a opciók menüt.
- A  ill.  iránygombokkal válassza ki a kívánt opciót. Menüsávban a mindenkori pozíciót mutatja a menüben.
- A OK  gombbal váltson a kiválasztott opció menüjébe.

Az almenük

- A  ill.  iránygombokkal válassza ki a kívánt beállításokat **vagy** a OK  gombbal lépjen további almenükbe.



Minden menü végén megtalálható a VISSZA menüpont. Ezzel jut el a fölérendelt menübe.

A beállítási folyamatot a OPCÍÓK  gomb hosszú lenyomásával megszakíthatja. Utána ismét a sütőfunkciók menübe kerül.

A sütőfunkciók alkalmazása

Az alábbi sütőfunkciók közül választhat:

Sütőfunkciók	alkalmazás
HŐLÉGBEFÚVÁS	Tészták legfeljebb három szinten történő sütéséhez ajánljuk. A sütő hőmérsékletét az alsó ill. felső fűtés hőmérsékleténél 20-40 °C-kal alacsonyabbra állítsa.
PIZZA FUNKCIÓ	Ezzel a funkcióval egy szinten süthet kalácsokat és olyan süteményeket, amelyeknek jobban meg kell barnulniuk és fontos, hogy ropogós legyen az aljuk. A sütő hőmérsékletét az alsó ill. felső fűtés hőmérsékleténél 20-40 °C-kal alacsonyabbra állítsa.
BIO SÜTÉS	Különösen puha és szaftos sülték készítéséhez ajánljuk.
FELSŐ-/ALSÓ SÜTÉS	Tészták és húsok egy szinten történő sütéséhez ajánljuk.
INFRASÜTÉS	Akkor használja, ha nagyobb húsdarabokat vagy szárnyasokat egy szinten akar sütni Ez a funkció a csőben sütésre és a hirtelen átsütésre is alkalmas.
NAGYFELÜLETŐ GRILL	Lapos élelmiszerek vagy pirító s nagyobb mennyiségben történő grillezéséhez ajánljuk.
KISFELÜLETŐ GRILL	Lapos ételek grillezéséhez amelyeket a rostély közepén rendeznek el , valamint pirító s készítéséhez.
MELEGENTARTÁS	Ételek melegen tartására.
KIOLVASZTÁS	Például fagyaszott torta, vaj, kenyér, gyümölcs vagy más fa-gyaszott élelmiszer kiolvasztásához.
ALSO SÜTÉS	Ropogós aljú sütemények utánsütésére.

Húsprogram

Húsprogramok súly megadásával	alkalmazás	Súlytartomány
SZÁRNYASOK	Csirke, kacsa, liba	0,9 - 4,7 kg
SERTÉSHÚS	Sertéssült, füstölt sertéslapocka	1,0 - 3,0 kg
MARHAHÚS	Marhasült, ecetes marhasült	1,0 - 3,0 kg
BORJÚHÚS	Borjúsült	1,0 - 3,0 kg
SZARVASHÚS	Szarvas, őz, nyúl	1,0 - 3,0 kg

vagy

Húsprogramok bedugott húsnyarssal	Sütési fokozat	Utalás
MARHASÜLT	ANGOLOS	-
	KÖZEPES	
	ÁTSÜTVE	
SK.MARHA	ANGOLOS	Skandináv marhaszelet (enyhén barnítva)
	KÖZEPES	
	ÁTSÜTVE	
SERTÉSHÚS	-	-
BORJÚHÚS	-	-
BÁRÁNYHÚS	-	-
SZARVASHÚS	-	-
PULYKAHÚS	-	-

Alkalmazások, táblázatok, tippek és receptek.

A különböző sütőfunkciókhoz, programokhoz és automata receptekhez melléket brosrában talál praktikus utalásokat.

A sütő be- és kikapcsolása

Sütőfunkció kiválasztása

1. A BE/KI  gombbal kapcsolja be a készüléket.



2. A  ill.  iránygombokkal válassza ki a kívánt sütőfunkciót.

A hőmérséklet-kijelzőn megjelenik a javasolt hőmérséklet.

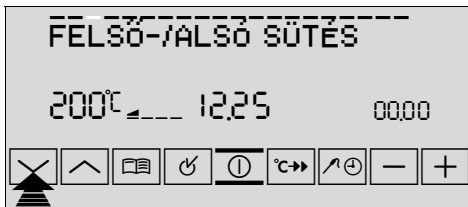
A sütő elkezdi fűteni.



A sütő hőmérsékletének módosítása



A  ill.  gombbal a hőmérséklet növelhető ill. csökkenthető.

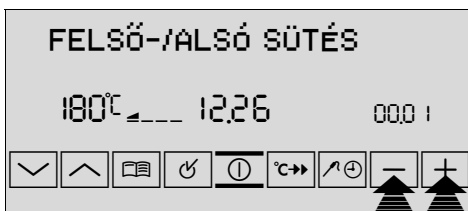

A beállított hőmérséklet elérésekor megszólal egy jelzőhang.



Sütőfunkció kikapcsolása

Nyomja meg a  vagy  iránygombokat annyiszor, amíg a SÜTŐFUNKCIÓK meg nem jelenik a kijelzőn.



A készülék teljes kikapcsolása

A BE/KI  gombbal kapcsolja ki a sütőt.





Hűtőventilátor

A készülék felületének hűvösen tartása érdekében automatikusan bekapcsol egy ventilátor. Miután kikapcsolt a sütő, a hűtőventilátor még tovább működik, hogy lehűtse a készüléket, majd magától kikapcsol.

Fűtésjelzés

Felfűtés jelzése

A sütési funkció **bekapcsolása** után négy egymást követően kigyulladó oszlop jelzi, hol tart a sütő felfűtése.

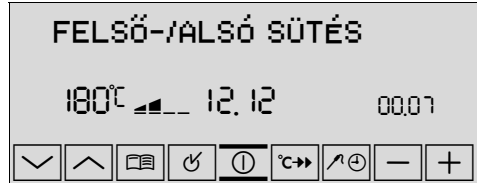

Gyors fűtés jelzése

A GYORS FELMELEGÍTÉS funkció bekapcsolása után az egymás után felvillanó oszlopok jelzik, hogy a GYORS FELMELEGÍTÉS üzemel.

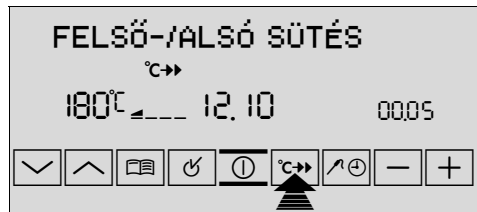

Maradék hő kijelzése

A sütő **kikapcsolása** után a sütőben lévő maradékhő látható a kijelzőn.

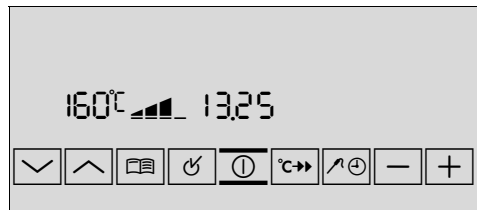

Hőmérséklet lekérdezése

Nyomja meg egyszerre a **+** és **-** gombot.

A pillanatnyi sütőhőmérséklet kerül kijelzésre.

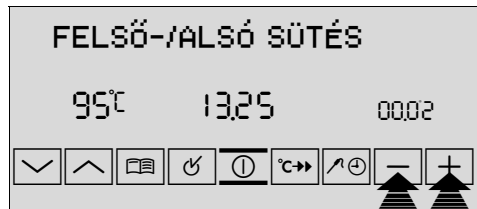

A rostély, a lap és a zsírserpenyő betétele

A sütőlapot és a zsírserpenyő betétele:

Tegye a sütőlapot illetve a zsírserpenyőt a kívánt polc teleszkópos sínére, hogy a két furat belekapaszkodjon a teleszkópos sín elülső tartószegeibe.

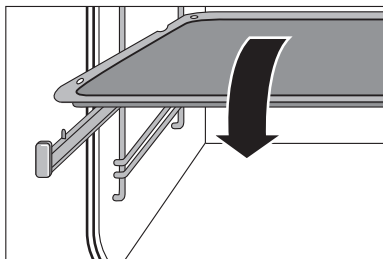

Rostély betétele:

Úgy tegye be a rostélyt, hogy mindkét lába lefelé nézzen.

Tolja a rostélyt a kiválasztott polc teleszkópos sínére.

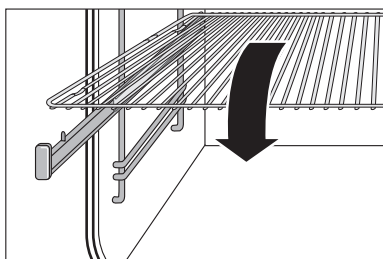

A rostély peremén körbefutó, magasított keret további védelmet nyújt az edény lecsúszása ellen.

A rostély és a lemez betétele egyszerre:

helyezze a rostélyt a zsírserpenyőre.

Tegye a sütőlapot illetve a zsírserpenyőt a kívánt polc **teleszkópos sínére**, hogy a zsírserpenyő két furata belekapaszkodjon a teleszkópos sín elülső tartószegeibe.

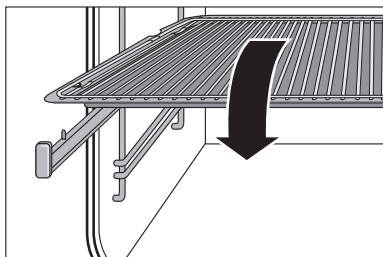

Ha a sín nem egyformán van kihúzva, könnyebben beteheti a betolandó darabot, ha hátul ráteszi a sínre, ütközési betolja, és elöl belesüllyeszti a tartószegbe.

Szinkron-kihúzó



A kihúzható sütőlap könnyebb kihúzása érdekében az egyes teleszkópsínek egy kengyellel összeköthetők.

Szinkron-kihúzó behelyezése



A tartó klipszek beszerelésekor ügyeljen arra, hogy az összekötő kengyelt tartó szögvasak **hátrafelé** mutassanak!

A bal és jobb oldali tartóklipsz beszereléséhez úgy helyezze a megfelelő teleszkópsínekre, hogy a felső bemetszés a **hátsó** tartócsapokba akadjon be.

A tartó klipszeket erősen kattánásig nyomja be.

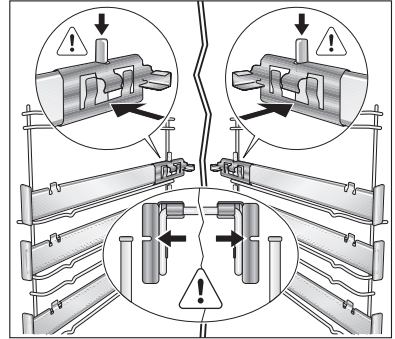

Az összekötő kengyelt helyezze be a bal és jobb oldali teleszkópsínek hátsó szögvasaiba **(1.)**.

Az összekötő kengyelt felfelé forgatással nyomja be egyszerre a két tartó klipsz reteszébe **(2.)**.

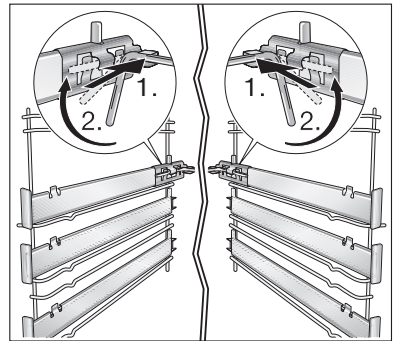

A teleszkópsínek most egyszerre kihúzhatók.

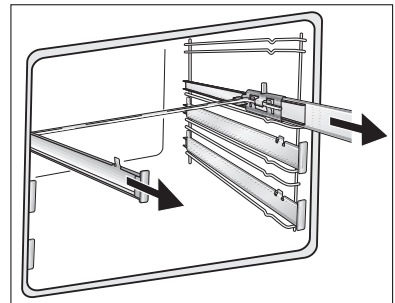

Szinkron-kihúzó eltávolítása

Kiszereléskor fordított sorrendben járjon el.

A zsírszűrő betétele / kivétele

A zsírszűrőt csak sütéshez használja, hogy a hátsó falon lévő fűtőtestet megvédje a fröccsenő zsírtól.

A zsírszűrő betétele

Fogja meg a zsírszűrő fogantyúját és mindkét tartót helyezze be felülről lefelé a sütő hátsó falán lévő nyílásba (a ventilátornyílásba).

A zsírszűrő kivétele

Fogja meg a zsírszűrő fogantyúját és fölfelé húzva akassza ki.

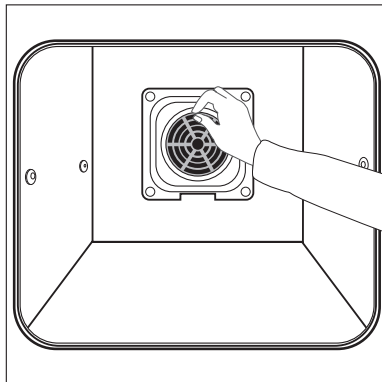

Nyárs



Bedugott húsnyárral a SÜTŐFUNKCIÓK menü egy sor alkalmas sütőfunkciót, valamint kiegészítő programokat ajánl fel a húsnyárshoz.



Figyelem: Csak az eredeti nyársat használja! Cseré esetén csak eredeti gyári alkatrészt használjon!

A húsnyárs behelyezése

1. A BE/KI  kapcsolóval kapcsolja be a készüléket.
2. A nyárs hegyét lehetőleg teljesen dugja bele az ételbe, úgy hogy a hegye az étel közepén legyen.
3. A húsnyárs dugóját ütközésig dugja be a sütő oldalfalán lévő aljzatba.

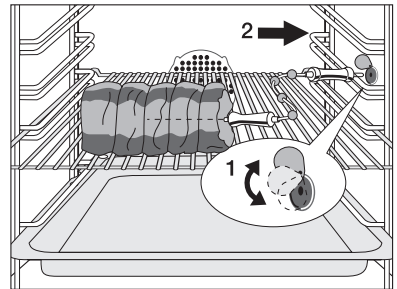

Húsnyárs maghőmérsékletének beállítása

Arra szolgál, hogy a sütő fokra pontosan akkor kapcsoljon ki, ha a hús belsejének hőmérséklete eléri egy Ön által beállított értéket.

Két hőmérsékleti adatot kell figyelembe venni:

- A sütő hőmérséklete Lásd sütési táblázat
- A hús belsejének hőmérséklete: Lásd Nyárs – táblázat

1. A húsnyársat az előzőekben leírtaknak megfelelően helyezze be.

A szövegsorban a HÚSHŐMÉRŐ jelenik meg, és a  jel világít.

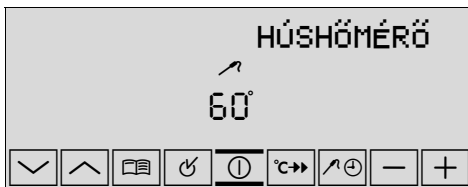



2. A vagy a gombbal 5 másodpercen belül állítsa be a kívánt belső hőmérsékletet.



A kijelzőn megjelenik az aktuális belső hőmérséklet.



Amennyiben már a SÜTŐFUNKCIÓK kijelzés látható a szövegsorban a kívánt hőmérséklet beállítása előtt, nyomja addig a KIVÁLASZTÁS  gombot, míg a  jel el nem kezd villogni, és utána hajtva végre a beállítást.



A sütő csak 30°C fölött jelzi ki a hús belsejének hőmérsékletét.

3. Állítsa be a sütőfunkciót és adott esetben sütőhőmérsékletet.



Néhány percen belül kiszámításra kerül egy ideiglenes befejezési idő, amikor az étel előre láthatóan eléri a beállított maghőmérsékletet. Ez az idő folyamatosan újra kiszámításra kerül, és a kijelzőben az éppen aktuális érték jelenik meg. A rendszerhez az szükséges, hogy a nyárs a sütési folyamat elején az ételbe és a csatlakozóba is be legyen dugva, és azt sütés közben ne távolítsa el.



A számítási folyamat alatt a pontos idő és húshőmérséklet kijelzőjében egy "villogó négyzet" látható.

Amint a hús belső hőmérséklete elérte a beállított értéket, megszólal egy hangjelzés, és a sütő kikapcsol.

4. A jelzés kikapcsolásához nyomja meg bármelyik gombot.

A hús belső hőmérsékletének utólagos módosítása:

Nyomja meg többször a KIVÁLASZTÁS  gombot, amíg a HÚSHŐMÉRŐ funkció villogni nem kezd, és a kijelzőn meg nem jelenik a beállított belső hőmérséklet.

Ezután a hőmérsékletet változtassa meg a  ill.  gomb segítségével.

Húsnyárs eltávolítása



Figyelem: A nyárs forró! A dugó és a nyárshegy kihúzásakor égésveszély áll fenn!

1. Húzza ki a nyárs dugóját az aljzatból, és vegye ki az ételt a sütőből.
2. Kapcsolja ki a készüléket.



Utalásokat a **húsnyársas húsprogramokhoz** az automatikus programokfejezetben talál.

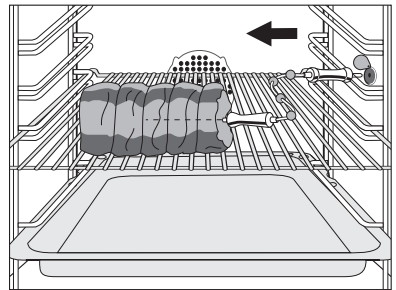

Automatikus programok

A kenyérsütő és sütőfunkció egyéni beállításán kívül lehetősége van különböző automatikus programok használatára:

1. Húsprogram súly betáplálással (SÜTŐFUNKCIÓK menü)
2. Húsprogram húsnyarssal (SÜTŐFUNKCIÓK menü)
3. Automatikus receptek (menü opciók)



Húsprogramok súlymegadásával

A húsprogramok mindenfajta húshoz optimális beállításokat kínálnak. A sütési idő a hús súlyának megadásával automatikusan meghatározásra kerül.

1. A  ill.  iránygombokkal válassza ki a kívánt húsprogramot.

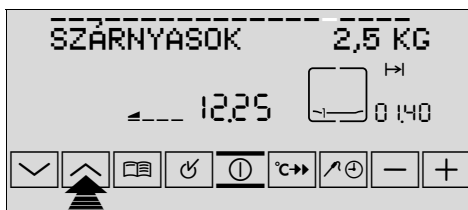
A szövegsorban a súlybetáplálás villog.



2. Amíg a súlybetáplálás villog a  ill.  gombbal állítsa be a sütni kívánt hús súlyát.

A beállítás 0,1 kg-os lépésenként, (SZÁRNYASOK esetén pedig 0,2 kg-os lépésenként) történik.

A húsprogram elindul.

A program időtartama az időkijelzőn látható. Az idő visszafelé jár le. Így a program közben hátralévő idő kerül kijelzésre.

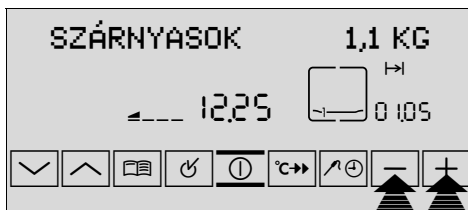

Amennyiben kb. 5 másodpercen belül nem módosítja a betáplált súlyt, a húsprogram automatikusan elindul.

Az első két percen belül a súlybetáplálás még módosítható. Ehhez nyomja meg a KIVÁLASZTÁS  gombot.

A súlybetáplálás villogás módosítható.

3. A SZÁRNYASOK húsprogramnál fordítsa meg a sütnivalót amennyiben hangjelzést hall és a szövegsorban a következő utalás áll FORGÓNYÁRS.

A húsprogram lejártával megszólal egy jelzőhang.

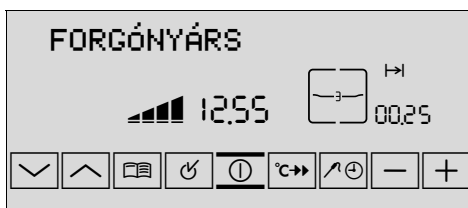

Húsprogramok húsnyarssal.



Bedugott húsnyarssal a SÜTŐFUNKCIÓK menü kiegészítő húsprogramokat ajánl fel a húsnyarshoz. Ezek a programok mindenfajta húshoz optimális beállításokat kínálnak.



Figyelem: Csak az eredeti nyársat használja! Cseré esetén csak eredeti gyári alkatrészt használjon!

1. A BE/KI kapcsolóval kapcsolja be a készüléket.
2. A húsnyarás behelyezése

A szövegsorban a HÚSHŐMÉRŐ jelenik meg és a jel villog.

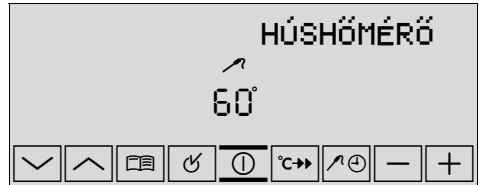

3. A ill. iránygombokkal válasza ki a kívánt HÚSHŐMÉRŐ-programot.

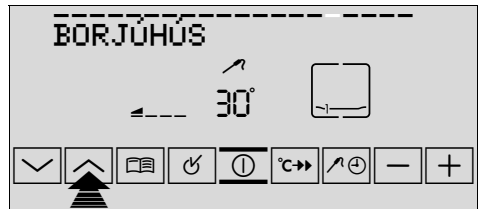

Amint a hús maghőmérséklete elérte a beállított értéket, megszólal egy hangjelzés, és az elért hőmérséklet kijelzése villog.

4. A jelzés kikapcsolásához nyomja meg bármelyik gombot.
5. Húsnyarás eltávolítása.

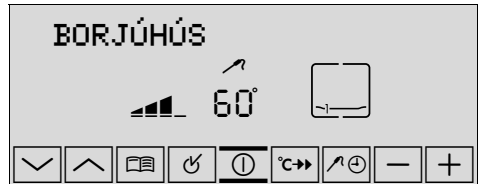

Figyelem: A nyárs forró! A dugó és a nyárshegy kihúzásakor égésveszély áll fenn!

Opciók

RECEPTEK menü áttekintése

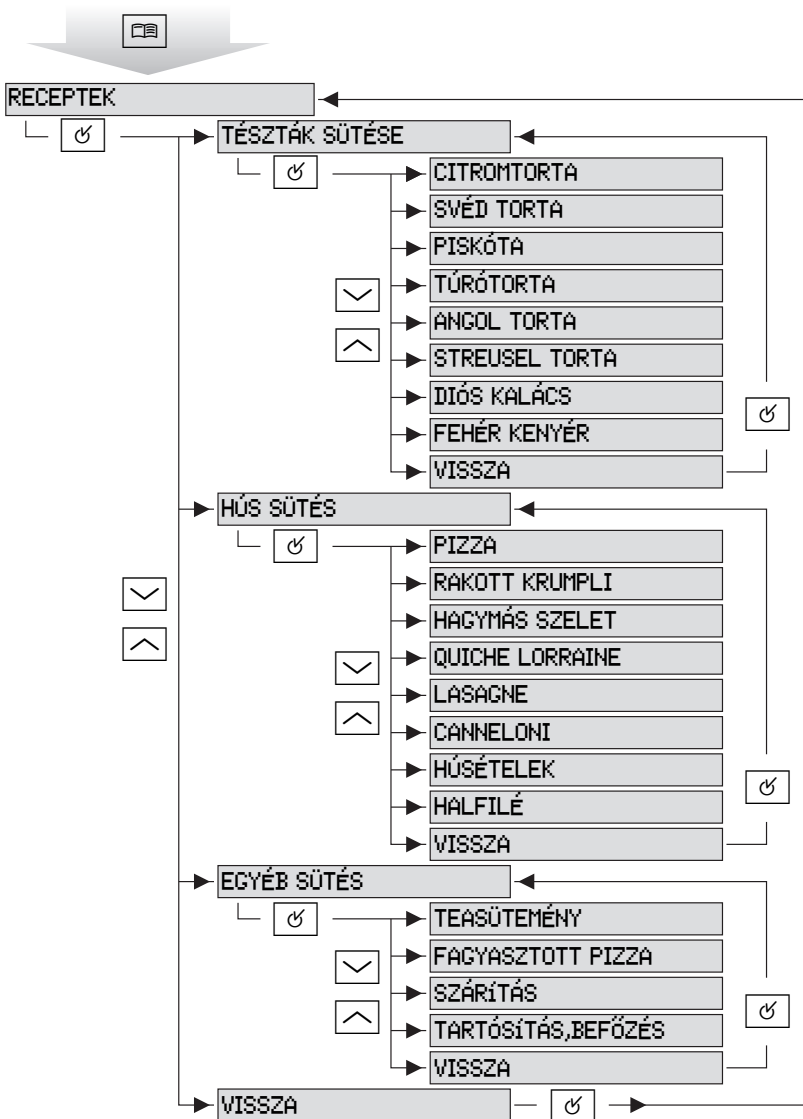

TÉSZTÁK SÜTÉSE és HÚS SÜTÉS

Ehhez a funkcióhoz a “Táblázatok, tippek és receptek” c. fejezetben leírt recepteket használja. Ez a funkció optimális beállításokat kínál a mindenkori recepthez.

Recept kiválasztása

6. A **OPCIÓK** gombbal változtasson opciót a menüben.



7. A **OK** gombbal változtasson RECEPTEK menüben.



8. A ill. iránygombokkal válassza ki a kívánt receptkategóriát.



9. A **OK** gombbal változtasson pl. a HÚS SÜTÉS menüben.



10. A ill. iránygombokkal válassza ki a kívánt receptet. Amennyiben a kiválasztást néhány másodpercig nem módosítja, a sütő átveszi azt, és elkezd melegíteni.



11. A sütés idejének elteltével megszólal egy jelzőhang.
 – A kijelzőben a “00:00” és a  jel villog.
 – A sütőmelegítés kikapcsol.
12. A jelzőhang bármelyik gomb megnyomásával leállítható.



Késleltetett indítás

A programfuttatás későbbi időpontban is automatikusan indítható (lásd VÉGE  órafunkciókat).







Az VÉGE  órafunkció akkor állítható be, ha a program kevesebb mint két perce fut.



Sütés idő előtti befejezése

Nyomja hosszan a OPCIÓK  gombot, vagy a  ill.  iránygombokkal válassza ki a VISSZA menüpontot.



EGYÉB SÜTÉS

1. A OPCIÓK  gombbal változtasson opciót a menüben.
2. A OK  gombbal változtasson RECEPTEK menüben.
3. A  ill.  iránygombokkal válassza ki a EGYÉB SÜTÉS receptkategóriát.
4. A OK  gombbal váltson a EGYÉB SÜTÉS menübe.



5. A  ill.  iránygombokkal válassza ki a kívánt menüpontot. A kijelzőn megjelenik a javasolt hőmérséklet.
 Amennyiben a kiválasztást néhány másodpercig nem módosítja, a sütő átveszi azt, és elkezd melegíteni.



A TEASÜTEMÉNY és FAGYASZTOTT PIZZA receptek esetén  ill.  gombokkal lehet a beállított hőmérsékletet 10° C-kal növelni, vagy csökkenteni.

A EGYÉB SÜTÉS kategóriában a következő menüpontokat találja:

TEASÜTEMÉNY	Előkészített tészták és keverékek sütéséhez.
FAGYASZTOTT PIZZA	Fagyasztott készételek, mint pl. a pizza, lasagne, csőben sült és hasáburgonya sütéséhez.
SZÁRÍTÁS	Gyümölcsök, fűszerek és gombák szárításához.
TARTÓSÍTÁS,BEFŐZÉS	Gyümölcs és zöldség befőzéséhez.

Ehhez a funkcióhoz további utalásokat talál a "Táblázatok, tippek és receptek" brosrában.



MEMÓRIA

Ezzel a funkcióval saját receptjeinek optimális beállítását mentheti el. Az első három "Saját recept" a sütő

10 tárolóhely áll rendelkezésre a receptekhez és az előre meghatározott belső hőmérsékletű húsnyárs receptek részére.



A "Saját receptek" beállítások mentése

Egy ismert recept beállításainak mentése

1. Válassza ki a sütőfunkciót és sütőhőmérsékletet.
2. Adott esetben a KIVÁLASZTÁS  gombbal váltson az SÜTÉSI IDŐ  órafunkcióra, és táplálja be a kívánt sütési időtartamot (lásd az "Órafunkciók" fejezetet).

vagy

a KIVÁLASZTÁS  gombbal váltson a HÚSHŐMÉRŐ funkcióra és táplálja be a kívánt maghőmérsékletet (lásd a "HÚSHŐMÉRŐ" fejezetet).

3. A OPCIÓK  gombbal változtasson opciót a menüben.
4. A OK  gombbal válassza ki az ajánlott TÁROLÁS menüpontot.
A következő üres memóriahely jelenik meg.



5. A OK  gombbal válassza ki pl. a MEMÓRIA 1 menüpontot. A szövegsorban villog az első betű.



6. A  ill.  iránygombokkal válassza ki a kívánt betűket abc sorrendben.



7. A **+** ill. **-** gombbal az írásjel jobbra ill. balra mozgatható. Villog, és most már illeszthető a következő betű stb. Így írhatja be “saját receptjének” nevét.

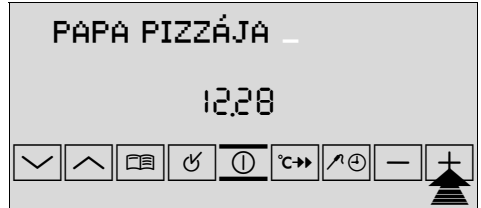

- i** 18 betűplálási mező áll rendelkezésre.

Az írás befejeztével nyomja meg hosszan az OK **↵** gombot. A kijelzőn a ELMENTVE jel látható.



- i** Sütés/párolás közben vagy azok befejeztével is elmentheti a beállításokat.

A “Saját receptek” beállítások lehívása

1. A BE/KI **⏻** gombbal kapcsolja be a sütőt.
2. A **↶** iránygombbal válassza ki az elmentett receptet.

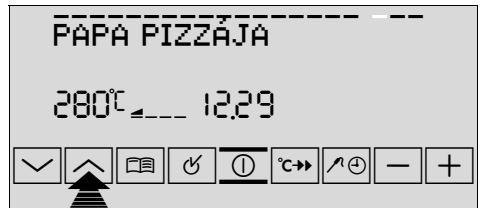

- i** Az első három “Saját recept” a sütőmenü funkcióban közvetlenül lehívható. További “Saját recept” hívható le a MEMÓRIA a INDÍTÁS menüpont alatt.

Memóriahely felülírása

A foglalt memóriahelyek bármikor felülírhatók.

Ehhez járjon el a “Saját recept beállításainak mentése” fejezetben leírtaknak megfelelően.

Az 5. pontnál azonban a felajánlott szabad tárolóhely helyett a **↶** gombbal válassza ki azt a receptet, amelyiket felül szeretné írni.

ALAPBEÁLLÍTÁSOK













A mindenkori használatától függetlenül a sütőben különböző alapbeállításokat módosíthat. Ezek a beállítások az újabb módosításig megmaradnak.

SZŰRŐ MENÜ	
– SZŰRŐ BEKAPCSOLVA	A szagszűrő bekapcsol, ha egy sütőfunkció, ill. sütőfolyamat elindul.
– SZŰRŐ KIKAPCSOLVA	A szagszűrő csak öntisztításhoz (kb. 100 üzemóra után) kapcsol be.
MELEGENTARTÁS MENÜ	
– MELEGENTARTÁS BE	A MELEGENTARTÁS funkció beállított időtartam lejártával, vagy beállított befejezési idő elérése után kerül a menüben felajánlásra, és ekkor kapcsolható be.
– MELEGENTARTÁS KI	A MELEGENTARTÁS funkció a menüben nem kerül felajánlásra.
IDŐMÓDOSÍTÓ MENÜ	
– IDŐKITERJESZTÉS BE	A IDŐKITERJESZTÉS funkció akkor kerül felajánlásra, ha beállított egy időtartamot és az lejárt.
– IDŐKITERJESZÉS KI	A IDŐKITERJESZTÉS funkció nem kerül felajánlásra.
GYORS FELMELEGÍTÉS	
– GYORS FELM. BE	A GYORS FELMELEGÍTÉS funkció az arra alkalmas sütőfunkcióként automatikusan bekapcsol.
– GYORS FELM. KI	A GYORS FELMELEGÍTÉS funkció az alkalmas sütőfunkcióként automatikusan nem kapcsol be.
MARADÉKHŐ KIJELZÉS	
– MARADÉKHŐ KIJ. BE	A készülék kikapcsolása után a készülék maradékhője látható a kijelzőn.
– MARADÉKHŐ KIJ. KI	A készülék kikapcsolása után a készülék maradékhője nem látható a kijelzőn.
KIJELZŐ BE/KI	
– KIJELZŐ BE	A készülék kikapcsolása után a pontos idő látható a kijelzőn.
– KIJELZŐ KI	A készülék kikapcsolása után a pontos idő is eltűnik a jelzőről. Amint bekapcsolja a készüléket, a kijelző automatikusan bekapcsol. A KIJELZŐ KI beállítás energiát takarít meg.
HANGJELZÉS BEÁLL.	
– NYOMÓGOMB HANG – NYOMÓG. HANG BE – NYOMÓG. HANG KI	Ezzel azt lehet beállítani, hogy a készülék minden gombműködtetést hanggal igazoljon vissza.

– HIBAJELZÉS HANGGAL – HIBAJELZÉS HANG BE – HIBAJELZÉS HANG KI	Ezzel azt lehet beállítani, hogy a készülék minden gombműködtetést hanggal igazoljon vissza.
NYELV MEGADÁSA - LANGUAGE MENU	
– MAGYAR – ...	A kijelző nyelvének beállításához.
GYÁRI BEÁLLÍTÁSOK	
– GYÁRI BEÁLL.VISSZA	Az összes kiszállítási beállítások visszaállításához.

ALAPBEÁLLÍTÁSOK illesztése.

1. A OPCIÓK  gombbal nyissa meg a menüopciókat.
2. A  ill.  iránygombokkal válassza ki a ALAPBEÁLLÍTÁSOK menüpontot.
3. A OK  gombbal változtasson ALAPBEÁLLÍTÁSOK menüben.
4. A  ill.  iránygombokkal menjen arra a beállításra, amelyet illeszteni kíván.
5. Nyomja meg a OK  gombot.
A kijelzőn megjelenik az aktuálisan beállított érték.
6. A  ill.  a kívánt értéket.
7. Nyomja meg a OK  gombot.
A kijelzőn néhány másodpercre a ELEMENTVE jelenik meg.
Ekkor ismét a sütőfunkciók menübe kerül.

A ALAPBEÁLLÍTÁSOK menü mindennapos használata

Szagszűrő



Az energiafelhasználás nagyobb, ha a szagszűrő aktivált állapotban van.



Ha a szagszűrő funkció a ALAPBEÁLLÍTÁSOK menüben kikapcsolásra került, 100 üzemóra elteltével sütés közben bekapcsol, hogy önműködően kitisztítsa magát.

Melegítés + melegen tartás



A Melegítés + melegen tartás funkció az elkészült ételt a sütés befejezése után 30 percig melegen tartja.

Ez pl. nagyon előnyös lehet, ha vendégei késnek.

A Melegítés + melegen tartás előfeltétele:

- A beállított hőmérséklet meghaladja a 80°C fokot.
- Meghatározott időtartam

A Melegítés + melegen tartás bekapcsolása

1. Válassza ki sütőfunkciót, húsprogramot vagy az automatikus programot.
2. Adott esetben állítsa be az időtartamot vagy a hús belső hőmérsékletét.
3. Nyomja meg a KIVÁLASZTÁS  gombot annyiszor, míg meg nem jelenik a MELEGENTARTÁS felirat a kijelzőn.
4. A  gombbal hagyja jóvá
A Melegítés + melegen tartás funkció most be van kapcsolva.
5. Amint befejeződik a sütő funkció, hangjelzés hallható, és a Melegítés + melegen tartás funkció elindul.

A beállított funkció 80°C fokkal 30 percig működik.

Amint befejeződik a 30 perc Melegítés + melegen tartás üzem, a sütő kikapcsol.



A beállított sütőfunkciótól függetlenül a Melegítés + melegen tartás beállítás aktív marad. A sütőfunkciók között lépegethet.



a Melegítés + melegen tartás funkció a ALAPBEÁLLÍTÁSOK menüben be- ill. kikapcsolható.

IDŐMÓDOSÍTÓ MENÜ

Az idő leteltével hagyja továbbfutni a legutolsó sütési funkciót.

Előfeltétel:





- Az összes sütési funkció SÜTÉSI IDŐ vagy súlyautomatika funkcióval.
- Nincs sütési funkció HÚSHŐMÉRŐ üzemmódban.

A IDŐMÓDOSÍTÓ MENÜ funkció a ALAPBEÁLLÍTÁSOK menüben be- ill. kikapcsolható.

IDŐMÓDOSÍTÓ MENÜ bekapcsolása

A sütési funkció befejeződött.

Hangjelzés hallatszik és üzenet jelenik meg.

1. Nyomjon meg egy tetszőleges gombot (a BE/KI  kivételével).
2. A IDŐMÓDOSÍTÓ MENÜ üzenete jelenik meg kb. 3 percre.
3. Aktiválja a  IDŐMÓDOSÍTÓ MENÜ funkciót.
4. A IDŐMÓDOSÍTÓ MENÜ időtartamát a  ill.  gombokkal állítsa be.
5. A IDŐMÓDOSÍTÓ MENÜ funkciót a  gombbal indítsa el ill. 5 másodperc elteltével hagyja önműködően elindulni.

A sütési funkció beállításai az új beállított sütési idővel kerülnek kijelzésre.



A további eljárás egy hagyományos sütési funkciónak megfelelően történik. A IDŐMÓDOSÍTÓ MENÜ újra és újra beállítható.

Előmelegítés a funkcióval GYORS FELMELEGÍTÉS

Egy sütőfunkció kiválasztása után a GYORS FELMELEGÍTÉS kiegészítő funkcióval az előmelegítési idő lerövidíthető.

Az üres sütő előmelegítése a legtöbb sütési eljárásnál felesleges, mert a beállított hőmérsékletet a készülék általában rövid időn belül eléri (lásd "Táblázatok és tippek").

Az üres sütő előmelegítését a GYORS FELMELEGÍTÉS funkcióval az aprósütemény, zsömlé, keksztekercs esetén ajánljuk mert az gyorsan szétfolyik.



Figyelem! Az ételt csak akkor tegye a sütőbe, **ha a** GYORS FELMELEGÍTÉS **véget ért**, és a sütő a kívánt funkcióban üzemel.

1. Sütőfunkció beállítása (pl. FELSŐ-/ALSÓ SÜTÉS). Esetleg változtasson a javasolt hőmérsékleten.
2. Nyomja meg a GYORS FELMELEGÍTÉS gombot. A jel ég. Az egymás után felvillanó három oszlop jelzi, hogy a GYORS FELMELEGÍTÉS be van kapcsolva.

A beállított hőmérséklet elérésekor kigyulladnak a fűtésjelzés oszlopai. Hangjelzés hallható. A jel kialszik.

A sütő most az előre beállított sütési funkcióban és hőmérsékleten süt tovább. Most már beteheti az ételt a sütőbe.



Amennyiben a sütnivalót általában előmelegített sütőbe szereti helyezni a funkciót a GYORS FELMELEGÍTÉS gombbal alapbeállításként bekapcsolhatja (lásd ALAPBEÁLLÍTÁSOK menü).

A GYORS FELMELEGÍTÉS gombbal a GYORS FELMELEGÍTÉS funkció kikapcsol.



A GYORS FELMELEGÍTÉS funkció a HŐLÉGBEFÚVÁS, PIZZA FUNKCIÓ, FELSŐ-/ALSÓ SÜTÉS sütőfunkciónál és a INFRASÜTÉS esetén bekapcsolható.

Óra-funkciók

PERCSZÁMLÁLÓ

Rövid idő beállításához. A beállított idő lejártával megszólal egy jelzőhang.

Ennek semmi hatása nincs a sütő működésére.

SÜTÉSI IDŐ

A sütő üzembe helyezett időtartamának beállítására szolgál



VÉGE

A sütő kikapcsolási időpontjának a beállítására szolgál.

ÓRA



Az idő beállítása, módosítása vagy lekérdezése (lásd még "Első használat előtt" c. fejezet).

Utalások az időzítési funkciókhoz.

- Az időzítési funkció kiválasztása után a hozzá tartozó funkciólámpa kb. 5 másodpercig villog. Ez alatt az idő alatt a  ill.  gombbal a kívánt időt beállíthatja, vagy módosíthatja.
- A kívánt idő beállítása után a hozzátartozó funkciójel még egyszer kb. 5 másodpercig villog. Majd a jel világít. Megkezdődik a beállított idő visszaszámlálása.





A maradék hő felhasználása a SÜTÉSI IDŐ és VÉGE óra-funkciókkal

A SÜTÉSI IDŐ  és VÉGE  órafunkciók használatakor a sütő a beállított vagy számított idő 90 százalékának letelte után kikapcsolja a fűtőtestet. A sütő a beállított idő végéig a maradék hőt használja fel a sütéshez (3 – 20 perc).





Az időfunkció kijelzés a **kiválasztott sütőfunkciót üzemidejét** mutatja, ha az óra funkció PERCSZÁMLÁLÓ , SÜTÉSI IDŐ  vagy VÉGE  funkció nincs beállítva.

PERCSZÁMLÁLÓ 

1. Nyomja meg a KIVÁLASZTÁS  gombot annyiszor, amíg a PERCSZÁMLÁLÓ és a  jel meg nem jelenik a kijelzőn.



2. A  ill.  gombbal állítsa be a kívánt rövid időmérést (max. 99 perc).

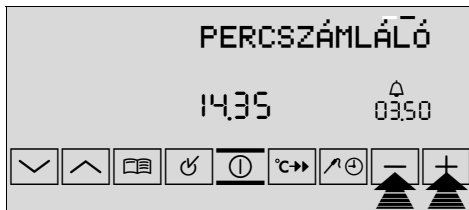

Kb. 5 másodperc múlva a kijelzőn megjelenik a hátralévő idő.

SÜTŐFUNKCIÓK és a  jel látható a kijelzőn.





Ha letelt az idő 2 percen át egy jelzőhang hallható.

“00.00” és a  jel villog.

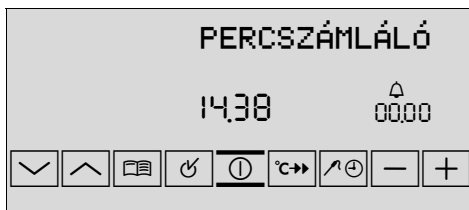

A hangjelzés leállítása:
Egy tetszőleges gomb megnyomásával.



SÜTÉSI IDŐ 

1. Válassza ki a sütőfunkciót és sütőhőmérsékletet.
2. Nyomja meg KIVÁLASZTÁS  gombot annyiszor, amíg SÜTÉSI IDŐ és a  jel meg nem jelenik a kijelzőn.



3. Mit  ill.  gombbal állítsa be a kívánt sütési időt.



Kb. 5 másodperc múlva a maradék sütési idő kerül kijelzésre.
A  jel világít.

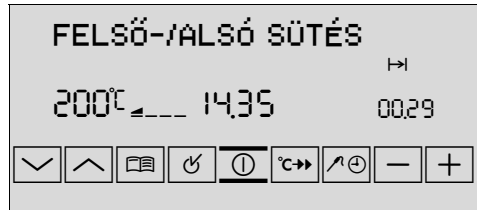



Ha letelt az idő 2 percen át egy jelzőhang hallható. A sütő kikapcsol.

“00.00” és a  jel villog.





A hangjelzés leállítása:
Egy tetszőleges gomb megnyomásával.

VÉGE 

1. Válassza ki a sütési funkciót és hőmérsékletet.
2. Nyomja meg KIVÁLASZTÁS  gombot annyiszor, amíg VÉGE és a  jel meg nem jelenik a kijelzőn.



3. A  ill.  gombbal állítsa be a kikapcsolás idejét.

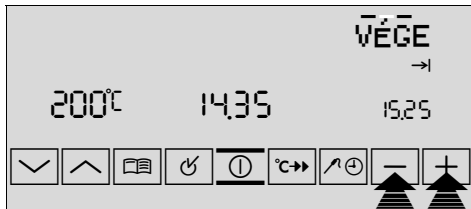

Kb. 5 másodperc múlva a kikapcsolási idő kerül kijelzésre. A  jel ég.

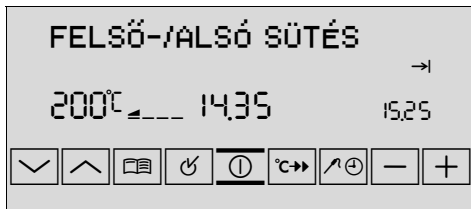

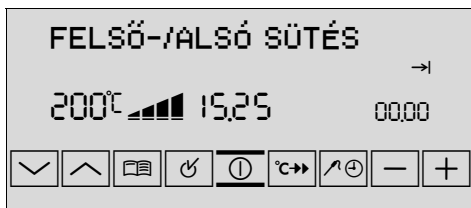

Ha letelt az idő 2 percen át egy jelzőhang hallható. A sütő kikapcsol.

“00.00” és a  jel villog.



A hangjelzés leállítása:
Egy tetszőleges gomb megnyomásával.

SÜTÉSI IDŐ  **és VÉGE**  **kombinálása**

Amennyiben azt akarja, hogy a sütő egy **későbbi időpontban** automatikusan be- és kikapcsoljon, egyszerre használhatja a SÜTÉSI IDŐ  és VÉGE  funkciót.

1. Válassza ki a sütési funkciót és hőmérsékletet.
2. A SÜTÉSI IDŐ  gombbal állítsa be a sütés időtartamát, pl.: 1 óra.



3. A VÉGE  gombbal állítsa be azt az időpontot, amelyre az ételnek készen kell lennie, pl.: 14:05.



A szövegsorban
BEPROGRAMOZVAáll.



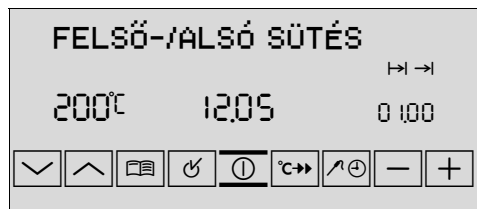

A sütő a számított időpontban (13:05-kor) automatikusan bekapcsol.
pl.: 13:05:00.

Ha letelt a beállított idő percen át egy hangjelzés hallható majd a sütő kikapcsol,
pl.: 14:05.





ÓRA módosítása





A napi időt csak akkor módosíthatja, ha gyermekzár nincs bekapcsolva, semmilyen időzítési funkció (SÜTÉSI IDŐ  vagy VÉGE ) és semmilyen sütőfunkció nincs bekapcsolva.

1. A BE/KI  gombbal kapcsolja be a készüléket.

2. Nyomja meg KIVÁLASZTÁS  gombot annyiszor, amíg ÓRA és a  jel meg nem jelenik a kijelzőn.



3. A  ill.  gombbal állítsa be a pontos időt.



4. A KIVÁLASZTÁS  gombbal hagyja jóvá.
A készülék most már üzemkés�.





Kiegészítő funkciók

GYEREKZÁR a sütőn.

Amint bekapcsolja a GYEREKZÁR-at, a készüléket nem lehet üzembe helyezni.

GYEREKZÁR bekapcsolása



1. Adott esetben a BE/KI  kapcsolóval kapcsolja be a sütőt.
Nem szabad sütőfunkciót kiválasztani.

2. Tartsa nyomva egyszerre a KIVÁLASZTÁS  és  gombot mindaddig, amíg a kijelző újra meg nem jelenik a GYEREKZÁR felirat.

A GYEREKZÁR most üzemel.



GYEREKZÁR kikapcsolás



1. Adott esetben a BE/KI  kapcsolóval kapcsolja be a sütőt.
2. Tartsa nyomva egyszerre a KIVÁLASZTÁS  és  gombot mindaddig, amíg a kijelzőn kialszik a GYEREKZÁR felirat.
A GYEREKZÁR ki van kapcsolva, és a sütő ismét üzemkész.

FUNKCIÓZÁR

A beállított sütési funkciókat biztosíthatja a véletlen elállítással szemben.

FUNKCIÓZÁR bekapcsolása

1. Adott esetben a BE/KI  kapcsolóval kapcsolja be a sütőt.
2. Sütőfunkció kiválasztása.

3. Nyomja egyszerre a KIVÁLASZTÁS  és  gombokat addig, míg megjelenik a FUNKCIÓZÁR felirat a kijelzőben.

A FUNKCIÓZÁR most üzemel.

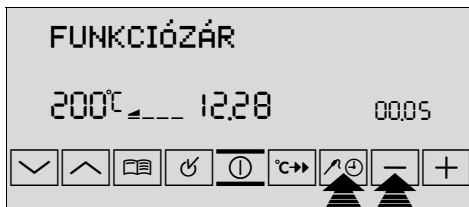

FUNKCIÓZÁR kikapcsolás

- Tartsa nyomva kb. 2 másodpercig a KIVÁLASZTÁS  és a  gombot.



A FUNKCIÓZÁR nem nyújt védelmet a véletlen kikapcsolással szemben. A készülék kikapcsolása után a FUNKCIÓZÁR automatikusan megszűnik.

A sütő automatikus kikapcsolása



Amennyiben egy bizonyos idő után nem kapcsolják ki a sütőt, vagy nem módosítanak a hőmérsékleten, automatikusan kikapcsol.



A sütő a hőmérséklettől függően az alábbiak szerint kapcsol ki:

30 - 120 °C	után	12,5 óra
120 - 200 °C	után	8,5 óra
200 - 250 °C	után	5,5 óra
250 - max °C	után	3,0 óra

Automatikus kikapcsolás utáni üzembe helyezés

Nyomja meg a bármelyik gombot.



Az automatikus kikapcsolás nem működik, ha a SÜTÉSI IDŐ  vagy VÉGE  órafunkció be van állítva.

Mechanius ajtózárr

Az ajtózárr gyári beállításként nincs bekapcsolva.

Az ajtózárr bekapcsolása

Kattanásig húzza előre a tolattyút.

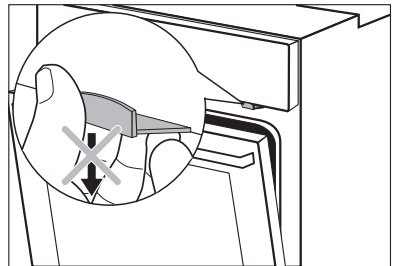
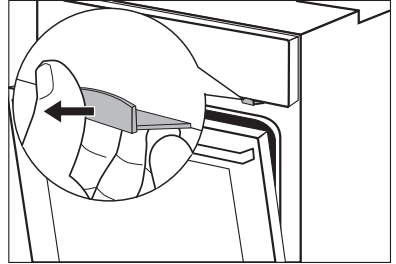

A sütőajtó kinyitása

1. Nyomja be az ajtót.
2. Nyomja meg és tartsa nyomva a tolattyút.
3. Nyissa ki az ajtót.

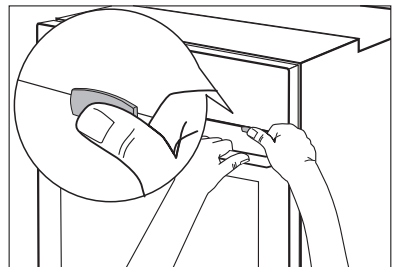

A sütő bezárása

A tolattyú megnyomása nélkül zárja be a sütő ajtaját.

Az ajtózárr kikapcsolása

Nyomja be a tolattyút egészen a takarólemezig.



A készülék kikapcsolásakor az ajtózárr nem kapcsol ki.

Tisztítás és gondozás



Vigyázat: Tisztítás előtt a készüléket ki kell kapcsolni, és hagyni kell kihűlni.

Vigyázat: Biztonsági okokból **ne** tisztítsa a készüléket gőzborotvával vagy nagy nyomású tisztítóberendezéssel.

Figyelem: Ne használjon súrolószereket, éles tisztítóeszközöket vagy kaparókat.

Ne használjon súrolószert vagy éles fém kaparóeszközt a sütőajtó üvegének tisztítására, mivel ezek megkarcolhatják a felületet, ami az üveg megrepedését eredményezheti.

A készülék külseje

- A készülék előlapját puha kendővel és meleg, mosogatószeres vízzel törölje le.
- Fém előlaphoz a kereskedelmi forgalomban kapható ápolószert használjon.
- Kérjük, ne használjon súrolószert, sem pedig dörzsszivacsot.

Sütőtér

Minden használat után tisztítsa meg a készüléket. A szennyeződés így távolítható el a legkönnyebben, és nem is ég bele a sütőbe.

1. A sütő ajtajának kinyitásakor automatikusan bekapcsol a sütő világítása.
2. Minden egyes használat után törölje ki a sütő belsejét öblítőszeres lúggal, majd szárítsa meg.



A makacs foltok különleges tűzhelytisztítóval távolíthatók el.



Figyelem! Tűzhelytisztító spray használata esetén mindenképpen vegye figyelembe a gyártó utasításait!

Tartozék

A betolható alkatrészeket (rostély, sütőlap, vezetőrács stb.) minden egyes használat után mosogassa el és jól szárítsa meg. A könnyebb tisztítás érdekében áztassa be röviden ezeket a darabokat.

Zsírszűrő

1. A zsírszűrőt forró, mosogatószeres vízben vagy mosogatógépben kell tisztítani.
2. Ha nagyon erős a szennyeződés, tegyen egy kis vízbe 2-3 evőkanál gépi mosogatószert, és ebben főzze ki a zsírszűrőt.

Kihúzható sütőlap

Az oldalfal tisztításához le lehet venni a sütő bal és jobb oldalfalán lévő vezetőrácsokat.

Vezetőrács levétele

A rácsot először húzza el a sütő falától, majd hátul akassza ki.

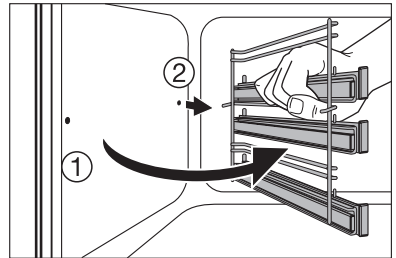
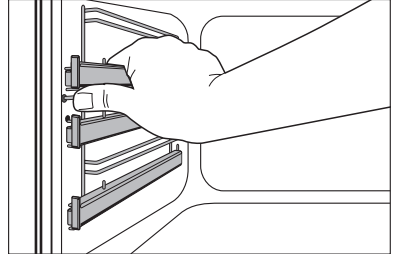

Vezetőrács behelyezése



A rács behelyezésekor ügyeljen arra, hogy a teleszkópos sínek tartószegei előre nézzenek.

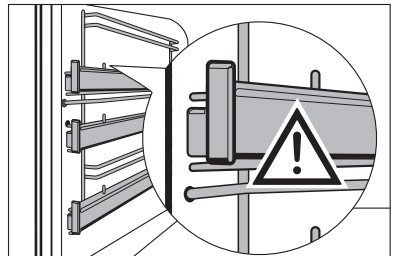

Behelyezéskor először hátul akassza be a rácsot, utána elől, majd nyomja meg

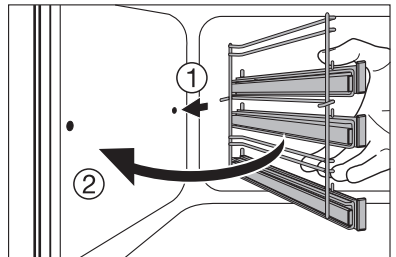

A kihúzható sütőlap tisztítása

A kihúzható sütőlapot mosogatószeres forró vízzel tisztítsa meg.



Figyelem! A kihúzható sütőlap **mosogatógépben nem tisztítható.**



Figyelem! A teleszkópos sínt semmi esetre se zsírozza be.

Sütővilágítás



Figyelem!Vigyázat! Áramütés-veszély! A sütővilágítás izzójának cseréje előtt

- kapcsolja ki a sütőt.
- Csavarja ki a biztosítékot ill. kapcsolja le a kismegszakítót.



Az izzó és az üvegfedél védelme érdekében tegyen egy kendőt a sütő aljára.

Az izzó cseréje / az üvegfedél tisztítása

1. Forgassa balra és vegye le, majd tisztítsa meg az üvegfedelelet.
2. Amennyiben szükséges:
Cserélje ki az izzót (40 Watt, 230 V, 300 °C-ig hőálló).
3. Tegye vissza az üvegfedelelet.

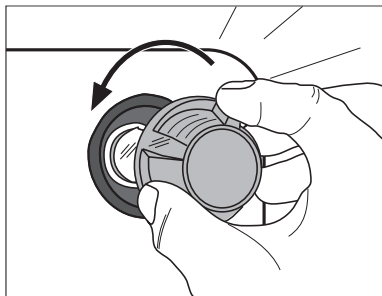

Az oldalsó izzó cseréje/az üvegfedél tisztítása

1. Vegye le a bal oldali vezetőrácst.
2. Egy keskeny, tompa tárgy (pl. teáskanál) segítségével vegye le és tisztítsa meg az üvegfedelelet.
3. Amennyiben szükséges:
Cserélje ki az izzót (25 Watt, 230 V, 300 °C-ig hőálló).
4. Tegye vissza az üvegfedelelet.
5. Tegye be a rácst.

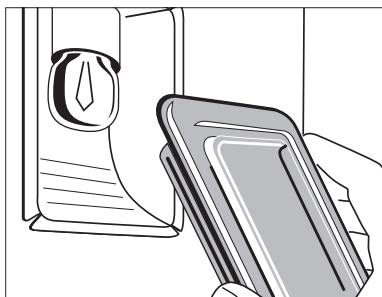
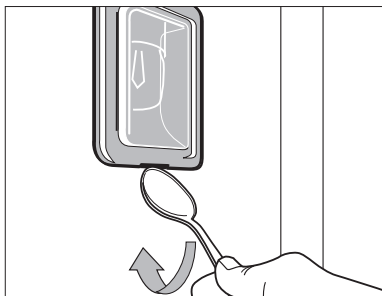

Sütőfedél

A sütő tetejének könnyebb tisztítása érdekében a felső fűtőtest levehető.

Fűtőtest levétele



Figyelem! Csak akkor vegye le a fűtőtestet, ha a sütő ki van kapcsolva és a sütő nem forró!

1. Vegye le az oldalsó vezetőrácsokat.
2. Fogja meg elől a fűtőtestet és a sütő belső falán lévő domborulat fölött húzza ki előre.
3. A fűtőtest ekkor lefordul.



Figyelem! Ne nyomja le erővel a fűtőtestet! Letörhet.

A sütő tetejének tisztítása

Fűtőtest rögzítése

1. Tegye vissza a fűtőtestet a sütő tetejére.
2. A rugóerővel szemben húzza előre és a sütő domborulatán vezesse végig a fűtőtestet.
3. Kattintsa be a tartóba.
4. Tegye be a rácsot.



Figyelem: A fűtőtestnek mindkét oldalon a sütő belső falán lévő domborulat fölött kell lennie és rendesen bekattanva kell ülnie.

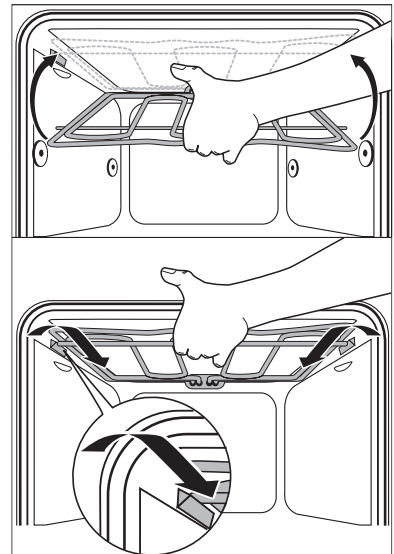
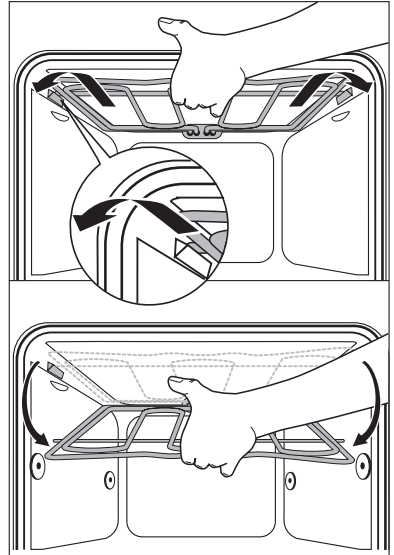

A sütő ajtaja

A sütőtér könnyebb tisztítása érdekében a sütő ajtaja tisztításhoz kiakasztható.

A sütő ajtajának kiakasztása

1. Nyissa ki teljesen a sütő ajtaját.

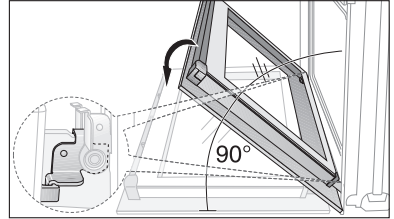

2. A szorítókart (A) mindkét ajtózsanérnál **teljesen** hajtsa fel.

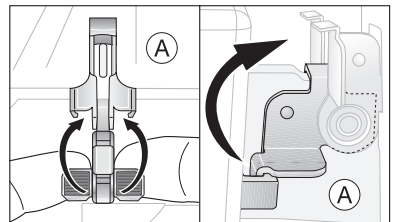

3. A sütőajtót az első reteszállásig csukja be (kb. 45°).

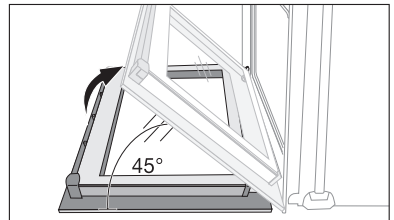

4. A sütőajtót mindkét kezével fogja meg oldalról, és húzza el ferdén felfelé a sütőtől (**Vigyázat: Nehéz!**).



A karcolások elkerülése érdekében a sütő ajtaját külső oldalával lefelé helyezze puha, egyenes felületre, például egy takaróra.

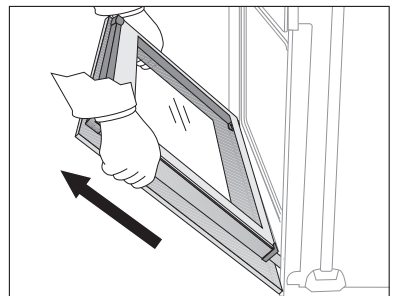

A sütő ajtajának beakasztása

1. A sütőajtót a fogantyú felől mindkét kezével oldalról fogja meg, és tartsa 45°-os szögben. A sütőajtó alján található hornyokat helyezze a sütő zsanérjaira. Engedje az ajtót ütközésig lesiklani.

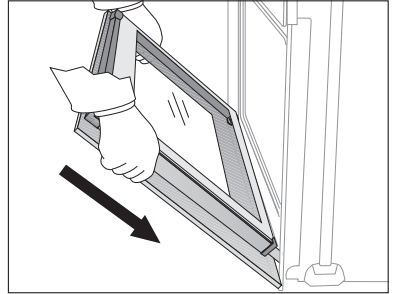

2. Nyissa ki teljesen a sütő ajtaját.

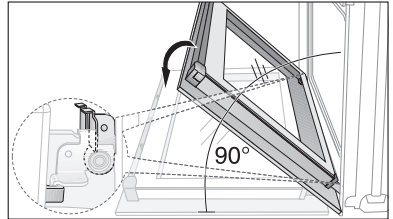

3. A szorítókart (A) mindkét ajtózsanérnál hajtsa vissza az eredeti helyzetébe.

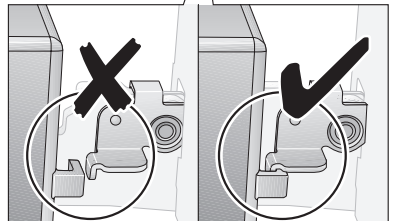
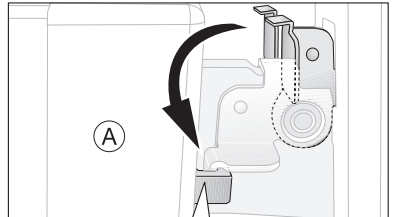

4. Csukja be a sütő ajtaját.

A sütő üvegajtaja

A sütő ajtaja négy, egymás mögött elhelyezkedő üvegtáblából áll. A belső táblák tisztításhoz levehetőek.



Figyelem! Ha nagy erő éri – mindenekelőtt az üvegtábla peremén – az üveg eltörhet.

Az ajtóüveg kiszérése

1. Nyissa ki teljesen a sütő ajtaját.

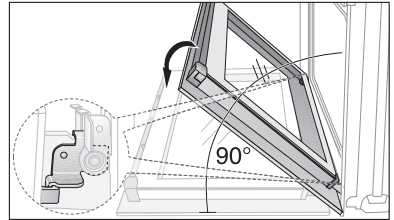

2. **A szorítókart (A)** mindkét ajtózsarnéknál **teljesen** hajtsa fel.

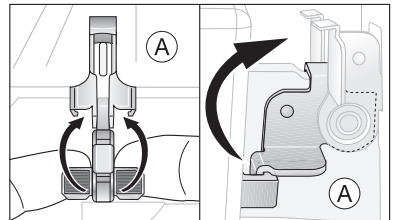

3. A sütőajtót az első reteszállásig csukja be (kb. 45°).

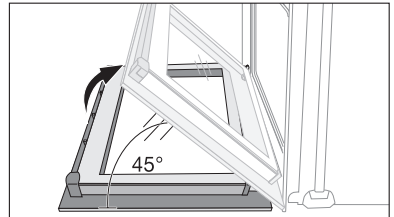

4. Fogja meg a (B) ajtóburkolatot az ajtó felső élénél mindkét oldalon, nyomja be, hogy oldja a csatos zárat. Az ajtóborítást felfelé húzza le.

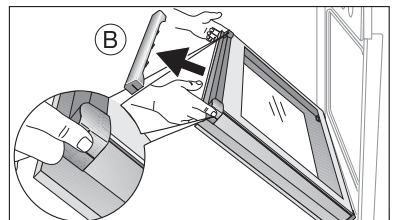

5. Az ajtóüvegeket egyenként fogja meg a felső élénél, és a vezetőből felfelé húzza ki.

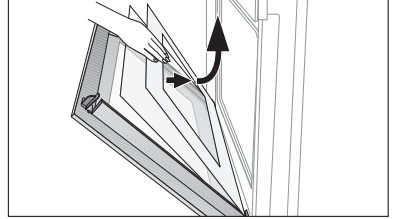

Az ajtóüveg tisztítása

Az ajtóüvegeket alaposan tisztítsa meg lúgos mosogatószerrel. Ezután gondosan szárítsa meg.

Az ajtóüvegek behelyezése

1. Az ajtóüvegeket egyenként, felülről lefelé ferdén helyezze be az ajtó alsó élén található profilba, és engedje le.



Először a két kisebb, majd a legvégén a legnagyobb üvegtáblát helyezze be.

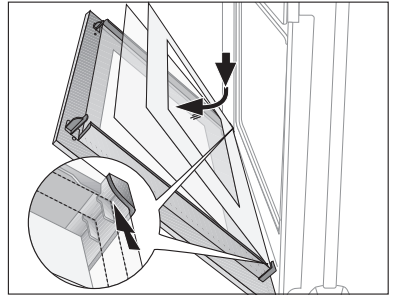

2. A (B) ajtóburkolatot fogja meg oldalról, helyezze az ajtó belsejének az éléhez, és a (B) ajtóburkolatot dugja az ajtó felső élére.

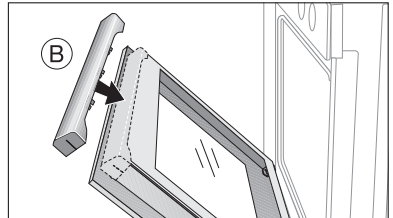



A (B) ajtóburkolat nyílt oldalán található egy vezetősín (C). Ezt a **külső üvegtábla** és a (D) derékszögű idom közé kell betolni. Az (E) csatos zárnak be kell kattannia.

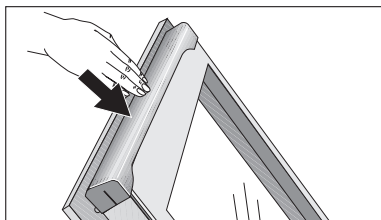
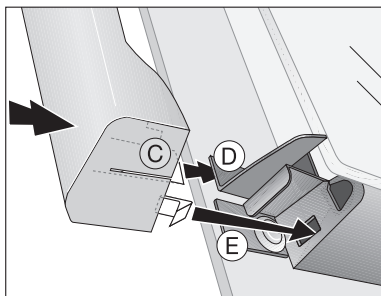

3. Nyissa ki teljesen a sütő ajtaját.

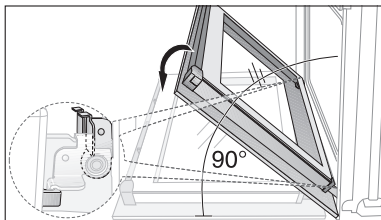

4. Az (A) szorítókart mindkét oldalon hajtsa vissza az eredeti helyére.

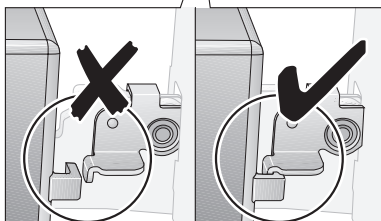
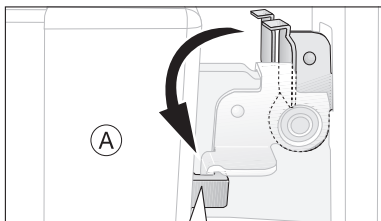

5. Csukja be a sütő ajtaját.

Mit tegyünk, ha ...?

Probléma	Lehetséges ok	Megoldás
A sütő nem melegszik	A sütő nincs bekapcsolva.	A sütő bekapcsolása
	Az idő nincs beállítva.	Idő beállítása
	Nem hajtotta végre a szükséges beállításokat	Ellenőrizze a beállításokat.
	Bekapcsolt a sütő automatikus kikapcsolása	Lásd Automatikus kikapcsolás
	Kioldott a biztosíték (a biztosítéktáblán).	Ellenőrizze a biztosítékot. Amennyiben a biztosíték többször kiold, hívjon megfelelő képesítéssel rendelkező villanyszerelőt.
A sütő nem világít.	A sütő lámpája tönkrement.	Cserélje ki a sütőlámpát.
Az időkijelzőn megjelenik az F11 felirat.	A hússzonda rövidzárlatos, vagy a hússzonda dugója nem ül bent szorosan a hüvelyben.	A hússzonda dugóját ütközésig dugja be a sütő oldal falán lévő hüvelybe.
Az időkijelzőn fent nem említett hibakód jelenik meg.	Elektronikai hiba	A készüléket a biztosítéktáblán található főbiztosíték vagy a védőkapcsoló segítségével kapcsolja ki, majd ismét be. Ha újra előfordul a hiba, forduljon az ügyfélszolgálathoz.

Amennyiben e használati útmutatóban leírt javaslatok követésével nem tudja elhárítani a hibát, forduljon a vevőszolgálathoz.



Figyelem!A készüléket csak szakember javíthatja! A szakszerűtlen javítások komoly veszélyt jelenthetnek a felhasználóra.



Kezelési hiba esetén a vevőszolgálati technikus kiszállása a garancia ideje alatt sem ingyenes.



Fém előlapos készülékekkel kapcsolatos tudnivalók:

A készülék előlapja miatt az ajtó kinyitása után, a sütés alatt vagy röviddel azután rövid időre páralecsapódás jelentkezhet az ajtó belső üvegén.

Ártalmatlanítás



Csomagolóanyag

A csomagolóhoz felhasznált anyag környezetkímélő és újra felhasználható. A műanyag részek külön meg vannak jelölve, pl. >PE<, >PS< stb. A csomagolóanyagot a rajta lévő jelölésnek megfelelően az ártalmatlanító helyeken az arra kijelölt gyűjtőtartályba ártalmatlanítsa.



Elhasznált készülék

A terméken vagy a csomagoláson található

szimbólum azt jelzi, hogy a termék nem kezelhető háztartási hulladékként. Ehelyett a terméket el kell szállítani az elektromos és elektronikai készülékek újrahasznosítására szakosodott megfelelő begyűjtő helyre. Azzal, hogy gondoskodik ezen termék helyes hulladékba helyezéséről, segít megelőzni azokat, a környezetre és az emberi egészségre gyakorolt potenciális kedvezőtlen következményeket, amelyeket ellenkező esetben a termék nem megfelelő hulladékkezelése okozhatna. Ha részletesebb tájékoztatásra van szüksége a termék újrahasznosítására vonatkozóan, kérjük, lépjen kapcsolatba a helyi önkormányzattal, a háztartási hulladékok kezelését végző szolgálattal vagy azzal a bolttal, ahol a terméket vásárolta.



Figyelem! Ártalmatlanítás előtt használhatatlanná kell tenni a régi készüléket, hogy ne jelentsen további veszélyt.

Ehhez válassza le a készüléket a villamos hálózatról és távolítsa el a hálózati kábelt.

Szerelési útmutató



Figyelem! Az új készüléket csak **arra feljogosított szakember** szerelheti és csatlakoztathatja.

Kérjük, vegye figyelembe ezt a rendelkezést, ellenkező esetben ugyanis a garanciális igény nem érvényes.



A szerelőnek szóló biztonsági tudnivalók

- Az elektromos hálózatra való csatlakoztatást úgy kell elvégezni, hogy a készülék és a hálózat közé egy legalább 3 mm-es érintkezési hézagú, több pólusú kikapcsolót kell tenni.
Erre alkalmas eszközök pl. az LS-kapcsoló, biztosítékok (a csavaros biztosítékokat ki kell venni a foglalatból), FI-relé és védőrelé.
- A beszerelés során biztosítani kell az érintésvédelmet.
- A befogadó szekrénynek stabilan kell állnia: meg kell felelnie a DIN 68930 szabványban foglaltaknak.
- A beépített sütő és beépített főzőlapok különleges csatlakozórendszerrel vannak felszerelve. A készülék biztonsági okokból csak ugyanezen gyártó más készülékeivel kombinálható.

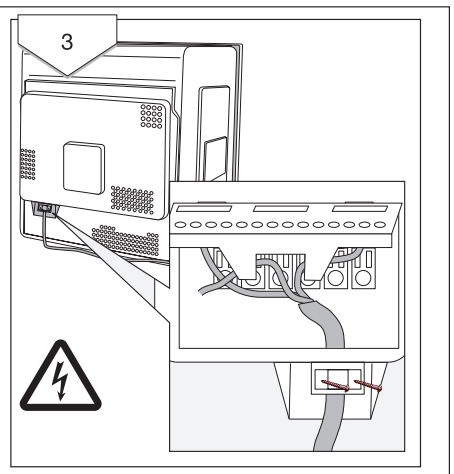
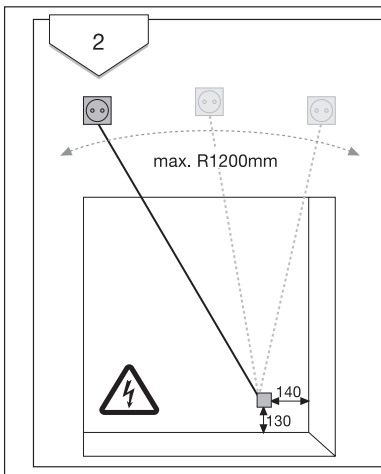
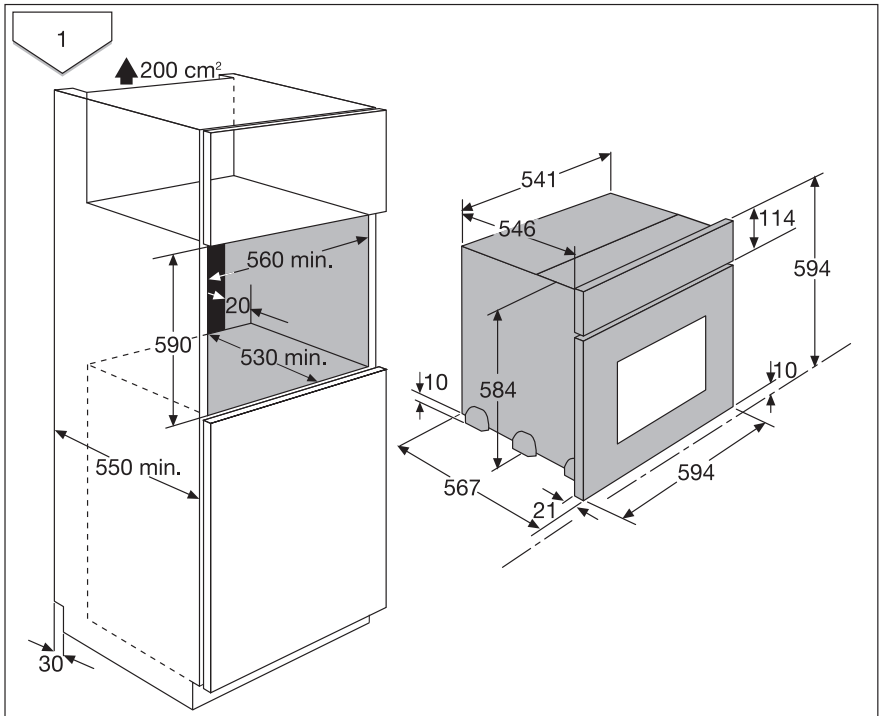

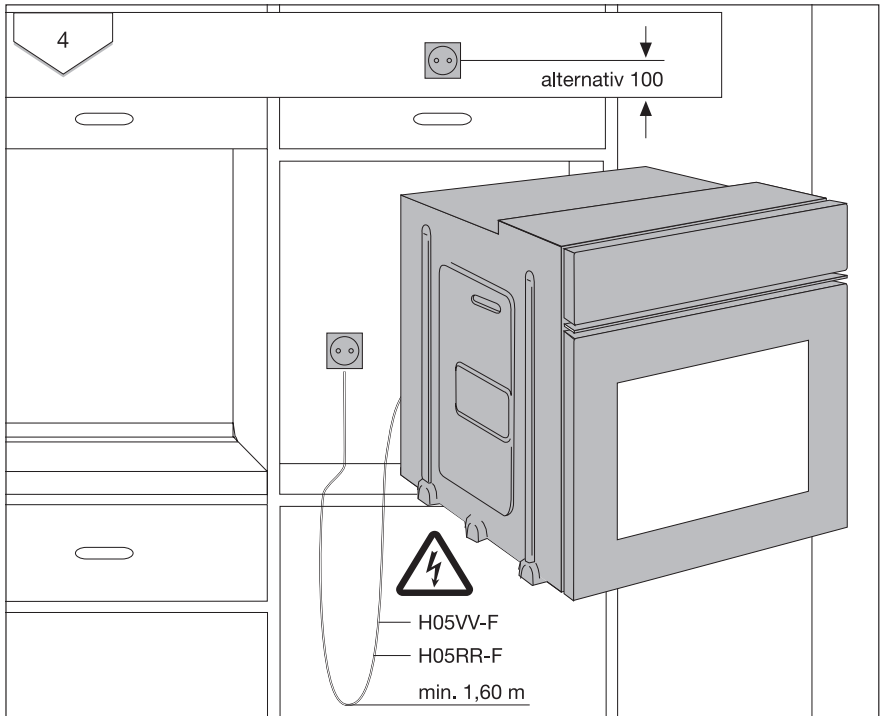

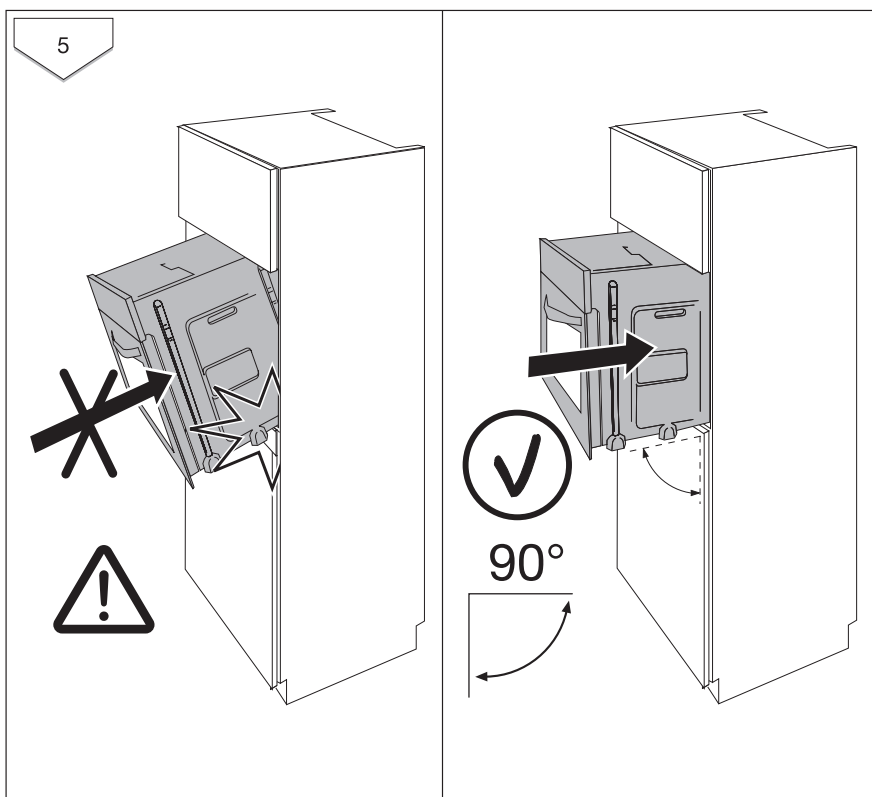

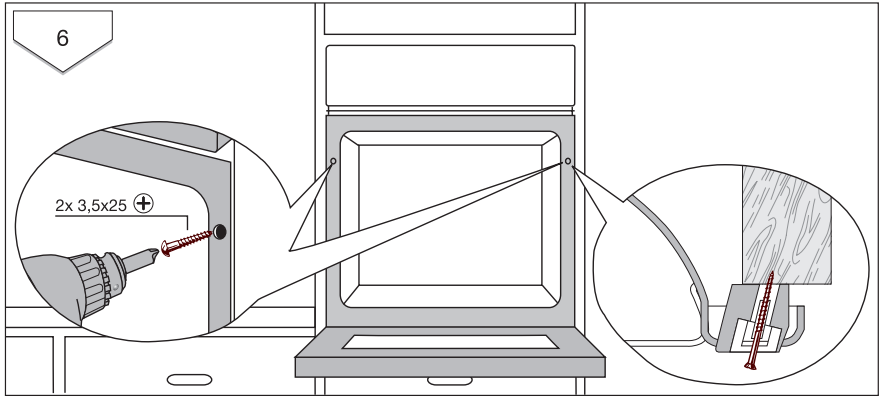

Garancia/Vevőszolgálat

Warunki gwarancji

JÓTÁLLÁS

Az Electrolux Lehel Kft. (5101 Jászberény, Fémnyomó u. 1.) mint a jelen jótállási jegyen feltüntetett típusú és gyártási számú készülék gyártója vagy importőre, a termékre jótállást vállal az alábbi feltételek szerint:

JÓTÁLLÁSI FELTÉTELEK

1. A jótállási idő: a 151/2003 (IX. 22.) sz. korm. rendeletben a fogyasztói szerződés alapján vásárolt tartós fogyasztási cikkekre kötelezően előírt, a vásárlás napjától számított 12 hónap. A hűtőszekrények, fagyasztók, klímaberendezések, gáztűzhelyek, gáz-elektromos kombinált tűzhelyek és gázüzemű vízmelegítők esetében az Electrolux Lehel Kft 24 hónap jótállást vállal.
2. Beépíthető termékek és valamennyi gázenergiával működő készülék esetében (szabadonálló is) a jótállási igény csak akkor érvényesíthető, ha a térítésköteles üzembe helyezést az erre feljogosított szerviz (ld. a mellékelt szervizlistán) elvégezte, és a jótállási jegyen ezt igazolta. Az üzembe helyezés előfeltétele az, hogy a szabvány szerinti elektromos, gáz- és kéménybekötési lehetőség rendelkezésre álljon. Ebben az esetben a jótállás az üzembe helyezés napjától kezdődik.
3. A jótállási jogokat a fogyasztási cikk tulajdonosa érvényesítheti, feltéve, hogy fogyasztónak minősül. (Fogyasztó: a gazdasági, vagy szakmai tevékenység körén kívül eső célból szerződést kötő személy – Ptk. 685.§ d) pont). Amennyiben a fogyasztó bemutatja az ellenérték megfizetését igazoló bizonylatot, úgy a fogyasztói szerződés megkötését bizonyítottnak kell tekinteni a 49/2003. (VII.30.) GKM rendelet 2.§ alapján. Mindezek érdekében kérjük tisztelt Vásárlóinkat, hogy őrizzék meg a fizetési bizonylatot is, amelyet a fogyasztói szerződés igazolásához kérhet a szerelő.
4. A jótállási igény érvényesítéséhez az értékesítő szerv által az összes szelvényen hitelesített jótállási jegy szükséges. A hitelesített jótállási jegynek tartalmaznia kell:
 - a készülék típusát és gyártási számát,
 - az eladás keltét,
 - a kereskedelmi cég (kereskedő) bélyegzőjét.
 ELVESZETT JÓTÁLLÁSI JEGYET CSAK AZ ELADÁS NAPJÁNAK HITELT ÉRDEMLŐ IGAZOLÁSA (pl. dátummal és bélyegzővel ellátott számla) ESETÉN PÓTOLUNK.
5. Nem érvényesíthető a jótállási igény, ha:
 - a hiba rendeltetésellenes (pl. nem háztartási célú) vagy a keze-lési tájékoztatóban foglaltaktól eltérő használat, szakszerűtlen szállítás vagy tárolás eredménye,
 - a készüléken kívül álló ok (pl. hálózati feszültség vagy gáz-nyomás megengedettnél nagyobb ingadozása, illetve a gáz szennyezettségének) következménye,
 - a jótállási jegy a valóságnak nem megfelelő adatokat tartalmaz,
 - a készüléket a címlistában feltüntetett szervizek szakemberein kívül más már javította,

- a készülék javítása lehetetlenné válik a gyártó, az értékesítő vagy a szerviz működési körén kívül álló okból (pl. ha a fogyasztó a szükséges javítás elvégzését bármilyen okból megakadályozza; ha a készüléket olyan helyen üzemeltetik, amely a javító felszerelést szállító gépkocsival nem közelíthető meg, illetve onnan a készülék elszállítása nem lehetséges; ha a szabadon álló készüléket házilagosan olyan helyre építették be, amely a készülék javításához szükséges mozgást lehetetlenné teszi).

ÉRVÉNYESÍTHETŐ IGÉNYEK

1. Hibás teljesítés esetén a fogyasztó elsősorban – választása szerint – kijavítást vagy kicserélést igényelhet, kivéve ha a választott jótállási igény teljesítés lehetetlen, vagy ha az a kötelezettnek a másik szavatossági igény teljesítésével összehasonlítva aránytalan többletköltséget eredményezne, figyelembe véve a termék hibátlan állapotban képviselt értékét, a szerződésszegés súlyát, és az igény teljesítésével a jogosultnak okozott kényelmetlenséget.

JAVÍTÁS

2. Ha a fogyasztónak sem a kijavításra, sem a kicserélésre nincs joga, vagy ha a szerviz a kijavítást, illetve kicserélést nem vállalta, vagy e kötelezettségének a dolog tulajdonságaira és a fogyasztó által elvárható rendeltetésére figyelemmel megfelelő határidőn belül, a fogyasztónak okozott jelentős kényelmetlenség nélkül nem tud eleget tenni – választása szerint – megfelelő árszállítást igényelhet vagy elállhat a szerződéstől. Jelentéktelen hiba miatt elállásnak nincs helye.
3. A fogyasztó a választott jogáról másikra térhet át. Az áttéréssel okozott kárt köteles az Electrolux Lehel Kft-nek megtéríteni, kivéve, ha az áttérésre a kötelezett magatartása adott okot (pl. a hiba rövid idő alatt, vagy értékcsökkenés nélkül nem javítható ki, és a kijavítás a fogyasztó érdekeit sértené), vagy az áttérés egyébként indokolt volt.
4. Ha a szerviz a termék kijavítását megfelelő határidőre nem vállalja, vagy nem végzi el, a fogyasztó a hibát az Electrolux Lehel Kft. költségére maga kijavíthatja vagy mással kijavíttathatja. (Az Electrolux Lehel Kft. ezen jótállási igény alkalmazását a javítás speciális feltételeire tekintettel és balesetvédelmi okokból **NEM AJÁNLIJA!**)
5. A jótállás a fogyasztó törvényből eredő szavatossági jogait nem érinti.
 1. Ha a fogyasztó javítást kér, a javításra a mellékelt címlistán feltüntetett szervizek vehetők igénybe.
 2. A szerviznek törekednie kell arra, hogy az igény bejelentésétől számított 15 munkanapon belül a javítást elvégezze.
 3. Javítás esetén a jótállás meghosszabbodik a szerviz részére történő átadástól – helyszíni javítás esetén a hiba bejelentésétől – kezdve azzal az idővel, amely alatt a készülék a hiba miatt rendeltetésszerűen nem használható.
 4. A készülék jelentős részének (fődarabjának) kicserélése esetén a jelentős rész tekintetében a jótállás újra kezdődik. Az egyes készülékek fődarabjegyzéke a következő oldalon található.
 5. Rögzített bekötésű, illetve a 10 kg-nál súlyosabb, vagy tömegközlekedési eszközön kézi csomagként nem szállítható terméket az üzemeltetés helyén kell megjavítani. Ha a javítás az üzemeltetés helyén nem végezhető el, a le- és felszerelésről, valamint az el- és visszaszállításról a szerviz gondoskodik.

6. A jótállási időben végzett javítás elvégzése után a szerviz szerelője a soron következő „Jótállási javítási szelvény”-t és annak tőpéldányát kitölti, és a szelvényt leválasztja a tőpéldányról. A jótállási jegyen a jótálláson alapuló javítás esetén a szerviznek fel kell tüntetnie:
- a javítási igény bejelentésének és a termék átvételének időpontját, továbbá a javított terméknek a vevő részére történő visszaadása időpontját,
 - a hiba okát és a javítás módját, kódszámmal és szöveggel, a javítás időpontját, valamint a munkalap számát,
 - a jótállás új határidejét,
 - jelentős rész cseréjét és az arra vonatkozó új jótállási időt.

KÉSZÜLÉKSERE

1. A fogyasztó kérheti a készülék cseréjét akkor is, ha az a vásárlástól számított 3 munkanapon belül a rendeltetésszerű használatot akadályozó módon meghibásodott. A csere iránti igényt a vásárlás helyén lehet érvényesíteni. A kereskedő a meghibásodás tényét a szerviz bevonásával ellenőrizheti.
2. Csere esetén a termék visszaszolgáltatásával egyidejűleg új, ugyanolyan típusú készüléket kell a fogyasztónak átadni. Ha ez nem lehetséges, a vételárat vissza kell fizetni, vagy a vételár-különbözet elszámolása mellett más típusú terméket kell részére kiadni.
3. Készülékcsereit akkor is lehet kérni, ha a fogyasztó a korábban választott javítási vagy más igényről áttér a csere iránti igényre.

EURÓPAI GARANCIA

Az Electrolux Európai Garancia csak az Electrolux Home Products termékekre, azaz a hűtő- és fagyasztókészülékekre, gáz- és elektromos tűzhelyekre, főzőlapokra, mosó- és mosogatógépekre, valamint az elszívókra vonatkozik.

1. Amennyiben a jelen jótállási jeggyel ellátott készülék tulajdonosa elköltözik más európai országba, az Electrolux, AEG, Zanussi, Progress márkájú készülékével együtt a jótállást is magával viszi.
2. A jótállás földrajzi értelemben vett kiterjesztése az alábbi feltételekkel valósul meg
 - A jótállás kezdete a készülék vásárlásának időpontja.
 - A jótállás és annak feltételei az adott márkájú termékre az új országban ugyanúgy érvényesek (időtartam, alkatrész, munkadíj tekintetében), mint az ott vásárolt ugyanazon márkájú, az Electrolux csoport által forgalmazott termékekre.
 - Az új lakhely az EU, EFTA vagy Kelet-Közép-Európa valamelyik országa.
 - A terméket a kezelési utasításoknak megfelelően szerelték be, és kizárólag háztartási célokra használják.
 - A termék új lakóhelyen történő beszerelése megfelel az adott ország erre vonatkozó előírásainak.
3. Ha elutazása előtt új címéről tájékoztat bennünket a 252-1773 telefonszámon, vevőszolgálatunk informálni tudja Önt arról, hogyan tudja elérni az új lakóhelyén az Electrolux, AEG, Zanussi, Progress vevőszolgálatot.

FŐDARABOK JEGYZÉKE

GÁZTŰZHELY: A csapokkal szerelt főelosztócső a hozzá tartozó termoelemekkel, a sütőtermosztát hőelemmel

VILLANYTŰZHELY: A főzőlapok

KOMBINÁLT TŰZHELY: A csapokkal szerelt főelosztócső a hozzá tartozó termoelemekkel

HŰTŐGÉP ÉS KLÍMABERENDEZÉS: Motorkompresszor

PORSZÍVÓ: Motor

MOSÓGÉP: Dobmehajtó motor, programvezérlő elektronika

MOSOGATÓGÉP: Komplette keringető szivattyú, programvezérlő elektronika

MIKROHULLÁMÚ SŰTŐ: Magnetron

KONYHAI SZAGELSZÍVÓ: Motor

EGYÉB HÁZTARTÁSI KISGÉPEK: Motor

ELEKTROMOS VÍZMELEGÍTŐ: Fűtőelem, víztartály

GÁZÜZEMŰ ÁTFOLYÓS VÍZMELEGÍTŐ, FŰTŐKÉSZÜLÉK: Hőcserélő

FONTOS TUDNIVALÓK

1. A fogyasztók jogait, valamint a gyártó és kereskedelmi cégek kötelezettségeit a Polgári Törvénykönyv, a 49/2003. (VII. 30.) GKM sz. rendelet, valamint a 151/2003 (IX. 22.) Korm. sz. rendelet tartalmazza.
2. A fogyasztó a termékkel kapcsolatos kifogásait a kereskedőhöz vagy a szervizhez intézheti, akinek egy jegyzőkönyvet kell erről felvennie a 49/2003 GKM sz. rendelet szerint. Amennyiben a fogyasztó a kereskedőhöz fordul, a forgalmazó fenntartja magának azt a jogot, hogy a szervizhálózata bevonásával ellenőriztetheti a hibás teljesítés meglétét.
3. A javítással kapcsolatos reklamációval a szerviz vezetőjéhez lehet fordulni. Ha a panasz így nem rendeződne, az Electrolux Lehel Kft. Vevőszolgálatához lehet fordulni (cím: 1142 Budapest, Erzsébet királyné útja 87., tel.: 252-1773).
4. Ha a hiba jellege (pl. a termék kijavíthatósága, a javítás módja, az áruszállítás mértéke stb.) tekintetében vita merül fel, a jótállásra kötelezett jogszabályban az erre feljogosított minőségvizsgáló szerv (pl. Fogyasztóvédelmi Főfelügyelőség) szakvéleményét köteles beszerezni. Ha a kötelezett ezen kötelezettségét nem teljesíti, a vásárló maga is fordulhat a minőségvizsgáló intézethez.

**AEG, AEG-ELECTROLUX, ELECTROLUX,
ZANUSSI, PROGRESS VEVŐSZOLGÁLAT**

1142 Budapest, Erzsébet királyné útja 87.

Tel.: 252-1773 Fax: 251-0533

**EREDETI GYÁRI ALKATRÉSZEK,
TARTOZÉKOK ÁRUSÍTÁSA**

ELECTROLUX Alkatrészbolt

1142 Budapest, Erzsébet királyné útja 87. Tel.: 467-3248

ill. a mellékelt listában szereplő szervizekben

ORCZY Alkatrész Áruház

1089 Budapest, Baross u. 127. www.orczy.com

Tel.: 334-0124, 333-0302, Fax: 313-2293

Európai Jótállás

A jelen készülékre az Electrolux a jelen kézikönyv hátlapján felsorolt országok mindegyikében a készülék garancialevelében vagy egyébként a törvényben megszabott időtartamra vállal jótállást. Amennyiben a vásárló az alábbiakban felsorolt országok közül valamelyik másik országba települ át, az alábbi követelmények teljesítése esetén a készülékre vonatkozó jótállás szintén átteleplethető:

- A készülékre vállalt jótállás a készülék eredeti vásárlásának napjával kezdődik, melyet a vásárló a készülék eladója által kiadott érvényes, vásárlást igazoló okmány bemutatásával tud igazolni.
- A készülékre vállalt jótállás ugyanolyan időtartamra érvényes és ugyanolyan mértékben terjed ki a munkadíjra és alkatrészekre, mint a vásárló új lakóhelye szerinti országban az adott modellre vagy termékféleségre érvényben lévő jótállás.
- A készülékre vállalt jótállás a termékhez kötődik, a jótállási jog másik felhasználóra átruházható.
- A készülék üzembe helyezése és használata az Electrolux által kiadott utasításoknak megfelelően történt, és kizárólag háztartásban használták, kereskedelmi célokra nem.
- A készüléket az új lakóhely szerinti országban hatályos összes vonatkozó előírásnak megfelelően helyezték üzembe.
- A jelen Európai Jótállás rendelkezései a törvény által biztosított vásárlói jogokat nem érintik.

www.electrolux.com

		
Albania	+35 5 4 261 450	Rr. Pjeter Bogdani Nr. 7 Tirane
Belgique/België/ Belgien	+32 2 363 04 44	Bergensesteenweg 719, 1502 Lembeek
Česká republika	+420 2 61 12 61 12	Budějovická 3, Praha 4, 140 21
Danmark	+45 70 11 74 00	Sjællandsgade 2, 7000 Fredericia
Deutschland	+49 180 32 26 622	Muggenhofer Str. 135, 90429 Nürnberg
Eesti	+37 2 66 50 030	Mustamäe tee 24, 10621 Tallinn
España	+34 902 11 63 88	Carretera M-300, Km. 29,900 Alcalá de Henares Madrid
France	www.electrolux.fr	
Great Britain	+44 8705 929 929	Addington Way, Luton, Bedfordshire LU4 9QQ
Hellas	+30 23 10 56 19 70	4 Limnou Str., 54627 Thessaloniki
Hrvatska	+385 1 63 23 338	Slavonska avenija 3, 10000 Zagreb
Ireland	+353 1 40 90 753	Long Mile Road Dublin 12
Italia	+39 (0) 434 558500	C.so Lino Zanussi, 26 - 33080 Porcia (PN)
Latvija	+37 17 84 59 34	Kr. Barona iela 130/2, LV-1012, Riga
Lithuania	+3702780607	Žirmūnų 67, LT-09001 Vilnius
Luxembourg	+352 42 431 301	Rue de Bitbourg, 7, L-1273 Hamm
Magyarország	+36 1 252 1773	H-1142 Budapest XIV, Erzsébet királyné útja 87
Nederland	+31 17 24 68 300	Vennootsweg 1, 2404 CG - Alphen aan den Rijn
Norge	+47 81 5 30 222	Risløkkvn. 2 , 0508 Oslo
Österreich	+43 18 66 400	Herziggasse 9, 1230 Wien
Polska	+48 22 43 47 300	ul. Kolejowa 5/7, Warszawa
Portugal	+35 12 14 40 39 39	Quinta da Fonte - Edifício Gonçalves Zarco - Q 35 2774 - 518 Paço de Arcos
Romania	+40 21 451 20 30	Str. Garii Progresului 2, S4, 040671 RO
Schweiz/Suisse/ Svizzera	+41 62 88 99 111	Industriestrasse 10, CH-5506 Mägenwil
Slovenija	+38 61 24 25 731	Electrolux Ljubljana d.o.o. Gerbičeva 98, 1000 Ljubljana

		
Slovensko	+421 2 43 33 43 22	Electrolux Slovakia s.r.o., Electrolux Domáce spotrebiče SK, Seberíniho 1, 821 03 Bratislava
Suomi	www.electrolux.fi	
Sverige	+46 (0)771 76 76 76	Electrolux Service, S:t Göransgatan 143, S-105 45 Stockholm
Türkiye	+90 21 22 93 10 25	Tarlabası caddesi no : 35 Taksim Istanbul
Россия	+7 495 937 7837	129090 Москва, Олимпийский проспект, 16, БЦ „Олимпик“
Україна	+380 44 586 20 60	04074 Київ, вул.Автозаводська, 2а, БЦ „Алкон“

Szerviz

Műszaki hiba esetén először ellenőrizze, hogy a használati utasítás segítségével ("Mit tegyünk, ha ...?" c. fejezet) saját maga is el tudja háritani a hibát vagy nem.

Ha saját maga nem tudja elhárítani a hibát, forduljon vevőszolgálatunkhoz vagy szervizpartnerünkhöz.

Ahhoz, hogy gyorsan segíthessünk, a következő adatokra van szükségünk:

- Modell
- Termékszám (PNC)
- Sorozatszám (S-szám)
(A számok az adattáblán találhatóak.)
- A hiba típusa
- A készülék kijelzőjén esetleg megjelenő hibaüzenet

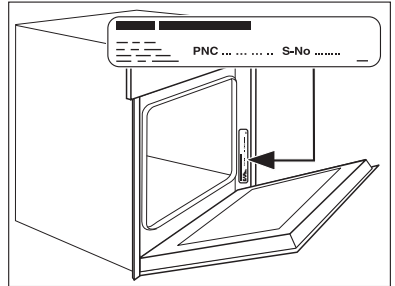

Azt ajánljuk, írja be ide a készülék azonosítószámait, hogy kéznél legyenek, ha kell:

Modell:

PNC:

S-szám:

822 720 020-M-301007-01 **A változtatások jogát fenntartjuk**