

ZANUSSI

Üvegkerámia főzőfelület

ZVM 64X

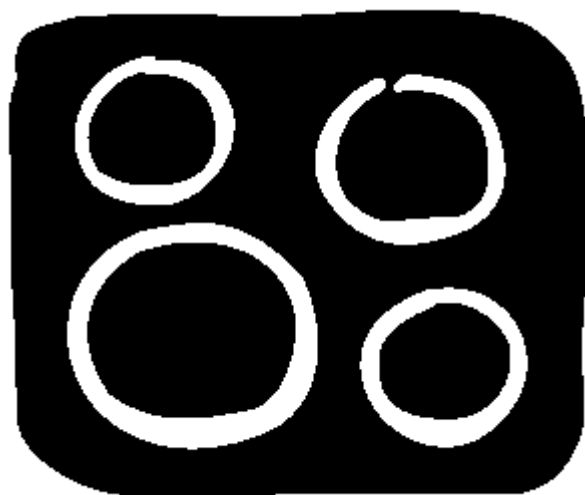

Szerelési- és használati útmutató

Kedves Vásárló!

Kérjük, hogy ezt a Használati útmutatót gondosan olvassa el és az abban foglaltakat maradéktalanul tartsa be.

Tartsa a Használati útmutatót biztonságos helyen, hogy bármikor könnyen hozzáférjen, ha szüksége van valamilyen információra. Ha a készüléktől valamilyen ok miatt megválnak, akkor ezt a Használati útmutatót is adja át a készülék új tulajdonosának.

A szövegben a következő szimbólumok találhatóak:



Biztonsági útmutatások

Figyelmeztetés! Ezek az útmutatások az Ön személyes biztonságát szolgálják

Figyelem! Ezek az útmutatások a készülékben keletkező károsodások elkerülését szolgálják.



Útmutatások és hasznos tanácsok.



Környezetvédelmi információk.

Tartalomjegyzék

Használati útmutató	4
Biztonsági útmutatások	4
A készülék bemutatása	6
A főzőfelület kialakítása	6
A főzőhely kapcsolók elrendezése	7
Főzőhely kapcsolók	7
Maradék hő kijelző	7
A készülék használata	8
A főzőfokozat beállítása	8
Tanácsok a főzéshez és a sütéshez	9
Főzőedények	9
Energiatakarékosság	9
Alkalmazási példák a főzéshez	10
Tisztítás és ápolás	11
Mit kell tenni, ha...	12
Gondoskodás	13
Szerelési útmutató	14
Szerelési ábrák	15
Adattábla	17
Európai jótállás	18
Műszaki adatok	21
Vevőszolgálat	21

Használati útmutató

Biztonsági útmutatások

 Kérjük, hogy tartsa be ezeket az útmutatásokat, mert ellenkező esetben érvényét veszti a készülékre vonatkozó jótállási kötelezettség.

 Ez a készülék megfelel a következő EG irányelveknek:

- 73/23/EWG - (1973.02.19.) - kiefeszültségi irányelv alapján az egyes villamossági termékek biztonsági követelményeiről és az azoknak való megfelelésértékeléséről szóló 79/1997. (XII.31.) IKIM rendelet,
- 89/336/EWG - (1989.05.03.) - EMC-irányelv (a 92/31/EWG változással bezárólag) alapján az elektromágneses összeférhetőségről szóló 31/1999. (VI.11.) GM-KHVM együttes rendelet,
- 93/68/EWG - (1993.07.22.) - CE-jelölés irányelv.

Rendeltetésszerű használat

- Ezt a készüléket csak a háztartásokban szokásos ételek főzéséhez és sütéséhez szabad használni.
- Nem szabad a készüléket munkafelületként, vagy rakodófelületként használni.
- A készülék átépítése, vagy megváltoztatása tilos.
- Éghető folyadékokat, könnyen meggyulladó anyagokat, vagy megolvadó eszközöket (pl. fólia, műanyag, alumínium) nem szabad a készüléken, vagy a készülék közelében tárolni.

Gyermekbiztonság

- A kisgyermeket tartsa távol a készüléktől.
- A nagyobb gyermekek csak alapos kioktatás és felvilágosítás után használhatják a készüléket.

Általános biztonság

- A készülék beépítését és csatlakoztatását csak arra feljogosított szakember végezheti a gyártó által megadott szempontok és a vonatkozó szabványok figyelembe vételével.
- A beépített készüléket csak az előírásoknak megfelelő beépített szekrénybe és asztallapba szabad beszerelni.
- A készülék üzemzavara, vagy az üvegkerámia károsodása esetén (törés, repedés, vagy bekarcolódás) a készüléket ki kell kapcsolni, és le kell választani az elektromos hálózatról
- A készülék javítását, beleértve a csatlakozó vezeték cseréjét is csak a jótállási jegyben kijelölt szerviz végezheti.

Biztonság a használat közben

- Az üvegkerámia felületről el kell távolítani a felragasztott címkéket és fóliákat.
- A készülék használata közben a figyelmetlen munkavégzés égésveszélyt jelent.
- Az elektromos készülékek csatlakozó vezetékének nem szabad a készülék forró felső felületével, illetve a forró főzőzónákkal érintkeznie.
- A túlhevített zsír és olaj könnyen meggyulladhat. Ezért a forró olajban való sütéskor (pl. sült burgonya) ne hagyja felügyelet nélkül a készüléket.
- A főzőzónákat minden használat után kapcsolja ki.

Biztonság a tisztításnál

- A tisztításhoz ki kell kapcsolni és ki kell hűteni a készüléket.
- Biztonsági okok miatt tilos a készüléket gőztisztítóval, vagy magasnyomású tisztítóval megtisztítani.

A készülék károsodásának elkerülése érdekében

- Az üvegkerámiaúra ráeső tárgyak megsérthetik a főzőfelületet.
- A főzőedények tologatása könnyen megsértheti az üvegkerámia keretet.
- Az öntöttvasból-, alumíniumból készült, vagy a sérült fenekű főzőedények a mozgás közben bekarcolhatják az üvegkerámiát.
- A felületre ráolvadt anyagok és ételmaradékok könnyen beéghetnek az üvegkerámiába, ezért ezeket azonnal el kell távolítani.
- Kerülni kell az üres edényekben, vagy serpenyőkben való főzést. Nemcsak a főzőedények, hanem az üvegkerámia is károsodhat.
- A főzőzónákat ne működtesse üres főzőedényekkel, vagy főzőedények nélkül.

A készülék bemutatása

A főzőfelület kialakítása

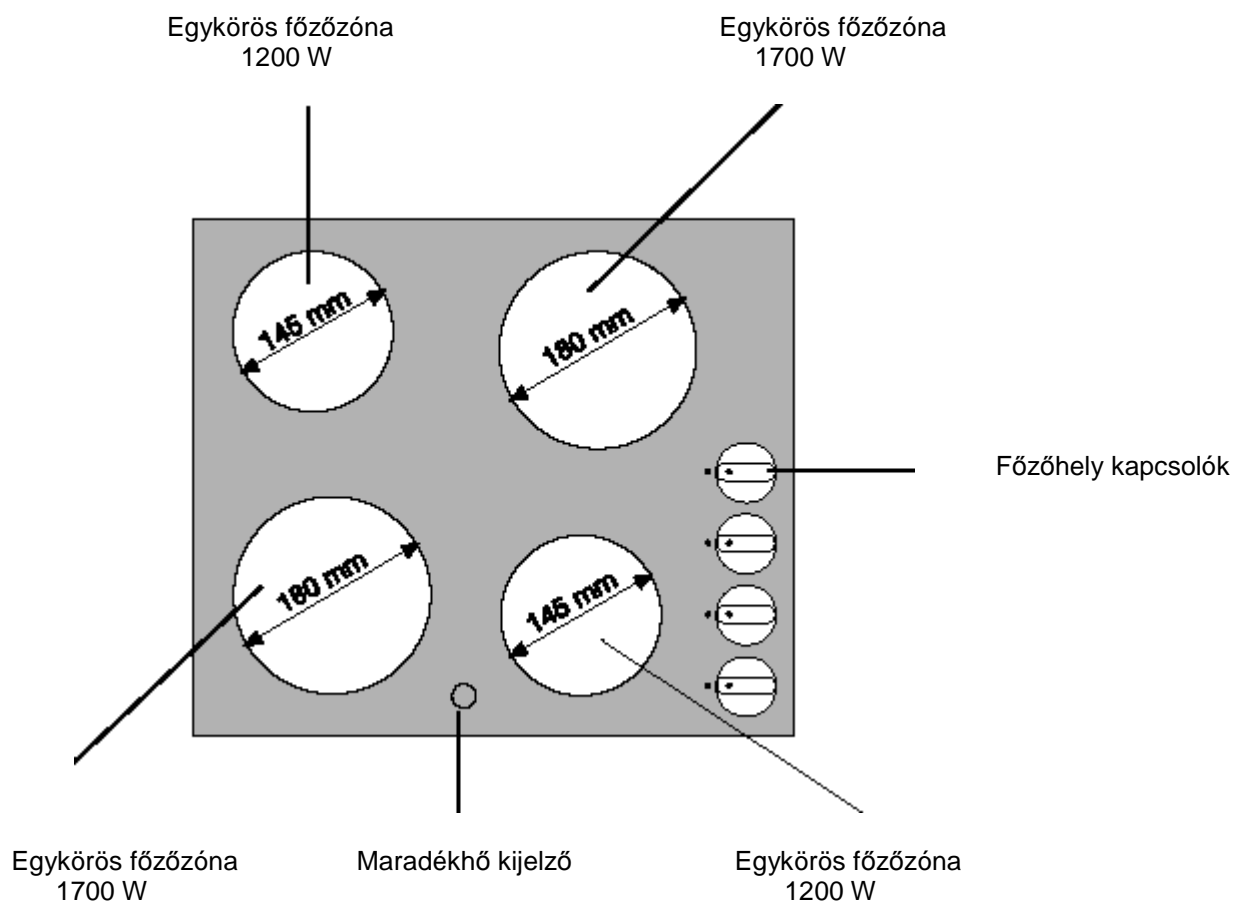

A főzőhely kapcsolók elrendezése

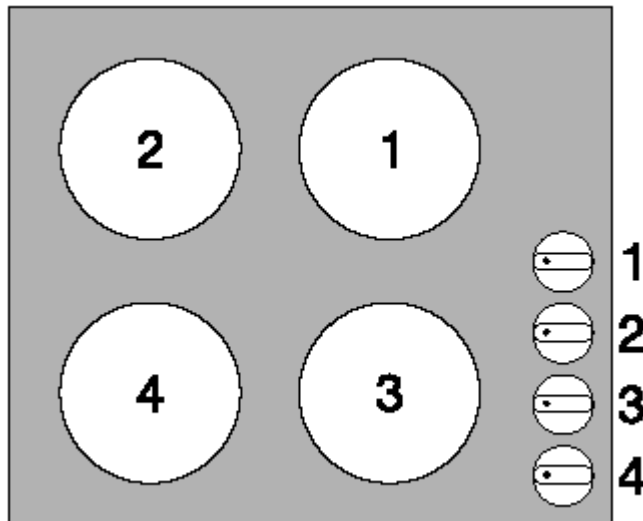

Főzőhely kapcsolók

A főzőteljesítmény 1-től 9-ig fokozatmentesen állítható be.

1	Legkisebb teljesítmény
9	Legmagasabb teljesítmény
0	Kikapcsolt pozíció

Maradékhő kijelző

A maradékhő kijelző felgyullad, ha legalább egy főzőzóna forró.



Figyelmeztetés! Égésveszély áll fenn a maradékhő miatt. A kikapcsolás után a főzőzónáknak bizonyos időre van szüksége a kihűléshez. Ügyeljen ezért a maradékhő kijelzésre.



A maradékhő funkciót ételek felolvasztásához és melegen tartásához lehet használni.

A készülék használata

i A főzőzóna bekapcsolásánál egy rövid zümmögő hang lesz hallható. Ez minden üvegkerámia főzőzóna tulajdonsága és nem befolyásolja sem az egyes funkciókat, sem pedig a készülék élettartamát.

A főzőfokozat beállítása

Főzőfokozat	Kezelő felület	Kijelzés
Növelés	Az óra járásával egyező irányba forgatni 	1 – 9
Csökkentés	Az óra járásával ellentétes irányba forgatni 	9 – 1
Kikapcsolás	A KI-pozícióba forgatni	0

1. A forraláshoz / sütéshez magas főzőfokozatot válasszon.
2. Ha megkezdődik a gőzképződés, illetve az olaj felforrósodik, akkor állítson be egy alacsonyabb főzőfokozatot.
3. A főzési folyamat befejezése után forgassa a kapcsolót a KI-pozícióba.

i Az egykörös főzőzónák kapcsolóit jobbra és balra is el lehet forgatni.

Tanácsok a főzéshez és a sütéshez

Akrilamid útmutató

A legújabb tudományos ismeretek szerint az élelmiszerek intenzív leburnítása, speciálisan a keményítőtartalmú termékeknél az akrilamid révén káros hatást fejt ki az egészségre. Ezért azt tanácsoljuk, hogy lehetőleg alacsonyabb hőfokon végezze a sütést, és ne barnítsa le erősen az ételeket.

Főzőedények

- A jó főzőedény az edény fenekéről ismerhető fel. A fenéknek lehetőleg vastagnak és síknak kell lennie.
- Az acélból, alumíniumból, vagy rézből készült edények fenéke elszíneződést hagyhat hátra az üvegkerámia felületen, amit aztán csak nehezen, vagy egyáltalán nem lehet eltávolítani.

Energiatakarékosság

 A főzőedényt a főzőzóna bekapcsolása előtt helyezze fel.

 Ha lehetséges, akkor a főzőedényeket mindig fedővel használja.

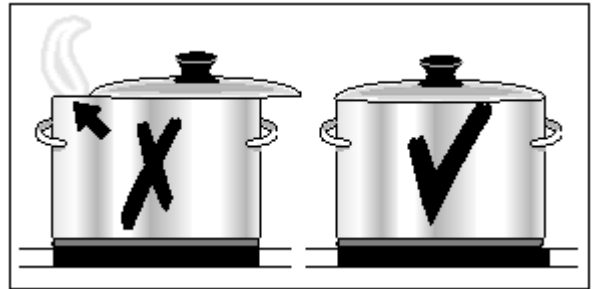

 A főzési/sütési idő vége előtt kapcsolja ki a főzőzónákat, hogy a maradékhő funkciót kihasználhassa.

 Az edényfenéknek és a főzőzónának – lehetőleg - egyforma nagyságúnak kell lennie.

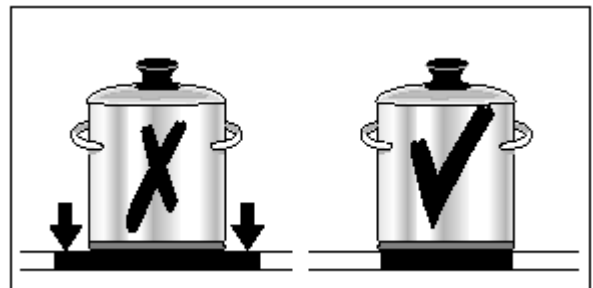



Alkalmazási példák a főzéshez

Az alábbi táblázatban megadott adatok csak irányértékek.

Főzőfokozat	Főzési folyamat	Alkalmas	Időtartam	Megjegyzés / tipp
0		Utánmelegítés, kikapcsolt állás		
1	Melegen tartás	Főtt ételek melegen tartásához	Szükség szerint	Lefedve
1-2	Olvasztás	Hollandi szósz, vaj, zselatin, csokoládé felolvasztásához	5-25 perc	Közben kevergetni
	Megalvasztás	Habos omlett	10-40 perc	Fedő alatt sütni
2-3	Duzzasztás	Rizs duzzasztásához és tejes ételek forralásához, készre főzéséhez	25 –50 perc	A rizshez legalább dupla mennyiségű folyadékot adagoljon. A tejes ételeket közben kevergetni.
3-4	Párolás Dinsztelés	Zöldségek párolásához, halakhoz, húсок pörköléséhez	20-45 perc	A zöldséghez kevés folyadékot adagolni (néhány evőkanál)
4-5	Főzés	Burgonya párolásához	20-60 perc	Kevés folyadékot használni, pl. 750 g burgonyához maximum ¼ liter víz
		Nagyobb ételmennyiség főzéséhez, egytál-ételekhez, levesekhez	60-150 perc	Hozzávaló plusz 3 liter folyadék
6-7	Közepes sütés	Bécsi szelet, Cordon blue, karajszelet, sült kolbász, máj, tojás, tojáslepény, fánk fritőzéséhez	folyamatosan sütni	Közben megfordítani
7-8	Erős sütés	Burgonyafánk, vesepecsenye, steak, fánk sütéséhez	5-15 perc serpenyőnként	Közben megfordítani
9	Forralás Átsütés Fritőzés	Nagyobb mennyiségű folyadékok forralásához, specli főzéséhez, húсок átsütéséhez, (gulyás készítéséhez, pörköléshez), sült burgonya készítéséhez		

Tisztítás és ápolás

 **Figyelem!** A maradékhő miatt égésveszély áll fenn!
Hagyja kihűlni a készüléket.

 **Figyelem!** A durva szemcséjű és a karcolást okozó tisztítószeresek károsítják a készüléket. Vizet és mosogatószerrel használjon a tisztításhoz.

 **Figyelem!** A felületen visszamaradt tisztítószeresek károsítják a készüléket. A maradványokat vízzel és mosogatószerrel távolítsa el.

Minden használat után meg kell tisztítani a készüléket

1. A készüléket egy nedves ruhával és kevés tisztítószerrel mossa le.
2. A tisztítás befejezése után egy tiszta ronggyal törölje szárazra a készüléket.

Szennyeződések eltávolítása

1. Az üvegkaparót ferdén helyezze rá az üvegkerámia felületre.
2. A penge óvatos csúsztató mozgásával távolítsa el a szennyeződések.
3. A készüléket egy nedves ruhával és kevés tisztítószerrel mossa le.
4. A tisztítás befejezése után egy tiszta ronggyal törölje szárazra a készüléket.

A szennyeződés fajtája	Eltávolítás		
	Azonnal	Kihűlt készüléknél	Eszköz
Cukor, cukortartalmú ételek	Igen	---	Tisztító üvegkaparó *
Műanyag, alufólia	Igen	---	
Mész- és vízkőmaradványok	---	Igen	Üvegkerámia-, vagy rozsdamentes folttisztító *
Zsírfoltok	---	Igen	
Fémes, csillogó elszíneződések	---	Igen	

* Az üvegkaparó, illetve az üvegkerámia és rozsdamentes folttisztítók a szakkereskedésből szerezhetők be.

 A felületre száradt szennyeződések üvegkerámia-, vagy rozsdamentes folttisztítóval távolítsa el.

 A fűzőedények (pl. éles szélű edényfenék) által okozott karcok, vagy sötét foltok nem távolíthatók el a felületről, ezek a foltok azonban nincsenek hatással a főzőfelület működőképességére.

Mit kell tenni, ha...

Probléma	Lehetséges oka	Segítség
A főzőzónák nem működnek.	Nincs beállítva a kívánt főzőfokozat.	Állítsa be a főzőfokozatot.
	Kioldott a lakás elektromos hálózatának biztosítója.	Ellenőrizze a biztosítékot. Ha a biztosíték többször egymás után kiold, akkor forduljon elektromos szakemberhez, vagy a szervizhez.
A maradékhő kijelző nem jelez ki semmit.	A főzőzóna csak rövid ideig volt bekapcsolva és még nem forró.	Ha a főzőzóna forró, akkor forduljon a szervizhez.

Ha a fent megadott segédinformációk nem segítenek Önnek abban, hogy az üzemzavart elhárítsa, akkor forduljon a jótállási jegyben megjelölt szervizhez, vagy a Vevőszolgálathoz.



Figyelem! A meghibásodott készüléket csak a jótállási jegyben kijelölt szerviz, javíthatja. A szakszerűtlen javítás tilos és életveszélyes. A készülék javításának megrendeléséhez forduljon a szervizhez, vagy a Vevőszolgálathoz.

Gondoskodás



Csomagoló anyagok

A készülék szállításához használt csomagoló környezetbarát anyagok és újrahasznosíthatók. A műanyagok megfelelő módon jelölve vannak, pl. >PE<, >PS< stb. A csomagoló anyagokról és adott esetben a kislejtett régi készülékről is a környezetvédelmi szabályoknak és előírásoknak megfelelően kell gondoskodni.



Öreg készülék

A terméken, vagy a csomagoláson található  szimbólum azt jelzi, hogy a termék nem kezelhető háztartási hulladékként. Ehelyett a terméket el kell szállítani az elektromos és elektronikai készülékek újrahasznosítására szakosodott megfelelő begyűjtő helyre.

Azzal, hogy gondoskodik ezen termék helyes hulladékba helyezéséről, segít megelőzni azokat a környezetre és az emberi egészségre gyakorolt potenciális kedvezőtlen következményeket, amelyeket ellenkező esetben a termék nem megfelelő hulladékkezelése okozhatna.

Ha részletesebb tájékoztatásra van szüksége a termék újrahasznosítására vonatkozóan, akkor kérjük, hogy lépjen kapcsolatba a helyi önkormányzattal, a háztartási hulladékok kezelését végző szolgálattal vagy azzal a bolttal, ahol a terméket vásárolta.

Szerelési útmutató

Biztonsági útmutatások

A készülék beszerelésénél be kell tartani az érvényes jogszabályokat, rendelkezéseket, irányelveket és szabványokat (biztonsági előírok, szakirányú és helyi hulladékhasznosítási előírások, stb.).

A szerelést csak szakképzett személy, szerviz végezheti.

A többi bútortól való minimális távolságokat szigorúan be kell tartani.

Csak védőburkolattal rendelkező fiókokat szabad közvetlenül a készülék alá beszerelni.

A munkalap kivágási felületét a nedvesség szigetelésére alkalmas tömítő anyaggal kell levédeni.

A tömítőanyagnak hézagmentesen kell lezárnia a készülék és a munkalap közötti réseket.

A készülék és a munkalap közé nem szabad semmiféle szilikon tömítőanyagot felhordani.

A készülék beszerelési helyének kiválasztásánál kerülni kell közvetlenül az ablakok alatti és közvetlenül az ajtók melletti helyeket. A kinyíló ajtók és a kitáruló ablakok könnyen felboríthatják a főzőfelületen lévő forró főzőedényt.



FIGYELMEZTETÉS!

Az elektromos áram által fennálló sérülésveszélyek:

- A hálózati csatlakozó kapcsok feszültség alatt vannak.
- A hálózati csatlakozó kapcsokat feszültségmentesíteni kell.
- Ügyelni kell a kapcsolási rajzra.
- Az elektromos biztonsági előírásokra ügyelni kell.
- A szakszerű beépítéssel biztosítani kell a megfelelő érintésvédelmet.
- Az elektromos csatlakoztatást elektromos szakemberrel, szervizzel kell elvégeztetni.



FIGYELEM!

Az elektromos áram által okozott károsodások:

A laza és szakszerűtlen összekötésű csatlakozások túlhevíthetik a kapcsokat.

- A kapcsok összekötését szakszerűen kell kialakítani.
- A vezetékeztést tehermentesen kell kialakítani.
- Az 1, vagy 2-fázisú csatlakozásnál a hálózati vezetéknek H05BB-F Tmax 90°C (vagy magasabb értékű) minőségűnek kell lennie.
- Ha a készülék hálózati csatlakozó vezetéke megsérül, akkor azt csak a H05BB-F Tmax 90°C (vagy magasabb értékű) minőségű vezetékkel szabad helyettesíteni. Ezt a Vevőszolgálattal lehet beszerezni.

A készülék elektromos csatlakozóját egy legalább 3 mm-es érintkező távolsággal rendelkező megszakító kapcsoló szerkezettel kell ellátni, hogy a készülék bármikor azonnal leválasztható legyen az elektromos hálózatról.

Alkalmazható kapcsoló szerkezetek lehetnek pl.: LS-kapcsoló, biztosíték (foglatból kihúzható csavaros biztosíték), FI-biztonsági kapcsoló és biztosíték.



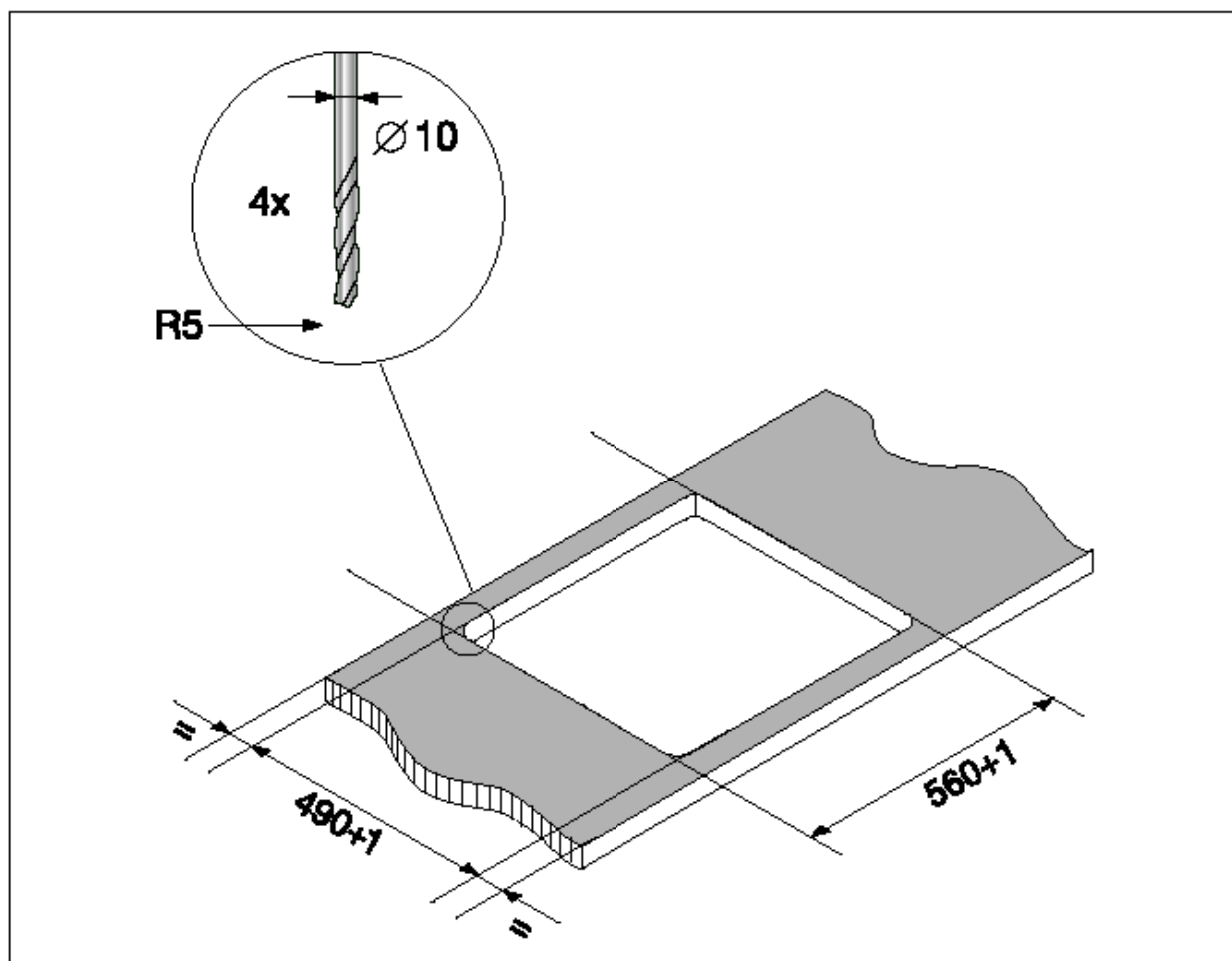
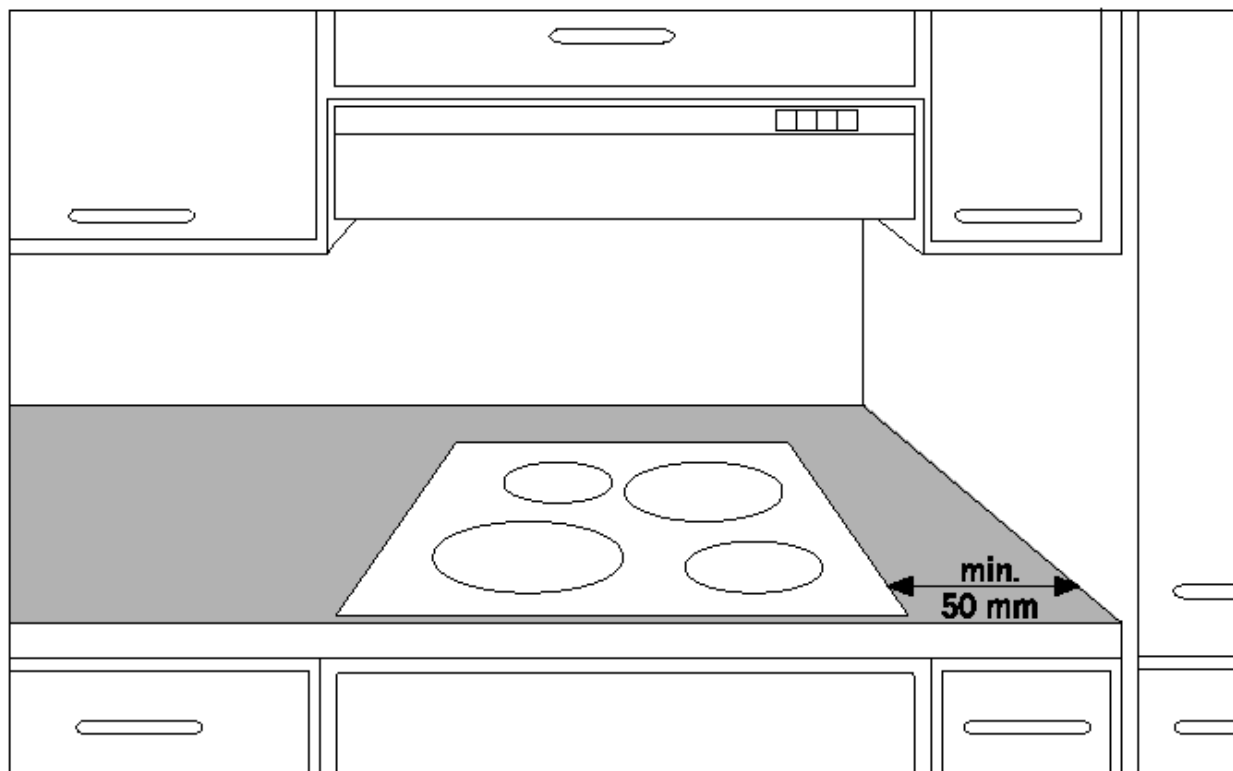

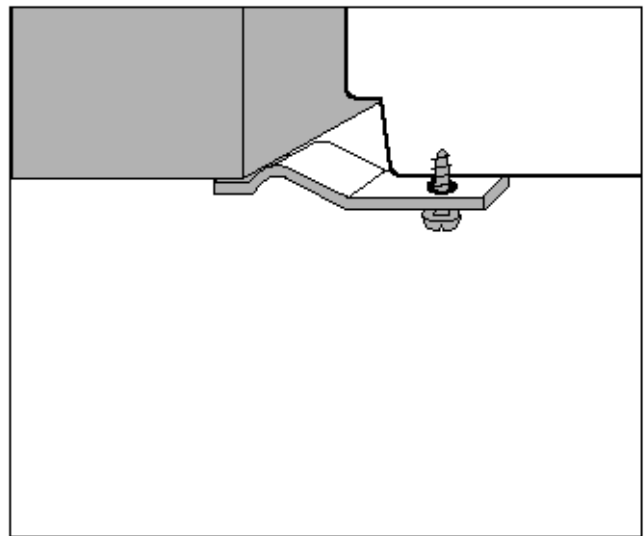
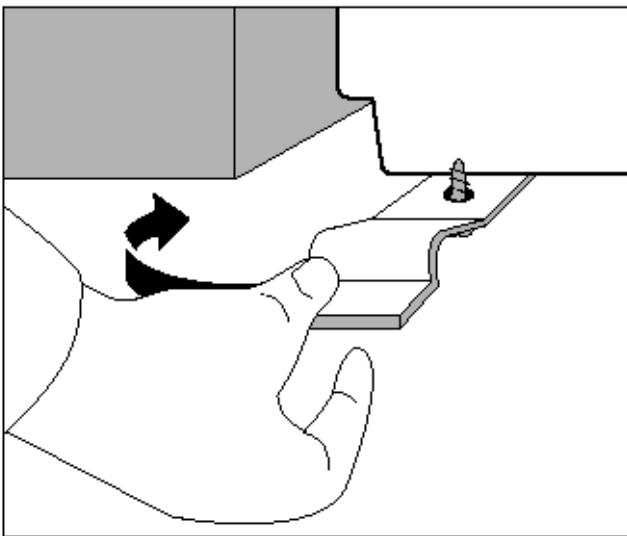
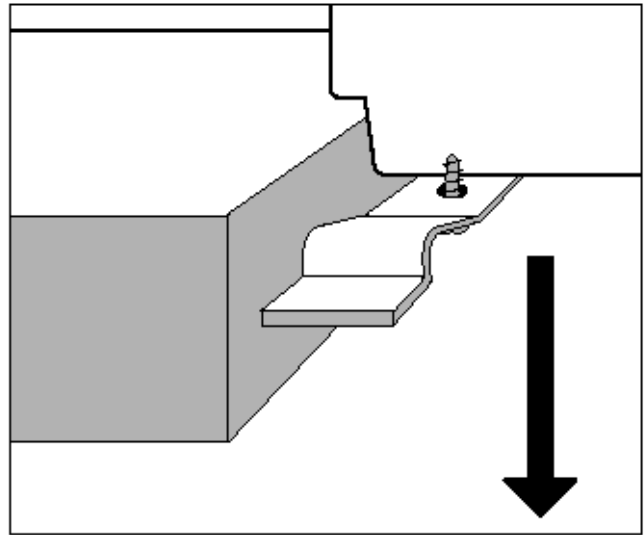
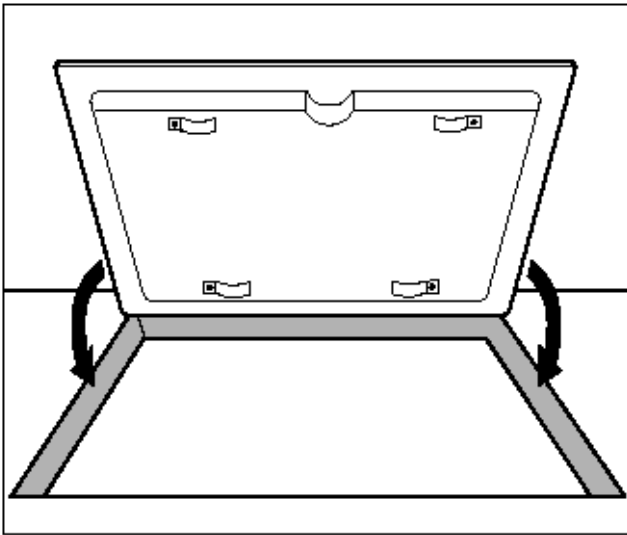
Szerelési ábrák

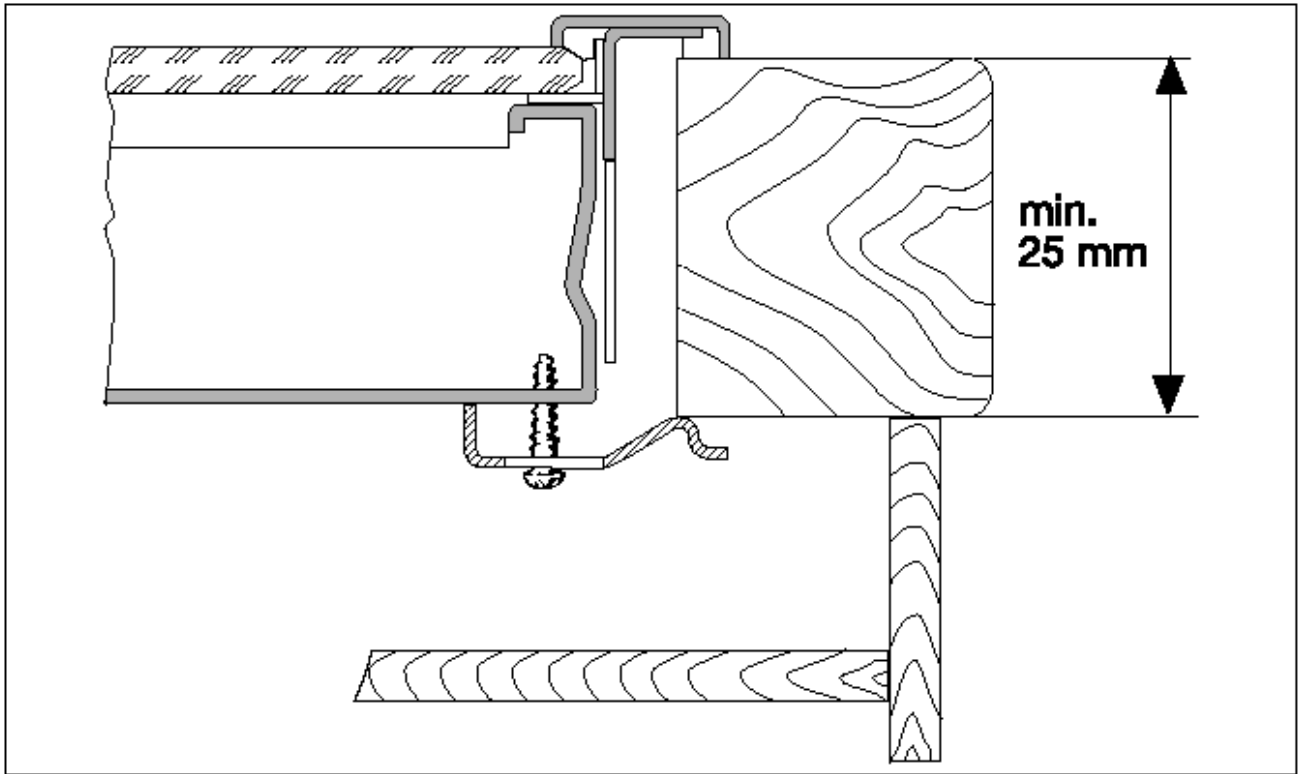





Adattábla



Modell ZVM 64 X		Prod.Nr. 949 592 733	
Typ PEE2011	230 V	50 Hz	
Made In Germany	Ser.Nr.	5,8 kW	
ZANUSSI		 	

Európai jótállás

A készülék jótállásáért az Electrolux felel, a következő oldalon felsorolt országokban, a készülék jótállási jegyében, vagy törvényileg meghatározott időszakra. Ha az alább felsorolt országok valamelyikéből átköltözik egy másikba, amely szintén a listán található, akkor a készülék jótállása is Önnel költözik a következő feltételek mellett:

- A készülék jótállási ideje a vásárlás időpontjától kezdődik, amelyet a készülék eladója által kiállított érvényes vásárlást igazoló irat.
- A készülék jótállási ideje és működésre és alkatrészeire vonatkozó tartalma megegyezik a lakóhelye szerinti országban alkalmazott, jelen modellt, vagy készülékfajtaát érintő előírásokkal.
- A készülék jótállása a készülék eredeti vásárlójának személyére szól és más felhasználóra át nem ruházható.
- A készüléket az Electrolux által kibocsátott útmutatónak megfelelően helyezik üzembe és használják, és csak háztartási célra alkalmazzák, azaz nem kereskedelmi célra.
- A készüléket az új lakóhelye szerinti országban hatályban levő vonatkozó törvényi szabályozásoknak megfelelően helyezik üzembe.

Jelen Európai Jótállás rendelkezései nincsenek kihatással az Ön törvényileg szabályozott jogaira.

		
Albania	+35 5 4 261 450	Rr. Pjeter Bogdani Nr. 7 Tirane
Belgique/België/ Belgien	+32 2 363 04 44	Bergensesteenweg 719, 1502 Lembeek
Česká republika	+420 2 61 12 61 12	Budějovická 3, Praha 4, 140 21
Danmark	+45 70 11 74 00	Sjællandsgade 2, 7000 Fredericia
Deutschland	+49 180 32 26 622	Muggenhofer Str. 135, 90429 Nürnberg
Eesti	+37 2 66 50 030	Mustamäe tee 24, 10621 Tallinn
España	+34 902 11 63 88	Carretera M-300, Km. 29,900 Alcalá de Henares Madrid
France	www.electrolux.fr	
Great Britain	+44 8705 929 929	Addington Way, Luton, Bedfordshire LU4 9QQ
Hellas	+30 23 10 56 19 70	4 Limnou Str., 54627 Thessaloniki
Hrvatska	+385 1 63 23 338	Slavonska avenija 3, 10000 Zagreb
Ireland	+353 1 40 90 753	Long Mile Road Dublin 12
Italia	+39 (0) 434 558500	C.so Lino Zanussi, 26 - 33080 Porcia (PN)
Latvija	+37 17 84 59 34	Kr. Barona iela 130/2, LV-1012, Riga
Lietuva	+370 5 2780609	Verkių 29, LT-09108 Vilnius
Luxembourg	+35 2 42 43 13 01	Rue de Bitbourg, 7, L-1273 Hamm
Magyarország	+36 1 252 1773	H-1142 Budapest XIV, Erzsébet királyné útja 87
Nederland	+31 17 24 68 300	Vennootsweg 1, 2404 CG - Alphen aan den Rijn
Norge	+47 81 5 30 222	Risløkkvn. 2 , 0508 Oslo
Österreich	+43 18 66 400	Herziggasse 9, 1230 Wien
Polska	+48 22 43 47 300	ul. Kolejowa 5/7, Warsaw
Portugal	+35 12 14 40 39 39	Quinta da Fonte - Edificio Gonçalves Zarco - Q 35 2774 - 518 Paço de Arcos
Romania	+40 21 451 20 30	Str. Garii Progresului 2, S4, 040671 RO
Schweiz/Suisse/ Svizzera	+41 62 88 99 111	Industriestrasse 10, CH-5506 Mägenwil
Slovenija	+38 61 24 25 731	Electrolux Ljubljana d.o.o. Gerbiceva 98, 1000 Ljubljana

		
Slovensko	+421 2 43 33 43 22	Electrolux Slovakia s.r.o., Electrolux Domáce spotrebière SK, Seberiniho 1, 821 03 Bratislava
Suomi	www.electrolux.fi	
Sverige	+46 (0)771 76 76 76	Electrolux Service, S:t Göransgatan 143, S-105 45 Stockholm
Türkiye	+90 21 22 93 10 25	Tarlabası caddesi no : 35 Taksim Istanbul
Россия	+7 095 937 7837	129090 Москва, Олимпийский проспект, 16, БЦ „Олимпик“

Műszaki adatok

Készülék méretek		
Szélesség		570 mm
Mélység		500 mm
Magasság		47 mm
Kivágási méretek		
Szélesség		560 mm
Mélység		490 mm
Sarokrádiusz		R5
Főzőzónák		
Pozíciók	Átmérők	Teljesítmény
Bal első főzőzóna	180 mm	1700 W
Bal hátsó főzőzóna	145 mm	1200 W
Jobb első főzőzóna	145 mm	1200 W
Jobb hátsó főzőzóna	180 mm	1700 W
Névleges feszültség		230 V / 50 Hz
Együttes teljesítmény max.		5,8 kW

Vevőszolgálat

A mi elektromos készülékeink megfelelnek a biztonsági előírásoknak. Az elektromos készülékeket csak elektromos szakember, szerviz javíthatja. A szakszerűtlen javításból eredő károkért a gyártó nem vállal felelőséget és érvényét veszti a garanciális javítás feltétele is. Szükség esetén adja meg a szerviznek / Vevőszolgálatnak az adattáblán található gyártási számokat.

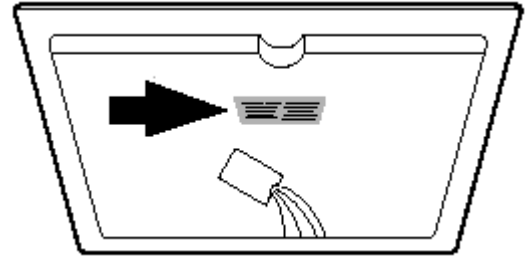

A számok megadása után a szerviz szakembere már célirányosan meghatározhatja a készülékhez szükséges pótalkatrészek körét és már az első alkalommal, tehát gyorsabban lesz megjavítható a meghibásodott készülék.

Azért, hogy ezek a számok mindig kéznél legyenek, azt ajánljuk, hogy írja fel őket az alábbi sorba.

Modell:

PNC:

S-No:

Vevőszolgálat és márkaszerviz: 1142 Budapest, Erzsébet kir.-né út 87.

**Forgalmazó: Electrolux Lehel Kft. Háztartási Készülékek
1142 Budapest, Erzsébet kir.-né út 87.**