



Felhasználói kézikönyv

Mosogatógép

We were thinking of you
when we made this product

<http://www.markabolt.hu/>

Üdvözöljük az Electrolux világában

Köszönjük, hogy ezt a kiváló minőségű terméket választotta az Electroluxtól, mely reményeink szerint sok örömet okoz majd Önnek. Az Electrolux célja, hogy minőségi termékek széles választékát kínálja, amely kényelmesebbé teszi az Ön életét. Az útmutató borítóján néhány példát is talál erre. Kérjük, szánjon rá néhány percet, és tanulmányozza át ezt az útmutatót, hogy élvezhesse az új készülék előnyeit. Mi annyit ígérhetünk, hogy ez a készülék könnyű kezelhetősége révén meg fogja könnyíteni mindennapjait. Sok szerencsét!

Tartalomjegyzék

Biztonsági információk	5
Termékleírás	7
Kezelőpanel	8
Első használat	14
Napi használat	18
Mosogatóprogramok	27
Ápolás és tisztítás	29
Ha valami nem működik	31
Műszaki adatok	34
Megjegyzések a bevizsgáló intézetek számára	36
Üzembe helyezés	37
Környezetvédelmi tudnivalók	41
Európai Jótállás	42

A kézikönyvben az alábbi szimbólumokat használjuk:



Személyes biztonságát érintő fontos információk és a készülék károsodásának elkerülését célzó információk.



Általános információk és tippek



Környezetvédelmi információk

Biztonsági információk



Saját biztonsága és a helyes használat biztosítása érdekében a készülék üzembe helyezése és első használata előtt olvassa át figyelmesen ezt a használati útmutatót, beleértve a tippeket és figyelmeztetéseket is. A szükségtelen hibák és balesetek elkerülése érdekében fontos annak biztosítása, hogy mindenki, aki a készüléket használja, jól ismerje annak működését és biztonságos használatát. Őrizze meg ezt a használati útmutatót, és ha a készüléket elajándékozza vagy eladja, az útmutatót is mellékelje hozzá, hogy annak teljes élettartamán keresztül mindenki, aki használja, megfelelő információkkal rendelkezzen annak használatát és biztonságát illetően.

Helyes használat

- Ez a mosogatógép kizárólag mosogatógépben mosogatható háztartási edények mosogatására szolgál.
- Ne tegyen semmilyen oldószert a mosogatógépbe. Ez robbanást okozhat.
- A késeket és más, hegyes eszközöket az evőeszközkosárban a hegyükkel lefelé vagy a felső kosárban vízszintesen helyezze el.
- Csak mosogatógépekhez való termékeket (mosogatószer, só és öblítőszer) használjon.
- Az ajtót ne nyissa ki a készülék működése közben, mivel forró gőz távozhat.
- Ne vegyen ki egyetlen edényt sem a mosogatógépből a mosogatási program vége előtt.

- Használat után a készüléket válassza le a tápellátásról, és zárja el a vízellátást.
- Ennek a terméknek a szervizelését kizárólag arra felhatalmazott szervizszakember végezheti, és csak eredeti pótalkatrészeket szabad felhasználni.

Általános biztonság

- A mosogatógépbe való mosogatószerek kémiai égést idézhetnek elő a szemben, a szájon és a torokban. Életveszélyes lehet! Tartsa be a mosogatószer gyártójának biztonsági utasításait.
- A mosogatógépben lévő víz nem iható. Előfordulhat, hogy mosogatószer maradt a készülékben.
- A mosogatógép ajtaját mindig tartsa csukva, ha éppen nem pakolja be vagy ki. Így elkerülhető, hogy bárki átessen rajta, és megsérüljön.
- Ne üljön vagy álljon rá a nyitott ajtóra.

Gyermekbiztonság

- A készüléket felnőttek általi üzemeltetésre tervezték. Ne hagyja, hogy gyermekek felügyelet nélkül használják a mosogatógépet.
- Minden csomagolóanyagot tartson a gyermekektől távol. Fulladásveszélyesek.
- Minden mosogatószert tartson biztonságos helyen, ahol gyermekek nem férhetnek hozzá.
- A gyermekeket tartsa távol a mosogatógéptől, ha annak ajtaja nyitva van.

Üzembe helyezés

- Ellenőrizze, hogy a mosogatógép nem sérült-e meg szállítás közben. Soha ne csatlakoztasson sérült készüléket. Ha a mosogatógép megsérült, forduljon a szállítóhoz.
- Használat előtt minden csomagolóanyagot el kell távolítani.
- A készülék üzembe helyezéséhez szükséges minden villanszerelési és vízvezeték-szerelési munkát megfelelő szakképesítéssel rendelkező személynek kell elvégeznie.
- Biztonsági okokból veszélyes megváltoztatni a műszaki jellemzőket vagy megkísérelni a termék bármilyen módon történő módosítását.
- Soha ne használja a mosogatógépet, ha az elektromos tápvezeték vagy a vízellátást biztosító cső sérült; vagy ha a kezelőpanel, a munkafelület vagy a lábazat oly módon sérült, hogy a készülék belseje szabadon hozzáférhető. A veszélyek elkerülése érdekében forduljon a helyi szervizhez.
- A mosogatógép egyetlen oldala sem fúrható ki a hidraulikus és elektromos alkatrészek károsodásának elkerülése érdekében.



Az elektromos és a vízvezetékre való csatlakoztatást illetően kövesse a megfelelő fejezetek útmutatását.

Termékleírás

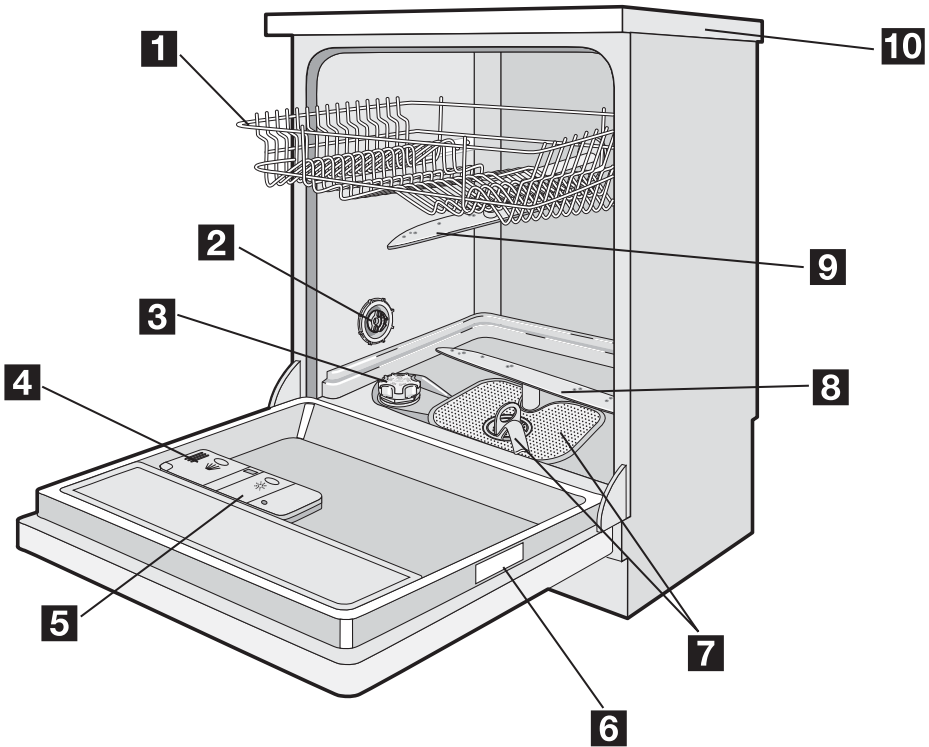

- 1** Felső kosár
- 2** Vízkeménység-kapcsoló
- 3** Sótartály
- 4** Mosogatószer-tartály
- 5** Öblítőszer-adagoló
- 6** Adattábla
- 7** Szűrők
- 8** Alsó mosogatókar
- 9** Felső mosogatókar
- 10** Munkafelület



A mosogatógép belső világítással rendelkezik, amely be- és kikapcsol, amikor a mosogatógép ajtaját kinyitják, illetve becsukják. A belső világítás CLASS 1 besorolású led izzóval van szerelve az EN 60825-1:1994 +A1:2002 + A2:2001 szabvánnyal összhangban. Amennyiben az izzót ki kell cserélni, kérjük, forduljon a helyi szervizközpontozhoz.

Kezelőpanel

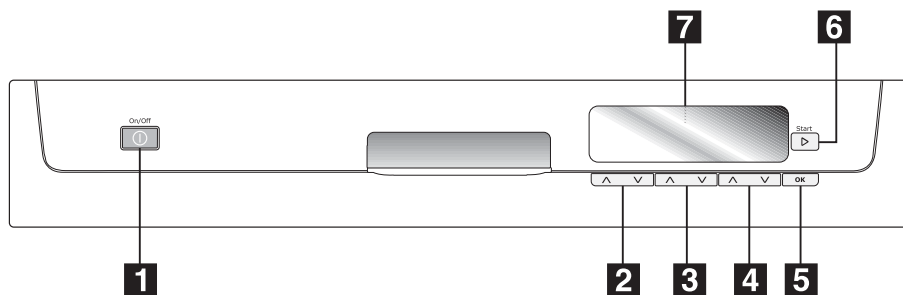

1 Be/Ki gomb

2 «Program» görgetőgomb

3 «Késleltetett indítás» görgetőgomb

4 «Opciók» görgetőgomb

5 «OK» gomb

6 «Start» gomb

7 Kijelző



Kijelzett üzenetek, hangüzenetek és hangjelzések sorozata vezeti végig Önt a készülék beállításán, valamint a mosogatóprogram és a rendelkezésre álló opciók kiválasztásán.

A készülék első használata:

- Nyomja meg a Be/Ki gombot: a gomb világít.
- A kijelzőn megjelenő utasításokat követve állítsa be a kívánt nyelvet (alapértelmezett nyelv az angol) és az időt.

A következő üzenet jelenik meg:

Push ^ and v to select language and OK to confirm

(Nyomja meg a görgetőgombok egyikét a nyelv kiválasztásához, majd az **OK** gombot a választás megerősítéséhez.)

Amikor a kijelzőn az **ENG** üzenet villog, lehetőség van arra, hogy a görgetőgombok egyikének megnyomásával kiválassza a nyelvet.

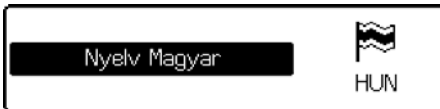
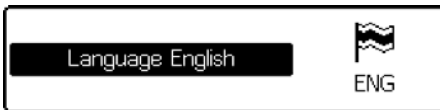

A megerősítéshez nyomja meg az **OK** gombot. A következő üzenet jelenik meg a kijelzőn:

Nyomja meg az **OK**-t a MAGYAR megerősítéséhez, a ^ vagy v gombot a módosításhoz

Ezt követően.

Nyomja meg a ^ és v gombot az idő kiválasztásához, és az **OK**-t a megerősítéshez

Amikor a kiemelt idő villog, lehetőség van arra, hogy beállítsa a pontos időt.



A megerősítéshez nyomja meg az **OK** gombot.

Amikor az idő beállítása megtörtént, a kijelző 3 területre osztva jelenik meg:

- **program menü**
- **idő**
- **opció menü**

Mindegyik terület az alatta lévő görgetőgomb segítségével kezelhető:

- nyomja meg az egyik görgetőgombot: a kiválasztott terület kiemelt kerettel jelenik meg

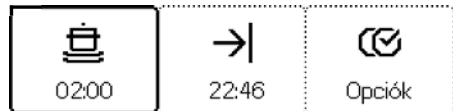

- nyomja meg ismét az alatta lévő görgetőgombot a rendelkezésre álló menü megjelenítéséhez.

«Program menü» terület

A mosogatóprogram szimbóluma és időtartama jelenik meg.

- A terület kiválasztásához nyomja meg a Program görgetőgombot
- Nyomja meg ismét ugyanazt a gombot.
A kijelzett terület kinagyításra kerül, és a rendelkezésre álló mosogatóprogramok, a megfelelő szimbólumok és időtartamok listája látható.

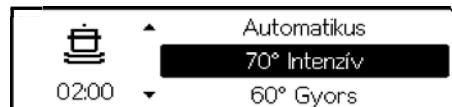

A lista megjelenítéséhez nyomja meg a **program** gőrgetőgombot.

Nyomja meg az **OK** gombot, vagy várjon néhány másodpercig a beállítás tárolásához.

A kijelzőn ismét a 3 felosztott terület látható.

A **program menü** területen a beállított program és az időtartam látható.

Az **idő** területen a program befejezésének időpontja látható (= pontos idő + program időtartama).

«Idő» terület



Lehetővé teszi a program indításának legfeljebb 20 órával való késleltetését.

A terület kiválasztásához nyomja meg a **késleltetett indítás** gőrgetőgombot.

Nyomja meg és tartsa lenyomva a gombot a program befejezési idejének módosításához:

- A terület felső részében a program indításának beállított késleltetése van kiemelve.
- A terület alsó részében a program végének időpontja frissítésre kerül.

Nyomja meg az **OK** gombot, vagy várjon néhány másodpercig a beállítás tárolásához.

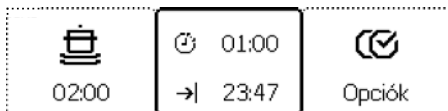

«Opció menü» terület

A terület kiválasztásához nyomja meg az **opció** gőrgetőgombot.

Nyomja meg újra és újra a gombot a rendelkezésre álló opciók listájának gőrgetéséhez (a kiválasztott opció ki van emelve).

Ez a terület a következőket kínálja:





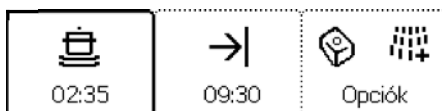

Opciók menü	Almenü
<p>Extra öblítés</p> <p>További öblítési fázist ad hozzá. Lásd a "Mosogatóprogramok" c. táblázatot.</p>	
<p>3 in 1-ben</p> <p>A "3 az 1-ben" kombinált mosogatószer használata szolgáló opció. Az opció mindaddig aktív marad, amíg ki nem kapcsolják.</p>	

A beállítás módosításához nyomja meg az **OK** gombot.

Egy másik opcióra való ugráshoz nyomja meg az **opció** gőrgetőgombot. Nyomjon meg egy másik gőrgetőgombot, vagy várjon néhány másodpercig az opció menüből való kilépéshez.

Miután kiválasztásuk megtörtént, az opciók megjelennek a kijelzőn, amint az az alábbi példán látható.



Opció menü	Almenü	Megjegyzések
Mosogatási útmutató 	Program útmutató 	Információkat nyújt a programokra vonatkozóan
	Opció útmutató 	Információkat nyújt az opciókra vonatkozóan
	Demó üzemmód 	Rövid bemutató a készülék kezelőszerveinek használatára vonatkozóan. A Demó üzemmód aktív: 
	Vissza 	Lehetővé teszi az opciókhoz való visszatérést

- Az almenübe való belépéshez nyomja meg az **OK** gombot.
- A lista megjelenítéséhez nyomja meg az **opció** görgetőgombot
- Az almenü kiválasztásához nyomja meg ismét az **OK** gombot.

«**Program útmutató**» és a «**Programopciók esetén**»:

- Az információk átnézéséhez nyomja meg az **opció** görgetőgombot
- Nyomja meg az **OK** gombot.
- Az Opció menübe való visszatéréshez válassza a **Vissza** menüpontot, és nyomja meg az OK gombot.
- Nyomjon meg egy másik görgetőgombot, vagy várjon néhány másodpercig az opciómenüből való kilépéshez.

«**Demó üzemmód**» esetén:

- **Alapértelmezés szerint a Demó üzemmód nem aktív:** aktiválásához nyomja meg az **OK** gombot.

A kijelző 3 területre osztva jelenik meg, és a bal felső sarokban megjelenik a **DEMO** üzenet.

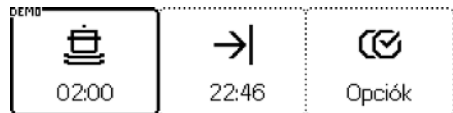









Most már lehetséges, a gombok használatával, szimulálni a rendelkezésre álló különböző választásokat és beállításokat, valamint elindítani egy mosogatóprogram szimulációját.



A készülék normál üzemelésre való visszatéréséhez ki kell kapcsolni a "Demó üzemmódot".



Opció menü	Almenü	Megjegyzések
Beállítás 	Nyelv (*) 	Lehetővé teszi a nyelv kiválasztását az üzenetek kijelzéséhez
	Hangerő (*) 	5 szint áll rendelkezésre: 0. szint = hang kikapcsolva 
	Hangüzenet 	Kikapcsolva 
	Idő (*) 	Lehetővé teszi az idő beállítását
	Fényerő (*) 	10 szint áll rendelkezésre
	Kontraszt (*) 	10 szint áll rendelkezésre
	Beállítások visszaállítása 	Visszaállítja a gyári beállításokat
	Vízkeménység (*) 	Lehetővé teszi a vízlágyító beállítását a vízkeménységnek megfelelően (10 szint áll rendelkezésre)
	Öblítőszer 	Csak akkor áll rendelkezésre, ha a "3 az 1-ben" opció aktív. Lehetővé teszi az öblítőszer-adagolás reaktiválását. 
	Gombzár 	Lehetővé teszi a gombok használatának letiltását a kezelőszervek helytelen használatának megelőzése érdekében 
Vissza 	Az opciók visszahívásához nyomja meg az OK gombot	



- Görgesse az Opció menüt, amíg a **Beállítások** pont meg nem jelenik.
- Nyomja meg az **OK** gombot.
- Görgesse az almenüt, amíg a kívánt menüpont meg nem jelenik.

(*)-gal jelzett almenü esetén:

- Nyomja meg az **OK** gombot: Az aktuális beállítás villog, jelezve, hogy módosítható.
- Az új beállítás kiválasztásához nyomja meg ismételten az **opció** görgetőgombot.
- Nyomja meg az **OK** gombot, vagy várjon néhány másodpercig a beállítás tárolásához.

Gombzár:

Ha ez a funkció aktív, a legutolsó kiválasztástól számított 15 másodperc elteltével a gombok zárolásra kerülnek, és nem fogadnak el semmilyen beavatkozást.



Lehetőség van a funkció ideiglenes kikapcsolására: Nyomja meg bármelyik gombot, a következő üzenet jelenik meg.



A gombzár aktív. Kikapcsolás:
nyomja 5 mp-ig bármely gombot, és
módosítsa a funkciót.

15 másodperc elteltével a funkció ismét bekapcsol.

A gombzár funkció kikapcsolása: Lépjen be az opciók menübe, és módosítsa a beállítást.



Első használat

A mosogatógép első alkalommal történő használata előtt:

- Győződjön meg arról, hogy az elektromos és vízcsatlakozások megfelelnek az üzembe helyezési útmutatásoknak
- Távolítsa el minden csomagolóanyagot a készülék belsejéből
- Állítsa be a vízlágyítót
- Töltsön 1 liter vizet a sótartályba, majd töltsse fel regeneráló sóval
- Töltsse fel az öblítőszer-adagolót



Ha kombinált mosogatószertablettákat kíván használni, mint például "3 az 1-ben", "4 az 1-ben", "5 az 1-ben" stb., állítsa be a 3 az 1-ben funkciót (lásd "3 az 1-ben funkció").

A vízlágyító beállítása

A mosogatógépben egy vízlágyító is található, ami a vezetékes vízben található ásványi anyagok és sók eltávolítására szolgál, amelyek a készüléket rongálnák, vagy működését hátrányosan befolyásolnák.

Minél többet tartalmaz a víz ezekből az ásványi anyagokból és sókból, annál keményebb.

A vízkeménységet különböző mértékegységekkel, német keménységi fokkal (°dH), francia keménységi fokkal (°TH) és mmol/l-ben (millimol per liter - a vízkeménység nemzetközi mértékegysége) mérik.

A vízlágyítót a lakóhelyén jellemző vízkeménységhez kell beállítani. A víz keménységét illetően a helyi vízművektől kaphat tájékoztatást.

A vízlágyítót mindkétféleképpen be kell állítani: manuálisan, a vízkeménység-kapcsolóval és elektronikusan, az **opció** görgetőgomb segítségével.

Manuális beállítás

A mosogatógép gyárilag a 2-es pozícióba van beállítva.

1. Nyissa ki a mosogatógép ajtaját.
2. Vegye ki az alsó kosarat a mosogatógépből.
3. A vízkeménység-kapcsolót forgassa el az 1-es vagy 2-es állásba (lásd a táblázatot).
4. Tegye vissza az alsó kosarat.

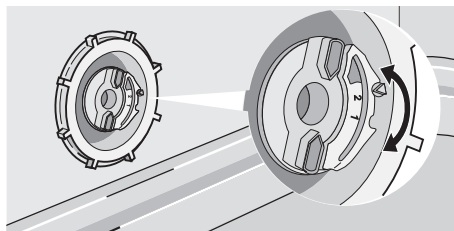

Elektronikus beállítás

A mosogatógép gyárilag az 5-ös szintre van beállítva.

**Opciók menü → Beállítások →
Vízkeménység**



Az alábbi táblázat segítségével állítsa be a vízlágyító szintjét a körzetében lévő víz keménységnek megfelelően.

Vízkeménység			A víz keménység beállításának módosítása		Só használata
°dH	°TH	mmol/l	manuálisan	elektronikusan	
51 - 70	91 - 125	9,0 - 12,5	2	10-es szint	igen
43 - 50	76 - 90	7,6 - 8,9	2	9-es szint	igen
37 - 42	65 - 75	6,5 - 7,5	2	8-as szint	igen
29 - 36	51 - 64	5,1 - 6,4	2	7-es szint	igen
23 - 28	40 - 50	4,0 - 5,0	2	6-os szint	igen
19 - 22	33 - 39	3,3 - 3,9	2	5-ös szint	igen
15 - 18	26 - 32	2,6 - 3,2	1	4-es szint	igen
11 - 14	19 - 25	1,9 - 2,5	1	3-as szint	igen
4 - 10	7 - 18	0,7 - 1,8	1	2-es szint	igen
< 4	< 7	< 0,7	1	1-es szint	nem *

* nincs szükség sóra



A mosogatógép feltöltése regeneráló sóval

Kizárólag kifejezetten mosogatógéphez való sót használjon. Minden egyéb, nem kifejezetten mosogatógépekhez való só, különösen a konyhasó használata rongálja a vízlágyítót.

A sót csak közvetlenül a teljes mosogatóprogramok megkezdése előtt töltsse be. Ezáltal megelőzheti, hogy sókristályok vagy kilöttyent sós víz maradjon a készülék alján, ami korróziót okozhat.

Beöltés:

1. Nyissa ki az ajtót, vegye ki az alsó kosarat, és az óramutatók járásával ellentétes irányban csavarja le a sótartály kupakját.
2. Töltsön 1 liter vizet a tartályba **(ez csak a sóval első alkalommal való feltöltéskor szükséges)**.
3. A készülékhez adott tölcser segítségével töltsse be a sót a tartályba, amíg meg nem telik.

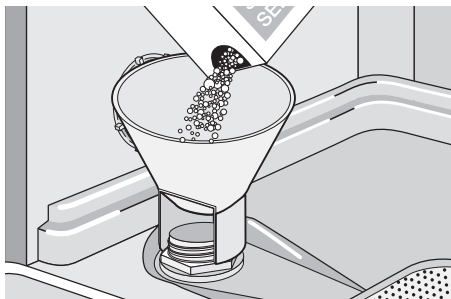

4. Csavarja vissza a kupakot, és győződjön meg róla, hogy sem a csavarmeneten, sem a tömítésen nem maradtak sónyomok.

5. Az óramutatók járásával megegyező irányban csavarja vissza szorosán a kupakot ütközésig (amíg egy kattantást nem hall).



Ne aggódjon, ha a só betöltésekor víz folyik ki, ez normális jelenség.

A sótartályt időnként újra fel kell tölteni. Erre a kijelzőn megjelenő üzenet emlékezteti.

 Ne felejtse el feltölteni a sótartályt

Ez csak a mosogatóprogram kezdetekor és végén fordulhat elő; a program futása alatt a só utántöltésének jelzése nem aktív.

Az öblítőszer betöltése

Az öblítőszer biztosítja az alapos öblítést, valamint a folt- és csíkmentes száradást.

Az öblítőszer adagolása az utolsó öblítés alatt automatikusan történik.

1. A kioldógomb (A) megnyomásával nyissa ki a tartályt.

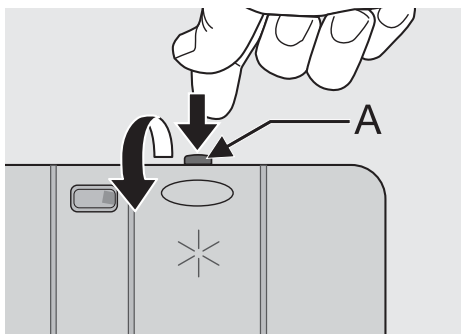

2. Töltse be az öblítőszer-t a tartályba. A feltöltés maximális szintjét a "max" felirat jelzi.

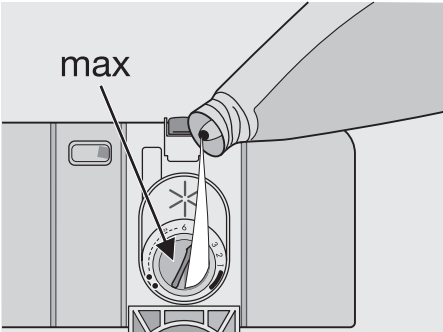

Az adagolóba körülbelül 110 ml öblítőszer fér bele, ami az adagolási beállítástól függően 16-40 mosogatóprogramhoz elegendő.

A kapott öblítési és száradási eredményektől függően állítsa be az öblítőszer mennyiségét a 6 pozíció valamelyikébe (1. pozíció: minimális mennyiség adagolása, 6. pozíció: maximális mennyiség adagolása).

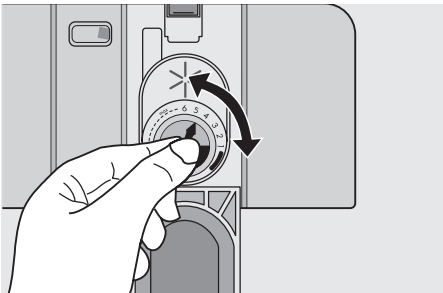

- Az adagolt mennyiség gyárilag 4. pozícióba van beállítva.

Növelje az adagolást, ha az edényeken a mosogatás után vízcsepp- vagy vízkőfoltok láthatók.

Csökkentse, ha az edényeken ragadós fehér csíkok, illetve az üvegedényeken vagy a kések élén kékes filmréteg jelenik meg.

3. Ügyeljen arra, hogy minden feltöltés után lezárja a fedelet.

Az öblítőszer-tartályt időnként újra fel kell tölteni. Erre a kijelzőn megjelenő üzenet emlékezteti.

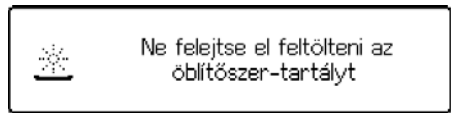

Ez csak a mosogatóprogram kezdetekor és végén fordulhat elő; a program futása alatt az öblítőszer utántöltésének jelzése nem aktív.



A betöltés során kilötyönt öblítőszer nedvszívó törőlkendővel törölje fel, hogy megakadályozza a túlzott habképződést a következő mosogatóskor.

Csak mosogatógépekhez való márkás öblítőszer-t használjon.

Az öblítőszer-adagolóba soha ne töltsön semmilyen más anyagot (pl. mosogatógép-tisztítószer, folyékony mosószer). Ez megrongálhatja a készüléket.

Napi használat

- Ellenőrizze, hogy nem szükséges-e a regeneráló sóval vagy öblítőszerrel való feltöltés
- Pakolja be az evőeszközöket és edényeket a mosogatógépbe.
- Töltse be a mosogatószert.
- Válassza ki az evőeszközöknek és edényeknek megfelelő mosogatóprogramot.
- Indítsa el a mosogatóprogramot.

Evőeszközök és edények bepakolása

Szivacsok, törölkendők és bármilyen olyan egyéb tárgy, ami vizet képes magába szívni, nem moshatók a mosogatógépben.

- Az edények bepakolása előtt a következőket kell elvégeznie:
 - Minden ételmaradékot és hulladékot távolítson el.
 - Lazítsa fel a lábasokban leégett ételmaradékokat

- Az edények és az evőeszközök bepakolásakor, kérjük, vegye figyelembe a következőket:
 - Az edények és az evőeszközök nem akadályozhatják a mosogatókarok forgását.
 - Az olyan üreges tárgyakat, mint csészék, poharak, lábasok stb. a nyílásukkal lefelé tegye be, hogy a víz ne gyűlhessen össze a tartályban vagy valamilyen mélyedésben.
 - Az edényeket és evőeszközöket nem szabad egymásba tenni vagy egymásra fektetni.
 - A poharak sérülésének elkerülése érdekében azok nem érhetnek egymáshoz.
 - A kisebb tárgyakat az evőeszköz-kosárba tegye bele.
- Előfordul, hogy a műanyag és a teflonbevonatú edényeken vízcseppek maradnak; ezek az anyagok nem száradnak olyan jól, mint a porcelán- és acéltárgyak.

A következő evőeszközök és edények mosogatógépben való mosogatásra

nem alkalmasak: - Fa-, szaru-, porcelán- vagy gyöngyház nyelű tárgyak.
 - Nem hőálló műanyag tárgyak.
 - Régebbi evőeszközök, amelyeken nem hőálló ragasztott részek vannak.
 - Kötőanyaggal préselt evőeszközök és edények.
 - Ón- vagy réztárgyak.
 - Ólomkristály.
 - Rozsdásodásra hajlamos acéltárgyak.
 - Fatányérok.
 - Szintetikus szálakból készült tárgyak.

korlátozottan alkalmasak: - Kőcserép edényeket csak akkor mosogasson mosogatógépben, ha a gyártó külön feltünteti, hogy az mosogatógépben mosogatható.
 - A zománcminták mosogatógépben való gyakori mosogatóprogram esetén elhalványulhatnak.
 - Előfordulhat, hogy az ezüst és alumínium alkatrészek mosogatáskor elszíneződnek: Az ételmaradékok, pl. a tojásfehérje, a tojássárgája és a mustár gyakran okoznak elszíneződéseket és foltokat az ezüstneműn. Ezért az ezüstneműről azonnal távolítsa el az ételmaradékokat, akkor is, ha nem mosogatója el közvetlenül használat után.

Nyissa ki az ajtót, és húzza ki a kosarat az edények bepakolásához.

Az alsó kosár

Az alsó kosár serpenyők, fedők, tányérok, salátástálak, evőeszközök stb. befogadására szolgál.

A tálalóedényeket és nagyméretű fedőket a kosár szélén körben kell elrendezni, biztosítva, hogy a mosogatókarok szabadon elfordulhassanak.

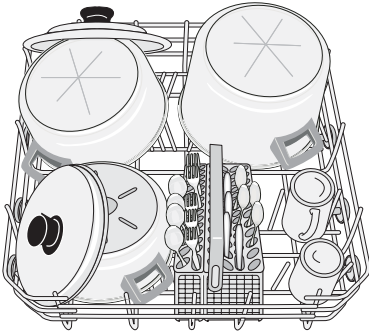
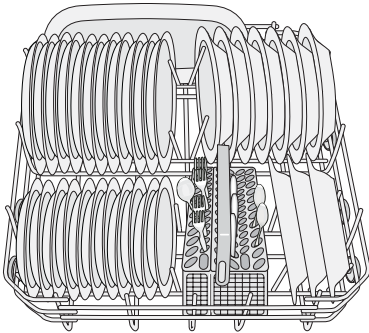

Az alsó kosáron található két akasztósor könnyen lehajtható, ami lehetővé teszi lábasok, fazekak és tálak bepakolását.

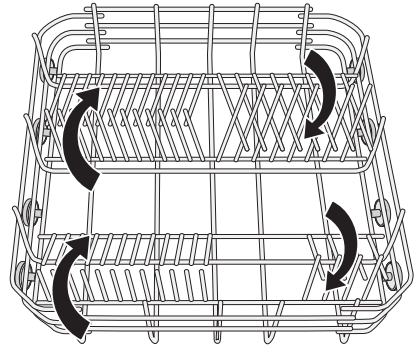

Az evőeszköz-kosár



A függőleges helyzetben tárolt hosszú pengéjű kések potenciális veszélyforrást jelentenek.

A hosszú és/vagy éles evőeszközöket, például szeletelőkéseket, vízszintesen kell elhelyezni a felső kosárban.

Éles tárgyak, például kések bepakolásakor és kipakolásakor óvatosan járjon el.

A villákat és kanalakat a kivethető evőeszközosárban kell elhelyezni nyéllel lefelé, míg a késeket nyéllel felfelé (1. ábra).

1. ábra

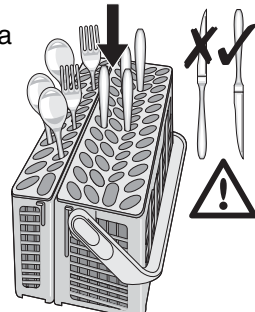

Ha az evőeszközök nyele kilóg a kosár aljából, akadályozva az alsó mosogatókar mozgását, az evőeszközöket nyéllel felfelé pakolja be.

A kanalakat más evőeszközökkel vegyesen pakolja be, hogy ne csússzanak egymásba.

Az evőeszközkosár bepakolásának megkönnyítése érdekében javasoljuk, hogy hajtsa le az evőeszközkosár fogantyúját (2. ábra).

2. ábra

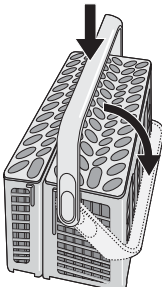

A legjobb eredmények érdekében javasoljuk, hogy használja az evőeszközláncot.

Ha az evőeszközök mérete és kiterjedése lehetővé teszi a rácsok használatát, azok könnyen elrejtethők (3. ábra).

3. ábra

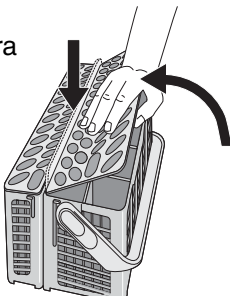

Az evőeszközkosár két szétválasztható részből áll, ami nagyobb bepakolási rugalmasságot biztosít. A két rész szétválasztásához csúsztassa azokat vízszintesen ellentétes irányba, és húzza a részeket el egymástól (4. ábra). A visszaszereléshez hajtsa végre fordítva az eljárást.

4. ábra

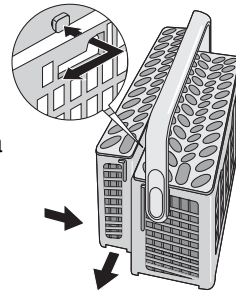

A felső kosár

A felső kosár mélytányérok, salátástálak, csészék, poharak, lábasok és fedők számára van kialakítva.

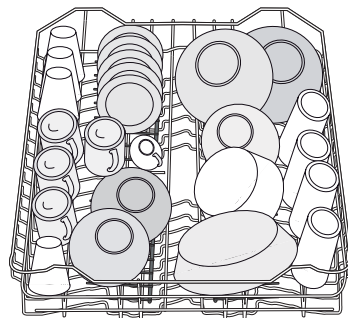

Az edényeket úgy rendezze el a rácsokon és a rácsok alatt, hogy a víz minden felületet elérhessen.

A pohártartó három különböző pozícióba állítható, ami megkönnyíti a bepakolást.

A hosszú talpú poharakat fejjel lefelé tegye bele a pohártartókba.

A magasabb darabokhoz a pohártartók felfelé kihajthatók.

A könnyebb tárgyakat (műanyag tálak stb.) a felső kosárba pakolja be, és úgy rendezze el, hogy ne mozduljanak el.

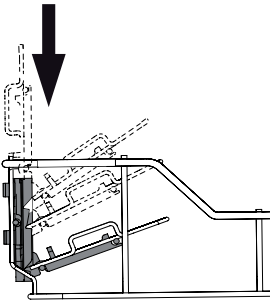
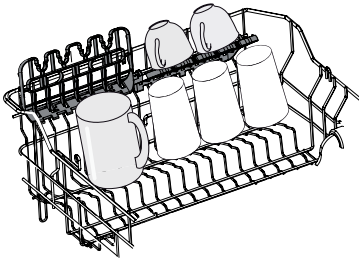

A hosszú talpú poharakhoz (azok méretének megfelelően) állítsa a pohártartót bal vagy jobb oldali pozícióba.

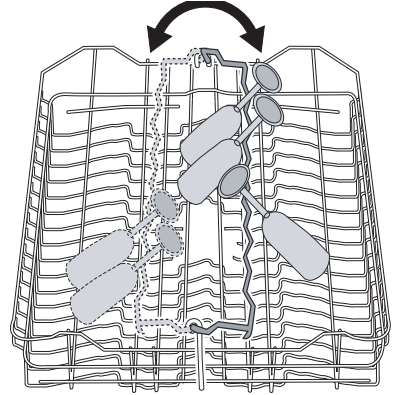

A középső tartóvillasor könnyen lehajtható a könnyeb bepakolás érdekében.

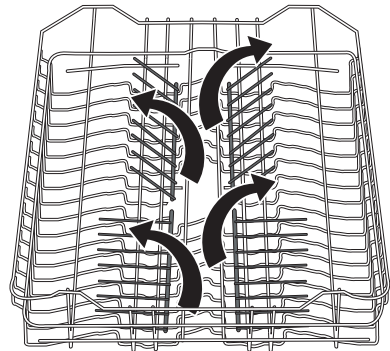

Az ajtó becsukása előtt győződjön meg róla, hogy a mosogatókarok szabadon tudnak forogni.

A felső kosár magasságának beállítása

Nagyon nagyméretű tányérok mosogatásakor azok a felső kosár magasabbra helyezésével bepakolhatók az alsó kosárba.

Az edények maximális magassága:	
	az alsó kosárban
Felemelt felső kosárral	31 cm
Leengedett felső kosárral	27 cm

A felső kosár magasabbra helyezése:

1. Ütközésig húzza ki a kosarat.
2. Óvatosan emelje fel mindkét oldalát, amíg a mechanika enged, és a kosár stabilan áll.

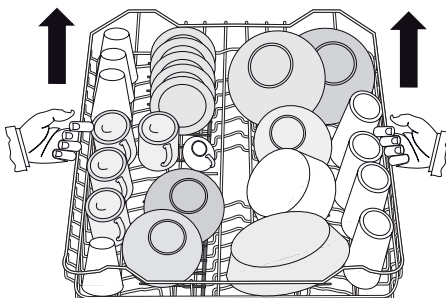

A kosár leengedése az eredeti pozícióba:

1. Ütközésig húzza ki a kosarat.
2. Óvatosan emelje fel mindkét oldalát, majd hagyja, hogy a mechanika lassan leeressze, miközben tartja a kosarat.



A mosogatógép bepakolása után mindig csukja be az ajtaját, mivel a nyitott ajtó veszélyforrást képezhet.



Figyelem!

A kosarat mindig mindkét oldalánál fogva emelje fel, illetve engedje le.

Ha a kosár felső állásban van, javasoljuk, hogy a pohártartó rácsokat a legalsó pozícióba állítsa.

Mosogatószer használata



Kizárólag kifejezetten mosogatógéphez való mosogatószert használjon.

Kérjük, tartsa be a gyártónak a mosogatószer csomagolásán feltüntetett adagolási és tárolási utasításait.



A megfelelőnél nem nagyobb mennyiségű mosogatószer használata csökkenti a környezetszennyezést.

A mosogatószer betöltése

1. Nyissa fel a fedelet.

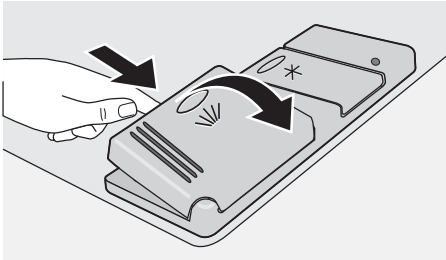

2. Töltse fel mosogatószerrel a (1) mosogatószer-tartályt. Az adagolási mennyiséget a jelölések mutatják:

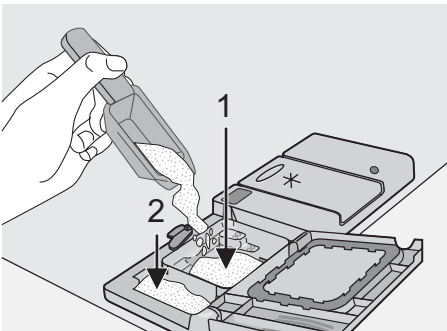

20 = körülbelül 20 g mosogatószer
30 = körülbelül 30 g mosogatószer

3. Minden olyan programhoz, ami előmosogatást is tartalmaz, több mosogatószert kell betölteni (5/10 g), amit az előmosogatásra szolgáló mosogatószer-tartályba kell betölteni (2). Ez a mosogatószer az előmosogatás alatt fejti ki hatását.

Mosogatószer-tabletták használatakor helyezze a tablettát az (1) rekeszbe

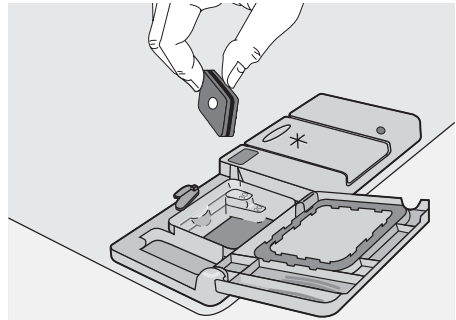

4. Csukja be a fedelet és nyomja le, amíg a helyére nem kattan.



Mosogatószer-tabletták

A különböző gyártól által előállított mosogatószer-tabletták eltérő gyorsasággal oldódnak fel. Ezért egyes mosogatószer-tabletták a rövid mosogatóprogramok alatt nem képesek kifejteni teljes tisztítóhatásukat. Ezért kérjük, hogy mosogatószer-tabletták használata esetén hosszú mosogatóprogramokat válasszon, hogy biztosítsa a mosogatószer-maradványok teljes eltávolítását.

"3 az 1-ben funkció"

Ez a készülék rendelkezik "3 az 1-ben funkcióval", ami lehetővé teszi a "3 az 1-ben" kombinált mosogatótabletták használatát.

Ezek a termékek kombinált tisztító, öblítő és só funkcióval rendelkeznek. Tartalmazhatnak különböző más szereket is attól függően, milyen fajta tablettákat választott ("3 az 1-ben", "4 az 1-ben", "5 az 1-ben" stb.).

Ellenőrizze, hogy ezek a mosogatószerek alkalmasak-e az Önnél mért vízkeménységhez. Lásd a gyártó utasításait.

Ez a funkció mindegyik mosogatóprogramhoz kiválasztható.

Ennek a funkciónak a kiválasztásával a só- és öblítőszer-beáramlás automatikusan kikapcsol, és a sóval és öblítőszerrel kapcsolatos kijelzőüzenetek is kikapcsolnak.

A "3 az 1-ben funkciót" a mosogatóprogram indítása előtt válassza ki.

A "3 az 1-ben funkció" használatával a programok időtartama megváltozhat. Ebben az esetben a kijelzőn az idő jelzése automatikusan frissítésre kerül.

Ha a száradási eredmények nem kielégítőek, a következőket javasoljuk:

1. Az öblítőszer-adagolót tölts fel öblítőszerrel.
2. Kapcsolja be az öblítőszer-adagolót.
3. Állítsa az öblítőszer adagolását 2. pozícióba.

Ha úgy dönt, hogy visszatér a normál mosogatószer-rendszer használatára, a következőket tanácsoljuk:

1. Kapcsolja ki a "3 az 1-ben" funkciót.
2. Tölts fel újra a só- és öblítőszer-adagolókat.
3. Állítsa a vízkeménység beállítását a legmagasabb szintre, és állítson be egy normál mosogatóprogramot edény betöltése nélkül.
4. Állítsa be a vízkeménységet a körzetében meglévő vízkeménységnek megfelelően.
5. Állítsa be az öblítőszer adagolását.

Mosogatóprogram beállítása és elindítása

1. Ellenőrizze, hogy a kosarak megfelelően vannak-e bepakolva, és hogy a mosogatókarok szabadon tudnak-e forogni
2. Ellenőrizze, hogy a nyitva van-e a vízcsap
3. Csukja be a mosogatógép ajtaját.
4. Nyomja meg a **Be/Ki** gombot; a gomb világít.



A készülék automatikusan a legutóbb kiválasztott mosogatóprogramot kínálja fel.

5. Válassza ki a mosogatóprogramot.
6. Ha szükséges, helyezze át a mosogatóprogram kezdési/befejezési idejét.
7. Szükség esetén állítsa be a rendelkezésre álló opciókat.
8. Amikor a **Start** gomb villog, a futó program elindításához nyomja meg. A **Start** gomb a program végrehajtása alatt továbbra is világít.

Ha ebben a fázisban a kijelzőn a következő üzenetek egyike vagy mindkettő megjelenik:

 Ne felejtse el feltölteni a sótartályt

 Ne felejtse el feltölteni az öblítőszer-tartályt

Ennek ellenére lehetséges a mosogatóprogram végrehajtása az OK gomb megnyomásával.

Ha a programot indítását/befejezését elhalasztotta, a kijelzőn megjelenik a program időtartama és a program befejezési ideje.



A program futása alatt a kijelzőn a következő látható:

- a program előrehaladásának fázisai,
- frissíti a program futási idejét és a program befejezési idejét



Folyamatban lévő mosogatóprogramot KIZÁRÓLAG feltétlenül szükséges esetben szakítson meg vagy töröljön. Figyelem! Az ajtó kinyitásakor forró gőz szökhet ki. Óvatosan nyissa ki az ajtót.

Folyamatban lévő mosogatóprogram megszakítása:

- Nyissa ki a mosogatógép ajtaját; a program leáll. A következő üzenet jelenik meg.



Zárja be az ajtót

Zárja be a mosogatógép ajtaját; a program attól a ponttól fog folytatódni, ahol megszakították.

- Nyomja meg a **Be/Ki** gombot. Nyomja meg ismét a **Be/Ki** gombot; a program attól a ponttól folytatódik, ahol megszakításra került.

Egy folyamatban lévő mosogatóprogram törlése

- Nyomja meg a **Start** gombot, a

Nyomja meg az **▶** gombot a program folytatásához. Nyomja meg az **OK**-t a törléshez

következő üzenet jelenik meg. Az **OK** gomb megnyomásával a készülék visszatér a "beállítás" menübe.



A késleltetett indítás törléséhez törölnie kell a mosogatóprogramot. Válassza ki ismét a mosogatóprogramot.

A mosogatóprogram vége

- A mosogatógép automatikusan leáll.
- A **Start** gomb kialszik. A kijelzőn a következő jelenik meg:

	→ 00:00
Program vége	→ 06:56

Ha a következő üzenetek jelennek meg,

 Ne felejtse el feltölteni a sótartályt



Ne felejtse el feltölteni az öblítőszer-tartályt

és úgy dönt, hogy elhalasztja a só/öblítőszer utántöltését, mindenképpen lehetséges a készülék kikapcsolása.

- Nyomja meg a **Be/Ki** gombot.

A mosogatógép kipakolása

- A forró edények érzékenyek az ütődésekre. Éppen ezért meg kell várni, hogy az edények lehűljenek, mielőtt kipakolná a készülékből.
- Először az alsó kosarat, majd a felső kosarat ürítse ki; így a felső kosárban lévő víz nem fog rácsöpögni az alsó kosárban lévőkre.
- A mosogatógép ajtajának oldalain víz jelenhet meg, mivel a rozsdamentes acél jobban lehűlhet, mint az edények.



A mosogatóprogram befejeztével javasolt a mosogatógépet leválasztani a hálózatról és a vízcsapot elzárni.

Mosogatóprogramok

Program	Szennyezettség mértéke	Eszközök típusa	Program leírása
Automatikus	Normál szennyezettségű	Edények, evőeszközök, lábasok és fazekak	Előmosogatás Főmosogatás max. 50°C-on vagy 65°C-on 2 közbenső öblítés Utolsó öblítés Szárítás
70° Intenzív	Erősen szennyezett	Edények, evőeszközök, lábasok és fazekak	Előmosogatás Főmosogatás max. 70°C-on 2 közbenső öblítés Utolsó öblítés Szárítás
60° Gyors	Enyhén szennyezett	Edények és evőeszközök	Főmosogatás max. 60°C-on Utolsó öblítés
50° Takarékos	Normál szennyezettségű	Edények és evőeszközök	Előmosogatás Főmosogatás max. 50°C-on 1 közbenső öblítés Utolsó öblítés Szárítás
45° Poharak	Normál szennyezettségű	Kényes cserép- és üvegedények	Főmosogatás max. 45°C-on 1 közbenső öblítés Utolsó öblítés Szárítás
Előmosogatás	Bármely Részleges töltet (később ki lesz egészítve a nap során).		1 hideg öblítés (hogy az ételmaradványok ne tapadjanak össze). Ehhez a programhoz nincs szükség mosogatószerre.

Tudnivalók a mosogatóprogramokról

“Auto” mosogatóprogram

Az “Auto” mosogatóprogram során az edényeken lévő szennyeződés mennyiségének meghatározása az alapján történik, hogy mennyire zavaros a víz.

Ha a készülék nincs telepakolva, és az edények enyhén szennyezettek, a mosogatóprogram “előmosogatás”, “főmosogatás” és “öblítés” szakaszai rövidebbek lesznek, és a felhasznált víz mennyisége is kisebb lesz.

Ha a készülék tele van pakolva, és az edények erősen szennyezettek, a mosogatóprogram “előmosogatás”, “főmosogatás” és “öblítés” szakaszai hosszabbak lesznek, és a felhasznált víz mennyisége is nagyobb lesz.

A fenti okokból kifolyólag a program időtartama, a víz- és energiafogyasztás a feltüntetett tartományon belül változhat az “Auto” program esetében (lásd “Mosogatóprogram táblázat”).

Az “Auto” program alatt a víz hőmérséklet a főmosogatásnál szintén automatikusan kerül beállításra 50°C és 65°C között, az edényeken lévő szennyeződések mennyiségétől függően.

Ápolás és tisztítás

A szűrők tisztítása

A szűrőket időnként meg kell tisztítani. A piszkos szűrők ronthatják a mosogatás eredményességét.

Rendszeresen megjelenik egy kijelzőüzenet, amely a szűrők megtisztítására figyelmezteti.



A szűrők tisztítása előtt a készüléket ki kell kapcsolni.

1. Nyissa ki az ajtót, vegye ki az alsó kosarat.
2. A mosogatógép szűrőrendszere egy durva szűrőből (A), egy mikroszűrőből (B) és egy lapos szűrőből áll. A mikroszűrőn lévő nyél segítségével akassza ki a szűrőrendszert, és vegye ki.

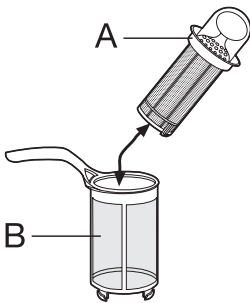

3. A nyelet forgassa el kb. $\frac{1}{4}$ fordulattal az óramutató járásával ellentétes irányba, és vegye ki.

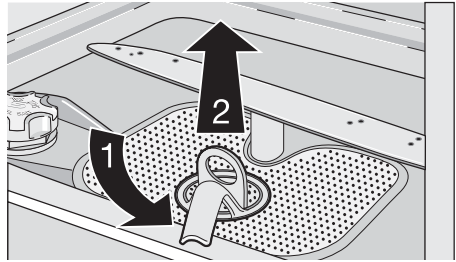

4. Fogja meg a durva szűrőt (A) a kerek fogantyújánál fogva, és vegye ki a mikroszűrőből (B).
5. Az összes szűrőt alaposan mossa át folyó víz alatt.
6. Vegye ki a lapos szűrőt a mosogatógép alsó részéből, és mindkét oldalát tisztítsa meg alaposan.

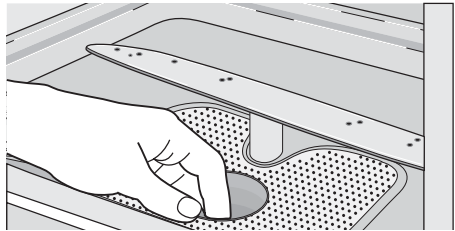

7. Tegye vissza a lapos szűrőt a mosogatógép alsó részébe.
8. Tegye bele a durva szűrőt (A) a mikroszűrőbe (B), és nyomja össze őket.
9. A szűrőrendszert tegye vissza a helyére, és a nyélnek az óramutató járásával megegyező irányba ütközésig történő elforgatásával rögzítse. Közben ügyeljen arra, hogy a lapos szűrő ne lógjon ki a mosogatógép alsó része fölé.



Soha ne használja a mosogatógépet a szűrők nélkül.

A szűrők nem megfelelő visszahelyezése és rögzítése lerontja a mosogatás hatásfokát, és a készülék sérülését eredményezheti.



SOHA ne próbálja meg eltávolítani a mosogatókarokat.

Ha a mosogatókarok furatai eltömődnének, a szennyeződést fogpiszkálóval távolítsa el.

Külső tisztítás

A mosogatógép és a kezelőpanel külső felületét nedves puha ruhával törölje át. Szükség esetén csak semleges mosószereket használjon. Soha ne használjon súrolószert, súrolószivacsot vagy oldószert (acetont, triklóretilént stb.).

Az ajtó tömitéseit, a mosogatószer- és az öblítőszer-adagolót nedves ruhával rendszeresen meg kell tisztítani.

Azt javasoljuk, hogy 3 havonta futtasson le egy 65°C-os mosogatóprogramot mosogatószer betöltésével, de edények nélkül.

A készülék üzemén kívül helyezése

Ha hosszabb ideig nem használja a mosogatógépet:

1. Húzza ki az elektromos csatlakozódugót a konnektorból, és zárja el a vízcsapot.
2. Résznyire hagyja nyitva a készülék ajtaját, hogy megelőzze a kellemetlen szagok képződését.
3. Tisztítsa ki a készülék belsejét.

Fagyveszély

A készüléket ne tárolja olyan helyen, ahol a hőmérséklet 0°C alá csökkenhet. Ha ez elkerülhetetlen, ürítse ki a készüléket, csukja be a készülék ajtaját, csatlakoztassa le a vízbemeneti tömlőt és ürítse ki.

A készülék mozgatása

Ha a mosogatógépet mozgatni kell (költözés stb.):

1. Húzza ki a csatlakozódugót a konnektorból.
2. Zárja el a vízcsapot.
3. Szerelje le a befolyó és vízleeresztő tömlőket.
4. A tömlőkkel együtt húzza ki a készüléket a helyéről.



A készüléket a szállítás alatt nem szabad túlságosan megdönteni.

Ha valami nem működik

A mosogatógép nem indul el, vagy működés közben leáll.

Bizonyos problémák csupán a karbantartás vagy ápolás elmaradásából erednek, és az alábbi táblázatban ismertetett útmutatások segítségével a szerviz kihívása nélkül is megoldhatók.

Kapcsolja ki a mosogatógépet, nyissa ki az ajtót, és végezze el az alább javasolt hibaelhárítási lépéseket.

Kijelzett üzenet	Lehetséges ok	Megoldás
 <p>Figyelem: Nem tölti be a vizet. Nézze meg, hogy a vízcsap nincs-e elzárva vagy eldugulva.</p>	<ul style="list-style-type: none"> • A vízcsap eltömődött vagy elvízkövesedett • A vízcsap el van zárva • A bemenő vízszелеp menetes tömlőillesztésénél lévő szűrő (ha van) eltömődött. • A befolyótömlő elfektetése nem megfelelő, össze van nyomódva, vagy meg van törve 	<ul style="list-style-type: none"> • Tisztítsa ki a vízcsapot. • Nyissa ki a vízcsapot • Tisztítsa meg a menetes tömlőillesztésnél lévő szűrőt • Ellenőrizze a kifolyótömlő csatlakozását
 <p>Figyelem: Nem engedi le a vizet. Nézze meg, hogy a vízelvezető tömlő nincs-e rosszul bekötve.</p>	<ul style="list-style-type: none"> • A szifon eltömődött • A kifolyótömlő elfektetése nem megfelelő, össze van nyomódva, vagy meg van törve 	<ul style="list-style-type: none"> • Tisztítsa ki a szifont • Ellenőrizze a kifolyótömlő csatlakozását
 <p>Bekapcsolt a kifolyásgátló rendszer.</p>		<ul style="list-style-type: none"> • Zárja el a vízcsapot, és forduljon a helyi szervizközpontoz

Hibakód	Meghibásodás	Lehetséges ok	Megoldás
	A program nem indul el	<ul style="list-style-type: none"> ● A mosogatógép ajtaja nincs megfelelően becsukva ● A csatlakozódugó nincs bedugva ● A biztosíték kiégett az otthoni biztosítéktáblán ● Késleltetett indítás van beállítva 	<ul style="list-style-type: none"> ● Zárja be az ajtót ● Dugja be a csatlakozódugót ● Cserélje ki a biztosítékot ● Ha az edényeket azonnal el kell mosogatni, törölje a késleltetett indítást

Miután ezeket az ellenőrzéseket végrehajtotta, zárja be a mosogatógép ajtaját, és nyomja meg a Be/Ki gombot.

A program attól a ponttól fog folytatódni, ahol megszakadt.

Ha az üzenet ismét megjelenik a kijelzőn, forduljon a szervizközpontoz.

A fenti táblázatban nem ismertetett kijelzőüzenetek megjelenése esetén, kérjük, forduljon a szervizközpontoz.

Forduljon a helyi szervizközpontoz, megadva a mosogatógép modelljét (Mod.), termékszámát (PNC) és sorozatszámát (S.N.).

Ezek az információk a mosogatógép ajtajának oldalán lévő adattáblán található.

Annak érdekében, hogy ezek a számok mindig kéznél legyenek, azt javasoljuk, hogy írja fel őket:

Mod. :

PNC :

S.N. :

A mosogatás eredménye nem kielégítő

<p>Az edények nem tiszták</p>	<ul style="list-style-type: none"> • Nem megfelelő mosogatóprogramot választott ki. • Az edényeket úgy rendezte el, hogy a víz nem képes elérni minden felületet. A kosarat nem szabad túlpakolni. • A mosogatókarok nem forognak szabadon az edények helytelen elrendezése miatt. • A mosogatógép alsó részében lévő szűrők piszkosak, vagy nincsenek a helyükön. • Túl kevés mosogatószert töltött be, vagy egyáltalán nem töltött be mosogatószert. • Ha az edényeken vízkőlerakódások láthatók; a sótartály üres, vagy a vízlágyítót nem a megfelelő szintre állította be. • A kifolyótömlő csatlakoztatása nem megfelelő. • A sótartály kupakja nincs megfelelően visszazárva.
<p>Az edények nedvesek és homályosak</p>	<ul style="list-style-type: none"> • Nem használt öblítőszer. • Az öblítőszer-adagoló üres.
<p>A poharakon és az edényeken csíkok, tejfehér foltok vagy kékes bevonat látható</p>	<ul style="list-style-type: none"> • Csökkentse az adagolt öblítőszer mennyiségét.
<p>Vízcseppek száradtak rá a poharakra és az edényekre</p>	<ul style="list-style-type: none"> • Növelje az adagolt öblítőszer mennyiségét. • Lehet, hogy a mosogatószer az oka. Forduljon a mosogatószer gyártójának ügyfélszolgálatához.

Ha a probléma ezen ellenőrzések után is fennáll, forduljon a lakhelye szerinti szervizközponthoz.

Műszaki adatok

Gyártó védjegye	Electrolux	
Forgalmazó	Electrolux Lehel Kft. Háztartási Készülékek, 1142 Budapest, Erzsébet kir.-né út 87.	
Típusazonosító	ESF 68010	
Energiahatékonysági osztály (skála A-tól G-ig, ahol A - hatékonyabb: G - kevésbé hatékony)	A	
A szabvány ciklus gyártó általi megnevezése, amelyre a címkén és az adatlapon található információ vonatkozik	50° Takarékos	
Energiafelhasználás a szabvány ciklust alapul véve (a tényleges energiafelhasználás függ a készülék használatának a módjától) (kWh)	1,05	
Tisztítási hatékonyság (skála A-tól G-ig, ahol A - magasabb: G - alacsonyabb)	A	
Szárítási hatékonyság (skála A-tól G-ig, ahol A - magasabb: G - alacsonyabb)	A	
A mosogatógép befogadó képessége szabványos teríték esetén	12 személyes	
Vízfelhasználás a szabvány ciklus alapján (liter)	14	
Szabvány ciklus programideje (perc)	160	
Átlagos becsült évi energia- és vízfelhasználás 220 ciklusra kifejezve (kWh / liter)	231 / 3080	
Szabvány ciklus alatti zajszint Db(A)	43	
Méretek	Szélesség (cm)	60
	Magasság munkafelülettel (cm)	85
	Magasság munkafelület nélkül (cm)	82
	Max. mélység (cm)	63,5
Összteljesítmény (W)	2200	
Hálózati víznyomás	Minimum (MPa)	0,05
	Maximum (MPa)	0,8

Fogyasztási értékek			
Program	Program időtartama (percben)	Energiafogyasztás (kWh-ban)	Vízfelhasználás (literben)
Automatikus	*	1,1 - 1,5	12 - 25
70° Intenzív	*	1,8 - 2,0	23 - 25
65° Gyors	*	0,8	9
50° Takarékos (Tesztprogram a bevizsgáló intézetek számára)	*	1,05	14
45° Poharak	*	0,8 - 0,9	14 - 15
Előmosogatás	*	0,1	4

* A program időtartama látható a kijelzőn.



A fogyasztási értékek útmutatóként szolgálnak, és a víznyomástól és vízhőmérséklettől, a hálózati feszültség-ingadozásoktól, valamint az edények mennyiségétől függenek.

Értesítés nélkül változhat



Megjegyzések a bevizsgáló intézetek számára

Az **EN 60704** szabvány szerinti bevizsgálást telepakolt készülékkel és a tesztprogram segítségével kell elvégezni (lásd "Fogyasztási értékek").

Az **EN 50242** szabvány szerinti bevizsgálást feltöltött sótartállyal és öblítőszer-adagolóval és a tesztprogram segítségével kell elvégezni (lásd "Fogyasztási értékek").

	Teljes töltet: 12 személyes teríték
Szükséges mosogatószer- mennyiség:	5 g + 25 g (B típus)

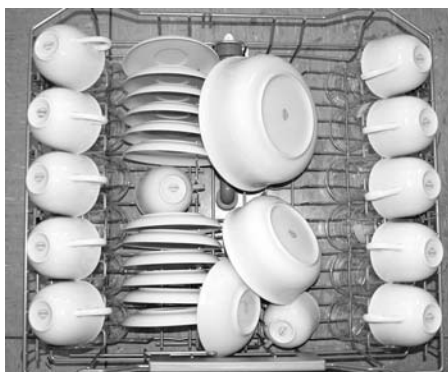

A felső kosár elrendezése

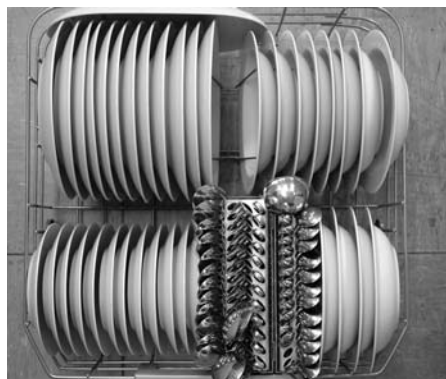

Az alsó kosár elrendezése

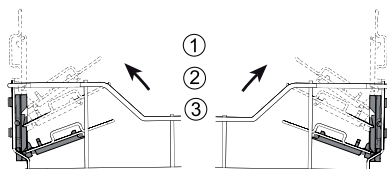

A felső kosár elrendezése

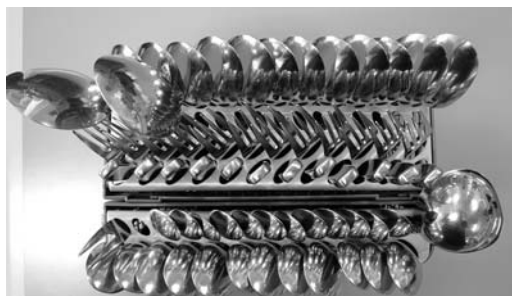

Az evőeszközkosár elrendezése

Üzembe helyezés



A készülék elektromos és/vagy vízvezetékre való csatlakoztatásához szükséges munkákat kizárólag megfelelő képesítéssel rendelkező villanyszerelő és/vagy vízvezeték-szerelő végezheti el.

A készülék felállítása előtt távolítsa el minden csomagolóanyagot.

A mosogatógépet lehetőség szerint vízvezeték-csatlakozó csap és lefolyó közelében helyezze el.

Beépítés munkafelület alá
(konyhai munkapult vagy mosogató)

A készülék munkafelületének eltávolítása után lehetőség van arra, hogy a mosogatógépet a konyhabútor munkapultja vagy a mosogató alá a képen látható módon beépítsék.

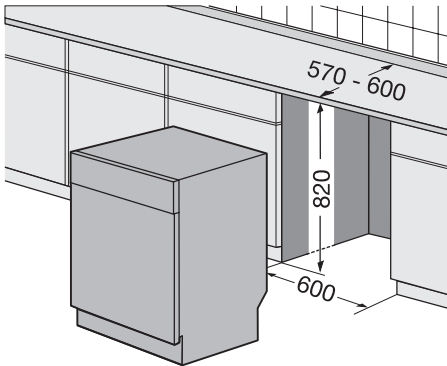

A következőképpen járjon el:

- Távolítsa el a mosogatógép munkafelületét a két hátsó csavar kicsavarásával, majd húzza ki a munkafelületet a készülék hátulsó részéből, és a munkafelület felemelésével csúsztassa ki az elülső nyílásokat.

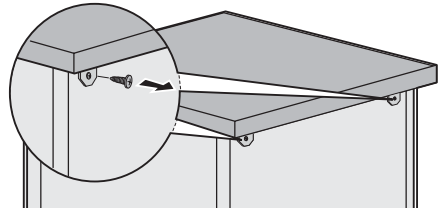

A készüléknek az állítható lábak segítségével történő vízszintbe állítása után tolja be a készüléket. A készülék betolásakor ellenőrizze, hogy a víz befolyócső és kifolyócső ne legyen megtörve vagy összenyomva.

Minden olyan műveletnél, aminek során hozzá lehet férni a belső alkatrészekhez, a mosogatógépet le kell választani a hálózatról.

Győződjön meg róla, hogy a készülék beszerelése után könnyen hozzáférhető a szervizszakember számára, ha javításra lenne szükség. Ha a mosogatógépet a későbbiekben szabadon álló készülékként kívánja használni, az eredeti munkafelületet vissza kell szerelni.

A szabadon álló készülékeknel a talpazat nem állítható.

Vízszintbe állítás

A megfelelő vízszintbe állítás alapvető feltétele az ajtó megfelelő záródásának és tömítésének.

Ha a készülék pontosan vízszintbe van állítva, az ajtó nem ütközik a készülék egyik oldalához sem.

Ha az ajtó nem záródik megfelelően, az állítható lábak ki- illetve becsavarásával állítsa vízszintbe a készüléket.

Vízcsatlakoztatások

Ez a mosogatógép akár meleg (max. 60°), akár hideg vízzel is üzemeltethető. Mindazonáltal a hideg vízzel való üzemeltetést javasoljuk. Meleg vízzel való feltöltés esetén a mosogatás erősen szennyezett edények esetén nem mindig hatékony, mivel a mosogatóprogramok ekkor sokkal rövidebbek lesznek.

Ha a vízcsatlakoztatást saját maga végzi el, a készülék befolyótömlőjére szerelt feszítőanya egy 3/4"-os gázcsömenetes kifolyótömlőhöz vagy egy olyan gyorskapcsolású csőkötéshez csatlakoztatható, mint például a Press-block.

A víznyomásnak a "Műszaki adatok" című részben ismertetett határokon belül kell lennie. A helyi víznyomásra vonatkozóan a helyi vízművektől kérhet tájékoztatást.

A befolyótömlő nem törhet meg és nem nyomódhat vagy tekeredhet össze a csatlakoztatás közben.

A mosogatógép befolyó- és kifolyótömlője a beszerelési igényektől függően az ellenanya segítségével balra vagy jobbra is elforgatható.

Az ellenanyát megfelelően kell rögzíteni a vízszivárgás megelőzése érdekében.

(Figyelem! NEM minden mosogatógép-modell van felszerelve ellenanyával ellátott befolyó- és kifolyótömlővel. Ebben az esetben ez a lehetőség nem áll rendelkezésre). Ha a készüléket új vízvezetékre vagy olyan vízvezetékre csatlakoztatja, ami hosszabb ideig használaton kívül volt, a befolyótömlő csatlakoztatása előtt néhány percig folyassa ki a vizet.

NE használjon a csatlakoztatáshoz olyan csöveket, amelyeket korábban egy régi készülékhez használtak.

Ez a készülék olyan biztonsági rendszerrel rendelkezik, ami megakadályozza, hogy a készülékben használt víz visszafolyhasson az ivóvízrendszerbe. A készülék megfelel a vonatkozó vízvezeték-szerelési előírásoknak.

Befolyócső biztonsági szeleppel

A duplafalú befolyócső csatlakoztatása után a biztonsági szelep is csatlakozik a vízcsaphoz. Ennek megfelelően a befolyócső csak akkor van nyomás alatt, amikor víz áramlik rajta keresztül. Ha a befolyócső működés közben szivárogni kezd, a biztonsági szelep elzárja a víz befolyását.

Legyen óvatos a befolyócső felszerelésekor:

- A biztonsági szelep elektromos vezetéke a duplafalú befolyócsőben van. A befolyócsövet vagy a biztonsági szelepet ne merítse víz alá.
- Ha a befolyócső vagy a biztonsági szelep megsérült, azonnal húzza ki a csatlakozódugót a konnektorból.
- A biztonsági szelepet is tartalmazó befolyócső cseréjét csak szakember vagy a jótállási jegyen megjelölt szerviz végezheti el.
- A befolyócsövet úgy szerelje fel, hogy az soha ne legyen magasabban, mint a biztonsági szelep alsó pereme.



Figyelmeztetés! Veszélyes feszültség

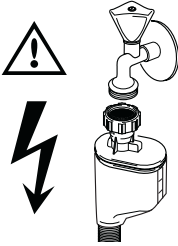

A vízkifolyó tömlő csatlakoztatása

A vízkifolyó tömlő vége a következőképpen csatlakoztatható:

1. A mosogatótálca szifoncsatlakozójához, a munkafelület alsó felületéhez rögzítve. Ez megakadályozza, hogy a szennyvíz a mosogatótálcából befolyjon a készülékbe.
2. Egy szellőzőlyukkal ellátott, legalább 4 cm belső átmérőjű állócsőre.

A kifolyótömlő csatlakozójának legalább 30 cm-re és legfeljebb 100 cm-re kell lennie a mosogatógép aljától.

A kifolyótömlő a mosogatógép jobb vagy bal oldala felé is nézhet.

Ellenőrizze, hogy a kifolyótömlő ne legyen megtörve vagy összenyomva, mivel ez megakadályozhatja vagy lelassíthatja a víz leeresztését a készülékből.

A mosogatótálca dugóját nem szabad bedugni, miközben a készülék leereszti a vizet, mivel ezáltal a víz visszakerülhet a készülékbe.

A kifolyótömlő legfeljebb 2 méterre hosszabbítható meg, és átmérője nem lehet kisebb a készülékhez adott tömlő átmérőjénél.

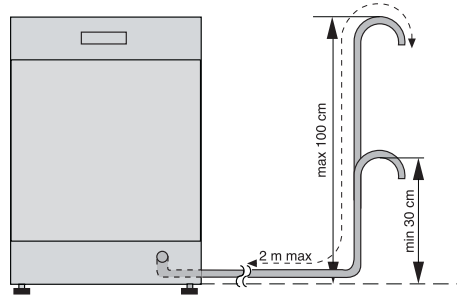

Hasonlóképpen a lefolyócsőre való csatlakoztatáshoz használt szerelvények belső átmérője sem lehet kisebb a készülékhez adott tömlő átmérőjénél.

Amikor a kifolyócsövet egy mosogató alatti szifonhoz csatlakoztatja, **az egész műanyag membránt (A) el kell távolítani.** A membrán teljes mértékű eltávolításának elmulasztása azt eredményezi, hogy a hosszabb-rövidebb időszak alatt felhalmozódó ételdarabkák eltömítik a mosogatógép kifolyócsövének szifonját.

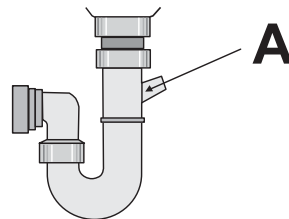



Készülékeink olyan biztonsági szerkezettel vannak ellátva, ami megakadályozza a szennyezett víz visszafolyását a készülékbe. Ha a mosogató szifonjában visszacsapószelep van beépítve, az akadályozhatja a mosogatógép megfelelő leürítését. Ezért azt javasoljuk, hogy távolítsa el ezt a visszacsapószelepet.

Elektromos csatlakoztatás



A biztonsági szabványok előírják a készülék földelését. A gyártó semmilyen felelősséget nem vállal a fenti biztonsági óvintézkedések betartásának elmulasztásáért.

A készülék első alkalommal történő használata előtt ellenőrizze, hogy az adattáblán feltüntetett feszültségértékek és áramtípus megegyezik a készülék üzembe helyezési helyén lévő hálózatéval. A biztosítékok adatait szintén az adattábla tartalmazza.

A csatlakozódugót mindig megfelelően felszerelt érintésbiztos konnektorba csatlakoztassa.

Elosztókat és hosszabbítókat tilos használni. Ez a túlmelegedés miatt tűzveszélyes lehet.

Szükség esetén cserélje ki az otthoni hálózati csatlakozóaljzatot. Ha a hálózati tápkábelt ki kell cserélni, forduljon a helyi szervizközponthoz.

A csatlakozódugónak a készülék beépítése után is hozzáférhetőnek kell lennie.

Soha ne húzza ki a csatlakozódugót a kábelnél fogva. Mindig a dugaszt húzza.

Környezetvédelmi tudnivalók

Csomagolóanyag

A csomagolóanyagok környezetbarátok és újrahasznosíthatóak. A műanyag komponensek azonosítását a jelölések biztosítják, pl. >PE<, >PS< stb. Kérjük, a csomagolóanyagokat a megfelelő hulladékgyűjtő konténerbe



helyezze.

Amikor nem használja tovább a készüléket:

- Húzza ki a csatlakozódugót az aljzatból.
- Vágja el a hálózati tápkábelt, és helyezze a hulladékba.
- Helyezze hulladékba az ajtózárat. Ez megakadályozza, hogy a gyermekek bezárják magukat a készülékbe, veszélyeztetve saját életüket.

Régi készülék

A terméken vagy a csomagoláson található  szimbólum azt jelzi, hogy a termék nem kezelhető háztartási hulladékként. Ehelyett a terméket el kell szállítani az elektromos és elektronikai készülékek újrahasznosítására szakosodott megfelelő begyűjtő helyre. Azzal, hogy gondoskodik ezen termék helyes hulladékkezeléséről, segít megelőzni azokat a környezeti és az emberi egészségre gyakorolt potenciális kedvezőtlen következményeket, amelyeket ellenkező esetben a termék nem megfelelő hulladékkezelése okozhatna. Ha részletesebb tájékoztatásra van szüksége a termék újrahasznosítására vonatkozóan, kérjük, lépjen kapcsolatba a helyi önkormányzattal, a háztartási hulladékok kezelését végző szolgálattal.

Európai Jótállás



A jelen készülékre az Electrolux a jelen kézikönyv hátlapján felsorolt országok mindegyikében a készülék garancialevelében vagy egyébként a törvényben megszabott időtartamra vállal jótállást. Amennyiben a vásárló az alábbiakban felsorolt országok közül valamelyik másik országba települ át, az alábbi követelmények teljesítése esetén a készülékre vonatkozó jótállás szintén áttelepíthető: -

- A készüléket az új lakóhely szerinti országban hatályos összes vonatkozó előírásnak megfelelően helyezték üzembe.

A jelen Európai Jótállás rendelkezései a törvény által biztosított vásárlói jogokat nem érintik.

- A készülékre vállalt jótállás a készülék eredeti vásárlásának napjával kezdődik, melyet a vásárló a készülék eladója által kiadott érvényes, vásárlást igazoló okmány bemutatásával tud igazolni.
- A készülékre vállalt jótállás ugyanolyan időtartamra érvényes és ugyanolyan mértékben terjed ki a munkadíjra és alkatrészekre, mint a vásárló új lakóhelye szerinti országban az adott modellre vagy termékféleségre érvényben lévő jótállás.
- A készülékre vállalt jótállás a termékhez kötődik, a jótállási jog másik felhasználóra átruházható.
- A készülék üzembe helyezése és használata az Electrolux által kiadott utasításoknak megfelelően történt, és kizárólag háztartásban használták, kereskedelmi célokra nem.

www.electrolux.com

		
Albania	+35 5 4 261 450	Rr. Pjeter Bogdani Nr. 7 Tirane
Belgique/België/Belgien	+32 2 363 04 44	Bergensesteenweg 719, 1502 Lembeek
Česká republika	+420 2 61 12 61 12	Budějovická 3, Praha 4, 140 21
Danmark	+45 70 11 74 00	Sjællandsgade 2, 7000 Fredericia
Deutschland	+49 180 32 26 622	Muggenhofer Str. 135, 90429 Nürnberg
Eesti	+37 2 66 50 030	Mustamäe tee 24, 10621 Tallinn
España	+34 902 11 63 88	Carretera M-300, Km. 29,900 Alcalá de Henares Madrid
France	www.electrolux.fr	
Great Britain	+44 8705 929 929	Addington Way, Luton, Bedfordshire LU4 9QQ
Hellas	+30 23 10 56 19 70	4 Limnou Str., 54627 Thessaloniki
Hrvatska	+385 1 63 23 338	Slavonska avenija 3, 10000 Zagreb
Ireland	+353 1 40 90 753	Long Mile Road Dublin 12
Italia	+39 (0) 434 558500	C.so Lino Zanussi, 26 - 33080 Porcia (PN)
Latvija	+37 17 84 59 34	Kr. Barona iela 130/2, LV-1012, Riga
Lietuva	+370 5 27 80 609	Verkiu, 09108 Vilnius
Luxembourg	+35 2 42 43 13 01	Rue de Bitbourg, 7, L-1273 Hamm
Magyarország	+36 1 252 1773	H-1142 Budapest XIV, Erzsébet királyné útja 87
Nederland	+31 17 24 68 300	Vennootsweg 1, 2404 CG - Alphen aan den Rijn
Norge	+47 81 5 30 222	Risløkkvn. 2, 0508 Oslo
Österreich	+43 18 66 400	Herziggasse 9, 1230 Wien
Polska	+48 22 43 47 300	ul. Kolejowa 5/7, Warsaw
Portugal	+35 12 14 40 39 39	Quinta da Fonte - Edifício Gonçalves Zarco - Q 35 - 2774 - 518 Paço de Arcos
Romania	+40 21 451 20 30	Str. Garii Progresului 2, S4, 040671 RO
Schweiz/Suisse/Svizzera	+41 62 88 99 111	Industriestrasse 10, CH-5506 Mägenwil
Slovenija	+38 61 24 25 731	Electrolux Ljubljana, d.o.o. Trčaška 132, 1000 Ljubljana
Slovensko	+421 2 43 33 43 22	Electrolux Slovakia s.r.o., Electrolux Domáce spotrebiče SK, Seberiniho 1, 821 03 Bratislava
Suomi	+35 8 26 22 33 00	Konepajaranta 4, 28100 Pori
Sverige	+46 (0)771 76 76 76	Electrolux Service, S:t Göransgatan 143, S-105 45 Stockholm
Türkiye	+90 21 22 93 10 25	Tarlabası caddesi no : 35 Taksim Istanbul
Россия	+7 495 937 7837	129090 Москва, Олимпийский проспект, 16, БЦ „Олимпик“

www.electrolux.com

www.electrolux.hu