

LAVATHERM 88800

Használati útmutató

**ProSteam
kondenzátoros
szárítógép**

Tisztelt Vásárló!

Köszönjük, hogy csúcsmínőségű AEG-Electrolux készülékeink közül választott.

Ez a készülék – mint ezt Ön is tapasztalni fogja – kiváló kombinációját nyújtja a tökéletes formatervezésnek és funkcionalitásnak, valamint az élvonalbeli technológiának.

Győződjön meg arról, hogy készülékeinket a ma elérhető legjobb teljesítmény mutatókkal és vezérléssel tervezték, a legszigorúbb követelményeknek megfelelő szabványok figyelembe vételével.

Ráadásul a környezetvédelmi és az energiatakarékossági szempontok is szerves részét képezik termékeinknek.

Készüléke optimális működése érdekében kérjük, hogy olvassa el figyelmesen ezt a Használati útmutatót. Az ismeretek birtokában képes lesz arra, hogy minden folyamatot tökéletesen megismerjen, és a készülék nyújtotta lehetőségeket maximálisan kihasználja. A használat során bármikor szüksége lehet erre a Használati útmutatóra, ezért azt ajánljuk, hogy tartsa mindig elérhető helyen. Ha a készüléktől valamilyen ok miatt megválnak, akkor a Használati útmutatót is adja át az új tulajdonosnak.

Kívánjuk, hogy lelje örömét új készülékében.

A felhasználói kézikönyvben az alábbi szimbólumokat használjuk:



Fontos információk, amelyek személyes biztonságát szolgálják, illetve információk arra vonatkozóan, hogyan előzheti meg a készülék károsodását.



Általános információk és tanácsok



Környezetvédelmi információk

Tartalomjegyzék

Kezelési útmutató	6
Fontos biztonsági tudnivalók	6
Termékleírás	11
Kezelőpanel	12
Ami a kijelzőn látszik	12
Első üzemeltetés	13
A készülék bekapcsolása / lámpa bekapcsolása	13
A nyelv beállítása	13
Az idő beállítása	14
Az első használat előtt	15
A ruhanemű szétválogatása és előkészítése	15
A betöltőajtó kinyitása / mosott ruha betöltése	17
ProSteam rendszer	17
Töltse fel a gőztartályt	17
Vízkeringető rendszer	18
A ProSteam programok bemutatása	19
Programválasztás	22
Végezze el a GŐZSZINT kiválasztását	23
Kiegészítő opciók kiválasztása	23
HOSSZÚ GYŰRŐDÉSGÁTLÓ	24
CSENGŐ	24
GYEREKZÁR	24
CENTRIFUGÁLÁSI SEBESSÉG	25
A KÉSLELTETÉS funkció beállítása	25
A ProSteam program indítása	26
A program módosítása	27
Utólagos ruhaberakás vagy -kivétel a program vége előtt	27
ProSteam program befejezve / ruhák kivétele	27
Szárítás	28
A szárítóprogramok bemutatása	28
Programválasztás	31
A SZÁRAZSÁGI FOKOZAT beállítása	31

Kiegészítő opciók kiválasztása	32
KÍMÉLŐ	33
ÉRZÉKENY	33
HOSSZÚ GYŰRŐDÉSGÁTLÓ	33
CSENGŐ	33
GYEREKZÁR	33
CENTRIFUGÁLÁSI SEBESSÉG	34
IDŐ választása	35
KÉSLELTETETT INDÍTÁS választása	35
A szárítóprogram elindítása	35
A program módosítása	35
Utólagos ruhaberakás vagy -kivétel a program vége előtt	36
A szárítási program befejeződése / a ruha kivétele	36
Ápolás és tisztítás	37
A szöszgyűjtő szűrő megtisztítása	37
Az ajtó tömítésének megtisztítása	39
Ürítse ki a kondenzvíztartályt	39
A hőcserélő tisztítása	41
A vízkeringető szelep/szűrő tisztítása	42
A dob tisztítása	42
Tisztítsa meg az üzemi képernyőt és a házat	43
Mit tegyek, ha...	43
Önálló hibaelhárítás	43
A belső világításhoz tartozó égő cseréje	46
A készülék beállításai	47
NYELV	47
IDŐ	48
FÉNYERŐ	48
KONTRASZT	49
VÍZKEMÉNYSÉG	49
VIZTARTÁLY TELE - BE/KI	50
Műszaki adatok	50
Fogyasztási értékek	51
Tanácsok a bevizsgáló intézetek számára	51
Üzembe helyezés	52

A készülék elhelyezése	52
Távolítsa el a szállításhoz biztosított biztonsági csomagolást.	53
Elektromos csatlakoztatás	54
Az ajtóütköző helyének megváltoztatása	54
Különleges tartozékok	56
Környezet	56
Csomagolóanyag	57
Régi készülék	57
Környezetvédelmi tanácsok	57
Szerviz	59

A változtatások jogát fenntartjuk

Kezelési útmutató

Fontos biztonsági tudnivalók



A ProSteam programokat kizárólag desztillált vízzel működtesse!
A csapvíz a készülék károsodását idézheti elő.



Saját biztonsága és a helyes használat biztosítása érdekében a készülék üzembe helyezése és első használata előtt olvassa át figyelmesen ezt a használati útmutatót, beleértve a tippeket és figyelmeztetéseket is. A szükségtelen hibák és balesetek elkerülése érdekében fontos annak biztosítása, hogy mindenki, aki a készüléket használja, jól ismerje annak működését és biztonságos használatát. Őrizze meg ezt a használati útmutatót, és ha a készüléket elajándékozza vagy eladja, az útmutatót is mellékelje hozzá, hogy annak teljes élettartamán keresztül mindenki, aki használja, megfelelő információkkal rendelkezzen annak használatát és biztonságát illetően.

Általános biztonság

- Veszélyes megváltoztatni a műszaki jellemzőket vagy megkísérelni a termék bármilyen módon történő módosítását.
- A készülék kialakítása nem olyan, hogy azt csökkent fizikai vagy értelmi képességű, illetve megfelelő tapasztalatok és ismeretek híján lévő személyek (beleértve a gyermekeket is) használhassák, hacsak a biztonságukért felelős személy nem biztosít számukra felügyeletet és útmutatót a készülék használatára vonatkozóan.
- Ügyeljen rá, hogy kisebb háziállatok ne kerüljenek a mosógép dobjába. Ennek elkerülése érdekében, kérjük, használat előtt ellenőrizze le a dobot.
- Bármilyen tárgy, mint például pénzérmék, biztosítótűk, tűk, csavarok, kövek vagy más kemény, éles anyagok komoly károkat okozhatnak, és nem szabad azokat a gépbe tenni.
- A túlzott szárítás által okozott tűzveszély elkerülése érdekében ne használja a készüléket a következők szárítására: Párnák, paplanok és hasonló darabok (ezek felhalmozzák a hőt).

- Olyan darabokat, mint habzivacs, (latexhab) zuhanysapkák, vízálló textíliák, gumírozott ruhadarabok vagy habzivacs darabokkal kitömött párnák, tilos a szárítógépben szárítani.
- Használat, tisztítás és karbantartás után mindig húzza ki a dugót a konnektorból.
- Semmilyen körülmények között ne kísérelje meg saját maga megjavítani a készüléket. A szakszerűtlen beavatkozás személyi sérülést vagy komoly működési problémákat okozhat. Forduljon szakszervizhez. Mindig ragaszkodjon eredeti pótalkatrészek felhasználásához.
- Az olyan anyagokkal szennyezett ruhadarabokat, mint étolaj, aceton, benzin, kerozin, folteltávolítók, terpentín, viasz és viaszeltávolítók, meleg vízben ki kell mosni extra mennyiségű mosószer használatával, mielőtt szárítógépben szárítaná.
- **Robbanásveszély:** Soha ne szárítson szárítógépben olyan ruhadarabokat, amelyekre gyúlékony oldószer (benzin, metilalkoholok, szárazon tisztító folyadékok és hasonlóak) került. Mivel ezek az anyagok illékonyak, robbanást okozhatnak. Csak vízben kimosott ruhákat szárítson a gépben.
- **Tűzveszély:** a növényi olajjal vagy főzőolajjal befröcskölt vagy átítított darabok tűzveszélyesek, ezért nem helyezhetők be a szárítógépbe.
- Ha a szennyes ruhaneműket folteltávolítóval mosta ki, még egyszer le kell futtatnia egy öblítőprogramot, mielőtt a szárítógépbe helyezné azokat.
- Kérjük, győződjön meg arról, hogy nem maradt-e véletlenül gázöngyújtó vagy gyufa a készülékbe betölteni kívánt ruhadarabok zsebei-ben
- Amikor eltávolítja az aljzatból, sohasem a vezetéknél fogva húzza ki a dugaszt, hanem magát a dugót fogja.
- Az állítható magasságú csavaros lábakat soha nem szabad eltávolítani.
- Elosztókat, csatlakozókat és hosszabbítókat tilos használni. Tűzveszély a túlhevülés miatt!
- Ne fecskendezzen vízugarat a készülék alá. Áramütés veszélye!
- Ne támaszkodjon a nyitott ajtóra. A készülék felborulhat.

- Amikor a szárítási ciklust vagy a ProSteam programot megszakítják, lehetséges, hogy a ruhanemű és a dob nagyon meleg. Égésveszély! A ruhanemű kipakolásakor körültekintéssel járjon el.
- Legyen óvatos a ProSteam program megszakításakor: Ne nyissa ki a készülék ajtaját a gőzölési fázis alatt. A forró gőz égési sérülést eredményezhet. A kijelzőn üzenet látható, amely a gőzölési fázist jelzi.
- A szárítási ciklus utolsó része fűtés nélkül történik (hűtési ciklus) annak biztosítása érdekében, hogy a ruhadarabok olyan hőmérsékleten maradjanak, amely mellett biztosan nem fognak károsodni.
-  Figyelem – Forró felület:
Ne érintse meg a készülék hátlapját üzemelés közben.



VIGYÁZAT

Soha ne állítsa le a gépi szárítást a szárítási ciklus befejeződése előtt, hacsak nem tudja az összes darabot gyorsan kiszedni és kitergetni, hogy a hő eltávozzon. Tűzveszély!

Üzembe helyezés

- Ld. az "Üzembe helyezés" c. útmutatót.
- **Fontos!** A készüléket függőleges helyzetbe kell hozni a szállításhoz.
- A készülék nehéz. Mozgatásakor körültekintéssel járjon el.
- Kicsomagolásakor ellenőrizze, hogy nem sérült-e meg a gép. Kétség esetén ne helyezze működésbe, hanem forduljon a szakszervizhez.
- Használat előtt minden csomagolóanyagot és szállítási rögzítőcsavart el kell távolítani. Súlyos károk keletkezhetnek a gépben vagy a berendezési tárgyakban, ha ezt nem tartja be. Lásd a felhasználói kézikönyv vonatkozó fejezetét.
- A gépi szárítási ciklus utolsó része fűtés nélkül történik (hűtési ciklus) annak biztosítása érdekében, hogy a ruhadarabok olyan hőmérsékleten maradjanak, amely mellett biztosan nem fognak károsodni.
- A készülék üzembe helyezéséhez szükséges minden villanyszerelési munkát szakképzett villanyszerelőnek vagy kompetens személynek kell elvégeznie.
- Ügyelni kell, hogy a készüléket ne tegye rá a hálózati kábelre.
- Ha a gépet padlószőnyegre helyezi, úgy állítsa be a lábakat, hogy a levegő szabadon áramoljon.

- A készülék üzembe helyezése után ellenőrizze, hogy az ne nyomja a tápvezetékét, illetve ne álljon rajta.
- Ha szárítógépet helyez a mosógép tetejére, kötelezően használnia kell a rögzítőkészletet (külön rendelhető tartozék).

Használat

- A készüléket normál ruhanemű szárítására és gőzkezelésére tervezték háztartási használatban.
- Ezt a gépet háztartási célú használatra tervezték. Ne használja más célra, mint amire való.
- Csak gépi szárításra alkalmas termékeket szárítson. Kövesse az egyes ruhaneműn feltüntetett mosási útmutatót.
- Ne szárítson mosatlan ruhadarabokat a szárítógépben.
- Ne töltse túl a készüléket. Lásd a felhasználói kézikönyv vonatkozó fejezetét.
- Olyan ruhadarabokat nem szabad a szárítógépbe tenni, amelyből csöpög a víz.
- Ne szárítson a gépben olyan ruhadarabokat, amelyek illékony benzintermékekkel érintkeztek. Amennyiben illékony tisztítófolyadékokat használt, ügyelni kell arra, hogy a folyadék eltávozzon a ruhadaraból, mielőtt a gépbe helyezné.
- Szárazon tisztító készletek használata esetén: Csak olyan termékeket használjon, amelyekről a gyártó kijelentette, hogy szárítógép esetén használhatók.
- Minden egyes szárítási ciklus, illetve ProSteam program után tisztítsa meg a mikroszűrőt és a finomszűrőt.
- Soha ne használja a készüléket szőszsűrő nélkül vagy sérült szőszsűrővel. Tűzveszély!
- A gőzkezelés víztartályát kizárólag desztillált vízzel töltsse fel. Ne használjon csapvizet, illetve semmilyen adalékanyagot. A jelen készülék kondenzvíztartályából származó kondenzvíz ugyancsak felhasználható, ha azt először átszűrték (pl. egy kávészűrőn).
- Rendszeresen tisztítsa a hőcserélőt.
- A dugót sohasem a vezetéknél, hanem magánál a dugónál fogva húzza ki az aljzatból.

- Soha ne használja a szárítógépet, ha a hálózati tápkábel, a kezelőpanel, a munkafelület vagy a lábazat oly módon sérült, hogy a szárítógép belseje szabadon hozzáférhető.
- Egyásra állított mosógép és ProSteam készülék esetén: Ne helyezzen semmilyen tárgyat a készülékre. Ezek működés közben leeshetnek.
- A belső világítás lámpaburkolatát szorosan rá kell csavarni.
- A textilöblítőket vagy hasonló készítményeket a textilöblítőkhöz adott utasításoknak megfelelően kell használni.
- **Figyelem - Forró felület:** Ne érintse meg az ajtóvilágítás burkolatának felületét, amikor a világítás be van kapcsolva.

Gyermekbiztonság

- Ezt a mosógépet nem arra szánták, hogy kisgyermekek vagy fogyasztókkal élő személyek felügyelet nélkül használják.
- A gyermekek gyakran nem ismerik fel az elektromos készülékekkel kapcsolatos veszélyeket. Gondoskodni kell a gyermekek felügyeletéről annak biztosítása érdekében, hogy ne játszanak a készülékkel.
- Ügyeljen rá, hogy gyermekek vagy kis állatok ne kerüljenek a készülék dobjába. Életveszélyes lehet! Tartsa a készülék ajtaját bezárva mindig, amikor nem használja a készüléket.
- A mosószeret zárja el a gyermekek elől, és tartsa biztonságos helyen.
- A készülék kiselejtezésekor vágja el a tápvezetékét, és semmisítse meg a dugaszt a maradék vezetékkel együtt. Tegye használhatatlanná az ajtó zárját: ily módon, ha gyerekek játszanak vele, nem tudják magukat a készülékbe zárni.

Termékleírás

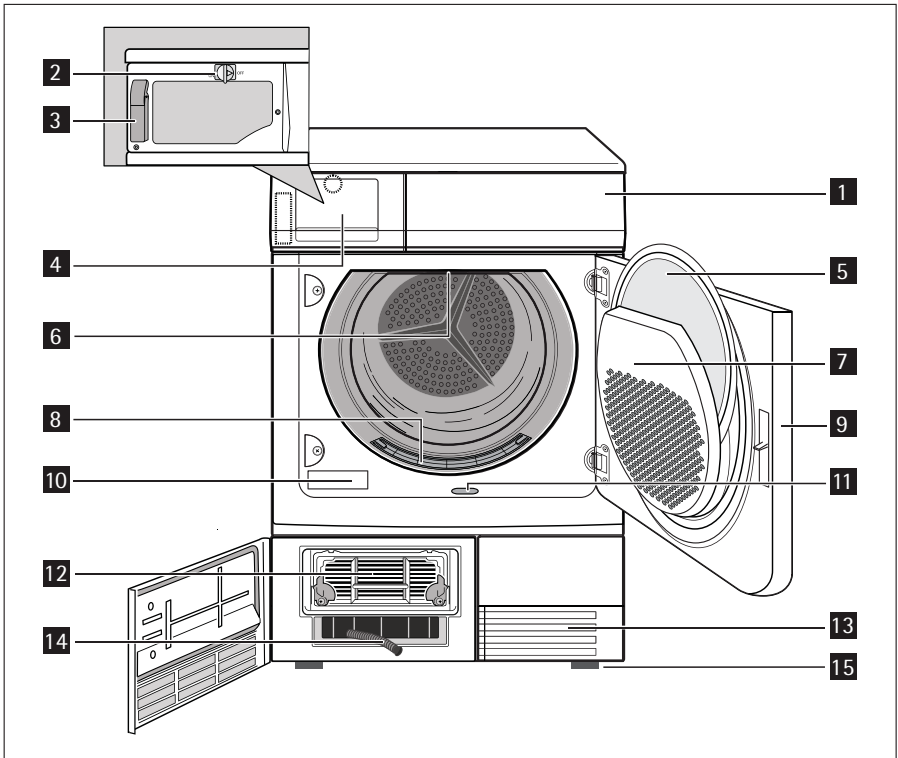



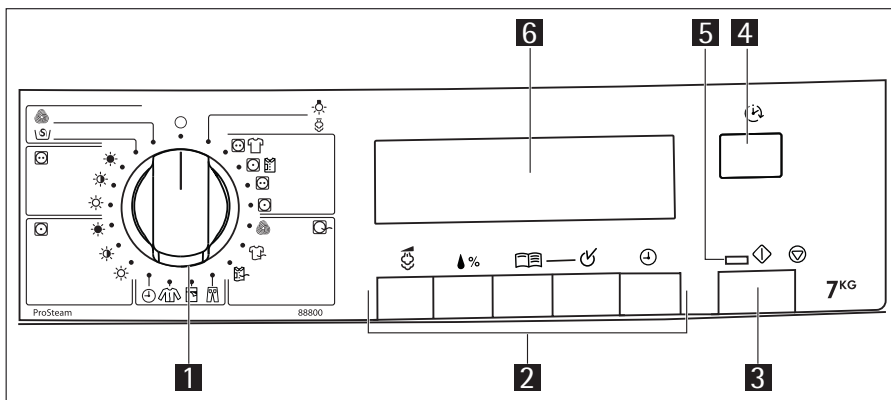

- 1** Kezelőpanel
- 2** Vízkeringető szelep/szűrő
- 3** Betöltő tölcser a gőztartályhoz
- 4** A kondenzvíztartályt tartalmazó fiók
- 5** Finomszűrő (szösszűrő)
- 6** A belső világítást biztosító lámpa
- 7** Durvaszűrő (szösszűrő)
- 8** Mikroszűrő (szösszűrő)
- 9** Betöltőajtó (megfordítható)
- 10** Adattábla
- 11** Gomb a lábazati ajtó kinyitásához
- 12** Lábazati ajtó a hőcserélő felett

- 13 Levegőnyílások
- 14 Víztartály kiürítőmlője
- 15 Becsavarozott láb (állítható magassággal)

Kezelőpanel



- 1 Programgomb és KI/BE  kapcsoló
- 2 Funkciógombok
- 3 START /SZÜNET  gomb
- 4 KÉSLELTETETT INDÍTÁS  gomb
- 5 Állapotjelző lámpa
- 6 Kijelző

Ami a kijelzőn látszik

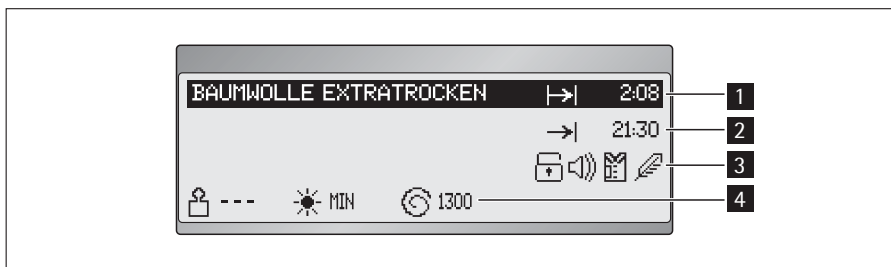

A kijelző a következőket alapvető üzeneteket mutathatja:

- 1 Aktuálisan beállított ProSteam vagy szárítási program neve és a ciklus időtartama.
- 2 A ciklus befejezésének várható ideje.
- 3 Opció ikonja az opció kiválasztása után.
- 4 További funkciók megjelenítése.

Minden alkalommal a ciklus végrehajtásakor animált folyamatjelző sáv tájékoztatja a ciklus állapotáról. Egyes esetekben a kijelzett üzenetek útmutatást vagy figyelmeztetést tartalmaznak.

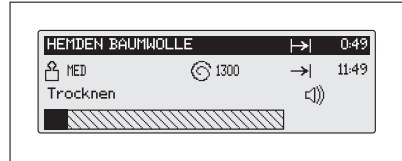

Első üzemeltetés



A készülék bekapcsolása / lámpa bekapcsolása

Forgassa a programválasztó gombot bármelyik programra, vagy forgassa a VILÁGÍTÁS  opcióhoz. A készülék ekkor bekapcsol. A betöltőajtó kinyitásakor a dobban kigyullad a világítás.

A nyelv beállítása

Amikor a programgombot valamilyen programra (pl. PAMUTINGEK ) állítják, a kijelző világítani kezd és a mellékelt illusztrációnak kell megfelelnie.



A készülék első használatkor rövid bemutató fut le annak érdekében, hogy Önt segítse a kezdetben szükséges beállításoknál.

Az OPCÍÓK  vagy OK  gomb megnyomásakor a rövid súgószöveg átvált a nyelvbeállítás nézetre.

Ha meg kívánja tartani a nyelvet: nyomja meg az OK  gombot.

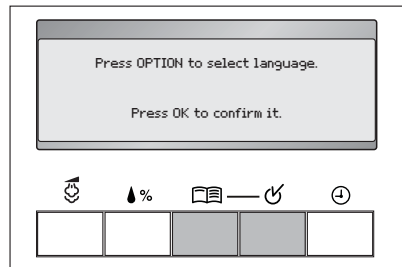
Ha meg kívánja változtatni a nyelvet:



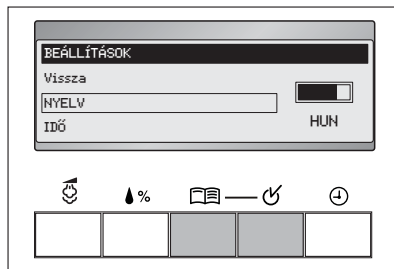

1. Addig nyomja az OPCIÓK  gombot, amíg a kijelzőn meg nem jelenik a kívánt nyelv.
2. A választás megerősítéséhez nyomja meg az OK  gombot. Az ezután megjelenő szöveg a beállított nyelv ismételt megerősítését kéri. Erre a lépésre azért van szükség, hogy elkerülhető legyen a nyelv tévedésből való beállítása.





A választás megerősítéséhez nyomja meg ismét az OK  gombot.





Tévedés vagy az első alkalmat követő használat esetén rövidített útvonal biztosítja, hogy ne kelljen a BEÁLLÍTÁSOK ponton végigmenni. A GŐZSZINT  és a SZÁRAZSÁGI FOKOZAT  % gombok kb. 5 másodperces egyidejű lenyomva tartásakor megjelenik a nyelvbeállítás nézet.

Az idő beállítása

A nyelv beállítása után a készülék az idő beállítására kéri Önt.

Az OPCIÓK  vagy OK  gomb megnyomásakor a rövid súgószöveg átvált az időbeállítás nézetre.

A program időpontjának és végének helyes kijelzése érdekében ellenőrizze a kijelzőn mutatott időt és szükség esetén állítsa be a tényleges óraidőt.

Az idő kiválasztását az OPCIÓK  gombbal, a megerősítést az OK  gombbal végezze.

Lásd még "A készülék beállításai" fejezetet.

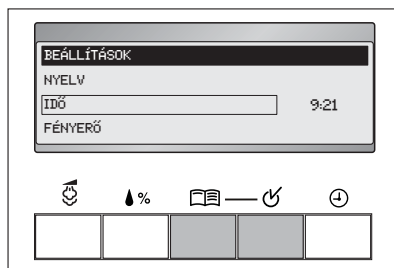

Az első használat előtt

Ha el kívánja távolítani a gyártás közben keletkezett esetleges maradványokat, törölje le a szárítódobot nedves ruhával, vagy futtasson le nedves ruhákkal egy rövid (30 MIN) szárító ciklust a gépben.

1. Forgassa az IDŐ ⊕ állásba a programkapcsolót.
2. Addig nyomja az IDŐ ⊕ gombot, amíg a kijelzőn 30' nem jelenik meg.
3. Nyomja meg a START ⬇/SZÜNET ⊖ gombot.

A ruhanemű szétválogatása és előkészítése

Szétválogatás

- Szétválogatás az anyag fajtája szerint:
 - Pamut/vászon a *PAMUT* ☺ programcsoportban található programokhoz.
 - Kevertszálás és műszálás anyagok a *MŰSZÁL* ☹ programcsoportban található programokhoz.
- Szétválogatás a kezelési címke szerint. A kezelési címke jelentése:

☐	☺	☹	☒
A szárítógépben történő szárítás elvben lehetséges	Szárítás normál hőmérsékleten	Szárítás csökkent hőmérsékleten (válassza a <i>KÍMÉ-LŐ</i> opciót!)	A szárítógépben történő szárítás nem lehetséges

 Ne helyezzen a készülékbe semmilyen olyan nedves ruhát, amelynek kezelési címkéjén nincs az feltüntetve, hogy szárítógépben történő szárításra alkalmas.

A készülékbe minden olyan nedves ruha esetében használható, amelynek kezelési címkéjén fel van tüntetve, hogy szárítógépben történő szárításra alkalmas.

- Ne szárítson együtt új, színes textíliákat enyhén színezett, használt darabokkal. Lehetséges, hogy a textíliák színei engednek.
- Ne szárítson pamutjersey és kötött darabokat *EXTRA* programmal. Lehetséges, hogy a ruhadarabok összemennek!

- A gyapjú és gyapjú jellegű ruhák a *GYAPJÚ*  programmal száríthatók. A szárítási ciklus kezdete előtt minél jobban centrifugálja ki a ruhákat (max. 1200 fordulat/perc). Csak anyagukban, színükben és tömegükben hasonló vagy megegyező gyapjúdarabokat szárítson együtt. A nehéz gyapjúdarabokat szárítsa külön.

Fontos tudnivalók a ProSteam programról



- Az alábbi textíliák nem kezelhetők a ProSteam programmal: bőr, nagyméretű fém-, fa- vagy műanyagrészekkel ellátott textíliák, rozsdásodásra hajlamos fémrészeket tartalmazó textíliák, olajjal impregnált szövetek vagy viasszal kezelt pamutruhák.



- A ProSteam programmal való kisímítás vagy felfrissítés előtt méretük, tömegük, anyaguk és színük szerint válogassa szét a ruhadarabokat.

Csak méretükben, tömegükben, anyagukban és színükben hasonló ruhadarabokat kezeljen együtt.



- Ne szárítson együtt új, színes textíliákat enyhén színezett, használt darabokkal. A színek kifakulhatnak (a szövet szintartását nedves állapotban ellenőrizze egy nem feltűnő helyen).



- Ne alkalmazzon vegytisztítást a ProSteam programokkal kombinálva.

A ruhanemű előkészítése

- A ruhanemű összegubancolódásának megelőzése érdekében: A cipzárat húzza fel, gombolja be a huzatokat, és kösse össze a laza zsinegeket és szalagokat (pl. kötényeket).
- Ūrítse ki a zsebeket. Távolítsa el a fém elemet (gemkapcsok, biztosítótűk stb.).
- Fordítsa ki a kétrétegű szövetekből készült darabokat (pl. pamutvászon hálósákok, a pamutréteg legyen legkívül). Ezek a szövetek ezután jobban száradnak.

Fontos tudnivalók a ProSteam programról

- Mielőtt ProSteam programmal kezeli a ruhákat, mosással vagy helyi folteltávolítás útján vegye ki a foltokat

A betöltőajtó kinyitása / mosott ruha betöltése

1. Nyissa ki a betöltőajtót.
Erővel nyomja meg a betöltőajtót (nyomja meg a pontot - lásd a képet)
2. Töltse be a ruhát (ne erőltesse).

FIGYELEM

Ne nyomjon ruhát a betöltőajtó és a gumi tömítés közé.

3. Csukja be jól a betöltőajtót. A zárnak hallhatóan be kell kattannia.

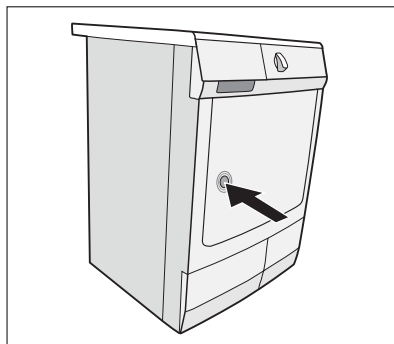

ProSteam rendszer

Töltse fel a gőztartályt

A ProSteam program első alkalommal való használata előtt töltse fel a gőztartályt. Ha a korábbi szárítási programokból még nincs kondenzvíz, használja a mellékelt desztillált vizet (lásd az "Ápolás és tisztítás" és "A kondenzvíztartály kiürítése" fejezetet). Ha a ProSteam program kiválasztása után ez az üzenet jelenik meg *A gőztartály üres. Töltse fel, majd nyomja meg a START gombot, amire* jelenik meg a kijelzőn, ekkor desztillált vízzel kell feltölteni a gőztartályt. Ennek hiányában egyik ProSteam programot sem fogja tudni elindítani.

Húzza ki egy kicsit a kondenzvíztartályt tartó fiókot **1**, majd húzza ki a tartálytöltő nyakát **2**

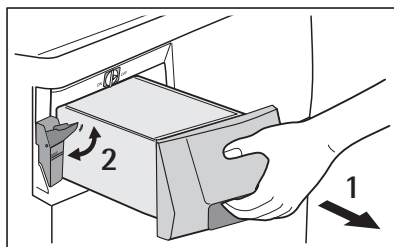



Fontos! A tartályt csak desztillált vagy teljesen sótelenített vízzel szabad feltölteni. Ne használjon csapvizet, illetve adalékanyagot. A tartályból származó kondenzvíz csak előzetes szűrés után használható fel (ehhez használja a felszerelt szűrőhöz tartozó szűrőbetétet: (lásd a szemközti képet.)

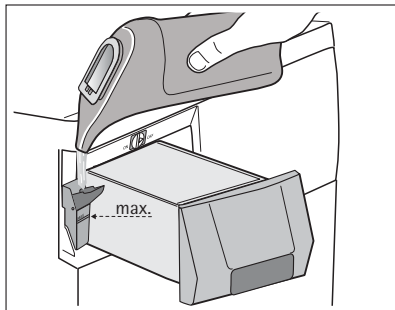

A mellékelt szűrőbetétből végezze el a feltöltést desztillált vízzel a tartály belsejében látható MAX jelig.

Nyomja vissza a töltőnyakat és a kondenzvíztartályt tartalmazó fiókot.

Ha szárazak, akkor "A ruhanemű szétválogatása és előkészítése" fejezetben külön nem tiltott textíliák mindegyike kezelhető a ProSteam rendszerrel. Nedves textíliák csak akkor kezelhetők, ha címkéjük szerint száraz programokhoz alkalmasak.

Vízkeringető rendszer

Ez a rendszer lehetővé teszi azt, hogy a szárítási ciklus során a kondenzvíztartályban összegyűlt kondenzvizet egy ProSteam ciklus automatikusan felhasználja.



A kondenzvíztartályban levő víz soha nem fog automatikusan betölteni a víztartályba.

A vízkeringető rendszer csak akkor működik, ha azt a normál szárítási ciklusok során keletkező víz táplálja.

A rendszer bekapcsolásához fordítsa el a szelepet BE helyzetbe. Amikor a szelep BE helyzetben van, a következő szárítási ciklus alatt fel fog tölteni a gőztartály. A vízrendszerből közvetlenül a gőztartályba kerül majd a víz, automatikusan feltöltve azt.

A keringetés bekapcsolásához fordítsa el a szelepet BE helyzetbe. Ennek elvégzéséhez:

1. Húzza ki egy kicsit a kondenzvíztartályt tartó fiókot. A fiók mögött két elem található:

- 1** vízbemenet - a gőztartály kézi utántöltéséhez.
- 2** a vízkeringető rendszer szelepe/szűrője.

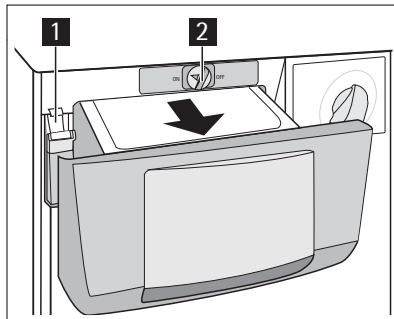





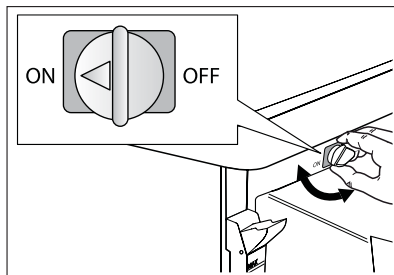









2. fordítsa el a szelepet BE helyzetbe. A vízrendszerből közvetlenül a gőztartályba kerül majd a víz, automatikusan feltöltve azt a következő szárítási ciklus során.

A gőztartály üres. Töltse fel, majd nyomja meg a START gombot



i Ha a szelep zárva van (KI helyzet) - a keringető rendszer nem működik.

A ProSteam programok bemutatása





Programok	max. töltet (száraz állapotban mért súly)	További funkciók/ opciók				Alkalmazás/tulajdonságok	
		GŐSZINT 	HOSSZÚ GYŰRŐDÉSGÁTLÓ ¹⁾	CSENGŐ ¹⁾ 	CENTRIFUGÁLÁSI SEBESSÉG ¹⁾		KÉSZLELTETETT INDÍTÁS 
PAMUTING  	1,0 kg	•	•	•	•	1-5 pamutinghez. Min. 80% természetes száltartalom (pamut, lenvászon, stb.)	nedves, száraz
MŰSZÁLAS INGEK  	1,0 kg	•	•	•	•	1-5 műszálasinghez. Max. 20% természetes száltartalom (pamut, lenvászon, stb.)	nedves, száraz
PAMUT 	3,0 kg	•	•	•	•	Pamutdarabok kisimításához. Min. 80% természetes száltartalom (pamut, lenvászon, stb.)	nedves, száraz
KÖNNYEN KEZELHETŐ 	1,5 kg	•	•	•	•	Könnnyen kezelhető darabok kisimításához. Max. 20% természetes száltartalom (pamut, lenvászon, stb.)	nedves, száraz
GYAPJÚRUHÁK FRISÍTÉSE  	1-2 darab	•	-	•	-	Frissítéshez és szagtalanításhoz, maximum két darab. Csak száraz ruhákhoz.	száraz
ALKALMI RUHÁK FRISÍTÉSE  	2,5 kg	•	•	•	-	Alkalmi frissítéshez, például pólóingek, nadrágok, szoknyák, stb. ²⁾	száraz
ÜZLETI RUHÁK FRISÍTÉSE  	2,5 kg	•	•	•	-	Öltönyök, zakók és nadrágok frissítéséhez	száraz







1) OPCióK  menü

2) további részletek a Ruhanemű útmutatóban.

i Az alkalmazási információk kizárólag útmutatásként szolgálnak. A simítási eredmények a kiválasztott programtól, valamint az adott textília kiegészítőitől és anyagtulajdonságaitól függenek. Szükség esetén az eredmények különböző programok és gőzvolumenek alkalmazásával javíthatók. Előfordulhat például, hogy egyes, 20%-nál több műszál tartalmú, de a megfelelő kiegészítővel ellátott textíliák pamutjellegű textíliaként viselkednek egy ProSteam programban. Ezért jobb simítási eredményeket kaphat, ha egy pamut ProSteam programot választ ki.

i Tekintettel a különböző mechanikai és vegyi eljárásokkal manapság előállítható különböző szövetminőségek és tulajdonságok széles skálájára, javasoljuk az első néhány ProSteam programot alacsony gőzszint mellett és egymáshoz minél hasonlóbb, kis számú darabon lefuttatni. Ezt követően aztán óvatosan módosíthatja a ProSteam programok körülményeit és a tapasztalatból tanulva mérheti fel, hogy miként lehet a legjobb eredményeket elérni adott ruhamennyiség, szövetminőség, gőzszintek és ProSteam programok alkalmazása esetén. Tanulmányozza a mellékelt Ruhanemű útmutatót is.

Program	GŐZSZINT	Betöltött mennyiség	IDŐTARTAM száraz ¹⁾ [perc]	IDŐTARTAM nedves ¹⁾ [perc]
PAMUTING  	MIN	1 - 2 darab	19 +/-3	40 +/-10
	MED	3 - 4 darab		
	MAX	5 darab		
MŰSZÁLAS INGEK  	MIN	1 - 2 darab	21 +/-3	30 +/-5
	MED	3 - 4 darab		
	MAX	5 darab		
PAMUT 	MIN	0,5 - 1 kg	20 +/-3	40 +/-10
	MED	1 - 2 kg		
	MAX	2 - 3 kg		

Program	GŐZS- ZINT	Betöltött mennyi- ség	IDŐTARTAM szá- raz ¹⁾ [perc]	IDŐTARTAM ned- ves ¹⁾ [perc]
KÖNNYEN KE- ZELHETŐ 	MIN	0,2 - 0,5 kg	21 +/-3	30 +/-5
	MED	0,5 - 1 kg		
	MAX	1 – 1,5 kg		
GYAPJÚRU- HÁK FRISSÍ- TÉSE  	MIN	1 darab	16	-
	MED	1 - 2 da- rab	17	-
	MAX	2 darab	18	-
ALKALMI RU- HÁK FRISSÍ- TÉSE  	MIN	1 - 2 da- rab	18	-
	MED	3 - 4 da- rab	20	-
	MAX	5 darab	22	-
ÜZLETI RU- HÁK FRISSÍ- TÉSE  	MIN	1 nadrág	17	-
	MED	1 zakó	18	-
	MAX	1 öltöny	19	-

1) miután a készülék felismerte a nedves/száraz ruhát, a kijelzőn megjelennek a pontos programidők (kb. 2 perc)

i A gőzszint és a hozzá tartozó mennyiség kiválasztására vonatkozóan adott információk csak útmutatásként szolgálnak. Bizonyos esetekben a nagyobb gőzszint vagy a kisebb mennyiség jobb eredményeket adhat. A FRISSÍTÉS  programok a nem mosható textíliákhoz szánt kímélő ProSteam programokat jelentik. A ruhadarabok néhány esetben előforduló alakmódosulása vasalással orvosolható.



Programválasztás

A programkapcsoló segítségével válassza ki a kívánt programot. A többrészes kijelzőn megjelenik a program becsült időtartama (óra és perc) és a ciklus befejezési ideje.



Végezze el a GŐZSZINT kiválasztását

A legjobb eredmények akkor érhetők el, ha a különböző mennyiségekhez különböző gőzszinteket választ.

A GŐZSZINT gombbal állítható be a szükséges gőzmennyiség: MIN, MED vagy MAX.

A FRISSÍTÉS  programokat kivéve valamennyi ProSteam program automatikusan felismeri a ruhákban maradt nedvességet. Ha nedves a ruha, akkor szükség esetén előbb egy szárítási ciklus indul el. A táblázatban a GŐZSZINT  alatt láthatóak a kiválasztott mennyiséghez megfelelő gőzszintek.

Nyomja meg többször a GŐZSZINT  gombot, amíg a kijelzőn meg nem jelenik a kívánt gőzszint (MIN, MED vagy MAX)



Ha a ProSteam program kiválasztása után Ön nem nyomja meg a GŐZSZINT  gombot, akkor a készülék automatikusan a közepes (MED) gőzszintet választja. FRISSÍTÉS  program választásakor a készülék automatikusan a MIN szintet választja.



Kétely esetén először mindig a kisebb gőzszintet ajánlatos kiválasztania addig, amíg nincs elég tapasztalata a mennyiségek, szövettípusok és az optimális gőzszint terén. Túl nagy gőzszint kiválasztása esetén előfordulhat, hogy a ruhadarabok alakja megváltozik. Túl kicsi gőzszint kiválasztása esetén előfordulhat, hogy megmaradnak a ruharáncok.

Kiegészítő opciók kiválasztása

A ProSteam programokhoz rendelkezésre álló kiegészítő opciók a HOSSZÚ GYŰRŐDÉSGÁTLO, a CSENGŐ, a CENTRIFUGÁLÁSI SEBESSÉG¹⁾ és a GYERMEKZÁR.

1. A gombot elforgatva válasszon ki egy ProSteam programot.
2. Az opció beállításához nyomja meg az OPCÍÓK  gombot. a rendelkezésre álló opciók a képernyőn láthatók.
3. A kívánt opció kiválasztásához nyomja meg többször az OPCÍÓK  gombot. A kiválasztást egy keret megjelenése jelzi.
4. Aktiválásához nyomja meg az OK  gombot. A megfelelő ikon a képernyő jobb oldalán jelenik meg.



1) a pamut/könnyen kezelhető és a pamut/műszál as ing programokhoz
<http://www.markabolt.hu/>

 Egy opció kiválasztásának törléséhez hajtsa végre ugyanazokat a lépéseket. Az opció ikonja eltűnik.

HOSSZÚ GYŰRŐDÉSGÁTLO

Beállításra kerül egy 90 perces gyűrődésgátló fázis. A kijelző most a hosszú gyűrődésgátló  ikont mutatja. Ennek a kiegészítő opciónak a kiválasztásakor a ProSteam ciklus végén a gyűrődésgátló fázis (30 perc) 60 perccel meghosszabbodik. A szárított ruha a gyűrődésgátló fázis alatt bármikor kivehető.



CSENGŐ

A készülék kikapcsolt CSENGŐ  funkcióval kerül leszállításra. A gomb a funkció ki- és bekapcsolására szolgál. Bekapcsolt funkció esetén a CSENGŐ  szimbólum megjelenik a kijelzőn.

A csengő vagy egy dallam az alábbi esetekben szólal meg:

- ciklus vége
- gyűrődésgátló szakasz és amikor a fázis elkezdődik vagy véget ér
- ciklus megszakítása figyelmeztető
- riasztás miatt

GYEREKZÁR

A gyerekzárral azt lehet beállítani, hogy egy programot ne indíthassanak el véletlenül, illetve hogy egy folyamatban lévő programot ne változtathassanak meg véletlenül. A gyerekzár az összes gombot és a programgombot is lezárja. A gyerekzár az OPCIÓK  és az OK  gomb 5 másodpercig tartó egyidejű lenyomásával kapcsolható ki.

- A program elindítása előtt: a készülék nem használható
- A program elindítása után: a folyamatban lévő program nem változtatható meg

A gyerekzár  ikon jelenik meg a kijelzőn és mutatja, hogy be van kapcsolva a gyerekzár. A gyerekzár a program befejeződésével nem kapcsol ki. Ha Ön új programot szeretne beállítani, először ki kell kapcsolnia a gyerekzárát.

CENTRIFUGÁLÁSI SEBESSÉG

Ha a mosógépben lévő mosás a ProSteam ciklus előtt először szivattyúzásra került, a szárító beállítható úgy, hogy igazodjon az első szivattyúzási folyamat centrifugálási sebességéhez. Minél nagyobb volt a centrifugálási sebesség, annál rövidebb a szárítási ciklus hossza.

Indítsa el a CENTRIFUGÁLÁSI SEBESSÉG opciót, majd addig nyomja az OPCIÓK  gombot, amíg a kijelző az első szivattyúzás kívánt centrifugálási sebességét nem mutatja. Ha nem választ centrifugálási sebességet, semmilyen érték nem jelenik meg.

Bizonyos programoknál (ilyenek az idővezérelt ciklusok) nincs érvényes centrifugálási sebesség, a kiválasztása nem lehetséges, és csak három vízszintes vonal látható. Rendelkezésre álló választási lehetőségek: 800 és 1800 fordulat/perc érték között 100-as lépésekben.

A maximális érték a kiválasztott program függvénye, a minimum érték mindig 800 fordulat/perc

Bizonyos programoknál (ilyenek az idővezérelt ciklusok) nincs érvényes centrifugálási sebesség, így annak kiválasztása nem is lehetséges és csak három vízszintes vonal látható, ami nem beállított vagy ismeretlen értéket jelent.

A felhasználói kezelőfelület mindig megjegyzi a centrifuga utolsó kiválasztását és azt alapértelmezettként fogja javasolni minden újonnan kiválasztott programhoz. Ha a megjegyzett centrifugálási sebesség meghaladja az engedélyezett maximum értéket, akkor a készülék azt automatikusan lecsökkenti a kiválasztott programhoz lehetséges maximum értékre.

A KÉSLELTETÉS funkció beállítása

 **A KÉSLELTETÉS  gomb segítségével 30 perc és maximum 20 óra közötti időtartammal elcsúsztatható a ProSteam programok kezdése.**

1. Válassza ki a programot és szükség esetén a kiegészítő funkciókat/opciókat.
2. Nyomja meg a KÉSLELTETÉS  gombot, amennyiszer szükséges.

A kiválasztás alatt a ciklus VÉGE IDŐPONT értéke nő a kijelzőn és látható a késleltetés ikon .

i Amikor eléri a 20 órás indítási késleltetést és ismét megnyomja a gombot, a késleltetés törlődik és a késleltetés ikon eltűnik.

3. A késleltetett kezdés bekapcsolásához nyomja meg a START◊/SZÜNET⊖ gombot. Folyamatosan látszik a kijelzőn az az időtartam, amennyi hátravan a program beállított indulásáig (pl. 5:00 óra, 4:59... 0:30 perc stb.).

Megjelenik a *késleltetett indítás* üzenet és a késleltetés ikon ⊕.

A ProSteam program indítása

Nyomja meg a **START◊/SZÜNET ⊖** gombot. A program elindul.

A ciklus előrehaladását a folyamatjelző sáv, efölött pedig az éppen futó ciklusszakasz neve jelzi.

Nedves ruhadarabok esetén néhány perc elteltével a készülék pontosan mutatja a ProSteam program időtartamát, beleértve az előző szárítási programot is.

Mihelyt a ruhadarabok elérik a kívánt szárazsági fokot, a ProSteam program automatikusan elindul. Egymást váltva jelennek meg a GŐZKEZELÉS és a GŐZBEFÚVÁS szakasznevek.



A ProSteam program részét képező gőzszakaszok, valamint a gyűrődésgátló szakasz ideje alatt a betöltőajtó nem nyitható.

Égésveszély!

Ha Ön akkor választja ki a ProSteam programot, amikor a gőztartály éppen üres, a kijelzőn a következő üzenet jelenik meg (lásd a képet). A program nem indítható el. Először a gőztartályt kell feltöltenie (lásd *ProSteam rendszer A gőztartály feltöltése*)



Normális jelenségnek számít amikor egy ProSteam vagy szárítási program során a készülékből zaj hallható, ha a dobba kemény részekkel (például fémgombokkal) ellátott ruhák kerülnek.

A program módosítása

Egy véletlenül kiválasztott program megváltoztatásához a program elindítása előtt először a programkapcsolót el kell forgatni KI állásba, majd egy új programot kell beállítani.

i A program elindítása után a kiválasztás többé nem alkalmazható közvetlenül. Ha Ön mégis megkísérli a programgomb segítségével megváltoztatni a programot, a következő üzenet jelenik meg:

Forgassa a programkapcsolót az utoljára használt állásba.

Ez azonban nem befolyásolja a szárítási programot.

Utólagos ruhaberakás vagy -kivétel a program vége előtt

1. Nyissa ki a betöltőajtót.



VIGYÁZAT

Lehet, hogy a ruha és a dob forró. **Égésveszély!**

2. Töltsön be vagy vegyen ki ruhadarabokat.

3. Zárja be jól a betöltőajtót. A zárnak hallhatóan be kell kattannia.

4. A szárítási ciklus folytatásához nyomja meg a START / SZÜNET gombot.

ProSteam program befejezve / ruhák kivétele

A ProSteam ciklus befejezése után 0:00 kezd villogni és az alábbi üzenetek: *Kész. Vegye ki a ruhákat és Gyűrődésgátló* egymást váltva látszanak a kijelzőn. Ha a csengőt bekapcsolta, akkor rendszeres időközönként hangjelzések hallhatók.

i A ProSteam programot automatikusan követi egy gyűrődésgátló szakasz, amely kb. 30 percig tart.

A gyűrődésgátló szakasz során a dob körben forog. Ezáltal a ruha lazává válik, és megszűnnek a gyűrődések. A szárított ruha a gyűrődésgátló szakasz alatt bármikor kivehető, kivéve a gőzbefűvási szakaszt (lásd a GŐZBEFŰVÁSI SZAKASZ üzenetet a kijelzőn). Amennyire lehet, gyorsan szedje ki a szárított ruhát.

1. A szárított ruha kiszedéséhez nyissa ki a betöltőajtót.

2. A ruha kivétele előtt a mikroszűrőből távolítsa el a szöszöket. A legjobb, ha ezt a műveletet nedves kézzel végzi. (Ld. az "Ápolás és tisztítás" című fejezetet.)
3. Egyenként szedje ki a ruhadarabokat.



A ProSteam kezelés hatásának megőrzése érdekében a ruhadarabokat egyenként kell kiszedni a gyűrődésgátló szakasz során, majd azonnal ruhaszárítóra kell helyezni, hogy megszáradjanak (a szövet és a kiválasztott gőzszint függvényében legalább 5-15 percre). Gombolja végig a gombokat és igazítsa alakra a ruhadarabot, külön figyelve a mandzsettákra és a varrásokra.

4. Forgassa KI állásba a programkapcsolót.













Minden szárítási ciklus után





- Tisztítsa meg a mikroszűrőt és a finomszűrőt
 - Engedje le a kondenzvíztartály tartalmát, ha nem használja a vízkezelő rendszert (lásd az "Ápolás és tisztítás" fejezetet.)
5. Zárja be az ajtót.

Szárítás

A szárítóprogramok bemutatása

Programok		max. töltet (száraz állapotban mért súly)	További funkciók/opciók							Alkalmazás/tulajdon- ságok	Keze- lés jel- ző	
			SZÁRAZSÁGI FOKOZAT 	RPM (FORDULAT/PERC)	KÍMÉLŐ	ÉRZÉKENY ¹⁾	HOSSZÚ GYŰRÖDÉSGÁTLÓ	CSENGŐ	IDŐ 			KÉSZLELTETETT INDÍTÁS 
PAMUT 	EXTRA 	7 kg	•	•	•	•	•	•	-	•	Vastag vagy több rétegű anyagok, pl. frottirtörők, fürdőköpenyek alapos megszáritása.	 
	SZEK- RÉNY- SZÁRAZ 	7 kg	•	•	•	•	•	•	-	•	Egyenletes vastagságú anyagok, pl. frottirtörők, kötöttárúk, törülközők alapos megszáritása.	 
	NEDVES 	7 kg	•	•	•	•	•	•	-	•	Normál vastagságú pamut- vagy vászonzanyagokhoz, pl. ágyneműhöz, asztalterítőkhöz.	 
MŰSZÁLAS 	EXTRA 	3 kg	•	•	•	•	•	•	-	•	Vastag vagy több rétegű anyagok, pl. pulóverek, ágyneműk, asztalterítők alapos megszáritása.	  2) 
	SZEK- RÉNY- SZÁRAZ 	3 kg	•	•	•	•	•	•	-	•	Vékony, nem vasalt anyagokhoz, pl. könnyen kezelhető ingekhez, asztalterítőkhöz, csecsemőruhákhoz, zoknikhoz, merevítés fehérműhöz.	  2) 

Programok		max. töltet (száraz állapotban mért súly)	További funkciók/opciók							Alkalmazás/tulajdon-ságok	Keze-lés jel-ző		
			SZÁRAZSÁGI FOKOZAT 	RPM (FORDULAT/PERC)	KÍMÉLŐ	ÉRZÉKENY ¹⁾	HOSSZÚ GYŰRÖDÉSGÁTLÓ	CSENGŐ	IDŐ 			KÉSZLELTETETT INDÍTÁS 	
	NEDVES 	3 kg	•	•	•	•	•	•	-	•	Vasalásra is váró vékony anyagokhoz, pl. kötöttáruhoz, ingekhez.	  2) 	
IDŐ 	IDŐ 	7 kg	-	-	•	-	•	•	•	•	Egyes ruhaneműk vagy 1 kg-nál kisebb összsúlyú ruhák további szárításához.	  	
SPECIÁLIS	SPORT- RUHÁ- ZAT 	2 kg	•	•	• ³⁾	-	•	•	-	•	Vasalásra nem kerülő sportruházathoz, vékony anyagokhoz, poliészterhez.		
	ÁGYNE- MŰ 	3 kg	•	•	•	-	•	•	-	•	Ágynemű (szimpla és dupla lepedő, párnahuzat, ágytakaró, paplanhuzat).	  	
	FARMER 	7 kg	•	•	•	•	•	•	•	-	•	Különböző (pl. a nyakrésznél, a mandzsetánál vagy a varrásoknál eltérő) anyagvastagságú szabadidőruhákhöz, például farmernadrágokhoz, melegítőfelsőkhöz.	  
	SELYEM 	1 kg	•	•	• ³⁾	-	•	•	-	•	•	Selyem megleve-gős, finom mozdítású szárításához.	

Programok		max. töltet (száraz állapotban mért súly)	További funkciók/opciók							Alkalmazás/tulajdon-ságok	Keze-lés jel-ző	
			SZÁRAZSÁGI FOKOZAT  %	RPM (FORDULAT/PERC)	KÍMÉLŐ	ÉRZÉKENY ¹⁾	HOSSZÚ GYŰRŐDÉSGÁTLO	CSENGŐ	IDŐ 			KÉSZLELTETETT INDÍTÁS 
	GYAPJÚ 	1 kg	•	•	• 3)	-	-	•	-	•	Gyapjúanyagok mosás utáni szárításához meleg levegővel, minimális mechanikai töltet mellett (Nézze át a "Szennyes ruha különválasztása és előkészítése" című fejezetet). Ajánlás: Szárítás után azonnal vegye ki a ruhát, mivel nem következik gyűrődésgátló program.	

1) KÍMÉLŐ esetén nem választható

2) KÍMÉLŐ választása

3) alapértelmezett beállítás

Programválasztás



A programkapcsoló segítségével válassza ki a kívánt programot. A többrészes kijelzőn megjelenik a program becsült időtartama (óra és perc) és a ciklus befejezési ideje.

A SZÁRAZSÁGI FOKOZAT beállítása %

Ha a ruha egy szabvány szárítási program után túl nedvesen kerül ki a gépből, a szárítási fokozat a SZÁRAZSÁGI FOKOZAT funkció hasz-

nálatával felerősíthető. A ruha a **MIN** fokozattól a **MAX** fokozat irányába haladva egyre szárazabb lesz.

Nyomja meg többször a SZÁRAZSÁGI FOKOZAT  % gombot, amíg a kijelzőn meg nem jelenik a kívánt szárazsági fokozat (**MIN**, **MED** vagy **MAX**). Amikor a vonatkozó program nem tartalmaz nedvességtartalom-helyesbítést, megjelenik a *nem választható* üzenet.

Ha a GYAPJÚ  vagy a SELYEM  program végén a gyapjú- vagy a selyemruha túl nedvesen kerül ki a gépből, akkor a megfelelő program újraindításával újraszárítható, de most a SZÁRAZSÁGI FOKOZAT  % funkció és a MIN, MED vagy MAX szárazsági fokozat kiválasztásával. Amikor Ön viszonylag száraz ruhát tölt be egy szárítási ciklushoz, a programciklus kezdetben kijelzett vége egy idő után helyesbítésre kerül.





FIGYELEM

Ügyeljen arra, hogy a SZÁRAZSÁGI FOKOZAT  % funkció kiválasztásakor ne hagyja túlszárítsa a gyapjú- vagy selyemdarabokat.

Kiegészítő opciók kiválasztása

A ProSteam programokhoz rendelkezésre álló kiegészítő opciók a HOSSZÚ GYŰRŐDÉSGÁTLÓ, a CSENGŐ, a CENTRIFUGÁLÁSI SEBESSÉG²⁾ és a GYERMEKZÁR.

1. A gombot elforgatva válasszon ki egy ProSteam programot.
2. Az opció beállításához nyomja meg az OPCÍÓK  gombot. a rendelkezésre álló opciók a képernyőn láthatók.
3. A kívánt opció kiválasztásához nyomja meg többször az OPCÍÓK  gombot. A kiválasztást egy keret megjelenése jelzi.
4. Aktiválásához nyomja meg az OK  gombot. A megfelelő ikon a képernyő jobb oldalán jelenik meg.



Egy opció kiválasztásának törléséhez hajtsa végre ugyanazokat a lépéseket. Az opció ikonja eltűnik.

KÍMÉLŐ

A kezelési címkével ellátott kényes szövetek  és a hőmérsékletre érzékeny textíliák (pl. akril, viszkóz) különösen kíméletes szárítására. A program csökkentett hőmérsékleten kerül végrehajtásra.

A KÍMÉLŐ opció csak legfeljebb 3 kg-os töltettel való használatra alkalmas.

Amikor az opció aktív, a KÍMÉLŐ  ikon világít.

ÉRZÉKENY

Gyakran viselt ruhaneműk kíméletes szárításához. A program teljes melegítési beállítással indul, amely később a program előrehaladtával mérséklődik a mosott ruha kímélése érdekében.

Amikor az opció aktív, az ÉRZÉKENY  ikon világít.

HOSSZÚ GYŰRŐDÉSGÁTLÓ

Beállításra kerül egy 90 perces gyűrődésgátló fázis. A kijelző most a hosszú gyűrődésgátló  ikont mutatja. Ennek a kiegészítő opciónak a kiválasztásakor a szárítási ciklus végén a gyűrődésgátló fázis (30 perc) 60 perccel meghosszabbodik. A szárított ruha a gyűrődésgátló fázis alatt bármikor kivehető.

CSENGŐ



A készülék kikapcsolt CSENGŐ funkcióval kerül leszállításra. A gomb a funkció ki- és bekapcsolására szolgál. Bekapcsolt funkció esetén a CSENGŐ szimbólum megjelenik a kijelzőn.

A csengő vagy egy dallam az alábbi esetekben szólal meg:

- ciklus vége
- gyűrődésgátló szakasz és amikor a fázis elkezdődik vagy véget ér
- ciklus megszakítása figyelmeztető
- riasztás miatt

GYEREKZÁR

A gyerekzárral azt lehet beállítani, hogy egy programot ne indíthassanak el véletlenül, illetve hogy egy folyamatban lévő programot ne vál-

toztathassanak meg véletlenül. A gyerekzár az összes gombot és a programgombot is lezárja. A gyerekzár az OPCIÓK  és az OK  gomb 5 másodpercig tartó egyidejű lenyomásával kapcsolható ki.

- A program elindítása előtt: a készülék nem használható
- A program elindítása után: a folyamatban lévő program nem változtatható meg

A gyerekzár  ikon jelenik meg a kijelzőn és mutatja, hogy be van kapcsolva a gyerekzár. A gyerekzár a program befejeződésével nem kapcsol ki. Ha Ön új programot szeretne beállítani, először ki kell kapcsolnia a gyerekzárát.

CENTRIFUGÁLÁSI SEBESSÉG

Ha a mosógépben lévő mosás a szárítási ciklus előtt először szivattyúzásra került, a szárító beállítható úgy, hogy igazodjon az első szivattyúzási folyamat centrifugálási sebességéhez. Minél nagyobb volt a centrifugálási sebesség, annál rövidebb a szárítási ciklus hossza.

Indítsa el a CENTRIFUGÁLÁSI SEBESSÉG opciót, majd addig nyomja az OPCIÓK  gombot, amíg a kijelző az első szivattyúzás kívánt centrifugálási sebességét nem mutatja. Ha nem választ centrifugálási sebességet, semmilyen érték nem jelenik meg.

Bizonyos programoknál (ilyenek az idővezérelt ciklusok) nincs érvényes centrifugálási sebesség, a kiválasztása nem lehetséges, és csak három vízszintes vonal látható. Rendelkezésre álló választási lehetőségek: 800 és 1800 fordulat/perc érték között 100-as lépésekben.

A maximális érték a kiválasztott program függvénye, a minimum érték mindig 800 fordulat/perc

Bizonyos programoknál (ilyenek az idővezérelt ciklusok) nincs érvényes centrifugálási sebesség, így annak kiválasztása nem is lehetséges és csak három vízszintes vonal látható, ami nem beállított vagy ismeretlen értéket jelent.

A felhasználói kezelőfelület mindig megjegyzi a centrifuga utolsó kiválasztását és azt alapértelmezettként fogja javasolni minden újonnan kiválasztott programhoz. Ha a megjegyzett centrifugálási sebesség meghaladja az engedélyezett maximum értéket, akkor a készülék azt automatikusan lecsökkenti a kiválasztott programhoz lehetséges maximum értékre.

IDŐ ⊕ választása

A program időtartamának kiválasztása az IDŐ ⊕ program beállítása után. A programok időtartamát 10 perc és 3 óra között állíthatja be 10 perces fokozatokban.

1. Forgassa a programgombot az IDŐPROGRAMOZÁS állásba. A kijelzőn 0:10 perc látható (ez felel meg a HŰTŐ programnak).
2. Nyomja meg többször az IDŐ ⊕ gombot, amíg a program kívánt időtartama meg nem jelenik a kijelzőn, pl. 0:20 egy 20 perces program esetén.

Ha Ön nem választja ki a program időtartamát, a szárítás automatikusan 10 percig fut majd.

KÉSLELTETETT INDÍTÁS ↻ választása

Lásd a *ProSteam rendszer* bemutatásánál a *KÉSLELTETETT INDÍTÁS ↻ választása* című részt.

A szárítóprogram elindítása

Nyomja meg a START◊/SZÜNET⊖ gombot. A program elindul.

A ciklus előrehaladását a folyamatjelző sáv, efölött pedig az éppen futó ciklusszakasz neve jelzi.

Nedves ruhadarabok esetén néhány perc elteltével a készülék pontosan mutatja a program időtartamát és a ciklus végéig hátralevő időt.

- i** Normális jelenségnek számít amikor egy szárítási program során a készülékből zaj hallható, ha a dobba kemény részekkel (például fémgombokkal) ellátott ruhák kerülnek.

A program módosítása

Egy véletlenül kiválasztott program megváltoztatásához a program elindítása előtt először a programkapcsolót el kell forgatni KI állásba, majd egy új programot kell beállítani.

i A program elindítása után a kiválasztás többé nem alkalmazható közvetlenül. Ha Ön mégis megkísérli a programgomb segítségével megváltoztatni a programot, a következő üzenet jelenik meg:

Forgassa a programkapcsolót az utoljára használt állásba.

Ez azonban nem befolyásolja a szárítási programot.

Utólagos ruhaberakás vagy -kivétel a program vége előtt

1. Nyissa ki a betöltőajtót.



VIGYÁZAT

Lehet, hogy a ruha és a dob forró. **Égésveszély!**

2. Töltsön be vagy vegyen ki ruhadarabokat.

3. Zárja be jól a betöltőajtót. A zárnak hallhatóan be kell kattannia.

4. A szárítási ciklus folytatásához nyomja meg a START◊/SZÜNET
⓪ gombot.

A szárítási program befejeződése / a ruha kivétele

A szárítási ciklus befejezése után 0:00 kezd villogni és az alábbi üzenetek: *Kész. Vegye ki a ruhákat* és *Gyűrődésgátló* egymást váltva látszanak a kijelzőn. Ha a csengőt bekapcsolta, akkor rendszeres időközönként hangjelzések hallhatók.

i A szárítási programot automatikusan követi egy rövid gőzölési szakaszt tartalmazó gyűrődésgátló szakasz, amely kb. 30 percig tart.

A gyűrődésgátló szakasz során a dob körben forog. Ezáltal a ruha lazává válik, és megszűnnek a gyűrődések. A szárított ruha a gyűrődésgátló fázis alatt bármikor kivethető. A gyűrődések elkerülése érdekében amennyire lehet, gyorsan szedje ki a szárított ruhát.

1. A szárított ruha kiszedéséhez nyissa ki a betöltőajtót.

2. A ruha kivétele előtt a mikroszűrőből távolítsa el a szöszöket. A legjobb, ha ezt a műveletet nedves kézzel végzi. (Ld. az "Ápolás és tisztítás" című fejezetet.)

3. Vegye ki a ruhát.

4. Forgassa KI ○ állásba a programkapcsolót.



Minden szárítási ciklus után

- Tisztítsa meg a mikroszűrőt és a finomszűrőt
- Engedje le a kondenzvíztartály tartalmát (lásd az "Ápolás és tisztítás" fejezetet.)

5. Zárja be az ajtót.

Ápolás és tisztítás

A szöszgyűjtő szűrő megtisztítása

A szűrők a szárítás közben felhalmozódó szöszt mind összegyűjtik. A szárító tökéletes működésének a biztosítása érdekében a szöszgyűjtő szűrőt (a mikroszűrőt és a finomszűrőt) minden szárítási ciklus után meg kell tisztítani.

A kijelzőn megjelenő *Tisztítsa meg a szűrőket.* üzenet emlékezteti Önt ennek a műveletnek az elvégzésére.



FIGYELEM

Soha ne üzemeltesse a szárítót a szöszgyűjtő szűrő nélkül, illetve sérült vagy eldugult szöszgyűjtő szűrővel.

1. Nyissa ki a betöltőajtót
2. Nedves kézzel tisztítsa meg a töltőnyílás alsó részébe beépített mikroszűrőt,

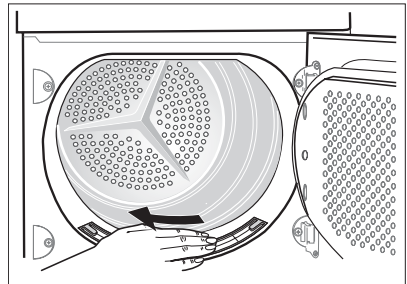

3. Bizonyos idő elteltével a ruhában lévő mosószermaradvány miatt patinaréteg alakul ki a szűrőkön. Amikor ezt tapasztalja, tisztítsa meg a szűrőket meleg vízzel és egy kefe segítségével. Húzza ki a szűrőt az ajtóból. Betehető úgy, hogy a fogazata balra vagy jobbra nézzen).

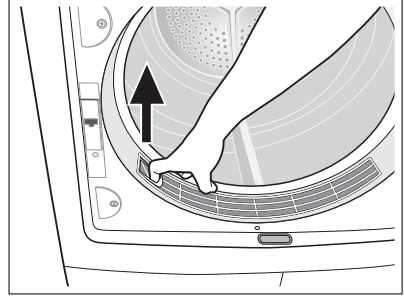

Tisztítás után ne felejtse el visszatenni.

4. Nyomja meg a durvaszűrőn a kioldó gombot. A durvaszűrő ekkor kiugrik.

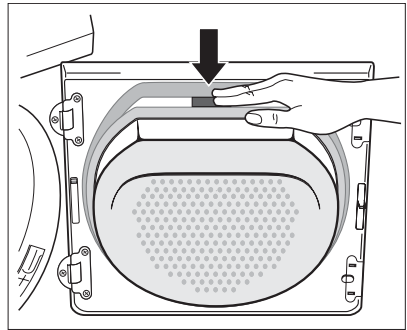

5. Emelje ki a finomszűrőt.
6. Távolítsa el a finomszűrőről a szöszet. A legjobb, ha ezt a műveletet nedves kézzel végzi.



Tisztítsa meg a szűrő egész területét.

A szűrők környezetét nem kell minden szárítási ciklus után megtisztítani, de rendszeresen ellenőrizni kell és szükséges esetén el kell távolítani a szöszet.

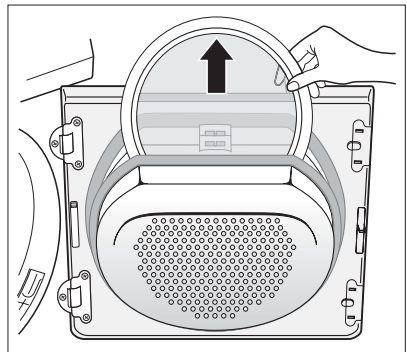

7. Ehhez fogja meg a durvaszűrő tetejét, húzza felfelé, amíg ki nem szabadul a két konzol közül.

8. Távolítsa el minden szőszet a szűrők környezetéből. A legjobb, ha ezt a műveletet porszívóval végzi.
9. Nyomja be a betöltőajtón lévő konzolok közé a durvaszűrő mindkét nyelvét, amíg a helyükre nem pattannak.
10. Tegye vissza a finomszűrőt.
11. Nyomja meg a durvaszűrőt, amíg a zár nem rögzíti.

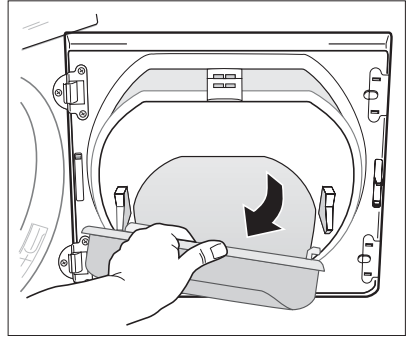

i A finomszűrő beszerelése nélkül a durvaszűrő nem pattan be a helyére, és a betöltőajtót nem lehet becsukni.

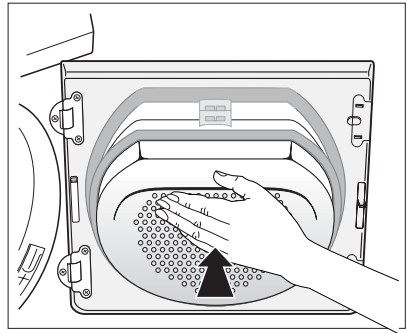

Az ajtó tömítésének megtisztítása

Közvetlenül a szárítási ciklus befejeződése után törölje le az ajtó tömítését nedves ruhával.

Ürítse ki a kondenzvíztartályt

A kondenzvíztartályt minden szárítási ciklust követően ürítse ki.

- i** Az alábbi esetben korlátozott vagy teljesen elhagyható lehet a kondenzvíztartály kiürítése:
- nyitott keringető rendszer ProSteam programok használatakor (lásd a *Vízkeringető rendszer* fejezetet)
 - közvetlen leengedő rendszer megléte (lásd a *Különleges tartozékok* fejezetet)

Ha a kondenzvíztartály tele van, a folyamatban lévő program automatikusan megszakad, és a kijelzőn a következő üzenet látható: *A víztar-*

tály megtelt. Kérjük ürítse ki, és nyomja meg a START-ot  . A program folytatásához először ki kell üríteni a kondenzvíztartályt.





VIGYÁZAT

A kondenzvíz ivásra vagy főzésre nem alkalmas.

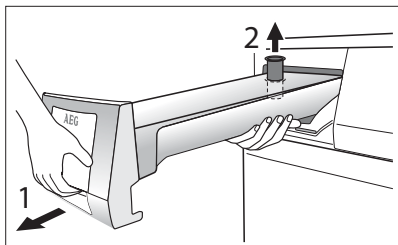
1. Vegye ki teljesen a kondenzvíz-tartályt tartó fiókot 1, és húzza ki a végpontig a kondenzvíztartály leeresztő csövét 2.



2. Öntse a kondenzvizet a mosdóba vagy más hasonló lefolyóba.
3. A leeresztőcsatlakozásokat csúsztassa a helyükre, és tegye vissza a kondenzvíztartályt.

Mit kell tenni, ha a kondenzvíz-tartály telített állapota miatt megszakad egy program: A szárítási ciklus folytatásához nyomja meg a START  /SZÜNET  gombot.

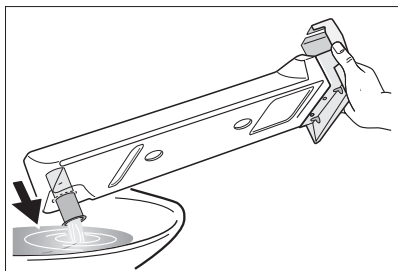

 **A kondenzvíztartály térfogata kb. 4 liter. Ez kb. 7 kg, előzőleg 1000 fordulat/perc sebességen kicentrifugált ruha szárításával termelődik ki.**

4. A kondenzvíz felhasználható desztillált vízként, pl. gőzöléses programokhoz. Először azonban szűrje át a kondenzvizet az esetleges maradványok vagy kisebb szőszök eltávolítása érdekében.

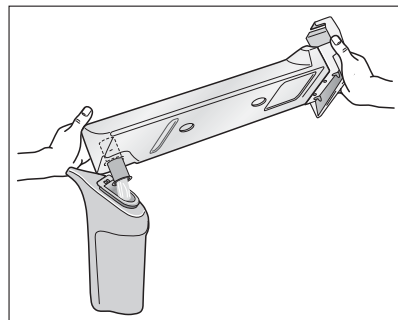

 A szűréshez használja a kapott szűrőbetétet: A szűrőbetét tetején, közvetlenül a szűrőn át öntse ki a vizet a tartályból.

A hőcserélő tisztítása

Ha a *Kérjük, tisztítsa ki a kondenzátort.* üzenet jelenik meg a kijelzőn, akkor a hőcserélőt meg kell tisztítani.



FIGYELEM

Ha a szösszel eltömített hőcserélővel üzemelteti a szárítógépet, kárt idézhet elő benne. Ugyanakkor ez megnöveli az energiafogyasztást is.

1. Nyissa ki az ajtót.
2. Nyissa ki a lábazati ajtót. Ehhez le kell nyomni az ajtónyílás alján lévő kioldó gombot, és bal oldali irányban ki kell nyitni a lábazati ajtót.
3. Tisztítsa meg a szösszektől az ajtó belsejét és a hőcserélő elülső kamráját. Az ajtó tömítést nedves ruhával törölje le.
4. Fordítsa mindkét zárbetét befelé.

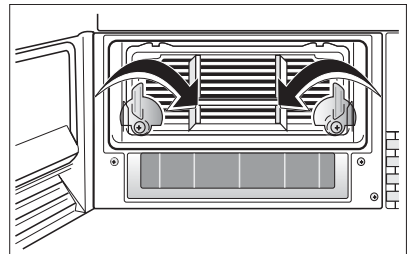
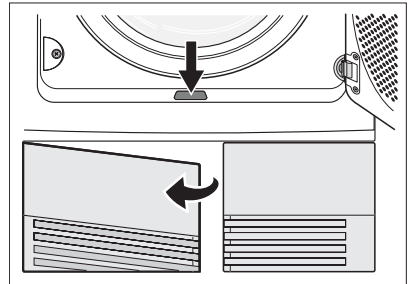

5. A fogantyú segítségével húzza ki a hőcserélőt a lábazatból, és tartsa vízszintesen, nehogy az esetleg bennmaradt víz kiömljön.
6. A hőcserélő kiürítéséhez tartsa függőlegesen egy mosdótál fölé.

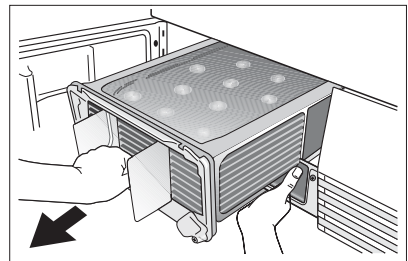

FIGYELEM

A tisztításhoz ne használjon éles tárgyakat. A hőcserélőn szivárgások alakulhatnak ki.

7. Tisztítsa meg a hőcserélőt.

Legjobb, ha egy kefét használ, vagy ha alaposan leöblíti egy kézi zuhany segítségével.

- Helyezze vissza a hőcserélőt, és rögzítse a helyére (fordítsa mindkét zárbetétet kifelé, amíg a helyükre nem pattannak).
- Csukja be a lábazati ajtót.



FIGYELEM

Soha ne üzemeltesse a szárítót a hőcserélő nélkül.

A vízkeringető szelep/szűrő tisztítása

Ha a *Tisztítsa meg a vízkeringető szűrőt* üzenet jelenik meg a kijelzőn, akkor a keringető szűrőt meg kell tisztítani. A szelep/szűrő a tartályfogantyú mögött található - lásd a "Termékleírás" fejezetet.

- Húzza ki teljesen a kondenzvíz-tartályt tartó fiókot.
- Fordítsa el a szelep/szűrőt **OFF** helyzetbe.
- A szelep/szűrő teljes kiürüléséig várjon néhány másodpercet.
- Húzza ki a szelep/szűrőt.
- Meleg víz alatt tisztítsa ki a szelep/szűrőt.
- Helyezze vissza a szelep/szűrőt.
- Fordítsa el a szelep/szűrőt **ON** helyzetbe.

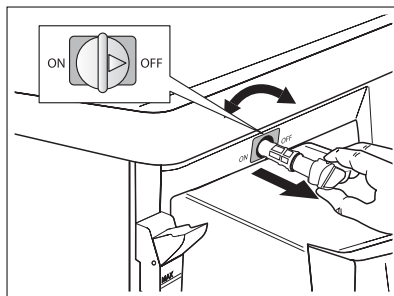

A dob tisztítása



FIGYELEM

A dob tisztításához ne használjon dörzsölőszereket vagy acélpárnát.



A vízből vagy tisztítószerkekből származó vízkő alig látható réteget képezhet a dob belsejében. Ettől kezdve a ruha száraz állapotát nem lehet megbízhatóan mérni. A ruha a vártnál nedvesebb lesz a szárítóból kivételkor.

A dob belsejét és a dob bordázatát normál háztartási tisztítószerrel (pl. ecetes tisztítószerrel) tisztítsa meg.

Tisztítsa meg az üzemi képernyőt és a házat



FIGYELEM





Ne használjon bűtortisztítót vagy agresszív tisztítószeret a készülék tisztításához.

Nedves ruhával törölje le az üzemi képernyőt és a házat.







Mit tegyek, ha...

Önálló hibaelhárítás

Ha működés közben figyelmeztetés jelenik meg a kijelzőn, akkor pontosan tartsa be az üzenetben foglaltakat. Ha nem találja a megoldást

Meghibásodás	Lehetséges ok	Elhárítás
Nem működik a szárítógép.	A hálózati dugasz nincs csatlakoztatva, vagy a biztosíték nem működik megfelelően.	Csatlakoztassa a hálózati aljzatba. Ellenőrizze a biztosítékot a biztosítéktáblán (háztartási telepítés).
	Nyitva van a betöltőajtó.	Zárja be a betöltőajtót.
	Megnyomta a START  /SZÜNET  gombot?	Nyomja meg újra a START  /SZÜNET  gombot.
A ProSteam program nem indul el. Üzenet a kijelzőn: <i>A gőztartály üres. Kérjük, töltsse fel, és nyomja meg a START-ot .</i>	A víztartály üres.	Töltse fel a víztartályt.
	A keringető szelep zárva (KI helyzetben) van	Fordítsa el a keringető szelepet BE helyzetbe.
A ProSteam program lefutása után a ruhadarabok nem elég simák.	Rossz programot választott (pl. GYAPJÚ helyett MÚSZÁLAS).	Figyelje a szövet összetételét.
	Túl kicsi gőzszintet állított be.	Állítson be nagyobb gőzszintet.
	A készülékben túl sok vagy túl különböző ruha van.	Tegyen kevesebb, illetve egymáshoz jobban hasonló ruhát a készülékbe.

	A gyűrődésgátló szakasz befejezéséig nem vette ki a ruhákat.	A gyűrődésgátló szakasz elindulása után minél előbb szedje ki egyenként a ruhákat a készülékből.
	Nem tette ki ruhaszárítóra és/vagy nem igazította alakra a ruhákat.	Tegye ki a ruhákat ruhaszárítóra, gombolja be a gombokat és igazítsa alakra a ruhákat.
	A több rétegből álló darabok rendszerint elveszítik alakjukat.	Miután kikerültek a készülékből, a több rétegből álló daraboknál vasalással igazítsa meg az alakot.
A ProSteam program lefutása után a ruhadarabokon nincs gyűrődés.	A ProSteam program hatása az, hogy a ruhák kisimulnak.	A ProSteam program után a vasalás ismét gyűrődést okoz.
Nem elégedett a szárítás eredményével.	Rossz programot választott.	Válasszon másik programot, amikor legközelebb szárít (lásd a "Programtáblázat" c. fejezetet).
	Eldugultak a szőszszűrők.	Tisztítsa meg a szőszszűrőket.
	Eldugult a szőszgyűjtő szűrő.	Tisztítsa meg a szőszgyűjtő szűrőt.
	A hőcserélőn eltömíti a szősz.	Tisztítsa meg a hőcserélőt.
	Túl nagy ruhatöltet.	Vegye figyelembe az ajánlott töltetmennyiségeket.
	A lábazati területen lévő szellőzőnyílások le vannak fedve.	Tegye szabaddá a lábazati területen lévő szellőzőnyílásokat.
	Maradványok a dob belső felületén vagy a dob bordázatán.	Tisztítsa meg a dob belső felületét és a dob bordázatát. Változtasson a beállításon a SZÁRAZSÁGI FOKOZAT funkció segítségével (ld. a "Szárítás" című fejezetet)

	Az üzembe helyezés helyszínén a víz vezetőképessége eltér a készülék standard beállításától.	Programozza át a szárítási fokozatra vonatkozó standard beállítást (lásd "A készülék beállításai" című fejezetet).
Nem csukódik be a betöltőajtó. Üzenet a kijelzőn: <i>Ellenőrizze, hogy az ajtó jól be van-e csukva, és nyomja meg a START-ot.</i>	A finom szita nincs a helyén, és/vagy a durvaszűrő nem ugrott be a helyére.	Helyezze be a finom szitát, és/vagy pattintsa a helyére a nagy szőszszűrőt.
Gombnyomásra nem reagál a készülék.	Szárítási védelem. A program elindítása után ezt az opciót többé nem lehet használni.	Forgassa KI  állásba a programkapcsolót. Válassza ki ismét az adott programot.
Nem világít a dobban a lámpa.	A programkapcsoló KI  állásban van.	Fordítsa a programkapcsolót a VILÁGÍTÁS  állásba vagy bármelyik programra.
	Kiégett a körte.	Cserélje ki a körtét (ld. a következő fejezetet).
A kijelzett program időtartama hibásan változik, vagy hosszú ideig változatlan marad.	A program időtartama a ruhatöltet típusától és mennyiségétől, valamint nedvességi szintjétől függően automatikusan helyesbítésre kerül.	Automatikus folyamat; ez nem a készülék hibája.
A program nem működik és az: <i>A víztartály megtelt. Kérjük, ürítse ki, és nyomja meg a START-ot.</i>  vagy <i>Kérjük, ürítse ki a tankot.</i> üzenet jelenik meg.	A kondenzátortartály tele van.	Ürítse ki a kondenzvíztartályt, majd indítsa el a programot a START  / SZÜNET  gombbal.
A szárítási ciklus a program elindítása után túl gyorsan befejeződik. Megjelenik a <i>Kész</i> üzenet.	A betöltött ruha mennyisége nem elegendő, vagy maga a ruha túl száraz a kiválasztott programhoz.	Válassza az időzített programot, vagy egy erősebb szárítási szintet (pl. az INTENZÍV SZÁRÍTÁST a TÁROLÁSSZÁRAZ helyett).

A szárítási ciklus szokatlannul sokáig tart. Megjegyzés: Kb. 5 óra elteltével a szárítási ciklus automatikusan véget ér (ld. "A szárítási ciklus befejeződése" című fejezetet).	Eldugult a szőszszűrő.	Tisztítsa meg a szőszszűrőt.
	Eldugult a szőszgyűjtő szűrő.	Tisztítsa meg a szőszgyűjtő szűrőt.
	Túl nagy a ruhatöltet mennyisége.	Csökkentse a töltet mennyiségét.
	A ruha nincs elég jól ki-centrifugálva.	Centrifugálja ki jobban a ruhát.
	Különösen magas szobahőmérséklet. A kompresszor ideiglenes kikapcsolása a túlterhelés elkerülése érdekében.	Automatikus folyamat, nincs semmi baj a készülékkel. Lehetőség szerint csökkentse a szobahőmérsékletet.
Elszíneződés	A textíliák szintartása.	Ellenőrizze a textíliák színtartását. Csak a hasonló színű textíliákat kezelje együtt.

A belső világításhoz tartozó égő cseréje

Használjon szárítógépekhez tervezett különleges égőket. A 112 552 000-5 tételszámú különleges égő beszerezhető az Ügyfélszolgálati Osztálytól.



A készülék bekapcsolásakor a belső világítás az ajtó kinyitásakor 4 percen belül kialszik.



VIGYÁZAT

Ne használjon normál izzókat! Ezek túl sok hőt fejlesztenek, és károsíthatják a készüléket!



VIGYÁZAT

Az égő cseréjének megkezdése előtt húzza ki a készüléket a hálózathoz.

1. Csavarja le az égőt fedő burkolatot (ez közvetlenül felül, a töltőnyílás mögött található); lapozza fel "A készülék leírása" című fejezetet.)
2. Cserélje ki a kiégett égőt.
3. Csavarja vissza a helyére a burkolatot.

Ellenőrizze az o-gyűrű tömítés helyes pozícionálását, mielőtt visszacsavarná az ajtóvilágítás fedelét. Ne üzemeltesse a szárítógépet, amikor az o-gyűrű tömítés hiányzik az ajtóvilágítás fedelében.





VIGYÁZAT

Biztonsági okokból a burkolatot szorosan kell becsavarni. Ennek elmulasztása esetén a szárítógépet nem szabad működtetni.

A készülék beállításai

A BEÁLLÍTÁSOK alatt beállítható speciális opciók az egyes szárítási ciklusoktól függetlenül – a kikapcsolás vagy a hálózati csatlakozó kihúzása után is megmaradnak a készülék memóriájában.

A beállításokhoz:

1. Addig nyomja az OPCIÓK  gombot, amíg a BEÁLLÍTÁSOK nincs bekeretezve.
2. A megerősítéshez nyomja meg az OK  gombot.
3. Az OPCIÓK  gombbal menjen végig a listán.

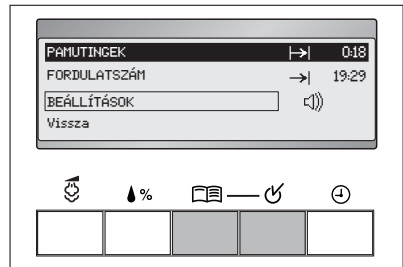



Ha a beállítások nézetnél néhány másodpercig nem történik semmi, akkor visszatér a főnézet.

Az előző nézethez mindig a **Vissza** választásával és OK  megerősítéssel juthat vissza.





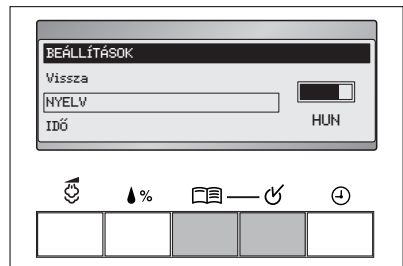

NYELV

Az alapértelmezés szerint a nyelvbeállítás mindig az első.

1. Nyomja meg az OK  gombot - a nyelvrövidítés fölötti keret villogni kezd.
2. Addig nyomja az OPCIÓK  gombot, amíg be nem állítja a kívánt nyelvet.
3. A megerősítéshez nyomja meg az OK  gombot.





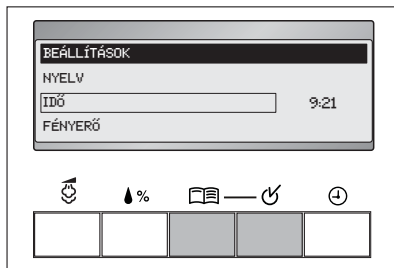

IDŐ

1. Addig nyomja az OPCÍÓK  gombot, amíg meg nem történik az IDŐ kiválasztása.
2. A megerősítéshez nyomja meg az OK  gombot - az órajelzés villogni kezd.
3. Addig nyomja az OPCÍÓK  gombot, amíg meg nem történik az óra beállítása.
4. A megerősítéshez nyomja meg az OK  gombot - a percjelzés villogni kezd.
5. Addig nyomja az OPCÍÓK  gombot, amíg meg nem történik a percek beállítása.
6. A megerősítéshez nyomja meg az OK  gombot.





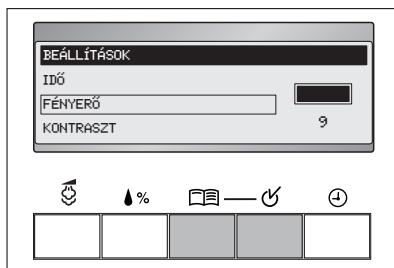

FÉNYERŐ

1. Addig nyomja az OPCÍÓK  gombot, amíg meg nem történik a FÉNYERŐ kiválasztása.
2. A megerősítéshez nyomja meg az OK  gombot - a vonalkijelző körüli keret villogni kezd.
3. Addig nyomja az OPCÍÓK  gombot, amíg meg nem történik a fényerő beállítása.
4. A megerősítéshez nyomja meg az OK  gombot.



KONTRASZT

1. Addig nyomja az OPCÍÓK  gombot, amíg meg nem történik a KONTRASZT kiválasztása.
2. A megerősítéshez nyomja meg az OK  gombot - a vonalkijelző körüli keret villogni kezd.
3. Addig nyomja az OPCÍÓK  gombot, amíg meg nem történik a kontraszt beállítása.
4. A megerősítéshez nyomja meg az OK  gombot.

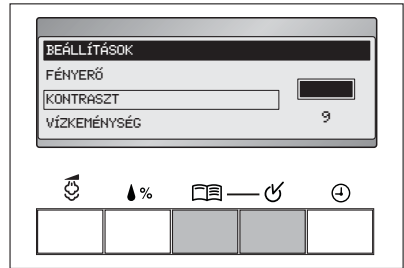





VÍZKEMÉNYSÉG



A víz változó mennyiségben mészkövet és ásványi sókat tartalmaz, amelyek mennyisége a földrajzi helytől függően változik, megváltoztatva ezzel a víz vezetőképességi értékeit is.

A víz vezetőképességében meglévő jelentős eltérések a gyárilag előre beállított értékekhez képest némileg befolyásolhatják a ruhanemű maradék nedvességét a ciklus végén. A szárítógép lehetővé teszi a szárítási érzékelő érzékenységének szabályozását a víz vezetőképességi értékei alapján.



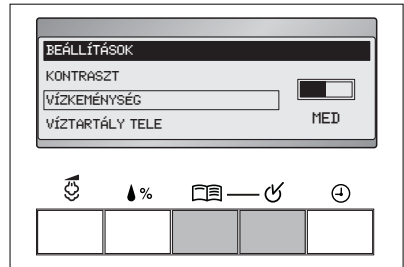

1. Addig nyomja az OPCÍÓK  gombot, amíg meg nem történik a VÍZKEMÉNYSÉG kiválasztása.
2. A megerősítéshez nyomja meg az OK  gombot - a vonalkijelző körüli keret villogni kezd.
3. Addig nyomja az OPCÍÓK  gombot, amíg meg nem történik a vízkeménység beállítása.
4. A megerősítéshez nyomja meg az OK  gombot.



- i** Rendelkezésre álló választási lehetőségek:
- **MIN**- alacsony vezetőképesség <300 mikro S/cm
 - **MED** - közepes vezetőképesség 300-600 mikro S/cm
 - **MAX**- magas vezetőképesség >600 mikro S/cm
- A MED érték alapértelmezett.

VIZTARTÁLY TELE - BE/KI ○

- i** A program végén letilthatja a tartály jelzését, például ha külső kondenzvíz leengedést kíván alkalmazni.

1. Addig nyomja az **OPCIÓK**  gombot, amíg meg nem történik a VIZTARTÁLY TELE kiválasztása.
2. A megerősítéshez nyomja meg az **OK**  gombot - a vonalkijelző körüli keret villogni kezd.
3. Addig nyomja az **OPCIÓK**  gombot, amíg meg nem történik a helyes állapot beállítása.
4. A megerősítéshez nyomja meg az **OK**  gombot.

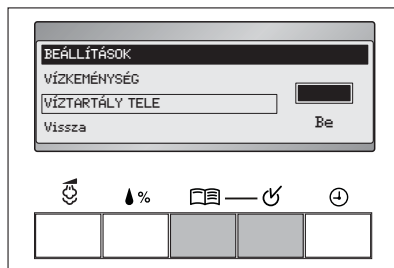

- i** A figyelmeztetés alapértelmezett beállítása BE.

Műszaki adatok

- CE** Ez a készülék megfelel a következő EU irányelveknek:
- 1973. 02. 19-én kelt 73/23/EGK sz. kiefeszültségi irányelv
 - 1989. 05. 03-án kelt 89/336/EGK sz. EMC irányelv, beleértve annak 92/31/EGK sz. irányelvvel történt módosítását
 - 1993. 07. 22-én kelt 93/68/EGK sz., a CE jelölésről szóló irányelv

Magasság x Szélesség x Mélység	85 x 60 x 58 cm
Mélység nyitott betöltőajtó mellett	109 cm
A magasságot a következő segítségével állítani lehet:	1,5 cm

Üres állapot melletti súly	kb. 46 kg
Töltet mennyisége (programtól függően) ¹⁾	max. 7 kg
Az energiafogyasztás megfelel az IEC 1121 sz. szabványnak. (7 kg pamut, előzőleg 1000 fordulat/perc sebességen ki-centrifugálva, PAMUT SZEKRÉNY-SZÁRAZ program)	4,4 kWh
Használat	Háztartási
Megengedett környezeti hőmérséklet	+ 5°C és + 35°C között

1) Egyes országokban a különböző mérési módszereknek köszönhetően különböző mennyiségi adatok vonatkozhatnak a töltetre.

Fogyasztási értékek

A fogyasztási értékek szabványos körülmények között kerültek megállapításra. Eltérések fordulhatnak elő, amikor a készüléket háztartási körülmények között üzemeltetik.

Program	Töltet mennyisége kg-ban megadva	Energiafogyasztás (kWh-ban)
PAMUT - SZEKRÉNY-SZÁRAZ ¹⁾	7	4.40
PAMUT - NEDVES ¹⁾	7	3.41
MŰSZÁLAS - SZEKRÉNY-SZÁRAZ ²⁾	3	1.36

1) előzetes centrifugálás 1000 fordulat/perc sebességen

2) előzetes centrifugálás 1200 fordulat/perc sebességen

Tanácsok a bevizsgáló intézetek számára

A paraméterek tesztintézetekkel leellenőriztethetők:

- Energiafogyasztás (a végleges páratartalommal helyesbítve) névleges töltet esetén a szekrény-száraz pamut ciklus alatt.
- Energiafogyasztás (a végleges páratartalommal helyesbítve) feles töltet esetén a szekrény-száraz pamut ciklus alatt.

- Végleges páratartalom (a szekrény-száraz pamut, a Vasaló-száraz pamut és a Szekrény-száraz Könnyen kezelhető ciklus alatt)
- A kondenzáció hatékonysága (a végleges nedvességtartalommal helyesbítve) névleges és feles töltet esetén a szekrény-száraz pamut ciklus alatt (a vízkeringető rendszer szelepének/szűrőjének KI helyzetében).

Minden ciklus ellenőrzését az IEC 61121 szabvány (Háztartási rendeltetésű szárítógépek) szerint kell végezni – Teljesítménymérési mód-szerek).

Üzembe helyezés



A készüléket függőleges helyzetbe kell hozni a szállításhoz.

A készülék elhelyezése

- Ajánlatos, hogy - saját kényelme érdekében - a készüléket a mosógéphez közel helyezze el.
- A szárítógépet egy tiszta helyen kell üzembe helyezni, ahol a szennyeződés nem halmozódik fel.
- A levegőnek szabadon kell tudnia áramolnia a készülék körül. Ne tömítse el az elülső szellőzőrácsokat, illetve a készülék hátlapján található levegőbemeneti rácsokat.
- Annak érdekében, hogy a vibrációt és zajt a minimális szinten tartsa a szárítógép használata során, a készüléket szilárd, sima felületre kell helyezni.
- Miután a készülék az állandó üzemelési helyére került, vízmértékkel ellenőrizze, hogy a szárítógép teljesen vízszintben van-e. Ha nincs, a lábak emelésével vagy lesüllyesztésével biztosítsa a vízszintbe állítást.
- A lábakat soha nem szabad eltávolítani. Ne csökkentse a padlótól való távolságot süppedős szőnyegek, facsíkok és hasonlók használata révén. Ez hőfelhalmozódást okozhat, ami megzavarhatja a készülék üzemelését.



A szárítógép által kibocsátott meleg levegő elérheti akár a 60°C-ot is. A készüléket ezért tilos olyan padlózatra felállítani, amely nem áll ellen a magas hőmérsékletnek.

Amikor a szárítógépet üzemelteti, a helyiség hőmérséklete nem lehet alacsonyabb +5°C-nál, és nem lehet magasabb +35°C-nál, mivel az befolyásolná a készülék teljesítményét.



VIGYÁZAT

Amennyiben a készüléket áthelyezik, azt függőlegesen állítva kell szállítani.



VIGYÁZAT

A készüléket tilos üzembe helyezni zárható ajtó mögött, tolóajtó mögött, olyan ajtó mögött, amelynél a készülékkel ellentétes oldalon található a zsanér

Távolítsa el a szállításhoz biztosított biztonsági csomagolást.



FIGYELEM

Használat előtt a szállításhoz biztosított biztonsági csomagolás minden részét el kell távolítani.

1. Nyissa ki a betöltőajtót
2. Húzza ki a dob tetején lévő ragasztószalagokat a készülék belsejéből.
3. Vegye le a készülékről a fólia-tömlőt és polisztirén paplant.

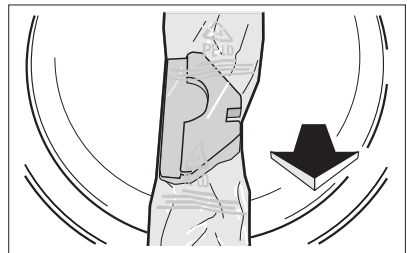
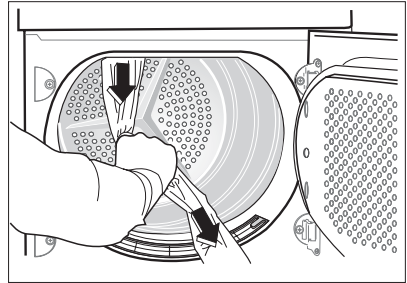

Elektromos csatlakoztatás

A hálózati feszültséget, az áram fajtáját és a szükséges biztosítékokat a névtábláról kell leolvasni. A névtábla a töltőnyílás közelében van rögzítve (ld. a "Termékleírás" című fejezetet).

A készüléket földelt aljzathoz csatlakoztassa az érvényben lévő kábelezési előírásokkal összhangban.



VIGYÁZAT

A gyártó semminemű felelősséget nem vállal a fenti biztonsági szabályok be nem tartásából adódó károk, illetve sérülések esetén. A tápvezeték cseréjéhez forduljon a lakóhelyéhez legközelebb található szervizhez.



VIGYÁZAT

Az elektromos kábel a gép üzembe helyezése után legyen hozzáférhető.

Az ajtóütköző helyének megváltoztatása



VIGYÁZAT

Az ajtóütköző cseréjének megkezdése előtt húzza ki a készüléket a hálózathoz.

1. Nyissa ki a töltőajtót.
2. Csavarja le a készülék elejéről az **A** zsanért, majd emelje le a töltőajtót.
3. Vegye le a **B** burkolólemezeket. Ehhez illesszen az ábrán látható módon egy vékony csavarhúzó a nyílásokba, nyomja kissé lefelé, majd feszítse ki a burkolólemezeket.
4. Egy megfelelő eszköz segítségével gyakoroljon nyomást a **C** záróblokkra, és lazítsa ki a pattintós szerelvényből, emelje ki, majd miután a blokkot 180°-ban elfordította, tegye át a másik oldalra.
5. Csavarja le a töltőajtóról az **A** zsanért, forgassa el 180°-ban, tegye be az ellenkező oldalra, majd csavarozza le.
6. Először fordítsa el a **B** burkolólemezeket 180°-ban, majd tegye át őket az ellenkező oldalra.
7. Csavarja le a készülék elejéről az **D** burkolólemezeket, forgassa el őket 180°-ban, majd csavarozza le őket az ellenkező oldalra.
8. Csavarozza ki az **E** ajtózárat, kissé nyomja meg, majd emelje le a készülék elejéről.
9. Nyomja be és lefelé a **F** gombot, kissé nyomja meg a burkolatot, majd vegye le a készülék elejéről.
10. Cserélje át az **E** ajtózárat az ellenkező oldalra, majd csava-

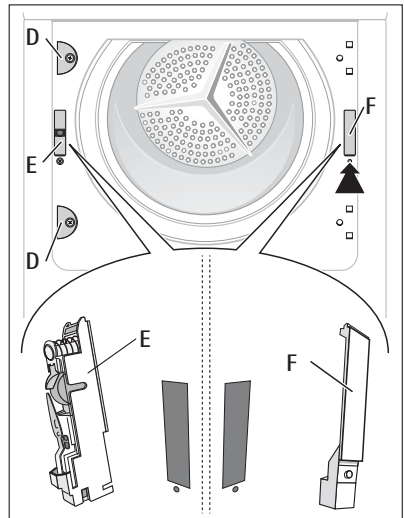
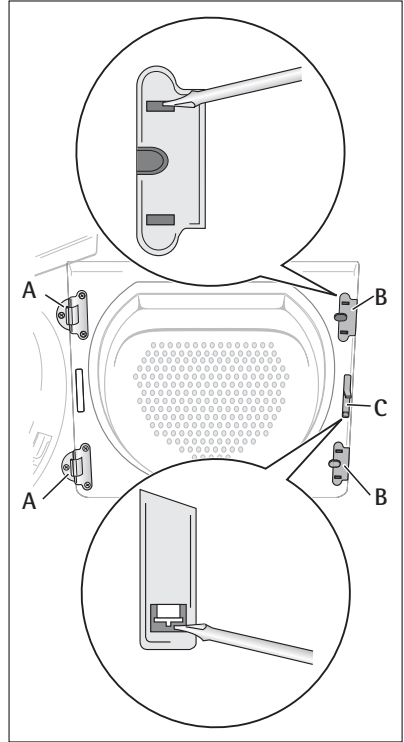

rozza le az ajtóreteszt.

11. A másik oldalon dugja , tegye fel a burkolatot F, majd hagyja a gombot a helyére pattanni.
12. Tegye be a töltőajtót és a zsanérokat a készülék elején lévő mélyedésekbe, és csavarozza le őket.

Az érintésvédelemmel kapcsolatosan ne feledje:A készülék csak akkor lesz újra üzembiztos, ha már minden műanyag rész a helyére került.

Különleges tartozékok

Köztes telepítési készlet egymásra állított mosó- és szárítógéphez.



Kapható szakszervizeknél vagy szakértő eladóknál

Ez a köztes telepítési készlet arra szolgál, hogy a szárítógépet és egy AEG-Electrolux típusú (előltöltős, 60 cm széles) mosógépet helytakarékoság céljából egymásra rakva lehessen beszerezni. Az automata mosógép helyezkedik el alul, arra kerül a szárítógép.

A kapott változat:

– 916093151 kihúzható emeletépítő lemezzel

Telepítési készlet külső kondenzvíz elvezetéshez



A termékkel jár

12512251/telepítési készlet közvetlenül a kondenzvíz lefolyóba, szifonba, vízaknába stb. vezetéséhez. A kondenzvízgyűjtő tartályt ebben az esetben többet nem kell leengedni, de továbbra is a rendeltetésszerű helyén kell hagyni a készüléken belül. *A víztartály megtelt. Kérjük ürítse ki, és nyomja meg a START-ot.* figyelmeztetés kikapcsolásához lásd "A készülék beállítása" fejezetet.

Max. mozdíthatósági magasság: 1 méter a szárító aljától; max. mozdíthatósági hosszúság: 3 m

Figyelmesen olvassa el a készlethez adott használati utasítást.

Környezet

A terméken vagy a csomagoláson található  szimbólum azt jelzi, hogy a termék nem kezelhető háztartási hulladékként. Ehelyett a

terméket el kell szállítani az elektromos és elektronikai készülékek újrahasznosítására szakosodott megfelelő begyűjtő helyre. Azzal, hogy gondoskodik ezen termék helyes hulladékba helyezéséről, segít megelőzni azokat, a környezetre és az emberi egészségre gyakorolt potenciális kedvezőtlen következményeket, amelyeket ellenkező esetben a termék nem megfelelő hulladékkezelése okozhatna. Ha részletesebb tájékoztatásra van szüksége a termék újrahasznosítására vonatkozóan, kérjük, lépjen kapcsolatba a helyi önkormányzattal, a háztartási hulladékok kezelését végző szolgálattal vagy azzal a bolttal, ahol a terméket vásárolta.

Csomagolóanyag

A csomagolóanyagok környezetbarátak és újrahasznosíthatóak. A műanyag alkatrészekeken jelölések szerepelnek, pl. >PE<, >PS< stb. A csomagolóanyagokat kérjük a közösségi szelektív hulladékgyűjtés megfelelő tartályába bedobni.

Régi készülék



VIGYÁZAT

Húzza ki a dugót a hálózati konnektorból, ha többé már nem használja a készüléket. Vágja le róla a hálózati kábelt, és dobja ki a dugóval együtt. Tegye tönkre a betöltőajtó kampóját. Így nem fordulhat elő, hogy gyerekek bezárják magukat a készülékbe és az életük nem kerül veszélybe.

Környezetvédelmi tanácsok

- A szárítóban a ruha bolyhos és puha lesz. Ezért mosás közben nem szükséges textilöblítőt használni.
- A ProSteam programokhoz szűrt kondenzvizet lehet használni.

- A szárítógép akkor működik a leggazdaságosabban, ha Ön:
 - mindig, minden akadályt eltávolít a szárító alján lévő szellőzőnyílások útjából;
 - a programáttekintésben megadott töltetmennyiségeket használja;
 - gondoskodik róla, hogy jó legyen a szellőzés a készüléknek helyet adó helyiségben;
 - minden egyes szárítási ciklus, illetve ProSteam program után tisztítsa meg a mikroszűrőt és a finomszűrőt;
 - szárítás előtt jól kicentrifugálja a szárításra váró ruhákat. Példa: Fogyasztási adatok – a centrifugálási sebességtől függően – 7 kg ruha esetében szárítás a PAMUT - SZEKRÉNY-SZÁRAZ programmal.

Előzetes szivattyúzás			Szárítási ciklus
Fordulat/perc	Maradvány nedvesség		kWh-ban megadott energia
	literben	százalékosan	
1000	4.20	60	4,40
1200	3.92	56	4,20
1400	3.64	52	3,90
1800	3.15	45	3,40

Szerviz

Kérjük, műszaki hiba esetén először ellenőrizze, hogy nem tudja-e saját maga orvosolni a helyzetet a használati utasítás alapján ("Mit kell tennie, ha..." című fejezet").

Ha Ön nem tudja egyedül orvosolni a helyzetet, forduljon az Ügyfélszolgálati Osztályhoz vagy egyik partnerszervizünkhöz.

Ahhoz, hogy gyorsan a segítségére lehessünk, az alábbi információkra lesz szükségünk:

- A modell típusa
- Termékszám (PNC)
- Gyári szám (S No.) (a számokat ld. a névtáblán)
- A hiba típusa
- A készüléken megjelenő esetleges hibaüzenetek

Javasoljuk, hogy írja ide a készülékhez tartozó fontosabb hivatkozási számokat, mert így szükség esetén azonnal kéznél lesznek:

A modell típusa:

PNC:

S No.:

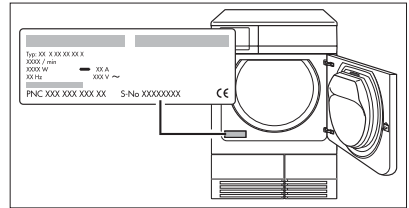

www.electrolux.com



www.aeg-electrolux.hu

136900341-00-25042008

<http://www.markabolt.hu/>