

B9820-5

Használati útmutató

**Beépíthető
többfunkciós sütő**

Köszönjük, hogy egyik kiváló minőségű termékünket választotta!

A készülék optimális és hosszú távú teljesítményének biztosítása érdekében, kérjük, olvassa át alaposan a jelen használati útmutatót. Ezzel biztosítható, hogy az összes folyamatot tökéletesen és a leghatékonyabb módon vezérelje. Javasoljuk, tartsa biztonságos helyen ezt az útmutatót, hogy bármikor fellapozhassa, amikor szüksége van rá. Végül kérjük, az útmutatót adja át a készülék esetleges jövőbeli tulajdonosának.

Kívánjuk, sok örömet leljen új készülékében!

Tartalomjegyzék

Biztonsági információk	3	A sütő tartozékainak a behelyezéséhez	15
Gyermekek és fogyatékkal élő személyek biztonsága	3	HŰSHŐMÉRŐ	16
Általános biztonsági tudnivalók	3	Automatikus programok	17
Üzembe helyezés	3	Húsprogramok súly megadásával	17
Elektromos csatlakoztatás	4	Húsprogramok hússzondával	18
Használat	4	Opciók menü	18
Párolás	5	RECEPTEK (áttekintés)	19
Ápolás és tisztítás	5	Recept beállítása	20
Sütőlámpa	6	Memória menü	20
Szakszerviz	6	Beállítások elmentése a "saját receptek" számára	20
A készülék leselejtezése	6	"Saját receptek" beállításainak előhívása	21
Termékleírás	6	ALAPBEÁLLÍTÁSOK	21
Általános áttekintés	6	A ALAPBEÁLLÍTÁSOK módosítása	22
Az ajtó belső oldala	7	További tippek a	
A sütő tartozékai	7	ALAPBEÁLLÍTÁSOK-höz	23
Napi használat	8	Előmelegítés a GYORS FELM. funkcióval	23
Kezdeti tisztítás	8	Óra funkciók	24
A nyelv beállítása	8	Az óra funkciók beállítása	25
Az idő beállítása	9	GYEREKZÁR	25
Jelzőfények	9	FUNKCIÓZÁR	26
Menü állapotsáv	9	Ajtózár	26
Szimbólumos állapotsáv	9	Ápolás és tisztítás	27
Sütő gombok	10	TISZTÍTÁS (GŐZ)	27
Menü (áttekintés)	11	Polctartó sínek	28
A készülék be-/kikapcsolása	12	Gőzfejlesztő rendszer	28
Sütőfunkció beállítása	12	Sütőlámpa	29
Sütőhőmérséklet módosítása	12	Sütőajtó és az ajtó üveglapjai	29
Sütési funkció kikapcsolása	12	Mit tegyek, ha...	31
Hűtőventilátor	12		
Maradék hő visszajelző	12		
Sütőfunkciók	13		
Húsprogramok	13		
Párolási funkciók	14		



Biztonsági információk

Üzembe helyezés és használat előtt olvassa el figyelmesen a használati útmutatót:

- személyes biztonsága és vagyontárgyai biztonsága,
- a környezet védelme, valamint
- a készülék helyes használata érdekében.

A használati útmutatót tartsa mindig a készülék közelében, annak áthelyezése vagy eladása esetén is.

A nem megfelelő üzembe helyezés vagy használat okozta károkért a gyártó nem vállal felelősséget.

Gyermekek és fegyverekkel élő személyek biztonsága

- Ne hagyja, hogy a készüléket csökkent fizikai, értelmi vagy mentális képességű, illetve megfelelő tapasztalatok és ismeretek híján lévő személy használja, beleértve a gyermekeket is. A biztonságukért felelős személy felügyelje őket, illetve a készülék használatára vonatkozóan biztosítson útmutatót számukra.
- Minden csomagolóanyagot tartson a gyermekektől távol. Fulladás vagy fizikai sérülés veszélye merülhet fel.
- Sütés közben vagy amikor a sütő ajtaja nyitva van, tartsa távol a gyermeket és a kisállatokat. Enyhe és maradandó sérülés kockázata is felmerülhet.
- Amennyiben a készülék rendelkezik "gyermekzár" funkcióval, kapcsolja be. Ezzel megóvhatja a gyerekeket és kisállatokat a készülék okozta balesetektől.

Általános biztonsági tudnivalók

- Ne változtassa meg a készülék műszaki jellemzőit. Sérülést okozhat, és kárt tehet a készülékben.
- Működés közben tilos a készüléket felügyelet nélkül hagyni.
- Minden használat után kapcsolja ki a készüléket.

Üzembe helyezés

- A készülék beüzemelését és csatlakoztatását kizárólag szakképzett villanyszerelő végezheti. Forduljon szakszervizhez. Ezzel megelőzhetők a szerkezeti károk és a fizikai sérülések.
- Győződjön meg arról, hogy a készülék nem sérült meg a szállítás közben. Ne csatlakoztasson sérült készüléket. Szükség esetén forduljon a szállítóhoz.
- Az első használat előtt távolítsa el minden csomagolóanyagot, matricát és fóliát a készülékről. Ne távolítsa el az adattáblát Ez érvénytelenítheti a jótállást.

- Teljes mértékben tartsa be annak az országnak a törvényeit, rendeleteit, irányelveit és szabványait, amelyekben a készüléket használja (biztonsági szabályok, újrahajósítási szabályok, elektromos- és/vagy gáz-biztonsági előírások stb.)!
- Üzembe helyezéskor ellenőrizze, hogy a készülék nincs-e az elektromos hálózatra csatlakoztatva.
- A készülék nehéz. Mozgatásakor körültekintéssel járjon el. Mindig használjon munkavédelmi kesztyűt. Soha ne húzza a készüléket a fogantyújánál fogva.
- A készüléket olyan elektromos hálózathoz kell csatlakoztatni, amely lehetővé teszi, hogy a készüléket minden póluson le lehessen választani a hálózatról; az érintkezők távolsága minimum 3 mm legyen.
- Megfelelő szigetelő berendezésekkel kell rendelkezni: hálózatvédő túlterhelésvédő megszakítók, biztosítók (a tokból eltávolított csavaros típusú biztosítók), földszivárgás-kioldó szerkezetek és érintkezők.
- A készüléket biztonságos szerkezet alá és mellé helyezze.
- Tartsa meg a minimális távolságot a többi készülékhez és berendezéshez képest.
- A készülék nem helyezhető talapzatra.
- A beépített sütők és beépített főzőlapok különleges csatlakozási rendszerrel vannak ellátva. Biztonsági okból kizárólag ugyanattól a gyártótól származó készülékeket használjon együtt.

Elektromos csatlakoztatás

- A készüléket kötelező földelni.
- Ellenőrizze, hogy az adattáblán szereplő elektromossági adatok megfelelnek-e a háztartási hálózati áram paramétereinek.
- A feszültségre vonatkozó információk az adattáblán találhatóak.
- Mindig megfelelően felszerelt érintésbiztos aljzatot használjon.
- Amikor elektromos készülékeket csatlakoztat a hálózati konnektorba, ne hagyja, hogy a vezetékek hozzáérjenek vagy közel kerüljenek a sütő forró ajtajához.
- Ne használjon elosztókat, csatlakozókat és hosszabbítókat. Tűzveszély áll fenn.
- Ne cserélje vagy módosítsa a hálózati kábelt. Forduljon szakszervizhez.
- Ügyeljen rá, hogy ne tegyen kárt a készülék hátulján található hálózati dugaszban és kábelben, illetve ne nyomja össze azokat.
- Ügyeljen arra, hogy a hálózati csatlakozó az üzembe helyezést követően is hozzáférhető legyen.
- A készülék leválasztásához ne a hálózati kábelt húzza. Mindig a dugaszt húzza – ha rendelkezésre áll.

Használat

- A gépet háztartási célú használatra tervezték. Ne használja a készüléket kereskedelmi és ipari célokra.
- A készüléket kizárólag háztartási ételkészítési feladatokra használja. Ezzel megelőzheti a fizikai sérüléseket, illetve a vagyoni károkat.
- Soha ne használja a készüléket tárolásra vagy munkafelületként.

- Ne tegyen gyúlékony anyagot, gyúlékony anyaggal szennyezett tárgyat és/ vagy olvadákony (műanyag vagy alumínium) tárgyat a készülékbe, annak közelébe, illetve annak tetejére. Robbanás- vagy tűzveszély áll fenn.
- A készülék belseje használat közben felforrósodik. Égési sérülés veszélye áll fenn. Használjon kesztyűt, amikor tartozékokat vagy edényt helyez be vagy vesz ki.
- Ha a készülék működésben van, mindig álljon megfelelő távolságra tőle, amikor kinyitja az ajtaját. Forró gőz szabadulhat ki. Égési sérülés veszélye áll fenn.
- A zománc sérülésének vagy elszíneződésének megelőzése érdekében:
 - ne tegyen semmilyen tárgyat közvetlenül a sütőtér aljára és ne takarja le alumínium fóliával;
 - ne helyezzen forró vizet közvetlenül a készülékbe;
 - a sütés befejezése után a nedves edényeket és ételeket ne tartsa a sütőben.
- A sütő zománcának az elszíneződése nem befolyásolja a készülék teljesítményét.
- Ne használja a készüléket, ha az vízzel érintkezik. Ne üzemeltesse a készüléket nedves kézzel.
- Ne gyakoroljon nyomást a készülék ajtajára, amikor az nyitva van.
- A sütő ajtaját mindig csukja be, még grillezés közben is.

Párolás

- Párolás közben ne nyissa ki a sütő ajtaját. Gőz szabadulhat ki. Égési sérülés veszélye áll fenn. A gőz okozta nedvesség miatt kár keletkezhet a készülékben.

Ápolás és tisztítás

- A karbantartás előtt kapcsolja ki a készüléket, és a húzza ki a vezetéket a fali aljzatból.
- Karbantartás előtt győződjön meg arról, hogy a készülék lehűlt. Égési sérülés veszélye áll fenn. Fennáll a veszély, hogy az üveglapok eltörnek.
- Mindig tartsa tisztán a készüléket. A ráakódott zsír vagy egyéb ételmaradék tüzet okozhatnak.
- Rendszeres tisztítással megakadályozhatja, hogy tönkremenjen a felület anyaga.
- Személyes biztonsága és vagyontárgyai biztonsága érdekében a készüléket csak mosószeres vízzel tisztítsa. Ne használjon gyúlékony vagy rozsdásodást okozó anyagokat.
- ne tisztítsa a készüléket gőzborotvával vagy nagynyomású tisztítóberendezéssel, éles tárgyakkal, súrolószerekkel, dörzsszivaccsal vagy fémkaparóval.
- Ha sütőtisztító sprayt használ, kövesse a gyártó utasításait. Soha ne permetezzen semmit a zsírszűrőre (ha van felszerelve), a fűtőelemekre és a hőfokszabályozó érzékelőjére.
- Ne tisztítsa az üvegajtót súrolószerekkel vagy fémkaparóval. A belső üveglap hőálló felülete megrepedhet vagy eltörhet.

- Amikor az ajtó üveglapjai megsérültek, az üveg meggyengül, és eltörhet. Ki kell cserélni őket. Forduljon szakszervizhez.
- Óvatosan emelje le az ajtót a készülékről. Az ajtó nehéz!
- Ne tisztítsa a katalitikus zománcréteget (ha van ilyen).

Sütőlámpa

- A sütőlámpa kicserélése előtt húzza ki a hálózati dugaszt a hálózati aljzatból. Áramütés veszélye áll fenn!

Szakszerviz

- A készüléken javítási, vagy egyéb munkákat kizárólag felkészült szervizszakember végezhet. Forduljon szakszervizhez.
- Csak eredeti pótalkatrészeket használjon.

A készülék leselejtezése

- A fizikai sérülések vagy károk megelőzése érdekében
 - Húzza ki a hálózati dugaszt a hálózati aljzatból.
 - Vágja el a hálózati tápkábelt, és helyezze a hulladékba.
 - Helyezze hulladékba az ajtózárat. Ezzel megelőzheti, hogy gyermek vagy kisállat szoruljon a készülékbe. Fulladásveszély áll fenn.

Termékleírás

Általános áttekintés

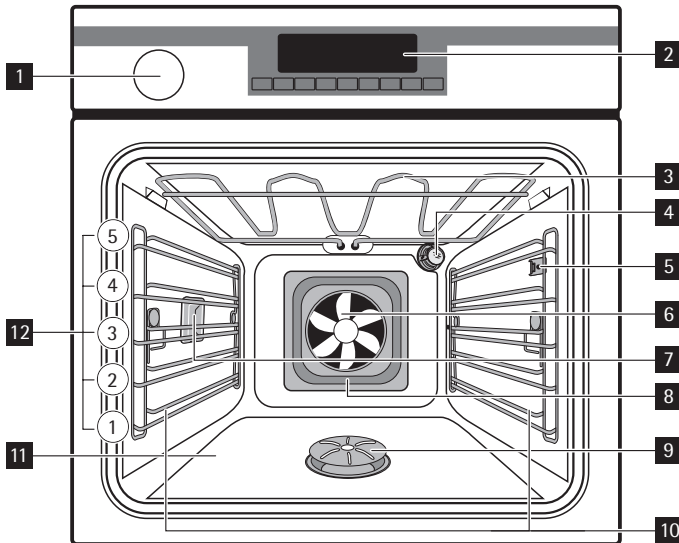

1 Víztartály

2 Kijelző

3 Fűtőelem

- 4 Sütőtér lámpa
- 5 Hússzonda aljzat
- 6 Ventilátor
- 7 Sütőtér lámpa
- 8 Hátsó fali fűtőelem
- 9 Gőzfejlesztő fedéllel
- 10 Sütő polctartók, kivehetők
- 11 Alsó fűtés
- 12 Polcmagasságok

Az ajtó belső oldala

A sütőajtó belsején található a sütő polcmagasságának számozása.

A sütő tartozékai

- **Sütőpolc**
Edényekhez, tortaformákhoz, tepsikhez.
- **Lapos sütőtepsi**
Tortákhoz és süteményekhez.
- **Mély hússütő tepszi**
Sütemények és húsok sütéséhez, illetve zsírfelfogó edényként.

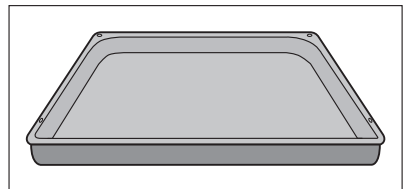
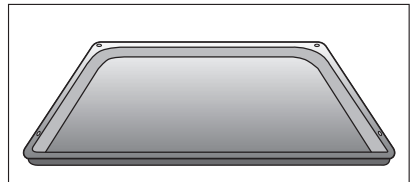
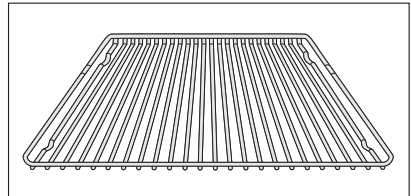

- **Ételtároló készlet**

Nem lyukacsos és lyukacsos ételtároló.

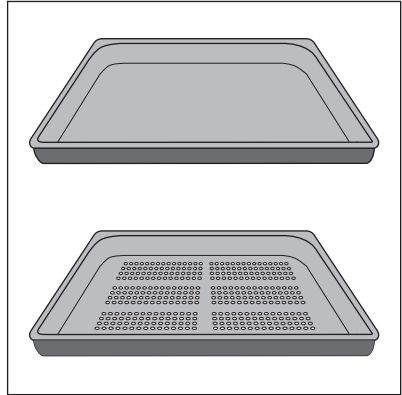

- **Hússzonda**

Húsdarabok átsülésének ellenőrzéséhez.

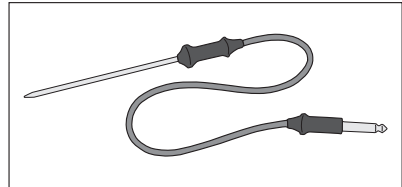

- **Gyors szivacs, 180**

A gőzfejlesztőben lévő maradék víz felszívására.

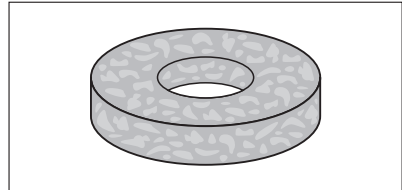

Napi használat



VIGYÁZAT

Lásd a "Biztonsági információk" fejezetet.

Kezdeti tisztítás

- Távolítsa el minden alkatrészt a készülékből.
- Az első használat előtt tisztítsa ki a készüléket



Olvassa el az "Ápolás és tisztítás" című fejezetet.

A nyelv beállítása

1. Csatlakoztassa a készüléket az elektromos hálózathoz.

A kijelző a következőket mutatja: **SPRACHE EINSTELLEN - NYELV MEGADÁSA** .

2. A vagy segítségével állítsa be a nyelvet.



3. A  gombbal erősítse meg.

A kijelzőn a szövegek a beállított nyelven fognak megjelenni.

Az idő beállítása

A kijelző a következőket mutatja: ÓRA .

A készülék nem használható, amíg az idő nincs beállítva.

1. A  vagy  gombbal állítsa be a pontos időt.
2. A  gombbal erősítse meg.

A készülék most már használatra kész.

A beállítások módosításához lásd a "Beállítások menü" részt.



Jelzőfények

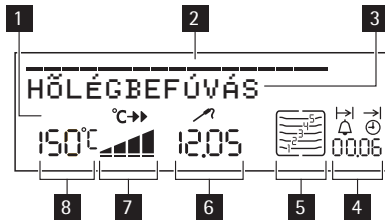

- 1 Szimbólumos állapotsáv
- 2 Menü állapotsáv
- 3 Szövegsor
- 4 Óra funkciók. Működési időtartam
- 5 Polcszintek
- 6 Idő. Hús maghőmérséklete
- 7 Hőjelző
- 8 Hőmérséklet

Menü állapotsáv

Kijelzés	Funkció
Egy osztás az állapotsávban villog.	A pozíciót mutatja egy menüben.
Az állapotsáv nem látható.	<ul style="list-style-type: none"> A készülék fűteni kezd. Elindul a beállított időtartam visszaszámlálása.

Szimbólumos állapotsáv

Szimbólum	Funkció
	GYORS FELFŰTÉS
	GYORS FELFŰTÉS aktív.

Szimbólum	Funkció
	HÚSHŐMÉRŐ
	A HÚSHŐMÉRŐ csatlakoztatva van.

Sütő gombok

Gomb	Funkció	Leírás
	LE, FEL	Sütőfunkció beállítása. Mozgás felfelé és lefelé a menüben.
	OPCIÓ	Az Opciók menü megnyitása. Az Opciók menü bezárása (nyomja meg, és tartsa nyomva a gombot).
	OK	Megerősítés, vagy almenü megnyitása.
	BE/KI	A készülék be- vagy kikapcsolásához.
	GYORS FELFŰTÉS	A gyors felfűtés funkció be- és kikapcsolásához.
	KIVÁLASZTÁS	Sütőfunkció kiválasztásához, óra funkció és HÚSHŐMÉRŐ.
	PLUSZ, MINUSZ	Értékek beállításához (pl. hőmérséklet, idő, súly, sütési fokozat).

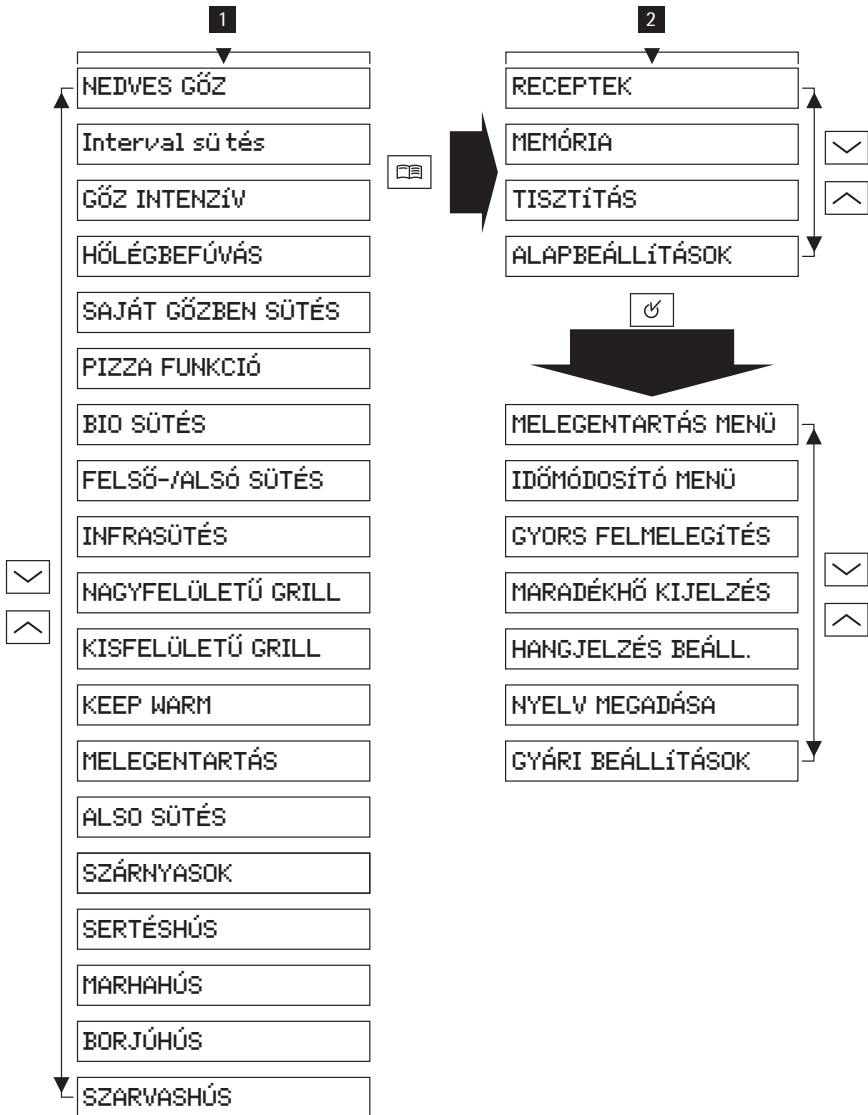

Menü (áttekintés)



1 Sütőfunkciók menü



2 Menüopciók

A készülék be-/kikapcsolása

- A  gombbal kapcsolja be a sütőt.
Az SÜTŐFUNKCIÓK menü jelenik meg a kijelzőn.
A  gombbal kapcsolja ki a sütőt.





Sütőfunkció beállítása



- A  vagy  gombbal állítsa be a sütőfunkciót.
A kijelző az ajánlott hőmérsékletet mutatja.
A készülék elkezd fűteni.

-  Amikor a készülék a beállított hőmérsékleten üzemel, egy hangjelzés hallható.





Sütőhőmérséklet módosítása

- A  vagy  gomb segítségével állítsa be a hőmérsékletet.

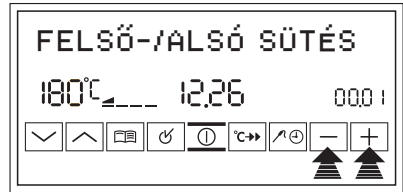
-  **A sütő hőmérsékletének megjelenítése**
A  és  gomb egyidejű megnyomásakor, a kijelzőn a sütőtér hőmérséklete jelenik meg.



Sütési funkció kikapcsolása

- Nyomja meg a  vagy  gombot ismételtelen, amíg a kijelzőn az SÜTŐFUNKCIÓK felirat jelenik meg.

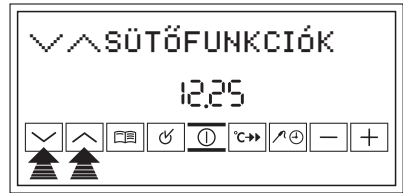

Hűtőventilátor

- Amikor a készülék be van kapcsolva, a hűtőventilátor automatikusan bekapcsol. Amikor kikapcsolja a készüléket, a hűtőventilátor továbbra is működik, amíg a készülék le nem hűl.

Maradék hő visszajelző

- Amikor kikapcsolja a sütőt, a kijelzőn a sávok mutatják a maradék hőt.

Sütőfunkciók

Funkció	Alkalmazás
NEDVES GŐZ főzés	Zöldséghez, gyümölcsökhöz, halhoz, burgonyához, rizshez, tésztákhoz vagy speciális ételekhez.
GŐZ INTENZIV	Nagy nedvességtartalmú ételekhez és ételek újra-melegítéséhez.
SZÁRAZ GŐZ	Sütemények és húskok sütéséhez, valamint hűtött és fagyasztott ételek felmelegítéséhez.
HŐLÉGBEFÚVÁS	Sütés egyszerre maximum három sütőszinten. Állítsa a sütő hőmérsékletét 20- 40°C-kal alacsonyabba, mint FELSŐ-/ALSÓ SÜTÉS esetén.
SAJÁT GŐZBEN SÜTÉS	Alapvetően száraz sütemények és sütőformában készülő felfújtak egy polcon történő, energiatakarékos sütéséhez.
PIZZA FUNKCIÓ	Ha a sütőnek az egyik szintjén szeretne sütni az ételt, és jól megpirítani, illetve ropogóssá tenni az alsó rétegét. Állítsa a sütő hőmérsékletét 20- 40°C-kal alacsonyabba, mint FELSŐ-/ALSÓ SÜTÉS esetén.
BIO SÜTÉS	Különösen puha és szaftos sülték készítéséhez ajánljuk.
FELSŐ-/ALSÓ SÜTÉS	Egy szinten történő sütéshez.
INFRASÜTÉS	Nagyobb húsdarabok vagy nem csontozott szárnyas sütése azonos szinten. Ételpirításához vagy zsemlemorzsaival vagy sajttal történő bevonásához.
NAGYFELÜLETŰ GRILL	Nagyobb mennyiségű, lapos ételdarabok grillezéséhez. Kenyérpirításához.
KISFELÜLETŰ GRILL	A rács közepére helyezett lapos étel grillezéséhez. Kenyérpirításához.
MELEGENTARTÁS	Az étel melegen tartásához.
KIOLVASZTÁS	Fagyasztott élelmiszerek kiolvasztásához.
ALSO SÜTÉS	Ropogós aljú sütemények sütésére.

Húsprogramok

Húsprogramok súly megadásával	Alkalmazás	Tömeg
SZÁRNYASOK	Csirke, kacsa, liba	0,9 - 4,7 kg
SERTÉSHÚS	Sertéssült, sertéslapocka	1,0 - 3,0 kg
MARHAHÚS	Marhasült, párolt marhahús	1,0 - 3,0 kg
BORJÚHÚS	Borjúsült	1,0 - 3,0 kg

Húsprogramok súly megadásával	Alkalmazás	Tömeg
SZARVASHÚS	Szarvas, őz, nyúl	1,0 - 3,0 kg
Húsprogramok súly megadásával	Alkalmazás	Tömeg
MARHASÜLT	<ul style="list-style-type: none"> • MARHASÜLT ANGOLOS • MARHASÜLT KÖZEPES • MARHASÜLT ÁTSÜTVE 	-
SK.MARHA	<ul style="list-style-type: none"> • SK.MARHA ANGOLOS • SK.MARHA KÖZEPES • SK.MARHA ÁTSÜTVE 	Marhasült skandináv módra (pirítás nélkül)
SERTÉSHÚS	-	-
BORJÚHÚS	-	-
BÁRÁNYHÚS	-	-
SZARVASHÚS	-	-
PULYKAHÚS	-	-

 A sütőfunkciókkal, sütési programokkal és automatikus receptekkel kapcsolatban lásd a kézikönyvben a "Táblázatok, tippek és receptek" részt.

Párolási funkciók











 A párolást mindig a következő időzítő funkciókkal együtt kell használni: SÜTÉSI IDŐ \rightarrow vagy VÉGE \rightarrow (lásd az Óra funkciók c. részt SÜTÉSI IDŐ \rightarrow / VÉGE \rightarrow).

 Csak **vizet** használjon folyadéknak!
Ha elfogy a víz, egy hangjelzés szólal meg. Amikor megtölti a víztartályt, a hangjelzés elhallgat.

 A párolás végén lévő kb. 5 perces automatikus gőztelenítés és a párolás elején lévő kb. 2 perces előmelegítés miatt 10 percnél rövidebb beállítások nincsenek nagy hatással.

Az ajtó kinyitásakor gőz szabadul ki.

NEDVES GŐZ

1. A kezelőpanelen lévő víztartályba töltsön vizet (650 ml).
A víz kb. 30 percre elegendő.
2. Kapcsolja be a sütőt a Be/Ki gombbal .
3. A  vagy  gombokkal állítsa be a NEDVES GŐZ funkciót. A  vagy  gomb segítségével állítsa be a hőmérsékletet.
4. A  gombbal állítsa be a SÜTÉSI IDŐ funkciót  vagy VÉGE . Állítsa be a főzési időt vagy a kikapcsolási időt a  vagy  gombbal. A gőz kb 2 perc múlva jelenik meg. Amikor a hőmérséklet körülbelül 96°C, hangjelzés hallható.

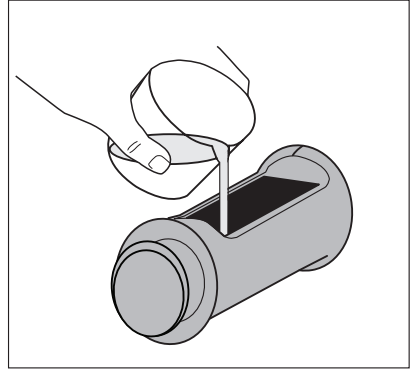

- A főzési idő végén egy másik hangjelzés hallható.
5. Kapcsolja ki a hangjelzést és a sütőt a Be/Ki gombbal .
- Miután a sütő kihűlt, a gyors szivaccsal itassa fel a maradék vizet a gőzfejlesztőből, és ha szükséges, pár csepp ecettel tisztítsa meg a gőzfejlesztőt. Nyitott ajtóval hagyja teljesen kiszáradni a sütőt.

GŐZ INTENZÍV és SZÁRAZ GŐZ

A forró levegő és a gőz közötti folyamatos váltás automatikus, GŐZ INTENZÍV esetén azonban nagyobb százalékban gőzzel. Az IGŐZ INTENZÍV SZÁRAZ GŐZ és NEDVES GŐZ funkciók beállításakor ugyanúgy járjon el, mint a esetén.

A sütő tartozékainak a behelyezéséhez

Helyezze be úgy a csúsztatható tartozékokat, hogy a duplaoldalú széleik a sütő hátulja felé, illetve lefelé mutassanak. Tolja be a csúsztatható tartozékokat a sütő egyik szintjének vezetősínjei közé.



A mély tepsinek és a sütőpolcnak duplaoldalú szélei vannak. Ezek a szélek és a vezetősínek formája azáltal teszik biztonságossá a sütő tartozékait, hogy nem tudnak megbillenni.

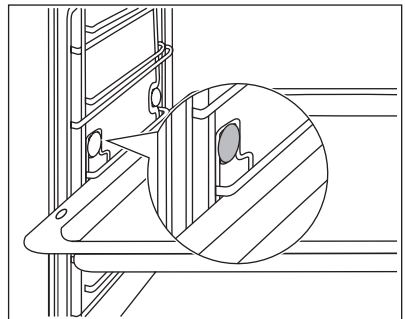

A sütőpolc és a mély hússütő tepszi együttes behelyezése

Helyezze rá a sütőpolcot a mély tepsire. Tolja be a mély tepsit a sütő egyik szintjének vezetőcsínjei közé.

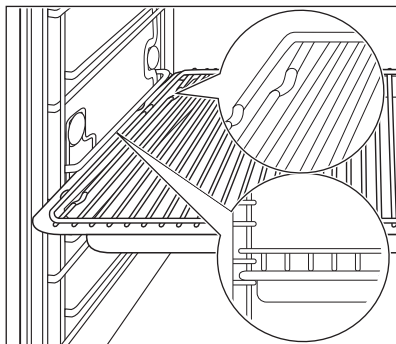

HÚSHŐMÉRŐ



A hússzonda a hús maghőmérsékletét méri. Amikor a hús eléri a beállított hőmérsékletet, a sütő automatikusan kikapcsol.

Két hőmérsékleti adatot kell figyelembe venni:

- A sütő hőmérsékletét: Lásd a kézikönyvben a "Táblázatok, tippek és receptek" részt.
- A hús maghőmérsékletét: Lásd a kézikönyv "Táblázatok, tippek és receptek" részében a hússzondára vonatkozó információkat.





Kizárólag a mellékelt hússzondát vagy eredeti pótalkatrészt használjon.

1. Kapcsolja be a készüléket.
2. Illessze be a hússzonda hegyét a hús közepébe.
3. A hússzonda dugóját dugja be a sütő oldalfalán lévő aljzatba.
4. A kijelző a következőket mutatja: HÚSHŐMÉRŐ és 
5. A  vagy  segítségével állítsa be 5 másodpercen belül a maghőmérsékletet.

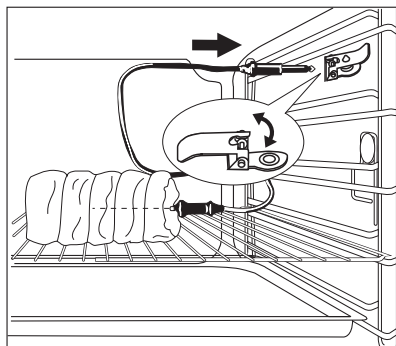
A kijelzőn 5 másodperc múlva megjelenik az aktuális maghőmérséklet.



Ha a kijelzőn az SÜTŐFUNKCIÓK látható mielőtt beállítaná a maghőmérsékletet, nyomja meg a  gombot, amíg a  villog. Állítsa be a maghőmérsékletet.

6. Állítsa be a sütőfunkciót és, ha szükséges a sütőhőmérsékletet.

A készülék újra és újra kiszámolja a becsült elkészülési időt a beállított maghőmérséklet alapján. A kijelzőn folyamatosan az új becsült elkészülési idő látható.

i A sütési folyamat során a hússzonda egyik fele folyamatosan a hús belsejében kell legyen, a másik vége pedig az aljzatban. Amíg a készülék kiszámolja a becsült elkészülési időt, a kijelzőn egy villogó négyzet látható.

7. Amikor a hús eléri a beállított maghőmérsékletet, hangjelzés hallható, és a készülék automatikusan kikapcsol.

A hangjelzés kikapcsolásához nyomja meg bármelyik gombot.

8. Húzza ki a hússzonda dugóját az aljzatból, és vegye ki a húst a sütőből.

! **VIGYÁZAT**
A hússzonda forró! Égésveszély! Legyen óvatos, amikor eltávolítja a hússzonda hegyét és csatlakozódugóját.

9. Kapcsolja ki a készüléket.

! A hússzondát használó sütési programokat lásd az automatikus programoknál.

A hús maghőmérsékletének módosítása

1. Nyomja meg a  gombot ismételten, amíg a kijelzőn a HÚSHŐMÉRŐ felirat jelenik meg.

2. A  vagy  gomb segítségével módosítsa a maghőmérsékletet.



Automatikus programok

Ez a 3 automatikus program optimális beállításokat biztosít a megfelelő hússokhoz vagy más receptekhez:



- Húsprogramok súly megadásával (SÜTŐFUNKCIÓK menü)
- Húsprogramok hússzondával (SÜTŐFUNKCIÓK menü)
- Automatikus receptek (Opciók menü)

Húsprogramok súly megadásával

Ha beállítja a hús tömegét, a készülék kiszámolja a sütési időt.

1. A  vagy  gombbal állítsa be a hús programot.

A súly kijelzés villog.

2. Miközben a súly kijelzés villog, a  vagy  gombbal állítsa be a hús tömegét.

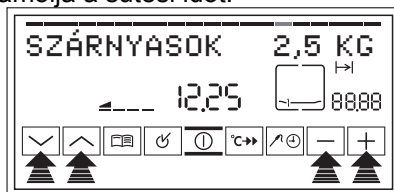

A beállítás 0,1 kg-os lépésekben

történik (SZÁRNYASOK esetén 0,2 kg-os lépésekben).

A kijelzőn a program időtartama látható. Visszaszámlálás kezdődik.

i Ha nem módosítja a súlyt 5 másodpercen belül, a húsprogram elindul. A súly módosításához a program elindulása után, használja a  gombot a programkezdést követő 2 percen belül.

3. A SZÁRNYASOK FORGÓNYÁRS húsprogram esetén, fordítsa meg az ételt, amikor egy hangjelzés hallható és a kijelzőn a felirat jelenik meg.



Amikor a húsprogram befejeződik, egy hangjelzés hallható.

Húsprogramok hússzondával

 A hússzonda behelyezésekor további húsprogramokat talál az SÜTŐFUNKCIÓK menüben.

1. Kapcsolja be a készüléket, és helyezze be a hússzondát.

A kijelzőn a HÚSHŐMÉRŐ felirat jelenik meg, és a  szimbólum villog.

2. A  vagy  gombbal állítsa be a HÚSHŐMÉRŐ programot.

Amikor a HÚSHŐMÉRŐ program befejeződik, egy hangjelzés hallható.

A hangjelzés kikapcsolásához nyomja meg bármelyik gombot.



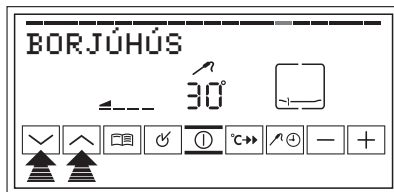

3. Távolítsa el a hússzondát.



VIGYÁZAT

A hússzonda nagyon forró. A hússzonda eltávolításakor égési sérülése veszélye áll fenn.

Opciók menü

1. A  gombbal nyissa meg az Opciók menüt.
2. A  vagy  gombbal állítsa be az opciókat.
A menü állapotosora jelzi a pozíciót a menüben.
3. A  gombbal nyissa meg a menüt.

Visszalépés a menüben

A VISSZA menüponttal léphet vissza egygel feljebb a menüben.

Kiválasztás törlése

Nyomja meg, és tartsa nyomva a  gombot a beállítási művelet megszakításához.





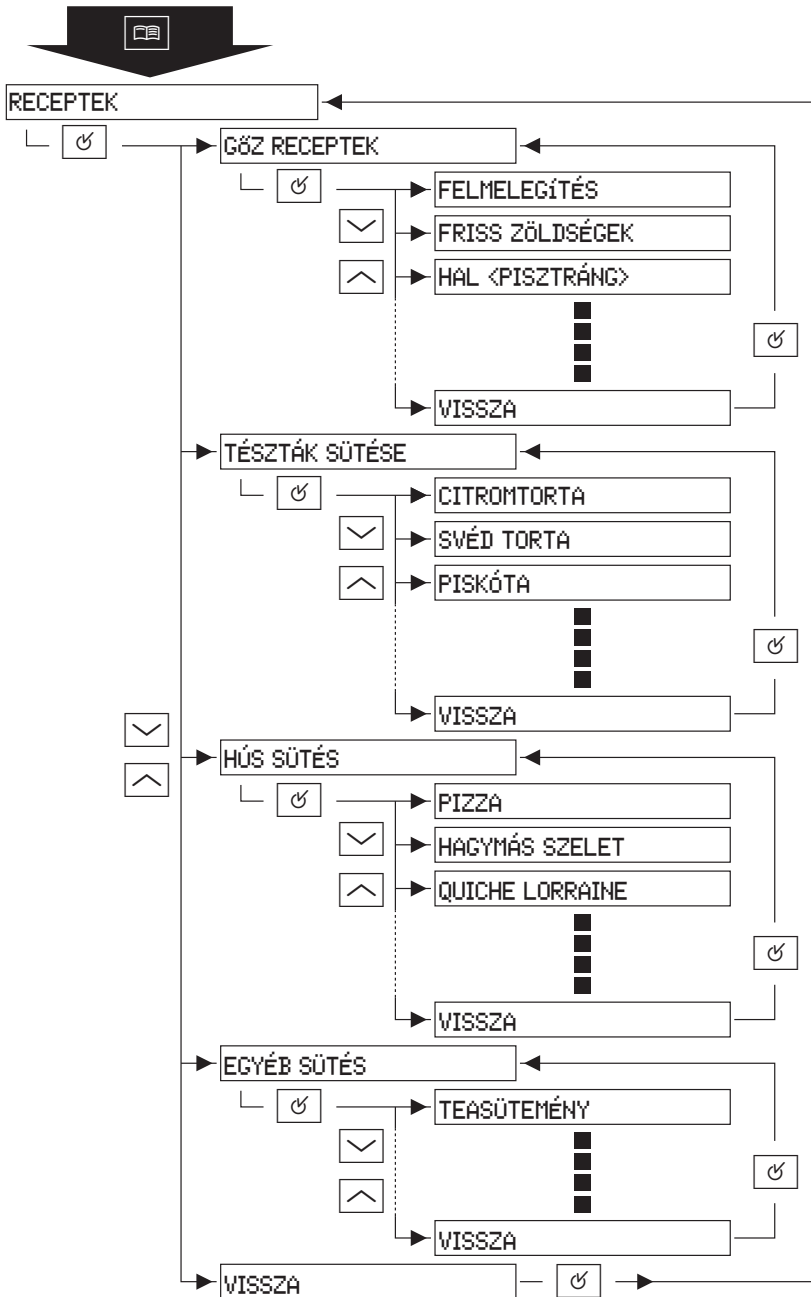

A kijelzőn az SÜTŐFUNKCIÓK menü jelenik meg.

RECEPTEK (áttekintés)



- i** A sütőfunkciókkal, sütési programokkal és automatikus receptekkel kapcsolatos további információkért lásd a kézikönyvben a "Táblázatok, tippek és receptek" részt.

Recept beállítása

1. A  gombbal nyissa meg az Opciók menüt.
2. Nyomja meg a  gombot a RECEPTEK megnyitásához.
3. A  vagy  gombbal állítsa be a recept kategóriát.
4. A  gombbal nyissa meg például a HÚS SÜTÉS menüt.
5. A  vagy  gombbal állítsa be a receptet.

Ha nem módosítja a beállításokat néhány másodpercen belül, a készülék elkezd a felfűtést az aktuális beállításokkal.

i **Recept kategória EGYÉB SÜTÉS :**

A TEASÜTEMÉNY és FAGYASZTOTT PIZZA recepteknél a  vagy  gombbal növelheti vagy csökkentheti a hőmérsékletet 5 °C-kal.



6. Amikor a sütési idő lejár, a kijelzőn a "00:00" felirat és a  szimbólum villog, a fűtés kikapcsol és egy hangjelzés hallható.

A hangjelzés kikapcsolásához nyomja meg bármelyik gombot.

i **Késleltetett indítás**

Ha a programkezdés óta még nem telt el 2 perc, késleltetheti a program indulását (lásd az VÉGE időzítő funkciót).

i **A sütés kikapcsolása korábban**





- Nyomja meg, és tartsa nyomva a  gombot, vagy
- Használja a  vagy  gombokat, vagy
- Válassza a VISSZA menüpontot.

Memória menü

Elmentheti az optimális beállításokat a saját receptjeihez.





- 10 memóriahely áll rendelkezésre a receptek számára;
- 10 memóriahely áll rendelkezésre a hússzondás maghőmérséklet beállítások számára.

Beállítások elmentése a "saját receptek" számára

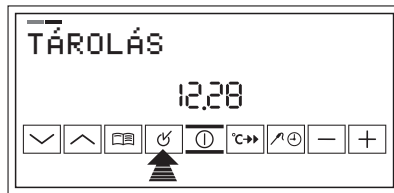

1. Válassza ki a sütőfunkciót és a sütőhőmérsékletet.
2. Amennyiben szükséges, a  gombbal nyissa meg a SÜTÉSI IDŐ  óra funkciót, és állítsa be a sütési időt (lásd "Óra funkciók")
vagy
a  gombbal nyissa meg a HÚSHŐMÉRŐ funkciót, és állítsa be a maghőmérsékletet (lásd "HÚSHŐMÉRŐ" fejezet).
3. A  gombbal nyissa meg az Opciók menüt.

4. A  gombbal válassza a TÁROLÁS menüpontot.
A kijelzőn az első szabad memóriahely jelenik meg.





5. A  gombbal állítsa be a memóriahelyet.
A szövegsorban villog az első betű.
6. A  vagy  gombbal válassza ki a kívánt betűt.
7. A  vagy  gombbal mozgassa a kurzort balra vagy jobbra.
A megfelelő betű villog. Ekkor módosíthatja a betűt.
8. Ismétlje meg ezeket a lépéseket a "saját recept" teljes nevének megadásához.



-  A saját receptek nevének számára 18 mező áll rendelkezésre.
9. Nyomja meg, és tartsa nyomva a  gombot a saját recept nevének elmentéséhez.
A kijelzőn a ELMENTVE felirat jelenik meg.
-  A beállításokat egy sütési folyamat közben, és a folyamat végén is módosíthatja.

"Saját receptek" beállításainak előhívása

- Kapcsolja be a készüléket.
- A  gombbal válassza ki a "saját receptet".

-  Az első 3 "saját recept" közvetlenül az SÜTŐFUNKCIÓK menüben is megtalálható.

A további saját receptek a MEMÓRIA INDÍTÁS -ben a menüpont alatt található.



ALAPBEÁLLÍTÁSOK





-  Bizonyos beállítások állandó érvénnyel megváltoztathatók.

MENÜ	ALAPBEÁLLÍTÁS	LEÍRÁS
MELEGENTARTÁS MENÜ	Bekapcsolva	A MELEGENTARTÁS SÜTÉSI IDŐ funkció bekapcsol a VÉGE vagy óra funkció befejeződése után.



MENÜ	ALAPBEÁLLÍTÁS	LEÍRÁS
MELEGTARTÁS MENÜ	Kikapcsolva	A MELEGTARTÁS funkció kikapcsolva.
IDŐMÓDOSÍTÓ MENÜ	Bekapcsolva	Az extra idő funkció bekapcsol a SÜTÉSI IDŐ VÉGE vagy óra funkció befejeződése után. A  gombbal további 10 percet adhat hozzá a sütéshez, a  gombbal pedig befejezheti a sütést.
IDŐMÓDOSÍTÓ MENÜ	Kikapcsolva	Az Extra idő funkció kikapcsolva.
GYORS FELMELEGÍTÉS	Bekapcsolva	A gyors felfűtés funkció bekapcsolva a megfelelő sütőfunkciókkal.
GYORS FELMELEGÍTÉS	Kikapcsolva	A gyors felfűtés funkció nincs bekapcsolva a megfelelő sütőfunkciókkal.
MARADÉKHŐ KIJELEZÉS	Bekapcsolva	A készülék kikapcsolása után a maradékhő visszajelző megjelenik.
MARADÉKHŐ KIJELEZÉS	Kikapcsolva	A készülék kikapcsolása után a maradékhő visszajelző nem jelenik meg.
NYOMÓGOMB HANG	Bekapcsolva	A vezérlőgombok megérintésekor a készülék hangjelzést ad.
NYOMÓGOMB HANG	Kikapcsolva	A vezérlőgombok megérintésekor a készülék nem ad hangjelzést.
HIBAJELEZÉS HANGGAL	Bekapcsolva	Ha olyan lépést akar végrehajtani, ami nem lehetséges, hangjelzés hallható.
HIBAJELEZÉS HANGGAL	Kikapcsolva	Ha olyan lépést akar végrehajtani, ami nem lehetséges, nem hallható hangjelzés.
NYELV MEGADÁSA		
• English •		A kijelző nyelvének beállításához.
GYÁRI BEÁLLÍTÁSOK		
GYÁRI BEÁLL.VISSZA		A gyári beállítások visszaállításához.

A ALAPBEÁLLÍTÁSOK módosítása

1. A  gombbal nyissa meg az Opciók menüt.
2. Nyomja meg a  vagy  gombot a ALAPBEÁLLÍTÁSOK kiválasztásához.

3. Nyomja meg a  gombot a ALAPBEÁLLÍTÁSOK megnyitásához.
4. A  vagy  gombbal lépjen a kívánt beállításra.
5. Nyomja meg a  gombot.

A kijelző a beállított értéket mutatja.

6. A  vagy  gombbal állítsa be az új értéket.
7. Nyomja meg a  gombot.

A kijelzőn a ELMENTVE SÜTŐFUNKCIÓK felirat látható, majd visszatér az menühöz.

További tippek a ALAPBEÁLLÍTÁSOK -hoz



Bizonyos beállítások állandó érvénnyel megváltoztathatók.

MENÜ	LEÍRÁS
MELEGEN-TARTÁS MENÜ	<p>A MELEGENTARTÁS funkció az elkészült ételt a sütés befejezése után 30 percig 80°C-on tartja.</p> <p>A MELEGENTARTÁS funkció feltételei:</p> <ul style="list-style-type: none"> • Állítsa a hőmérsékletet 80°C-nál magasabb értékre. • A MELEGENTARTÁS funkció időtartama állandó. <p>Amikor a funkció befejeződik, egy hangjelzés hallható. A MELEGENTARTÁS funkció 30 percig tart. 30 perc után a készülék kikapcsol.</p> <p>A MELEGENTARTÁS funkció bekapcsolva marad, ha átvált másik sütőfunkcióra.</p>
IDŐMÓDOSÍTÓ MENÜ	<p>Az IDŐMÓDOSÍTÓ MENÜ segítségével a sütés folytatható, miután a beállított idő lejár.</p> <ul style="list-style-type: none"> • Minden sütőfunkciónál használható a következőkkel együtt: SÜTÉSI IDŐ vagy Auto Weight • Nem minden sütőfunkciónál használható a következőkkel együtt: HÚSHŐMÉRŐ . <p>Amikor a sütési idő lejár, egy hangjelzés hallható.</p>

Előmelegítés a GYORS FELM. funkcióval

A GYORS FELM. funkció lecsökkenti az előmelegítési időt.

A GYORS FELM. funkció a következő sütőfunkciókkal használható:

- HŐLÉGBEFÚVÁS
- PIZZA FUNKCIÓ
- FELSŐ-/ALSÓ SÜTÉS
- INFRASÜTÉS

A következő típusú ételek készítésekor melegítse elő az üres sütőt:

- Aprósütemények
- Zsemle
- Keksztekercs

A legtöbb sütőprogramnál nem szükséges előmelegíteni az üres sütőt.

A sütőfunkciókkal, sütési programokkal és automatikus receptekkel kapcsolatban lásd a kézikönyvben a "Táblázatok, tippek és receptek" részt.



Ne tegyen ételt a sütőbe, amíg a GYORS FELM. funkció be nem fejeződik, és a sütő a beállított üzemmódban nem kezd el működni.

1. Állítsa be a sütőfunkciót.
2. Szükség esetén módosítsa az ajánlott hőmérsékletet.
3. Nyomja meg a gombot. A kijelzőn a szimbólum látható.

Ha a hővisszajelző sávok egymás után villannak fel, a GYORS FELM. funkció aktív.

Amikor a készülék eléri a beállított hőmérsékletet, a hővisszajelzők világítanak.

Egy hangjelzés hallható. A kijelzőn kialszik a szimbólum.

A készülék tovább fűt a beállított sütőfunkciónak és sütőhőmérsékletnek megfelelően.

4. Helyezze be az ételt a készülékbe.



Ha általában előmelegített sütőbe szokta behelyezni az ételt, bekapcsolhatja állandóra a GYORS FELM. funkciót (lásd a ALAPBEÁLLÍTÁSOK leírását). Ilyenkor a GYORS FELM. funkció a következő gombbal kapcsolható ki: .

Óra funkciók



SZIM-BÓLUM	FUNKCIÓ	LEÍRÁS
	PERCSZÁMLÁLÓ	Visszaszámlálás beállítása (max. 99 perc). Ez a funkció nincs hatással a készülék működésére.
	SÜTÉSI IDŐ	Annak beállítása, hogy a készülék milyen hosszú ideig működjön.
	VÉGE	A kívánt sütőfunkció kikapcsolási időpontjának beállítása. A SÜTÉSI IDŐ VÉGE és együttes megnyomásával beállítható, hogy a készülék később kapcsoljon be vagy ki.
	ÓRA	A pontos idő beállításához, módosításához vagy ellenőrzéséhez.

- Ha egy óra funkciót beállít, a szimbólum kb. 5 másodpercig villog. Ezalatt az 5 másodperc alatt érintse meg a vagy gombot az óra beállításához.
- Ha beállítja az időt, a szimbólum kb. 5 másodpercig tovább villog. 5 másodperc után a szimbólum folyamatosan világít. A visszaszámlálás elkezdődik.
- Ha a PERCSZÁMLÁLÓ , SÜTÉSI IDŐ vagy VÉGE óra funkció közül egyiket sem állítja be, a kijelzőn a sütőfunkció időtartama látható.





Ha a SÜTÉSI IDŐ és VÉGE óra funkciót beállítja, a készülék kikapcsolja a fűtőelemeket, amikor az idő 90%-a letelt. A készülék a maradékhő segítségével folytatja a sütési folyamatot, amíg a teljes idő letelik (3-20 perc).

Az óra funkciók beállítása

1. Nyomja meg többször a  gombot, amíg a kijelzőn a kívánt óra funkció és a megfelelő szimbólum jelenik meg, pl. PERCSZÁMLÁLÓ .





2. A  vagy  gomb megnyomásával állítsa be a szükséges időt.







Amikor az idő letelik, 2 percig egy hangjelzés hallható. A készülék kikapcsol.

A "00:00" felirat és a megfelelő funkció visszajelző villog.



3. A hangjelzés kikapcsolásához nyomja meg bármelyik gombot.

 A PERCSZÁMLÁLÓ  használatakor a sütőt be kell kapcsolni az óra funkció beállításához.

 A SÜTÉSI IDŐ  és VÉGE  használatakor a sütő automatikusan kikapcsol. A SÜTÉSI IDŐ  és VÉGE  használatakor először be kell állítani a sütőfunkciót és a hőmérsékletet, majd ezután lehet beállítani az időzítést. Miután a  és  egyszerre használta, a kijelzőn a BEPROGRAMOZVA felirat jelenik meg.

 **A ÓRA csak akkor módosítható, ha:**

- a GYEREKZÁR nincs bekapcsolva;
- a SÜTÉSI IDŐ VÉGE és óra funkciók közül egyik sincs beállítva;
- nincs sütőfunkció beállítva.

GYEREKZÁR

VIGYÁZAT



Bekapcsolás Kapcsolja be a GYEREKZÁR GYEREKZÁR funkciót, ha gyerekek vannak a közelben. A gondoskodik arról, hogy a gyermekek ne tudják véletlenül bekapcsolni a készüléket.

A gyerekzár bekapcsolása

1. Ha szükséges, kapcsolja be a sütőt.





Ne állítson be sütőfunkciót.

2. Nyomja meg a  és  gombot egyszerre, amíg a kijelzőn a GYEREKZÁR felirat megjelenik.

A GYEREKZÁR funkció be van kapcsolva.

A gyerekzár kikapcsolása

1. Ha szükséges, kapcsolja be a sütőt.



2. Nyomja meg a  és  gombot egyszerre, amíg a kijelzőn a GYEREKZÁR felirat eltűnik.

A GYEREKZÁR funkció kikapcsol.

FUNKCIÓZÁR



A FUNKCIÓZÁR funkció megakadályozza a sütőfunkciók véletlen módosítását.

Bekapcsolás FUNKCIÓZÁR

1. Ha szükséges, kapcsolja be a sütőt.
2. Állítsa be a sütőfunkciót.
3. Nyomja meg a  és  gombot egyszerre, amíg a kijelzőn a FUNKCIÓZÁR felirat megjelenik.

A FUNKCIÓZÁR funkció be van kapcsolva.

Kikapcsolás FUNKCIÓZÁR

1. Nyomja meg a  és  gombot egyszerre, kb. 2 másodpercig, amíg a kijelzőről a FUNKCIÓZÁR felirat eltűnik.

A FUNKCIÓZÁR funkció kikapcsol.



A FUNKCIÓZÁR FUNKCIÓZÁR funkció nem akadályozza meg a készülék véletlen kikapcsolását. Ha kikapcsolja a készüléket, a a funkció is kikapcsol.

Ajtózár

Az ajtózárra a készülék gyárból történő kiszállításakor ki van iktatva.

Az ajtózárra aktiválása: Húzza előre az ajtózárat, amíg a helyére nem kattann.

Az ajtózárra kiiktatása: Nyomja vissza az ajtózárat a panelbe.

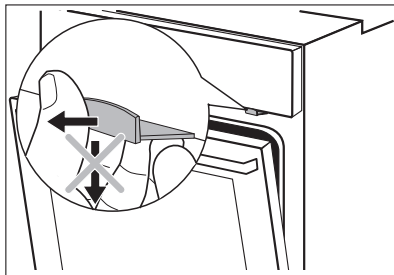

A készülék ajtajának kinyitása:

1. Nyomja meg és tartsa lenyomva az ajtózárat.
2. Nyissa ki az ajtót.

Ne nyomja az ajtózárat, amikor bezárja a készülék ajtaját!

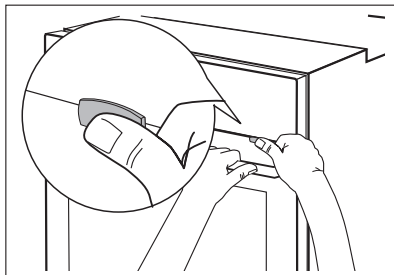

A készülék kikapcsolásával nem szűnik meg a mechanikus ajtózárra.

Automatikus kikapcsolás



Ha nem módosítja a hőmérsékletet, vagy nem kapcsolja ki a sütőt, bizonyos idő elteltével a sütő automatikusan kikapcsol.

A kijelzőn az utoljára beállított hőmérséklet villog.

A sütő a következő hőmérsékleteknél kikapcsol:

- 30 - 120°C 12,5 óra után
- 120 - 200°C 8,5 óra után
- 200 - 230°C 5,5 óra után

A kijelzőn a **OFF** jelenik meg.

Automatikus kikapcsolás utáni bekapcsolás

Nyomja meg bármelyik gombot.

Ápolás és tisztítás



VIGYÁZAT

Lásd a "Biztonsági információk" fejezetet.

- A készülék előlapját tisztítószeres melegvízzel megnedvesített puha ruhával tisztítsa meg.
- A fém felületek tisztítását végezze a szokásos tisztítószerrel.
- Minden használat után alaposan tisztítsa meg a sütő belsejét. Ily módon könnyen el tudja távolítani a szennyeződések, és azok később nem égnek rá a felületre.
- A makacs szennyeződések az erre a célra kifejlesztett tisztítószerrel tisztítsa meg.
- Minden használat után tisztítsa meg az összes tartozékot (tisztítószeres melegvízzel megnedvesített puha ruhával), majd hagyja őket megszáradni.
- Ha nem tapadó felületű tartozékai vannak, ne tisztítsa őket marószerekkel, éles szélű tárgyakkal vagy mosogatógépben. Tönkretetheti a nem tapadó bevonatot!

TISZTÍTÁS (GŐZ)

1. Tegyen vizet (kb. 150 ml) és egy evőkanál ecetet közvetlenül a gőzfejlesztő rendszerbe.
2. A gombbal nyissa meg az Opciók menüt.
3. Nyomja meg a vagy gombot a TISZTÍTÁS megnyitásához.
4. A gombbal erősítse meg. A TISZTÍTÁS (GŐZ) funkció elkezdődik.
A kijelzőn a folyamat időtartama látható (15 perc).
5. Egy hangjelzés hallható, amikor a TISZTÍTÁS (GŐZ) funkció befejeződik.
A hangjelzés kikapcsolásához nyomja meg bármelyik gombot.
6. Egy puha kendővel törölje ki a sütőt.

A gyors szivaccsal itassa fel a vizet a gőzfejlesztőből, majd törölje szárazra.

A sütő teljes kiszáradásához hagyja nyitva a sütő ajtaját kb. 1 óráig.

Polctartó sínek

A polctartó sínek kiszerezhetők az oldalfalak tisztításához.

A polctartó sínek eltávolítása

1. A rácsot óvatosan húzza ki felfelé az elülső felfüggesztésből.

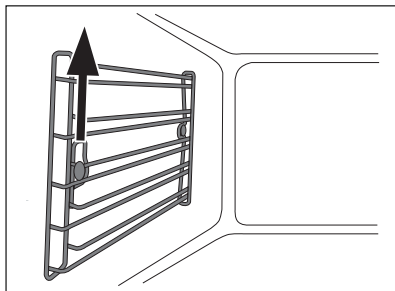

2. A rácsot a belső felfüggesztéseinek csatlakozásait befelé fordítsa.

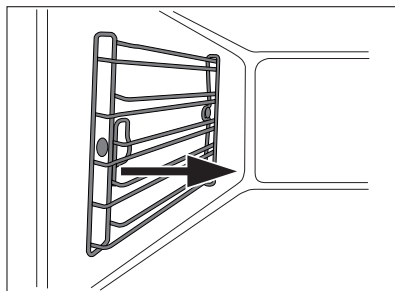

3. Húzza ki a rácsot a hátsó felfüggesztésből.

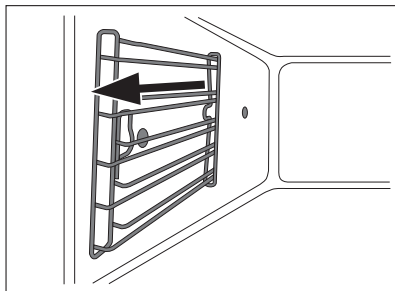

A polctartó sínek visszahelyezése

A polctartó síneket a kiszéréssel ellentétes sorrendben helyezze vissza.

Gőzfejlesztő rendszer



FIGYELEM

Szárítsa ki a gőzfejlesztő rendszert **minden használat után**. A gyors szivaccsal itassa fel a vizet.



Távolítsa el az esetleges vízkőlerakódásokat ecetes vízzel.



FIGYELEM

A vegyszeres vízkő-eltávolító szerek károsíthatják a zománcbevonatot. Vegye figyelembe a gyártó utasításait!

Víztartály és gőzfejlesztő rendszer

1. Töltsön ecetes vizet (kb. 250 ml) a **víztartályon keresztül** a gőzfejlesztőbe. Hagyja hatni kb. 10 percig.
2. Távolítsa el az ecetes vizet a gyors szivaccsal.
3. Tiszta vízzel (100-200 ml) öblítse ki a gőzfejlesztő rendszert a víztartályon keresztül.
4. A gyors szivaccsal itassa fel a vizet a gőzfejlesztőből, majd törölje szárazra.
5. Ha azt akarja, hogy teljesen kiszáradjon a sütő, nyissa ki a sütő ajtaját.

Sütőlámpa

A hátsó izzó cseréje/az üvegfedél tisztítása

1. Fordítsa az üvegfedelelet az óramutató járásával ellentétes irányba az eltávolításhoz.
2. Távolítsa el a tömítést és a fémgyűrűt, majd tisztítsa meg az üvegfedelelet.
3. Cserélje ki a sütő izzóját egy megfelelő, 300°C-ig hőálló sütőizzóra.
4. Tegye fel a tömítést és a fémgyűrűt az üvegfedélre.
5. Szerelje fel az üvegfedelelet.

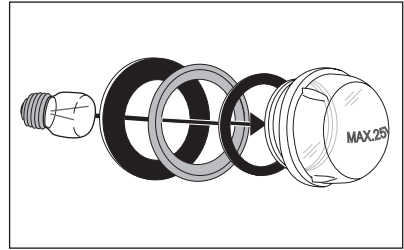

A sütőlámpa cseréje (a készülék bal oldalán) Az üvegbúra tisztítása

1. Távolítsa el a bal oldali polctartó sínt.
2. Csillagcsavarhúzóval szerelje le az üvegbúrát.
3. Vegye le és tisztítsa meg a fémkeretet és a tömítést.
4. Amennyiben szükséges, cserélje ki az izzót.

Műszaki adatok: 25 Watt, 230 V, 300°C, hőálló.

5. Tegye vissza a fémkeretet és a tömítést, majd húzza meg a csavarokat.
6. Szerelje vissza a bal oldali polctartó sínt.

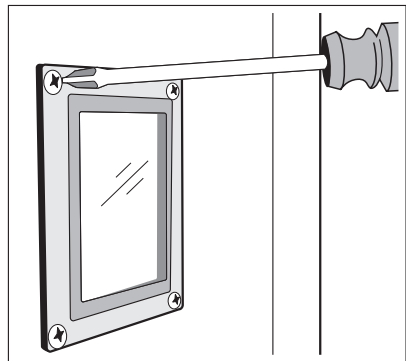

Sütőajtó és az ajtó üveglapjai

Ha a sütőajtót meg kívánja tisztítani, vegye le.



FIGYELEM

Legyen óvatos, amikor az ajtót leszereli a készülékről. Az ajtó nehéz!

A sütőajtó leszerelése

1. Nyissa ki a sütő ajtaját, ameddig csak lehet.
2. Emelje ki teljesen az ajtó két zsanérján lévő rögzítőcsapot (A).

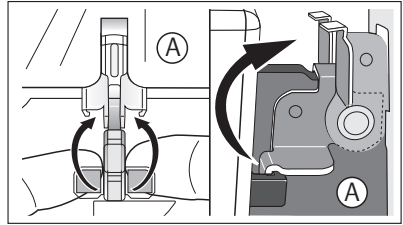

3. Csukja be a sütő ajtaját az első pozícióig (kb. 45°-os szögben).
4. Tartsa meg mindkét oldalon egy kézzel a sütőajtót, majd húzza maga felé és felfelé azt.

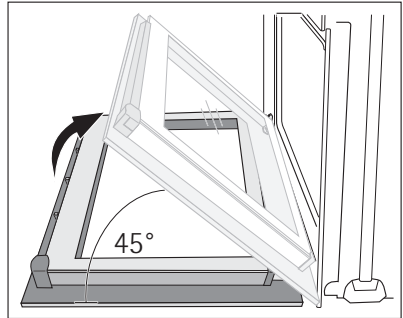

Helyezze a sütőajtót külső oldalával lefelé fordítva egy puha és egyenletes felületre, nehogy megkarcolódjon. Az ajtó visszaszerelésekor fordított sorrendben végezze el az eljárást.

Az ajtó üvegeinek és a vízgyűjtő csatorna kiszérése és tisztítása

1. Tartsa meg két oldalon az ajtó felső szélénél lévő ajtószegélyt (B), majd nyomja befelé, hogy elengedjen a kapocs tömitése.
2. Előrefelé húzva vegye le az ajtószegélyt.

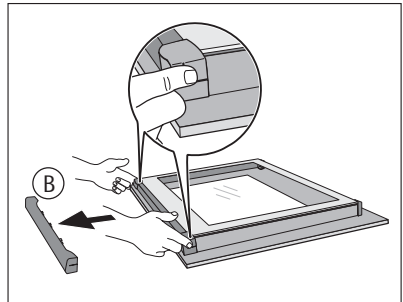

3. Ragadja meg az ajtó üveglapjait egyenként a felső szélüknél fogva, és húzza ki őket a vezetősínből.

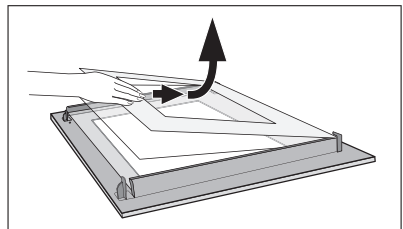

4. Tolja a vízgyűjtő csatornát az ajtó üvege felé, majd emelje meg a sínből való eltávolításhoz.
5. Mosogatószeres vízzel tisztítsa meg a sütőajtó üvegtábláit és a vízgyűjtő csatornát, majd szárítsa meg alaposan.

Az üveglapok és a vízgyűjtő csatorna visszahelyezésekor fordított sorrendben végezze el az eljárást.

Helyezze be a vízgyűjtő csatorna peremét a vezetősínbe. Felülről nyomja meg kissé, hogy bepattanjon a helyére a másik fele. Ezután szerelje be az üveglapokat. Először a kisebb lapot helyezze vissza, majd a nagyobbat.

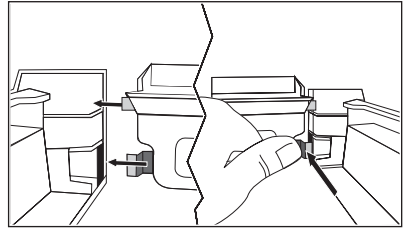
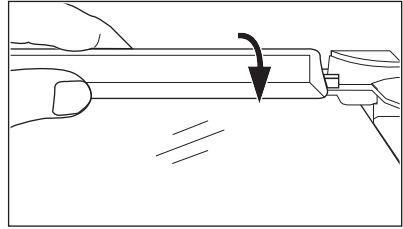

Mit tegyek, ha...



VIGYÁZAT

Lásd a "Biztonsági információk" fejezetet.

Hibajelenség	Lehetséges ok	Megoldás
A sütő nem melegszik fel	A készülék ki van kapcsolva	Kapcsolja be a készüléket.
A sütő nem melegszik fel	Az óra nincs beállítva	Állítsa be az órát. Lásd "Az óra beállítása" részt.
A sütő nem melegszik fel	A szükséges értékek nincsenek beállítva	Győződjön meg arról, hogy elvégezte-e a megfelelő beállításokat.
A sütő nem melegszik fel	Az automatikus kikapcsolási funkció aktív	Lásd az "Automatikus kikapcsolás" részt.
A sütő nem melegszik fel	A biztosíték kioldott	Győződjön meg róla, hogy a biztosíték okozza-e a jelenséget. Ha a biztosíték ismétlenül kiold, forduljon szakképzett villanyszerelőhöz.
Nem működik a sütőlámpa	Hibás a sütőlámpa	Cserélje ki az izzót.

Hibajelenség	Lehetséges ok	Megoldás
A kijelzőn F11 látható	<ul style="list-style-type: none"> A hússzonda rövidzárlatos A hússzonda csatlakozója nincs megfelelően bedugva az aljzatba. 	Dugja be teljesen a hússzonda csatlakozóját az aljzatba
Az kijelzőn a listában nem szereplő hibakód jelenik meg	Elektronikus hiba	<ul style="list-style-type: none"> Kapcsolja ki a készüléket a lakás biztosítéktábláján levő biztosítékkal vagy biztonsági főkapcsolóval, majd kapcsolja be ismét Ha a hibaüzenet ismét megjelenik a kijelzőn, forduljon az ügyfélszolgálathoz.

Ha nem talál megoldást egyedül a problémára, forduljon a márkakereskedőhöz vagy a szervizközpontozhoz.

A szerviz számára szükséges adatok az adattáblán találhatóak. Az adattábla a sütőtér elülső keretén található.

Azt javasoljuk, hogy ide írja fel az adatokat:

Típus (MOD.)

Termékszám (PNC)

Sorozatszám (S.N.)

Szerelési útmutató



VIGYÁZAT

Lásd a "Biztonsági információk" fejezetet.



A beépíthető készüléknek meg kell felelnie a DIN 68930 stabilitási követelményeinek.

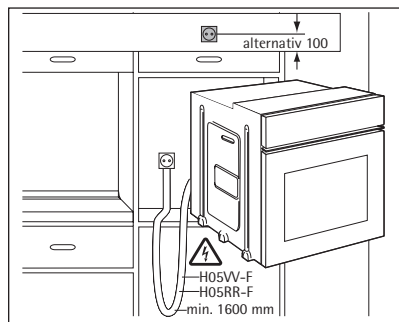
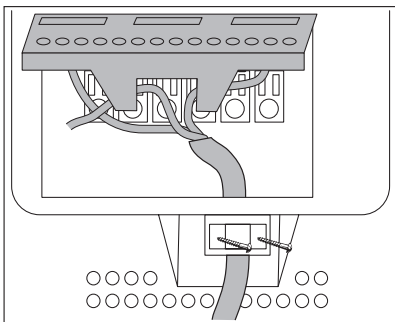
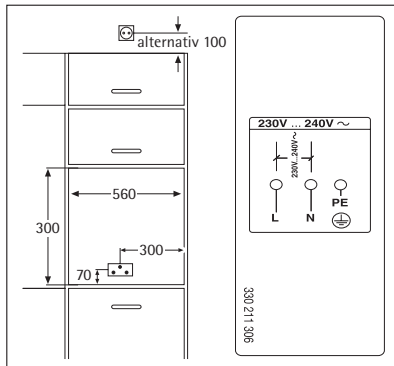
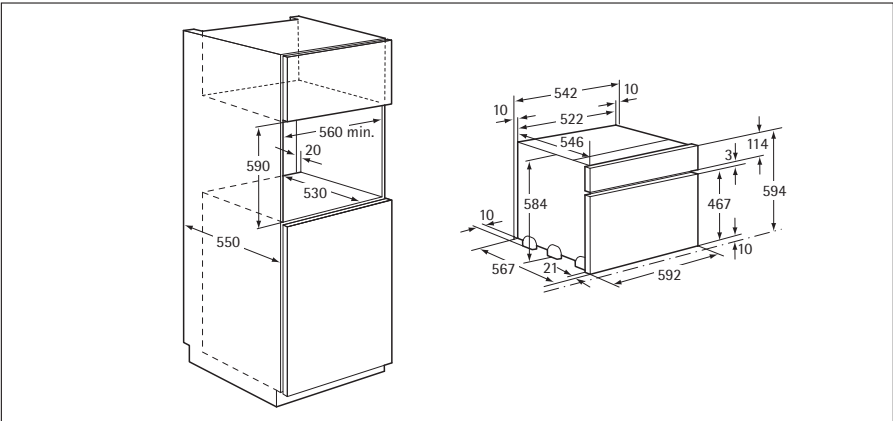

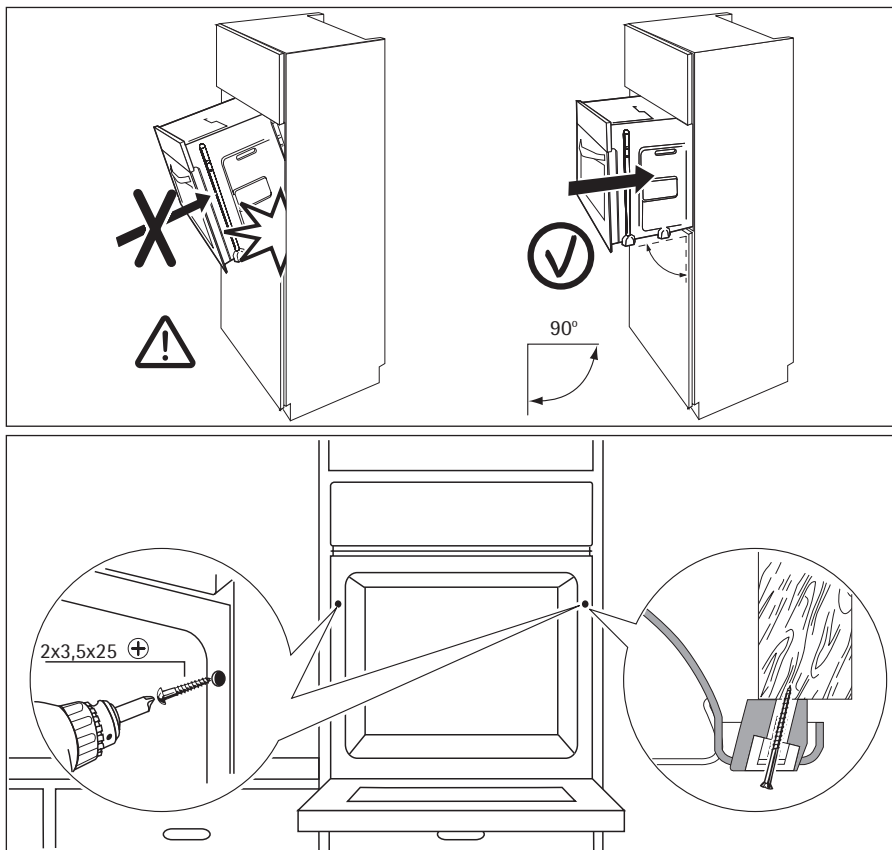

Környezetvédelmi tudnivalók

A terméken vagy a csomagoláson található  szimbólum azt jelzi, hogy a termék nem kezelhető háztartási hulladékként. Ehelyett a terméket el kell szállítani az elektromos és elektronikai készülékek újrahasznosítására szakosodott megfelelő begyűjtő helyre. Azzal, hogy gondoskodik ezen termék helyes hulladékba helyezéséről, segít megelőzni azokat, a környezetre és az emberi egészségre gyakorolt potenciális kedvezőtlen következményeket, amelyeket ellenkező esetben a termék nem megfelelő hulladékkezelése okozhatna. Ha részletesebb tájékoztatásra van szüksége a termék újrahasznosítására vonatkozóan, kérjük, lépjen kapcsolatba a helyi önkormányzattal, a háztartási hulladékok kezelését végző szolgálattal vagy azzal a bolttal, ahol a terméket vásárolta.



Csomagolóanyag

A csomagolóanyag környezetbarát és újrahasznosítható. A műanyag részeket olyan belső rövidítések jelölik, mint PE, PS stb. A készülék csomagolását az erre kijelölt konténerekbe dobja ki a helyi szelektív hulladékgyűjtő telepeken.

www.electrolux.com



www.aeg-electrolux.hu

892937330-A-022010