

ZANUSSI

MOSOGATÓGÉP

ZDI 111

www.markabolt.hu

Használati útmutató

Tartalomjegyzék

Fontos útmutatások	3	Tisztítás és ápolás	18
Gondoskodás	3	A szűrők tisztítása	18
Gazdaságos és környezetkímélő mosogatás	4	A készülék hosszabb idejű üzemen kívül helyezése	18
Szerelési útmutatások	5	Fagyveszély	18
Beépítés	5	A készülék szállítása	18
Vízszintbe állítás	5	Mit kell tenni, ha...	19
Felerősítés	5	Vevőszolgálat és pótalkatrészek	20
A vízbefolyó tömlő csatlakoztatása	5	Útmutatások a vizsgálatokhoz	21
Befolyó tömlő biztonsági szeleppel	5	Műszaki adatok	22
A vízkifolyó tömlő csatlakoztatása	6		
Elektromos csatlakoztatás	6		
A készülék bemutatása	7		
Kezelőpanel	8		
Az első használat előtt	9		
Vízlágyító berendezés	9		
A regeneráló só betöltése	10		
Öblítőszer	10		
Napi használat	12		
Evőeszközök és edények bepakolása	12		
Alsó kosár	12		
Evőeszköz kosár	13		
Felső kosár	13		
A felső kosár magasságának beállítása	14		
Mosogatószer betöltése	14		
Különböző mosogatószer	15		
Mosogató programok	16		
A mosogató program elindítása	17		

Fontos útmutatások

A Használati útmutatót gondosan őrizze meg és tartsa mindig elérhető helyen. Ha a készüléket eladja, vagy elajándékozza, akkor a Használati útmutatót is adja át a készülék új tulajdonosának, hogy ő is megismerhesse a készülék funkcióit és a betartandó biztonsági rendszabályokat.

Ezek a figyelmeztetések az Ön és a családja biztonságát szolgálják. A készülék elhelyezése és használata előtt figyelmesen olvassa el az itt leírtakat.

Felállítás

- A kicsomagolást követően ellenőrizze, hogy a szállítás során nem érte-e valamilyen sérülés a készüléket. Tilos üzembe helyezni a sérült készüléket.
Ha a mosogatógép megsérült, akkor lépjen kapcsolatba a kereskedő céggel.
- Biztonsági okokból tilos a mosogatógép átépítése, vagy jellemzőinek a megváltoztatása.
- Bármilyen vízszelési munkát csak arra feljogosított vízvezeték szerelő végezhet.
- Bármilyen elektromos munkát csak arra feljogosított elektromos szakember végezhet.
- Ügyeljen arra, hogy a készüléket ne állítsa rá az elektromos csatlakozó vezetékre.
- Tilos megfúrni a készülék oldalait, mert károsodhatnak a hidraulikus alkatrészek.

Gyermekvédelem

- Ezt a készüléket kizárólag felnőttek által történő használatra tervezték.
- Ne engedje meg, hogy a gyerekek játékszernek használják a készüléket.
- Tartsa távol a gyerekeket a csomagolóanyagoktól. Fulladásveszély!
- A mosogatógépben lévő víz nem iható. A víz mosogatószer-maradványokat tartalmazhat. Tartsa távol a gyerekeket a mosogatógéptől, amikor az ajtó nyitva van.
- A tisztítószerek is veszélyesek a gyerekek számára, ezért tartsa ezeket elzárva.

Használat közben

- A mosogatógépet kizárólag háztartási edények mosogatására tervezték.
Benzines, festékes, korrodált, savas, vagy lúgos kémhatású szereket tartalmazó edények nem mosogathatók el a mosogatógépben.
- Működés közben ne nyissa ki az ajtót, különösen ne a mosogatósi fázisban, mert forró gőz csaphat ki. Ha mégis kinyitja az ajtót, akkor a biztonsági szerkezet automatikusan leállítja a készülék működését.
- A készülékhez kizárólag a kereskedelemben kapható és az automata mosogatógépekhez gyártott tisztítószereket használjon (só, öblítőszer, mosogatószer).

- Az étkezés bepakolását, vagy kikapolását követően azonnal zárja be az ajtót, hogy a véletlenszerű baleseteket elkerülhesse.
- Ne támaszkodjon, vagy üljön rá a nyitott ajtóra.
- Használat után húzza ki a csatlakozó dugót és zárja el a vízcsapot.
- A meghibásodott készülék javítását, beleértve a csatlakozó vezeték cseréjét is, csak a jótállási jegyben megjelölt szerviz végezheti. Az illetéktelen beavatkozás komoly sérülést és hibás működést eredményezhet. A meghibásodott készülék javításához csak eredeti gyári pótalkatrészek használhatók.

Gondoskodás

A mosogatógép csomagoló anyagairól az érvényes környezetvédelmi előírások szerint kell gondoskodni.

A műanyag részek nemzetközi rövidítéssel vannak jelölve:

>PE< polietilén burkoló anyag

>PS< CFC-mentes polisztiirén kitámasztó anyag

>POM< polioxymetilén műanyag rögzítés.

A kartonrészek hulladék papírból készültek. Adja le ezeket a megfelelő begyűjtőhelyen.

Ha a készüléket egy napon véglegesen üzemben kívül akarja helyezni, akkor gondoskodjon arról, hogy a kiselejteztet készüléket ne lehessen többé használni.

Megjegyzés! A kiselejtezés előtt vágja le a készülékről az elektromos csatlakozó vezetéket és tegye használhatatlanná az ajtózárat, hogy a készülékkel játszó gyerekek számára ne legyen veszélyes. A kiselejteztet készülék elhelyezésére vonatkozóan a helyi hatóságok adnak felvilágosítást.

A terméken vagy a csomagoláson található



szimbólum azt jelzi, hogy a termék nem kezelhető háztartási hulladékként. Ehelyett a terméket el kell szállítani az elektromos és elektronikai készülékek újrahasznosítására szakosodott megfelelő begyűjtő helyre.

Azzal, hogy gondoskodik ezen termék helyes hulladékba helyezéséről, segít megelőzni azokat a környezetre és az emberi egészségre gyakorolt potenciális kedvezőtlen következményeket, amelyeket ellenkező esetben a termék nem megfelelő hulladékkezelése okozhatna.

Ha részletesebb tájékoztatásra van szüksége a termék újrahasznosítására vonatkozóan, akkor kérjük, hogy lépjen kapcsolatba a helyi önkormányzattal, a háztartási hulladékok kezelését végző szolgálattal vagy azzal a bolttal, ahol a terméket vásárolta.

Gazdaságos és környezetkímélő mosogatás

- Ellenőrizze, hogy megfelelően van-e beállítva a vízlágyító berendezés.
- A bepakolás előtt ne mosogassa el folyóvíz alatt az étkészleteket.
- Mindig az étkészletek fajtájának és a szennyezettségüknek megfelelően válassza ki a mosogató programot.
- Ne használjon a szükségesnél több mosogatószert, öblítőszert és sót. A beállításnál mindig vegye figyelembe a mosogatószer gyártójának az adagolásra vonatkozó útmutatásait is.

Szerelési útmutatások

Az elektromos szerelési munkákat csak arra feljogosított elektromos szakember, szerviz végezheti.

A vízszelvényi munkákat csak arra feljogosított vízvezeték szerelő, vagy szerviz végezheti.

Ha lehetséges, akkor a készüléket egy vízcsap és egy lefolyó közelében helyezze el.

Beépítés

Ezt a modellt úgy tervezték, hogy beépíthető legyen egy meglévő munkapult, vagy egy mosogató alá.

Figyelem!

Az ajtólap felszerelésénél és a mosogatógép beépítésénél kövesse pontosan a mellékelt beépítési sablon utasításait.

A mosogatógép szellőzéséhez további nyílások kialakítására nincs szükség, csak a befolyócső, a kifolyócső és az elektromos csatlakozó vezeték akadálymentes elhelyezkedését kell biztosítani.

A mosogatógép állítható lábai lehetővé teszik a készülék magasságának a beállítását és a megfelelő vízszintbe állítását.

Minden olyan munkánál, amikor a készülék belső részeihez való hozzáférhetőség a cél, a csatlakozó dugasznak kihúzott állapotban kell lenni.

Ügyeljen arra, hogy ne állítsák rá a készüléket az elektromos hálózati vezetékre és a víztömlőkre.

Vízszintbe állítás

A megfelelő vízszintbe állítás alapvető feltétele az ajtó megfelelő záródásának és tömítettségének.

Ellenőrizze, hogy a mosogatógép ajtaja megfelelően záródik-e és egyik oldalon sem sűrődik-e az oldalfelülettel.

Ha az ajtó nem zár megfelelően, akkor lazítsa ki, vagy szorítsa meg az állítható lábakat mindaddig, amíg nincs biztosítva a készülék optimális helyzete.

Felerősítés

A kibillenés ellen a mosogatógépet rögzíteni kell. Ezért a mosogatógép fedelét, illetve az asztallapot a falhoz, vagy a bútorzathoz kell erősíteni.

A vízbefolyó tömlő csatlakoztatása

A mosogatógépet hideg- és meleg vizes hálózatra (max. 60°C-ig) is lehet csatlakoztatni. Mi a hideg vizes hálózati csatlakozást ajánljuk. A meleg vizes hálózati csatlakozás nem minden esetben hatékony, mivel az erősen szennyezett edényeknél rövidebb lesz a mosogatási idő.

A vízbefolyó tömlőt egy 3/4"-os vízcsaphoz, vagy egy gyorszárás csatlakozóval ellátott víztömlőhöz kell csatlakoztatni.

Ellenőrizze, hogy a vezetékes víz nyomása megfelele-e a „Műszaki adatok”-ban megadott értékeknek.

Ügyelni kell arra, hogy a vízbefolyó tömlő ne legyen megtörve, vagy összenyomódva, mert így lelassul, vagy adott esetben teljesen meg is szűnik a vízáramlás.

A mosogatógéphez csatlakozó tömlő végén lévő szorítógyűrű meglazítása után tetszés szerinti irányba elfordíthatja a víztömlőt, de utána **ne felejtse el szorosan meghúzni!** (Néhány modellnél a tömlők szorítógyűrű nélkül készültek, ezért ezeket nem lehet állítani).

Ha a kiépített vízvezeték új, vagy már régóta nem volt használva, akkor ajánlatos előbb a vízcsapot teljesen kinyitni és jól kifolyatni a rendszert és csak ezek után szabad megkezdeni a szerelést.

Ne használjon a csatlakoztatáshoz egy korábban már használt víztömlőt.

A mosogatógép egy olyan biztonsági szerkezettel rendelkezik, amely megakadályozza, hogy a mosogatóvíz visszafolyhasson a vezetékes vízálózatba. A biztonsági szerkezet megfelel a vonatkozó vízszelvényi előírásoknak.

Fontos!

A vízbefolyó tömlő csatlakozásait szilárdan kell meghúzni. A készüléknek a végleges helyére történő behelyezése előtt ellenőrizze, hogy nincse valahol vízkifolyás. Idővel a kismértékű vízcöpögés is nagy károkat tud okozni.

Befolyó tömlő biztonsági szeleppel

A biztonsági szelep a vízcsaphoz csatlakozó vízbefolyó tömlőbe van beépítve. Ha a tömlő megsérül, akkor a szelep megakadályozza a víz kifolyását.

Befolyó tömlő szakszerű csatlakoztatása

- A biztonsági szelep áramvezetéke magában a tömlőben van. A befolyó tömlőt és/vagy a biztonsági szelepet nem szabad vízbe mártani.
- Ha a befolyó tömlő, vagy a biztonsági szelep megsérül, akkor ki kell húzni a csatlakozó dugót a konnektorból.
- A befolyó tömlőt és a biztonsági szelepet csak szakképzett személy, vagy a szerviz szakembere cserélheti ki.
- A befolyó tömlőt úgy kell csatlakoztatni, hogy a tömlő ne soha ne kerüljön a biztonsági szelep alsó része fölé.

A vízkifolyó tömlő csatlakoztatása

A vízkifolyó tömlőt az alábbi megoldásokkal lehet csatlakoztatni:

1. A mosogató szifoncsatlakozóhoz, egy csőbilinccsel rögzítve.
2. A mosogató szélére akasztva, egy speciális műanyag könyök segítségével.
3. Egy fix kialakítású, legalább 4 cm belső átmérőjű szellőzővel rendelkező falba épített lefolyóba.

A vízkifolyó csatlakozó helye legalább 30 cm-re, de legfeljebb 100 cm magasan legyen a padló szintjétől. A víztömlő tetszés szerint balra-, vagy jobbra vezethető el.

A tömlő megtörését, vagy összenyomódását kerülni kell, mert ellenkező esetben a vízfolyás lelassul, vagy akadályba ütközhet.

A kifolyó tömlőt adott esetben max. 2 m hosszúságúra lehet meghosszabbítani, a tömlő belső átmérője azonban nem lehet kisebb a készülék kifolyó nyílásának átmérőjénél.

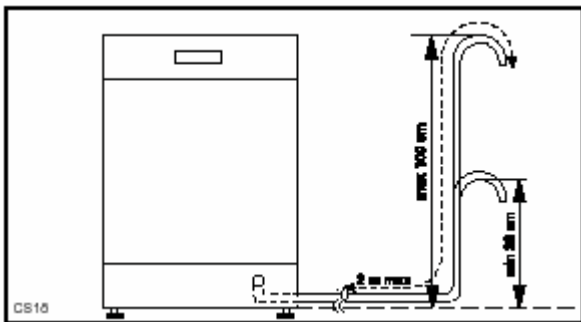

A tömlőcsatlakozást összekötő csődarab belső átmérője nem lehet kisebb a kifolyó tömlő átmérőjénél. A meghosszabbított tömlőt a padlózatán kell elfektetni és csak a kifolyásnál kell felhajlítani.

Fontos!

Az általunk gyártott készülékek egy biztonsági visszafolyó-szeleppel vannak felszerelve. Ha a mosdókagyló kifolyó rendelkezik egy visszacsapó szeleppel, akkor ez akadályozhatja a mosogatógép megfelelő kiürítését. Ezért ezt a visszacsapó szelepet ajánlatos eltávolítani.

Elektromos csatlakoztatás

Az elektromos csatlakoztatáshoz szükséges adatok az ajtónál lévő adattáblán találhatóak.

A készülék csatlakoztatása előtt ellenőrizni kell, hogy

1. A hálózati feszültség adatai megegyeznek-e a műszaki adatokban megadott értékkel.
2. A biztosíték alkalmas-e a műszaki adatokban feltüntetett teljesítményhez. A csatlakozó dugasznak alkalmasnak kell lenni a konnektorhoz. Adapter, vagy hosszabbító kábel használata nem megengedett. Ha a csatlakozó aljzat nem megfelelő, akkor szakemberrel ki kell cseréltetni.

A készülék elektromos hálózatról történő leválasztásához húzza ki a csatlakozó dugót a konnektorból.



Figyelem!

A csatlakozó dugasznak a készülék beépítése után is könnyen elérhetőnek kell lennie.

A csatlakozó vezeték cseréjét csak a jótállási jegyben kijelölt szerviz végezheti.

Figyelem!

Biztonsági okok miatt a készülék csak szabályos védőföldeléssel ellátott csatlakozó aljzatról üzemeltethető.

A gyártó minden felelősséget elhárít magától, ha a meghibásodás, vagy a károsodás a biztonsági útmutatások figyelmen kívül hagyása miatt következett be.

A készülék bemutatása

1. Mosogató kosár ütköző
2. Vízkeménység kapcsoló
3. Sótartály
4. Mosogatószeres tartály
5. Kezelőpanel
6. Adattábla
7. Öblítőszeres tartály
8. Szűrők
9. Alsó szórókar
10. Felső szórókar
11. Felső mosogató kosár

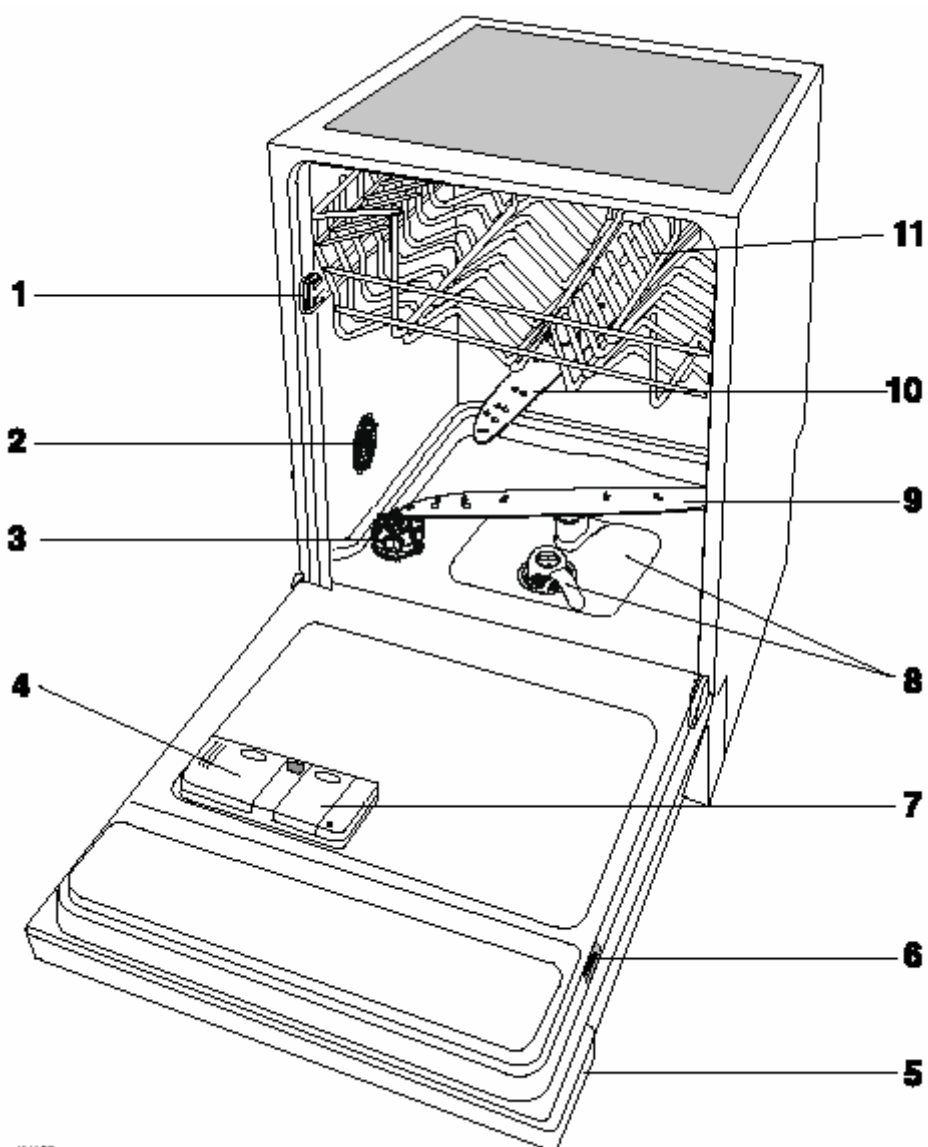

IN153

Kezelőpanel

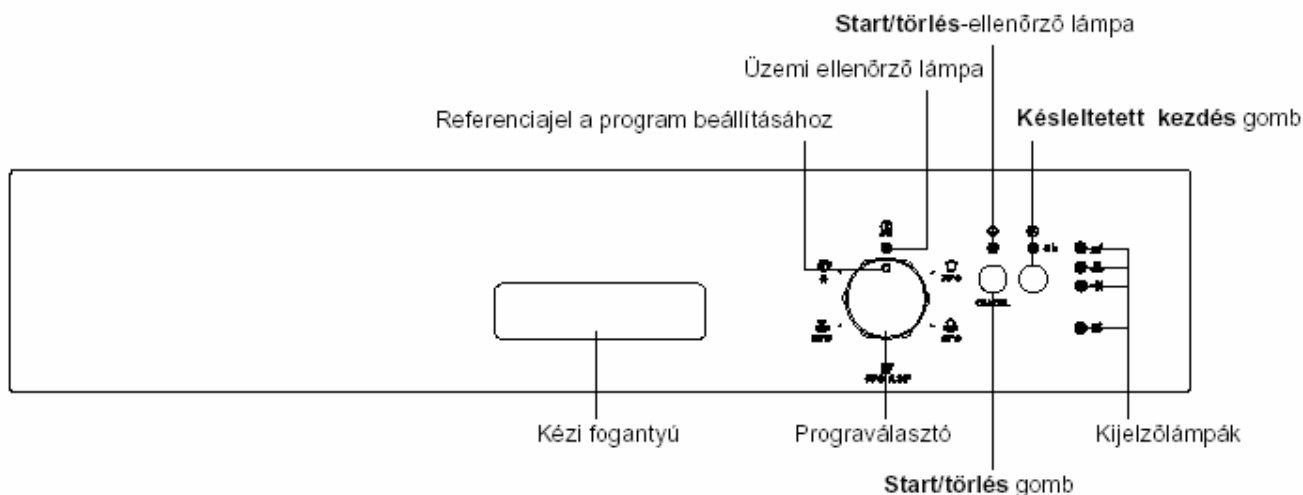

Programválasztó és üzemi ellenőrző

lámpa: Egy mosogató program kiválasztását a programválasztó gombnak az óra járásával megegyező, vagy azzal ellentétes irányba történő elforgatásával kell elvégezni addig, amíg a programválasztón lévő referenciajel egybe nem esik a kívánt program pozíciójával (**Be**-pozíció). Az üzemi ellenőrző lámpa felgyullad.

Az adott programban szereplő egyes programlépések ellenőrző lámpái villogni kezdenek.

A készülék kikapcsolásához addig kell elforgatni a programválasztót, amíg a programválasztón lévő referenciajel egybe nem esik az üzemi ellenőrző lámpa pozíciójával (**Ki**-pozíció). Az üzemi ellenőrző lámpa kialszik.

Pótlólag be lehet állítani a vízkeménységi fokozatot (lásd a megfelelő fejezetet).

Késleltetett kezdés gomb: Lehetőség van arra, hogy a program megkezdésének idejét max. 3 órával késleltesse. A megfelelő lámpa felgyullad.

„Start/törölés” gomb: A mosogató program kiválasztása után ezt a gombot kell megnyomni a mosogató program elindításához.

A gomb felett lévő ellenőrző lámpa (**Start/törölés-ellenőrző lámpa**) világítani kezd.

Ezzel a gombbal lehet egy futó program beállítását törölni.

Ellenőrző lámpák: jelentésük a következő:



Mosogató: felgyullad, ha a mosogató- és az öbítő fázis fut.



Szárítás: felgyullad, ha a szárító fázis fut.



Vége: felgyullad, ha a mosogató program befejeződik,

és a következő kijelző funkciókkal rendelkezik:

- A vízkeménység fokozat beállítása.
- Funkciózavarok.

Ha be van állítva egy mosogató program, akkor a vonatkozó ellenőrző lámpák felgyulladnak.

Ha program elindul, akkor az ellenőrző lámpák kialszanak. Csak az éppen futó programfázis ellenőrző lámpája fog világítani.

Ellenőrző kijelző:



Só: speciális sót kell utántölteni.

A só-utántöltés ellenőrző lámpa a futó mosogató program ideje alatt sohasem gyullad fel, még akkor sem, ha adott esetben elfogyott a speciális só.

Az első használat előtt

A mosogatógép első bekapcsolása előtt végezze el a következő lépéseket:

1. Ellenőrizze, hogy az elektromos- és a vízcsatlakozások megfelelnek-e a szerelési útmutatóban leírtaknak.
2. Távolítsa el minden csomagolóanyagot a készülék belsejéből.
3. Állítsa be a vízlágyító berendezést.
4. Öntsön 1 liter vizet a sótartályba és töltsse fel speciális sóval a tartályt.
5. Töltsse be az öblítőszt.

Vízlágyító berendezés

A vezetékes víz a lakóhelytől függően különböző mértékben több-kevesebb ásványi sót és meszet tartalmazhat, ami foltosodást eredményez az elmosogatott étkészleteken. Minél magasabb a sótartalom, annál keményebb a víz.

A mosogatógépbe egy vízlágyító berendezés van beépítve, ami a géphez sóalanított vizet szállít.

A vízkeménység méréséhez a német (°dH), francia (°TH) keménységi fokot, vagy a mmol/liter viszonyszámot (a vízkeménység nemzetközi egysége) használják. Az Ön lakóhelyén lévő vízkeménység értékéről a helyi Vízmű Vállalatnál tájékozódhat.

A vízlágyítót kétféle módon kell beállítani: Ezt mechanikusan a keménységtartomány kapcsolóval és elektronikusan a **Programválasztó/ -törlés** gombbal kell elvégezni.

a) Mechanikus beállítás

1. Nyissa ki a mosogatógép ajtaját.
2. Húzza ki a mosogatógépből az alsó mosogató kosarat.
3. Forgassa el a vízkeménység kapcsolót az **1-es**, vagy a **2-es** pozícióba (lásd táblázat).
4. Tegye vissza az alsó mosogató kosarat.

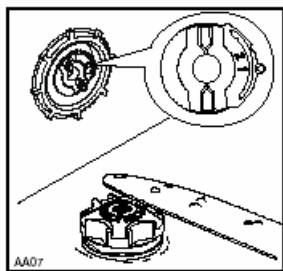

A gyártó a **2-es** pozícióba állította be a keménységtartomány kapcsolót.

b) Elektronikus beállítás

(Kikapcsolt gépnél)

A mosogatógépet a gyártó az **5-ös** fokozatra állítva szállítja.

1. Tartsa benyomva a **Start/törlés** gombot és az óra járásával egyező irányba forgassa el a programválasztót az első beállítható programig.

Az üzemi ellenőrző lámpa és a **Start/törlés** ellenőrző lámpája villogni kezd. Ez azt jelenti, hogy vízlágyító berendezés beállító funkciója aktív állapotban van. Ezzel egyidőben villogni kezd a **Vége** ellenőrző lámpa.

Az érvényes regeneráló fokozat beállítását a **Vége** ellenőrző lámpa 5 másodperces szünetekkel megszakított villogó impulzusainak megfelelő száma jelzi ki (lásd Vízkeménység táblázat).

Például: 5 villogó jelzés + szünet + 5 villogó jelzés, stb. = 5-ös fokozat.

2. Ha meg akarja változtatni a fokozatot, akkor nyomja meg a **Start/törlés** gombot.

A gomb minden egyes megnyomásával változik a fokozat (egy másik fokozat kiválasztáshoz lásd a Táblázatot).

Például:

Ha az 5-ös fokozat van beállítva, akkor a **Start/törlés** gomb egyszeri megnyomásával a 6-os fokozat kerül kiválasztásra.

Ha a 10-es fokozat be beállítva, akkor a **Start/törlés** gomb egyszeri megnyomásával az 1-es fokozat kerül kiválasztásra.

A **Vége** ellenőrző lámpa néhány mp-ig kialszik és csak akkor kezd villogni, ha az új kiválasztás beállítása megtörtént.

3. A beállítás tárolásához kapcsolja ki a gépet **Ki** gomb megnyomásával, vagy várjon kb. 1 percet. Ezután a gép automatikusan visszaáll a programválasztó fázisba.

Vízkeménység táblázat

Vízkeménység				Vízlágyító beállítása		A „Vége” ellenőrző lámpa villogásainak száma	Speciális só használata
(°dH)	(°TH)	mmol / l	Tartomány	mechanikus	elektronikus		
51-70	91-125	9.0-12,5	IV	2	10-es fokozat	10	Igen
43-50	76-90	7,6-8,9	IV	2	9-es fokozat	9	Igen
37-42	65-75	6.5-7,5	IV	2	8-as fokozat	8	Igen
29-36	51-64	5,1-6,4	IV	2	7-es fokozat	7	Igen
23-28	40-50	4,0-5,0	IV	2	6-os fokozat	6	Igen
19-22	33-39	3,3-3,9	III	2	5-ös fokozat	5	Igen
15-18	26-32	2,6-3,2	III	1	4-es fokozat	4	Igen
11-14	19-25	1,9-2,5	II	1	3-as fokozat	3	Igen
40-10	7-18	0,7-1,8	I/II	1	2-es fokozat	2	Igen
< 4	< 7	< 0,7	I	1	1-es fokozat	1	Nem

A regeneráló só betöltése

Kizárólag a mosogatógéphez megfelelő, speciális összetételű sót szabad csak használni. Az egyéb sófajták ugyanis olyan anyagokat is tartalmazhatnak, amelyek idővel károsíthatják a vízlágyító berendezést.

A betöltésnél kiömlött só korróziót okozhat, ezért a sót csak közvetlenül egy program elindítása előtt kell betölteni.

Betöltés:

- Húzza ki az alsó kosarat és 90°-kal balra elforgatva csavarozza le a sótartály zárófedelét.
- Töltse fel 1 liter vízzel a sótartályt (**Erre csak az első használatnál van szükség**).
- A mellékelt tölcser segítségével töltse fel a tartályt a speciális sóval.
- Tisztítsa meg a menetes felületet és a tömítést a kiszóródott sószemcséktől, majd csavarja vissza a sótartály zárófedelét. Egy „kattanó” hang jelzi a zárófedél megfelelő záródását.

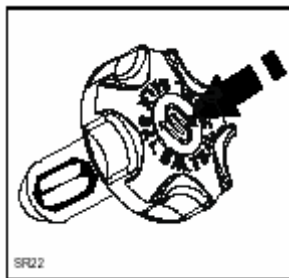
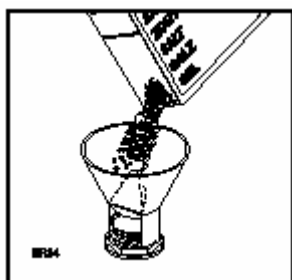

A sótartályba ilyen egyszerűen lehet sót utántölteni.

Az Ön mosogatógépének a kezelő részén egy sóutántöltésre figyelmeztető lámpa található. Ez a lámpa akkor gyullad fel, ha speciális sót kell utántölteni.

Megjegyzés!

Ha a mosogatógép be van kapcsolva, akkor a kezelőpanelon lévő sóutántöltésre figyelmeztető lámpa a sóutántöltés elvégzése után még 2-6 órán át is világíthat. A sószemcsék ugyanis csak nagyon lassan oldódnak fel. Ez a jelenség azonban nincs befolyással a készülék funkcióira.

A sótartály mindig tartalmaz vizet. Ne aggódjon, ha a só betöltésénél víz folyik ki a tartályból, mivel ez teljesen normális jelenség.

Öblítőszer

Az öblítőszer teszi fényessé az étkészleteket és elősegíti a száradást is.

Az öblítőszer a meleg vizes öblítés alatt automatikusan adagolódik be. Az ajtó belső oldalába beépített tartály a kb. 110 ml mennyiségű öblítőszer - a beállítható adagolás függvényében – 16 - 40 mosogatóhoz használja el.

Az öblítőszer betöltése

1. A gomb (A) megnyomásával nyissa ki az öblítőszeres tartályt.
2. Töltsön be óvatosan öblítőszeret a tartályba addig, amíg teljesen meg nem telik. A maximálisan betölthető mennyiséget a max. jelzés mutatja.

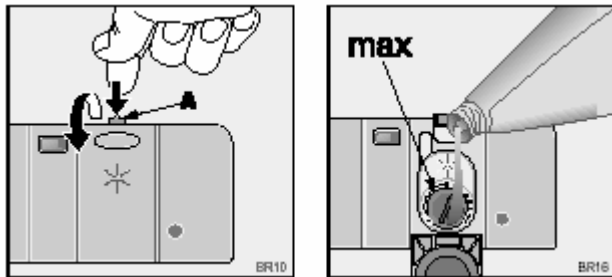

Zárja vissza a fedelet és nyomja be kattanásig.

Mosogatószeret soha ne töltsön az öblítőszeres tartályba.

A felesleges habképződés elkerülése érdekében törölje le a betöltés közben kifolyt öblítőszeret.

Adagolás

Az adagolás beállítása befolyással van az étkezőeszközök fényességére és a száradás eredményére is. A folyékony öblítőszer mennyiségét a betöltő nyílás belsejében található hatállású kapcsolóval lehet pontosan beszabályozni. (1 = minimum pozíció, 6 = maximum pozíció).

A gyártó a 4-es pozícióra állította be az adagolást.

Ha az elmosogatott eszközök vízcseppesek, vagy fehér mészfoltosak lesznek, akkor az adagolást növelni kell.

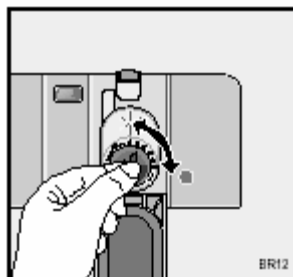

Ha a mosogatás képe fehéres, ragadós csíkozást eredményezne, akkor az adagolást csökkenteni kell.

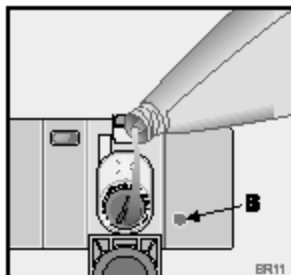

Akkor töltsön be öblítőszeret a tartályba, ha a kijelző (B) kivilágosodik.

Napi használat

- Ellenőrizze, hogy nem kell-e sót, vagy öblítőszerrel utántölteni.
- Rendezze el az étkezőeszközöket és az evőeszközöket a mosogatógépben.
- Töltse be a mosogatószerrel a mosogatószeres tartályba.
- Válassza ki az evőeszközök és az étkezőeszközök számára megfelelő programot.
- Indítsa el a mosogató programot.

Evőeszközök és edények bepakolása

Szivacsot, konyharuhát és minden olyan tárgyat, amelyek elnyelik a vizet tilos betenni a mosogatógépbe.

- Mielőtt bepakolja az étkezőeszközöket:
 - Távolítsa el róluk a nagyobb ételmaradékokat
 - Az odaégett edényeket áztassa fel.
- Az étkezőeszközök és az evőeszközök bepakolásakor figyeljen a következőkre:
 - A bepakolt edények, evőeszközök nem akadályozhatják a szórókarok szabad elforgását.
 - A fülüknél felakasztott tárgyak (pl. csészék) szájnál felül kell nézni, hogy a víz ne gyűljön össze bennük.
 - A mosogatandó tárgyakat nem szabad egymásra fektetni, mert akkor nem ér el minden felületet a víz.
 - Az üvegek sérülésének elkerülése érdekében gondoskodni kell arról, hogy azok ne érintkezzenek egymással.
 - A kis méretű tárgyakat az evőeszköz kosárban helyezze el.
- **A műanyag- és a teflonbevonatú edényeken következetesen vízcseppek maradnak. Ennek az az oka, hogy ezek rosszabban száradnak meg, mint a porcelánok, vagy a fémedények.**

Gépi mosogatásra	
nem alkalmas étkezőeszközök / evőeszközök	korlátozottan alkalmas étkezőeszközök / evőeszközök
<ul style="list-style-type: none">• Fából, vagy szaruból készült tárgyak.• Ragasztott fogantyúval ellátott tárgyak.• Antik porcelánok, finom bevonatú étkezőeszközök.• Bronz étkezőeszközök.• Főzőedények fából készült fogantyúval.• Kristályüveg tárgyak.• Ólomkristályok.• Fatányérok• Műanyagból készült eszközök.	<ul style="list-style-type: none">• A kőedények csak akkor, ha a gyártója mosogatógépállónak minősítette.• A zománczott edények a gyakori mosogatástól elmattulhatnak.• Az ezüst és alumínium részek elszíneződhetnek a mosogatás során. A tojás fehérje, a mustár és hasonló az ezüsten elszíneződést okozhatnak. Ezért minden ezüst tárgyat az étkezés után azonnal le kell törölni, ha használat után azonnal nem mosogatója el.• Néhány üvegfajta a sokszori gépi mosogatást követően elmattul.

Nyissa ki az ajtót és húzza ki a kosarakat.

Alsó kosár

Az alsó mosogató kosár edények, fedők, tányérok, salátás tálak, étkezőeszközök befogadására szolgál. Először a nagy felületű fedőket, tálakat célszerű a kosár szélére elhelyezni. Vigyázni kell arra, hogy az elrendezés a szórókarok mozgását ne gátolja.

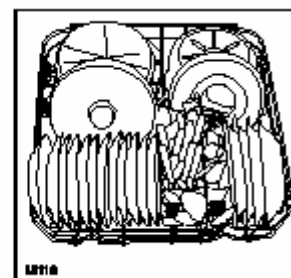
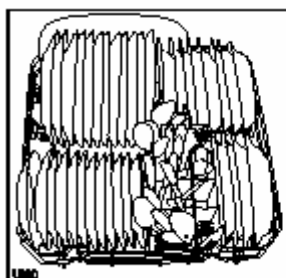

Evőeszköz kosár

A hosszú, hegyes evőeszközök potenciális veszélyforrást jelentenek.

Ezért ezeket az eszközöket vízszintes helyzetben a felső kosárban helyezze el. A hegyes és éles eszközöket mindig óvatosan tegye be és vegye ki a kosárból.

Az evőeszközöket a nyelükkel lefelé fordítva kell elrendezni az evőeszköz kosárban. Ügyeljen arra, hogy az eszközök ne nyúlhassanak túl a kosáron, mert akkor leblokkolhatják az alsó mosogató kar mozgását.

A jobb mosogatási eredmény érdekében azt ajánljuk, hogy az evőeszközöket keverten helyezze be az evőeszköz kosárba, hogy minden felületüket jól elérje a víz.

Ezüstből készült evőeszközöket ne mosogasson együtt más fémből készült eszközökkel.

A jobb mosogatási eredmény érdekében használja a mellékelt elválasztó betétet (ha az evőeszközök formája és mérete megengedi).

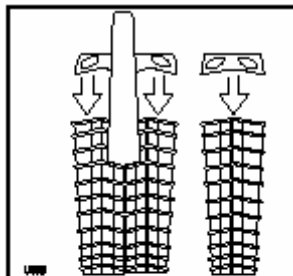

Az evőeszköz kosár két részből áll, amelyek kivehetők, hogy több tér állhasson rendelkezésre.

Ha mindkét részt ki szeretné venni, akkor tolja őket el vízszintesen ellentétes irányba és húzza ki őket.

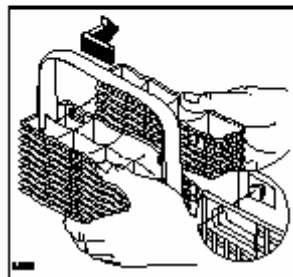

Ha ismét be szeretné helyezni a kosarat, akkor ezt az előzőekben leírtakkal fordított sorrendben végezze el.

Felső kosár

A felső kosárban csészék, poharak, salátás tálak, alátétek, desszertes tányérok (max. 24 cm átmérőig) helyezhetők el.

A felhajtható tányértartókban úgy helyezze el a beállított eszközöket, hogy a víz mindenhol jól elérhesse őket.

A poharakat a széles részével (szájjal lefelé fordítva) helyezze el a tányértartókra. Ügyeljen arra, hogy behelyezett tárgyak minden felületét elérje a víz.

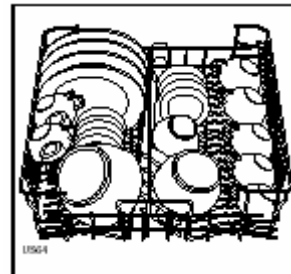

A felső mosogató kosárba helyezze a hőre érzékeny eszközöket és a műanyagból készült tárgyakat is.

Ha tányérokat helyez be a felső kosárba:

A tányérokat ferdén és lehetőleg ne az ajtó közelében rendezze el, hanem hátul.



Figyelmeztetés!

Az étkezészetek elrendezése után ellenőrizze, hogy a szórókarok szabadon elforgathatók-e.

A felső kosár magasságának beállítása

Ha nagyméretű tányérokat szeretne elmosogatni, akkor úgy helyezheti el őket az alsó kosárban, hogy előtte a felső kosarat magasabbra kell állítani.

	Az edények maximális magassága	
	a felső kosárban	az alsó kosárban
Megemelt felső kosárnál	20 cm	31 cm
Lesüllyesztett felső kosárnál	24 cm	27 cm

A magassági beállítást az alábbiak szerint kell elvégezni:

1. Mozdítsa el a felső mosogató kosár ütközőit kifelé (A) és húzza ki a kosarat.
2. Helyezze vissza a mosogató kosarat a felső pozícióba és állítsa vissza az ütközőket (A) az eredeti pozícióba.

Ha a felső kosár a felső pozícióban van, akkor a csészetartó, illetve a csészetartó rekesz nem használható.

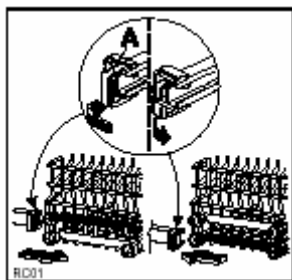

A bepakolás után mindig zárja be az ajtót, mert a nyitott ajtó balesetveszélyes és állandó veszélyforrást jelent.

Mosogatószer adagolás

Kizárólag a gépi mosogatóhoz megfelelő mosogatószereket szabad csak használni.

A mosogatószer ésszerű használata a környezetet is kíméli.

A mosogatószert a mosogató program beállítása előtt kell betölteni.

A mosogatószer a mosogató fázis alatt kerül beadagolásra.

Az adagoláskor mindig vegye figyelembe a mosogatószer gyártójának a csomagoláson feltüntetett ajánlását.

Mosogatószer betöltése

1. Ha a tető zárva van, akkor nyomja meg finoman a zárnyelvet (1). A tető felpattan.
2. Töltse fel mosogatószerrel a tartályt (2). Az adagolást a szintjelzések segítik:
20 = kb. 20 g mosogatószernek felel meg
30 = kb. 30 g mosogatószernek felel meg

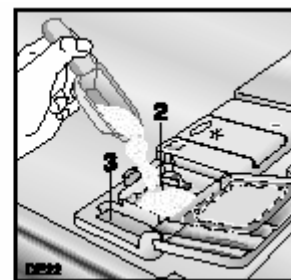
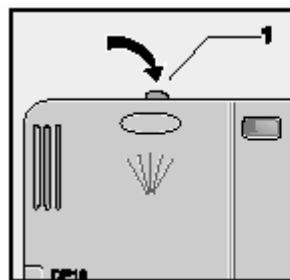

3. Minden előmosogatást tartalmazó programnál egy kis mennyiségű mosogatószert (5-10 g) kell a tartály rekeszébe (3) betölteni. Ez a mosogatószer már az előmosogatásnál kifejti a hatását.
4. Zárja le a tetőt és nyomja meg kattanásig.

Különböző mosogatószer

Mosogatószeres tabletták

A mosogatószeres tabletták valamivel hosszabban oldódnak fel, ezért a rövid mosogató programoknál bizonyos mosogatószeres tabletták nem oldódnak fel teljesen és így nem tudják a megfelelő tisztító hatásukat kifejteni. Ha mégis ilyen terméket kíván használni, akkor csak a hosszú programoknál használjon ilyen tablettákat, hogy a mosogatószermaradványok teljesen eltávolíthatók legyenek.

Soha ne az üstbe, vagy az evőeszköz kosárba tegye a tablettákat, mert ezzel lecsökken a mosogató hatásfoka. A tablettákat mindig a mosogatószertartályba kell helyezni.

Kompakt mosogatószerek

A mosogatógépekhez használható különböző mosogatószerek a kémiai összetételük szerint két alcsoportba oszthatók:

- hagyományos, lúgtartalmú, maró összetételű mosogatószerek és
- alacsony lúgtartalmú kompakt mosogatószerek természetes enzimekkel.

Az 50° C-os mosogató programok a kompakt mosogatószerekkel együttesen nemcsak a környezetre vannak jó hatással, hanem kímélik az étkészleteket is, mert az enzimet tartalmazó kompakt mosogatószerek teljesen feloldódnak és biológiailag sokkal könnyebben bomlanak el. Ezért a kompakt mosogatószerekkel végzett 50° C-os mosogató programok ugyanazt a tisztító hatást fejtik ki, amit különben csak a 65° C-os programok biztosítanak.

Kombinált mosogatószerek

Ha olyan mosogatószert használ, ami már tartalmaz öblítőszeret, akkor ezt a mosogatószert a mosogatószertartályba kell betölteni.

Ebben az esetben az öblítőszeres tartálynak üresnek kell lennie. Ha még van öblítőszer az adagolóban, akkor várja meg amíg ez teljesen felhasználódik és csak ezután kezdje el használni a kombinált mosogatószert.

MEGJEGYZÉS: Ha mosogatószert- és öblítőszer-funkcióval kombinált tisztítószeret kíván használni, akkor nem kell öblítőszeret betölteni az adagolóba. A speciális sót azonban továbbra is használni **kell**.

Ebben az esetben felgyullad az öblítőszer ellenőrző lámpa, ha bekapcsolja a mosogató gépet *(Nem minden mosogatógép modellnek van öblítőszer ellenőrző lámpája.)*

„3 az 1-ben” mosogatószerek használata

Általános útmutatások

Ezeknél a termékeknél a tisztítószer kombinált mosogatószert-, öblítőszer- és a speciális sófunkcióval rendelkezik.

1. **A 3 az 1-ben mosogatószert használata előtt ellenőrizze, hogy a hálózati víz keménysége megfelel-e a termék csomagolásán megadott értéknek.**
2. Ezeket a mosogatószereket szigorúan a csomagoláson feltüntetett útmutatás alapján kell adagolni.
3. Ha a „3 az 1-ben” termék első használatánál valamilyen probléma merülne fel, akkor forduljon a mosogatószert gyártójához, vagy forgalmazójához.

Speciális útmutatások

Ha kombinált mosogatószert termékeket szeretne használni, akkor a vízlágyítót állítsa a legalacsonyabb értékre (További információk a „Vízlágyító berendezés” c. részben olvashatók).





Ha ismét a hagyományos mosogatószereket szeretné használni, akkor végezze el az alábbi műveleteket:

- Töltse fel ismét a só- és az öblítőszeres tartályt.
- Állítsa vissza a vízkeménységet a legmagasabb pozícióba és futtasson le egy normál mosogató programot, de edények bepakolása nélkül.
- Állítsa be újra a vízkeménységet a helyi vízminőségnek megfelelően (lásd a „Vízlágyító berendezés” c. részt).

MEGJEGYZÉS: Ha mosogatószert-, öblítőszer- és sófunkcióval kombinált tisztítószeret kíván használni, akkor sem sót, sem öblítőszeret nem kell betölteni az adagolóba.

Ebben az esetben felgyullad az öblítőszer- és a só-ellenőrző lámpa, ha bekapcsolja a mosogató gépet *(Nem minden mosogatógép modellnek van öblítőszer- és só-ellenőrző lámpája.)*

Mosogató programok

Program	Szennyezettségi fok és edényfajta	Programválasztó pozíció	Program leírása	(3) Fogyasztási adatok		
				Programidő (percben)	Energia-fogyasztás (kWh-ban)	Víz-fogyasztás (literben)
Intenzív 70° C	Erősen szennyezett evőeszközök, étkezészetek és főzőedények	 70° C	Meleg előmosogatás Főmosogatás 70°C 2 langyos öblítés 1 meleg öblítés Szárítás	120-130	1,7-1,9	23-25
Normál 65°	Normál módon szennyezett edények és evőeszközök	 65° C	Hideg előmosogatás Főmosogatás 65°C 2 langyos öblítés 1 meleg öblítés Szárítás	108-118	1,7-1,8	24-26
(1) Quick 65°	Frissen szennyezett edények és evőeszközök	 65° C A 30	Főmosogatás 65°C 1 meleg öblítés	25-35	0,7-0,8	8
(2) Öko 50°	Normál módon szennyezett edények és evőeszközök	 50° C	Hideg előmosogatás Főmosogatás 50°C 1 hideg öblítés 1 meleg öblítés Szárítás	136-146	0,95-1,05	13-15
Előmosogatás	Minden később elmosogatandó (a nap folyamán felhasznált) eszközökhöz	 ✱	1 hideg öblítés (hogy elkerülhető legyen az ételmaradványok rászáradása). Ennél a programnál nem kell mosogatószert betölteni	12	<0,1	4

- (1) Ideális program a reggelinél és a vacsoránál használt étkezészetekhez (**frissen szennyezett**). Rövid mosogatás. Ez a program egy **4-személyes család** reggelijénél és vacsorájánál felhasznált táányérokhoz, csészékhez és poharakhoz használható.
- (2) EN 50242 szerinti összehasonlító tesztprogram. Ezt a programot az enzimes mosogatószerek használatához fejlesztették ki, lehetővé téve a csökkentett fogyasztást és a 65° C-os programmal megegyező mosogatósi eredményt. Az alacsonyabb hőmérsékletet a hosszabb ideig tartó mosogató- és szárító-fázis kompenzálja.
- (3) Ezek a fogyasztási adatok csak irányértékek, amelyek a víznyomástól, a befolyó víz hőmérsékletétől és a hálózati feszültség változásától függnnek.

A mosogató program elindítása

1. Ellenőrizze, hogy...

Megfelelően vannak-e bepakolva az étkezészetek és az evőeszközök a mosogatógépbe és biztosítva van-e a szórókarok szabad elforgása.

2. Nyissa ki teljesen a vízcsapot.

3. Zárja be a mosogatógép ajtaját.

4. Állítsa be és indítsa el a programot.

Forgassa el addig a programválasztót, amíg a referencijel rá nem áll a kívánt mosogató programra (lásd a „Mosogató programok” táblázatot).

Az üzemi ellenőrző lámpa felgyullad.

A mindenkori programfázis ellenőrző lámpái villogni fognak.

Nyomja meg a **Start/törlés** gombot. A beállított program automatikusan elindul és felgyullad a **Start/törlés** ellenőrző lámpa.

Ha a program elindul, akkor az éppen futó munkafázis ellenőrző lámpájának kivételével az összes többi ellenőrző lámpa kialszik.

MEGJEGYZÉS: Egy futó program beállítását nem lehet megváltoztatni a programválasztónak egy másik pozícióra való átállításával. Ha a futó programot ki szeretné cserélni, akkor a futó program beállítását törölni kell (lásd az „Egy futó program törlése” c. fejezetet).

Ha „Késleltetett kezdést” szeretne beállítani:

A mosogató program kiválasztása után nyomja meg a **Késleltetett kezdés** gombot. A megfelelő ellenőrző lámpa felgyullad.

Nyomja meg a **Start/törlés** gombot. Az indítási időpontig hátralévő idő visszaszámlálása automatikusan megkezdődik.

A beállított program munkafázisainak az ellenőrző lámpái kialszanak. Ha ezen idő alatt kinyitja az ajtót, akkor a beállítás nem fog megváltozni. Ha az idő letelik, akkor a beállított program automatikusan elindul. A Késleltetett kezdés ellenőrző lámpája kialszik és felgyullad az éppen futó munkafázis ellenőrző lámpája.

Egy „Késleltetett kezdéssel beállított program törlése:

Ha a késleltetett kezdés funkciót törölni szeretné, akkor kb. 5 mp-ig nyomja meg a **Start/törlés** gombot. A **Start/törlés** és a **Késleltetett kezdés** gombok ellenőrző lámpái kialszanak, miközben felgyulladnak a programfázis ellenőrző lámpái.

A beállított program elindításához nyomja meg a **Start/törlés** gombot.

MEGJEGYZÉS: A mosogató program csak akkor indul el, ha be van nyomva a **Start/törlés** gomb. Ezen idő előtt még megváltoztathatja a beállításokat.

5. Egy futó program megszakítása, vagy törlése

Egy futó programot csak akkor szakítson meg, ha erre feltétlenül szükség van.

Figyelem! Az ajtó nyitásakor forró gőz csaphat ki a készülékből. **Óvatosan nyissa ki az ajtót,**

Egy futó program megszakítása

Nyissa ki a mosogatógép ajtaját. Az ajtó visszazárása után a program onnan folytatódik tovább, ahol félbeszakították.

Egy futó program törlése

Egy futó program törléséhez kb. 5 mp-ig nyomja be a **Start/törlés** gombot.

A **Start/törlés** gomb ellenőrző lámpája kialszik és villogni kezdenek a programfázisok ellenőrző lámpái. A program törlésre került és most már ki lehet választani egy új mosogató programot.

Ha egy új programot szeretne elindítani, akkor ellenőrizze, hogy van-e mosogatószer a tartályban.

6. A mosogató program végén

A mosogatógép automatikusan leáll.

A mosogatófázis befejezése után a **Vége** ellenőrző lámpa felgyullad.

Kapcsolja ki a gépet a programválasztónak a **Ki**-pozícióba való állításával. Az üzemi ellenőrző lámpa kialszik.

Nyissa ki a mosogató gép ajtaját és várjon néhány percet az edények kipakolásával, hogy kihűljenek és tökéletesen megszáradjanak.

7. A mosogatógép kipakolása

A forró edények érzékenyek az ütődésekre. Ezért kipakolás előtt hagyni kell őket kihűlni.

Először mindig az alsó kosarat pakolja ki, majd utána a felsőt. Ezáltal elkerülhető, hogy a felső kosárban lévő edényekről vízcseppek hulljanak le az alsó kosárban lévő edényekre.

A belső falakra és a mosogatógép ajtóra kicsapódott kondenzvíz a szárítási folyamatra vezethető vissza, az edényekről elpárolgó a forró gőz a hideg falakra csapódik le.

Figyelem!

Ha a mosogató program befejeződött, akkor ajánlatos kihúzni a csatlakozó dugót a konnektorból és elzárni a vízcsapot is.

Ápolás és tisztítás

A kezelőpanelt egy puha, nedves ruhával rendszeresen tisztítsa meg. Csak semleges hatású mosogatószeret használjon a tisztításhoz és soha ne alkalmazzon súrolószert (súrolószivacsot és hasonló kezelőszert), illetve oldószert (aceton, benzin, triklóretilén, stb.).

Az ajtó körüli tömítést és a mosogatószeres-, illetve az öblítőszeres tartályt is rendszeresen tisztítsa meg egy nedves ruhával.

Évente egyszer, vagy gyakrabban ajánlatos a gépet üresen (edények nélkül), csak mosogatószerrel feltöltött programmal elindítani.

A szűrők tisztítása

A szűrőket rendszeresen ellenőrizni kell és időről-időre meg kell őket tisztítani. Az elszennyeződött szűrők lerontják a mosogatás hatásfokát.

1. Nyissa ki az ajtót és húzza ki az alsó kosarat.
2. A mosogatógép szűrőrendszere a durva- (A), a mikro- (B) és a lapos szűrőből (C) áll. A mikro szűrő fogantyújánál megfogva akassza ki és vegye ki a szűrőrendszert.

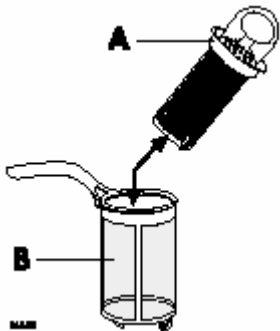

3. Az óramutató járásával ellentéte irányba forgassa el ¼ fordulattal a fogantyút és vegye ki.

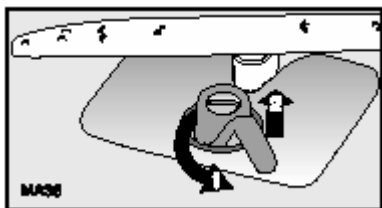

4. Fogjam meg a durva szűrőt (A) a fogantyúnál és húzza ki a mikro szűrőből (B).
5. Folyóvíz alatt minden szűrőt alaposan tisztítson meg.

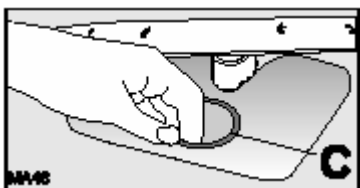

6. Vegye ki a lapos szűrőt (C) a készülék alsó részéből és alaposan tisztítsa meg mindkét oldalát.

7. Tegye vissza a lapos szűrőt (D) a mosogató üst fenéklapjába.
8. Tegye vissza a durva szűrőt (A) a mikro szűrőbe (C) és nyomja őket össze.
9. Tegye vissza a szűrőrendszert a helyére és a fogantyú ütközésig történő elforgatásával rögzítse a helyzetét. Közben ügyeljen arra, hogy a lapos szűrő ne mozdulhasson el a helyéről.

Fontos!

Szűrők nélkül nem szabad mosogatást végezni.

A rosszul visszahelyezett szűrők lerontják a mosogatás minőségét és a hatásfokot.

SOHA NE próbálja meg eltávolítani a felső szűrőkart.

Ha a furatokból el akarja távolítani a lerakódott szennyeződéseket, akkor ehhez használjon egy fogpiszkálót.

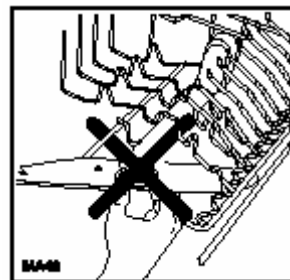

A készülék hosszabb idejű üzemen kívül helyezése

Ha a mosogatógépet hosszabb ideig nem kívánja használni, akkor:

1. Húzza ki a csatlakozó dugót és zárja el a vízcsapot.
2. Félig hagyja nyitva a készülék ajtaját, hogy a kellemetlen szagképződést elkerülje.
3. Tisztítsa ki a készülék belsejét.

Fagyveszély

Ha a helyiség hőmérséklete nulla fok alá süllyedne, akkor víztelenítse a mosogatógépet, zárja el a vízcsapot, válassza le a befolyócsövet és ürítse ki.

Egy program elindítása előtt a mosogatógépet vigye egy 0° C fölötti helyiségbe.

A készülék szállítása

A szállításnál kerülje el a készülék megdöntését és az erős rázkódást.

Mit kell tenni, ha

A kisebb működési hibákat próbálja meg saját maga kijavítani a következőkben leírtak alapján. Ha adott esetben hívja a szervizt, hogy az szüntesse meg a hibás működést, akkor tájékoztassa a szervizt arról is, hogy milyen ellenőrzést végzett el.

... hibajelzések jelennek meg

A mosogatógép nem indul el, vagy működés közben leáll.

A riasztások az alábbiak szerint kerülnek kijelzésre:

- folyamatosan villog a **Start/törlés** ellenőrző lámpa,
- villogó jelzések és a **Vége** ellenőrző lámpa megszakítása (a Táblázatban leírtak szerint).

Nyissa ki az ajtót és végezze el a következő ellenőrzéseket:

Üzemzavar	Lehetséges okok	Megoldás
<ul style="list-style-type: none"> – a „Start/törlés” ellenőrző lámpája folyamatosan villog, – 1 villogó jelzést ad a „Vége” ellenőrző lámpa. <p>A készülék nem töltődik fel vízzel.</p>	Eltömődött, vagy elvízkövesedett a vízcsap.	Tisztítsa meg a vízcsapot.
	Zárva van a vízcsap.	Nyissa ki a vízcsapot.
	A vízcsapnál lévő befolyócső szűrője (ha van) eltömődött.	Végezze el a szükséges tisztítást.
	A befolyócső elfektetése nem megfelelő, megtört, vagy összenyomódott.	Ellenőrizze a befolyócső helyzetét / állapotát.
<ul style="list-style-type: none"> – a „Start/törlés” ellenőrző lámpája folyamatosan villog, – 2 villogó jelzést ad a „Vége” ellenőrző lámpa. <p>A készülék nem üríti ki a vizet.</p>	A szifon eltömődött.	Tisztítsa ki a szifont.
	A kifolyócső elfektetése nem megfelelő, megtört, vagy összenyomódott.	Ellenőrizze a kifolyócső helyzetét / állapotát.
<ul style="list-style-type: none"> – a „Start/törlés” ellenőrző lámpája folyamatosan villog, – 3 villogó jelzést ad a „Program vége” ellenőrző lámpa 	Működésbe lépett a vízvédelmi rendszer.	Zárja el a vízcsapot és forduljon a Vevőszolgálathoz.

Ha elvégezte a fenti ellenőrzéseket, akkor indítsa el újra a mosogató programot, zárja be a mosogató gép ajtaját és nyomja meg a **Start/törlés** gombot. A program onnan folytatódik tovább, ahol korábban megszakadt.

Ha viszont ismét egy üzemzavar lép fel, akkor forduljon a szervizhez, vagy a Vevőszolgálathoz.

... probléma adódik a mosogatógép működése közben

A program nem indul.	Nem megfelelően zárta be az ajtót.	Zárja be jól az ajtót.
	Nem dugta be a csatlakozó dugót a konnektorba.	Dugja be.
	Leoldott a lakás biztosítóka.	Cserélje ki a biztosítékot.
	Késleltetett kezdéssel rendelkező mosogatógépeknél. Késleltetett kezdés van beállítva	Ha azonnal el akarja kezdeni az eszközök elmosogatását, akkor törölje a Késleltetett kezdést.
Fütyülő hang hallható a mosogatás alatt.	A fütyülő hangnak nincs jelentősége.	Használjon más márkájú mosogatószert.

... nem megfelelő a mosogatás eredménye

Az edények nem tiszták

- Nem megfelelő mosogató programot választott ki.
- Nem megfelelően pakolta be az edényeket a mosogatógépbe és a víz nem ért el minden felületet. Nem szabad túltölteni a kosarakat.
- A helytelen bepakolás miatt a szórókarok szabad elforgása nincs biztosítva.
- Nem megfelelően rakta vissza a készülékben lévő szűrőket, vagy eltömődtek a szűrők.
- Túl kevés mosogatószeret használt, vagy elfelejtett mosogatószeret betölteni.
- Ha az edényeken vízkőnyomok jelennek meg, akkor vagy kiürült a sótartály, vagy nem megfelelően állította be a vízlágyítót.
- Nem megfelelően zárta vissza a sótartály fedelét.
- Nem megfelelő a kifolyócső elfektetése.

Az edények nem szárazak és fénytelenek

- Nem használt öblítőszeret.
- Kiürült az öblítőszeres tartály.

Foltok, tejszerű lerakódások, kékes fények jelennek meg az üvegeken és az edényeken

- Állítsa alacsonyabbra az öblítőszer adagolást.

Vízcseppek száradnak rá az üvegekre és az edényekre

- Állítsa magasabbra az öblítőszer adagolást.
- A mosogatószer lehet az oka. Lépjen kapcsolatba a mosogatószer gyártójával, vagy forgalmazójával.

Ha a működési zavarokat tartalmazó fejezet alapján nem tudja a hibát megszüntetni, akkor forduljon a szervizhez és semmilyen körülmények között ne próbálkozzon saját maga a készülék javításával. A szerviz részére feltétlenül adja meg az adattáblán található modell (Mod), gyári (PNC)- és sorozat (S.N.) számot. Az adattábla az ábra szerinti helyen látható.

Azért, hogy a szerviz számára ezek a fontos azonosító számok mindig kéznél legyenek, írja fel őket az alábbi sorokba:

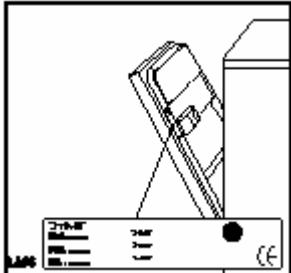
Mod.:	
PNC:	
S.N.:	

Vevőszolgálat és pótalkatrészek

A készüléket csak a kijelölt szerviz javíthatja és tarthatja karban. A javításhoz csak eredeti gyári pótalkatrészeket szabad használni. A szakszerűtlen javítás nemcsak életveszélyes, hanem a jótállási igények elvesztésével is jár. Meghibásodás esetén forduljon a jótállási jegyben feltüntetett szervizhez, vagy a Vevőszolgálathoz.

Vevőszolgálat címe:

1142 Budapest, Erzsébet királyné út 87.

Útmutatások a vizsgálatokhoz

Az **EN 60704 előírás szerinti vizsgálatot** teljes terheléssel végeztük (lásd „Mosogató programok” - Táblázat).

Az **EN 50242 előírás szerinti vizsgálatot** teljesen feltöltött sótartállyal, öblítőszeres tartállyal és a tesztprogrammal végeztük (lásd „Mosogató programok” - Táblázat).

Terhelés:	12 személyes teríték
Öblítőszer beállítás:	4-es pozíció (Type III)
Mosogatószer adagolás:	5 g + 20 g (Type B)



Felső kosár megtöltése

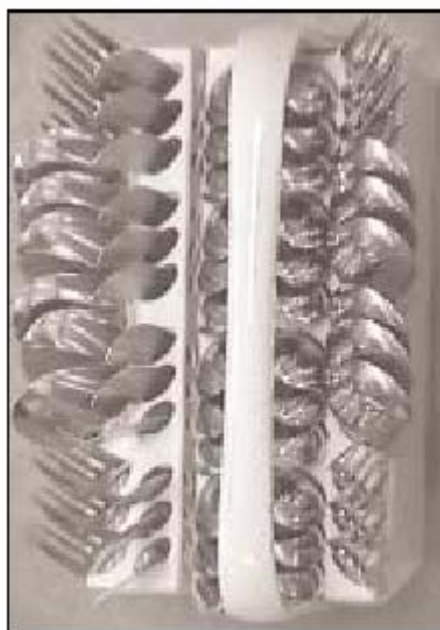

Evőeszköz kosár megtöltése



Alsó kosár megtöltése

Műszaki adatok

a háztartási mosogatógépek energiafelhasználásának ismérveiről való tájékoztatásról szóló 7/2002. (II.15.) GM rendelet alapján.

Gyártó védjegye	ZANUSSI	
Forgalmazó	Electrolux Lehel Kft. 1142 Budapest, Erzsébet királyné út 87.	
Típusazonosító	ZDI 111	
Energiahatékonysági osztály (skála A-tól G-ig, ahol A - hatékonyabb: G – kevésbé hatékony)	A	
A szabvány ciklus gyártó általi megnevezése, amelyre a címkén található információ vonatkozik	BIO 50 előmosogatással	
Energiafelhasználás a szabvány ciklust alapul véve (a tényleges energiafelhasználás függ a készülék használatának a módjától) (kWh)	1,05	
Tisztítási hatékonyság (skála A-tól G-ig, ahol A - magasabb: G – alacsonyabb)	A	
Szárítási hatékonyság (skála A-tól G-ig, ahol A - magasabb: G – alacsonyabb)	B	
A mosogatógép befogadó képessége szabványos teríték esetén	12 személyes	
Vízfelhasználás a szabvány ciklus alapján (liter)	16	
Szabvány ciklus programideje (perc)	150	
Átlagos becsült évi energia- és vízfelhasználás 220 ciklusra kifejezve (kWh / liter)	231 / 3520	
Szabvány ciklus alatti zajszint (dB)	51	
Méretek	Szélesség (cm)	59,6
	Magasság (cm)	81,8
	Max. mélység (cm)	57,5
	Max. mélység nyitott ajtónál	114
Elektromos csatlakoztatás	Feszültség	220-240 W
	Teljesítmény (W)	2200 W
Hálózati víznyomás	Minimum (kPa)	50 (0,5 bar)
	Maximum (kPa)	800 (8 bar)

CE	Ez a készülék megfelel a következő EG irányelveknek:
	– 73/23/EWG - (1973.02.19.) - kiefeszültségi irányelv alapján az egyes villamosági termékek biztonsági követelményeiről és az azoknak való megfelelésértékeléséről szóló 79/1997. (XII.31.) IKIM rendelet,
	– 89/336/EWG - (1989.05.03.) - EMC-irányelv (a 92/31/EWG változással bezárólag) alapján az elektromágneses összeférhetőségről szóló 31/1999. (VI.11.) GM-KHVM együttes rendelet,
	– 93/68/EWG - (1995.07.22.) - CE-jelölés irányelv.