

# LAVAMAT 1046 EL LAVAMAT 1246 EL

Automata mosógép

Használati Útmutató

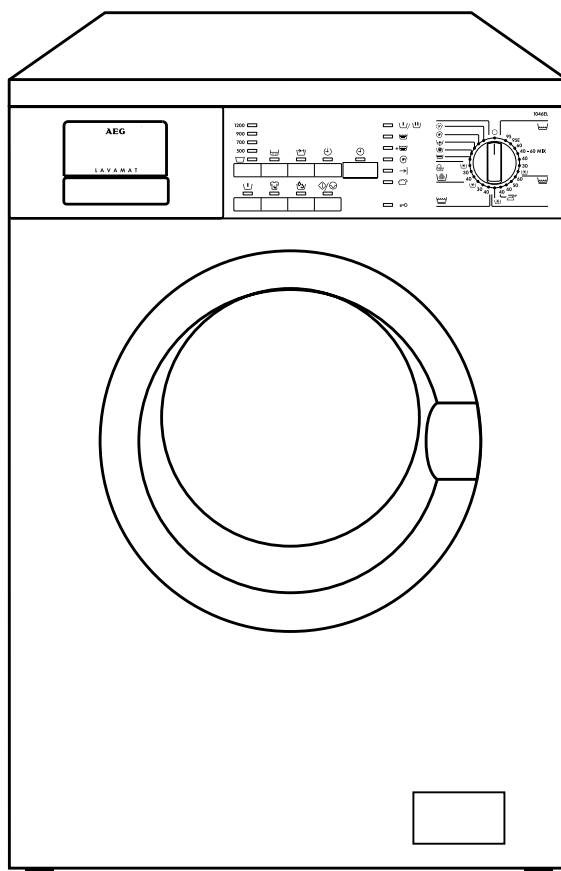

PERFEKT IN FORM UND FUNKTION

<http://www.markabolt.hu>

## Kedves Ügyfelünk!

Kérjük, hogy figyelmesen olvassa el ezt a használati útmutatót és külön figyeljen az első oldalakon feltüntetett biztonsági szabályokra. Lehetséges, hogy a jövőben is szüksége lesz rá, ezért azt javasoljuk, hogy gondosan őrizze meg a használati útmutatót és ha eladja a készüléket, akkor adja át ezt is az új tulajdonosnak.



Figyelemfelhívó háromszöggel, vagy szavakkal (Figyelem!, Figyelmeztetés!) jeleztük a szövegben az olyan különleges utasításokat, amelyek az Ön biztonsága, vagy a készülék megfelelő működése szempontjából fontosak. Kérjük, hogy tartsa ezeket szem előtt.



Ez a jelzés lépésről lépésre utasítja arra, hogy hogyan kell a készüléket használni.



Ezen jelzést követő információk a készülék használati utasításainak és gyakorlati használatának kiegészítését szolgálják.



A lóhere a készülék takarékos használatához ad tanácsokat és utasításokat, a környezetvédelem jegyében.

Ha problémák merülnek fel, a használati utasításban útmutatásokat talál a kiküszöbölésükhöz; lásd a "Mi a teendő ha ..." fejezetet.

Ha ezen útmutatások nem elegendőek, forduljon a legközelebbi szervizhez (a címet és telefonszámot a mellékelt nyomtatvány tartalmazza).

Újrafelhasznált papírra nyomtatva.  
Aki környezetbarát, követi példánkat.

# Tartalomjegyzék

<b>Biztonsági szabályok</b> .....	47-48
<b>Selejtezés</b> .....	49
<b>Tanácsok a környezet védelmére</b> .....	49
<b>Mosógépének főbb jellemzői</b> .....	50
<b>A gép leírása</b> .....	51
Kezelőpanel .....	52
Programkapcsoló .....	52
INDÍTÁS/SZÜNET gomb .....	53
KÉSLELTETETT INDÍTÁS gomb .....	53
Opciók gombok .....	54
ELŐMOSÁS .....	54
FOLTKEZELÉS .....	54
KÉNYES MOSÁS .....	54
ÁZTATÁS .....	54
GYORS MOSÁS .....	55
CENTRIFUGA .....	55
VÍZ A DOBBAN .....	55
Kijelző .....	55
Program fázis kijelző .....	56
Program törlése .....	56
Folyamatban lévő program módosítása .....	56
Elindított programnál a kerek betöltő ajtó kinyitása .....	57
Mosószer tartó fiók .....	57
<b>Az első mosás előtt</b> .....	58
<b>A mosási ciklus előkészítése</b> .....	58
A ruhanemű szétválogatása és előkészítése .....	58
A ruhanemű súlya .....	59
Szövet típus és címkék .....	59-60
Mosószer és adalékszer .....	61
Milyen mosószer és adalékszer használjunk? .....	61
Mennyi mosószer használjunk? .....	61
Folyékony mosószer .....	61
Vízlágyító hozzáadása .....	61
A víz keménységi fokának mutatói .....	61
<b>Hogyan mossunk</b> .....	62
A ruhanemű gépbe helyezése .....	62
A mosószer és adalékszer behelyezése .....	62
A kívánt mosási program beállítása .....	62

A kívánt opciók beállítása .....	63
A centrifuga sebességének vagy a víz a dobban marad opció beállítása .....	63
Pótöblítés .....	63
Pótöblítés beállítás .....	63
KÉSLELTETETT INDÍTÁS opció beállítása .....	64
A program indítása .....	64
Program fázis kijelző .....	65
Kijelző .....	65
A program vége .....	65
<b>Program táblázat .....</b>	<b>66-67</b>
<b>Tisztítás és karbantartás .....</b>	<b>68</b>
Minden mosás után .....	68
Időszakos tisztítás .....	68
Burkolat .....	68
Mosószertartó fiók .....	68
Kerek ajtó .....	69
Kivezető szivattyú .....	69
Befolyó szűrő .....	70
A víz szükség esetén történő kiürítése .....	70
Fagy elleni óvintézkedések .....	71
<b>Mi a teendő ha ... .....</b>	<b>72</b>
Működési rendellenességek .....	72-74
A mosás nem kielégítő .....	75
<b>Műszaki adatok .....</b>	<b>75</b>
<b>Műszaki adatlap .....</b>	<b>76</b>
<b>Szervízszolgálat .....</b>	<b>77</b>
<b>Beszereleési és villamos csatlakoztatási utasítások .....</b>	<b>78</b>
Biztonsági szabályok a szerelő számára .....	78
<b>A készülék méretei .....</b>	<b>79</b>
Elöl és oldalnézet .....	79
Hátulnézet .....	79
<b>Beszereleés .....</b>	<b>80</b>
Kicsomagolás .....	80
Elhelyezés .....	81
Vízszintbeállítás .....	81
Vizellátás .....	82
Vizkiürítés .....	82
Villamos csatlakoztatás .....	83



## Biztonsági szabályok

Az AEG villamos háztartási készülékek biztonsága megfelel a műszaki szabványoknak és a készülékek biztonságára vonatkozó törvényrendeleteknek. Mindazonáltal gyártói minőségünkben kötelességünknek érezzük, hogy a következőkben felsorolt biztonsági szabályokat feltüntetjük.

### Általános biztonsági tudnivalók

- A gép javítását csak szakember végezheti. Nem megfelelő javítások veszéllyel járnak. Javítások szükségessége esetén forduljon az AEG műszaki szervízhez.
- Ne indítsa el a gépet ha a tápvezeték sérült, vagy ha a műszerfalon, vagy munkaasztalon olyan sérülések vannak, amelyek lehetővé teszik a készülék belső részéhez való hozzáférést.
- Húzza ki a dugót az aljzatból minden egyes tisztítási, kezelési vagy karbantartási művelet előtt.
- A dugót sohasem a vezetékénél hanem magánál a dugónál fogva húzza ki az aljzatból.
- Soha ne locsolja le a gépet vízzel. Áramütés veszélye állhat fenn.
- Magas hőmérsékleten való mosáskor, a kerek ajtó üvege felmelegszik. Ne nyúljon hozzá!
- A készülék szükséghelyzetben történő üritésekor, vagy a kerek ajtó kinyitása előtt előbb hagyja kihűlni a vizet.
- A kis háziállatok a villamos vezetékeket és a vízcsöveket elrágathatják. Áramütés és a víz által okozott sérülések veszélye állhat fenn.

### Elhelyezés, bekötés, elindítás

- Kövesse **az elhelyezéshez és bekötéshez feltüntetett útmutatókat.**
- Először ruhanemű behelyezése nélkül végezzen egy mosási ciklust (PAMUT 60, fél adag mosószerrel), hogy eltávolítsa az üstből és a dobból a gyártás közben megmaradt szennyeződések.
- Ha a gépet a téli hónapokban vásárolja, amikor a hőmérséklet 0°C alá süllyed, hagyja a készüléket szobahőmérsékleten állni 24 órán keresztül, mielőtt üzembe helyezi.

## Biztonság a gyermekek számára

- A gyermekek gyakran nem ismerik fel a villamos készülékek által okozható veszélyeket. A gép működése alatt a gyermekekre megfelelően ügyelni kell és nem szabad nekik megengedni, hogy a készülékkel játszanak – fennáll a veszély, hogy a gépbe zárják magukat.
- A csomagolóanyag egyes részei (pl. fólia, polisztirol) veszélyesek lehetnek gyermekek számára. Fulladásveszély áll fenn! Tartsa azokat távol gyermekektől.
- A mosószeret zárja el gyermekek elől és tartsa biztonságos helyen.
- Ügyeljen arra, hogy a háziállatok vagy a gyermekek ne kerüljenek a mosógép dobjába.
- A készülék selejtezése esetén, húzza ki a dugót az aljzatból, vágja el a tápvezetékét és semmisítse meg a dugót a maradék vezetékekkel együtt. Tegye használhatatlanná a kerek ajtó zárját: ily módon ha gyerekek játszanak vele nem tudják magukat a készülékbe zárni.

## Rendeltetésszerű használat

- A gépet háztartási célú használatra tervezték. Ha a készüléket nem rendeltetésszerűen használják, vagy ha nem megfelelően helyezik működésbe, a bekövetkező sérülések esetén a gyártó nem vállal semminemű felelősséget.
- Biztonsági okokból a készüléken tilos módosításokat végezni.
- Csak mosógéphez való mosószeret használjon és tartsa be a gyártó cég útmutatásait.
- Nem célszerű a mosógépben olyan ruhaneműket mosni, melyek gyúlékony anyagokkal érintkeztek.
- Ne használja a készüléket vegytisztításhoz.
- Szinező/szintelenítő szerek csak akkor használhatóak, ha ezt a szerek gyártója azt kifejezetten megengedhetőnek minősíti. A gyártó nem vállal felelősséget az ilyen károk esetén.
- Minden használat után húzza ki a dugót a fali konnektorból és zárja el a vízcsapot.



## Selejtezés

### Csomagolóanyagok

A ♻ jelzéssel ellátott anyagok újrafelhasználhatóak.

>PE<=polietilén

>PS<=polisztirol

>PP<=polipropilén

Annak érdekében, hogy újrafelhasználásra kerüljenek a megfelelő helyre (vagy tartályokba) kell őket elhelyezni.

### A készülék kiselejtezése

A régi mosógép helyes leselejtezéséhez kérjük, hogy használja az arra feljogosított begyűjtő helyeket. Segítsen városát tisztán tartani!



## Tanácsok a környezet védelmére

A víz és energiamegtakarítás, valamint a környezet védelme érdekében kérjük, hogy tartsa be a következő tanácsokat:

- Az átlagosan szennyezett ruhákat előmosás nélkül is lehet mosni; ilyen módon mosószer, vizet és időt takaríthat meg (nem beszélve arról, hogy ezáltal védi a környezetet is!).
- Az átlagosan szennyezett ruhákat a TAKARÉK programmal is moshatja.
- A gép takarékosan működik ha a feltüntetett ruhanemű maximális mennyiségét helyezik a gépbe.
- Kisebb mennyiség mosásánál az ajánlott mosószer adag felét vagy háromnegyedét használja!
- Megfelelő előkezeléssel a foltok és a kisebb szennyezett zónák eltávolíthatóak; ezután a mosást alacsonyabb hőmérsékleten is el lehet végezni.
- Ha a víz közepesen vagy nagyon kemény (II. keménységi foktól kezdődően, lásd a "Mosószeres és adalékszerek" fejezetet) vízlágyítókat kell használni. Ezután a mosószer I. keménységi fokra (= lágy víz) kell adagolni.

## Mosógépének főbb jellemzői

- A program és hőmérséklet beállítási lehetőség a programkapcsolóval.
- A **oltkezelő program** lehetővé teszi a foltos ruhanemű megfelelő kezelését.
- **Az energiatakarékos program** átlagosan szennyezett pamut ruhanemű mosásához alkalmas.
- Az **utolsó centrifugálás sebessége** 800 - 700 vagy 500 fordulat/szám/percre (1046EL) és 900 - 700 vagy 500 fordulatszám/percre (1246EL) csökkenthető.
- Lehetőség van a **STOP VÍZ A DOBBAN** opció beállítására: a ruhanemű az utolsó öblítő vízben marad a gyűrődések elkerülése végett.
- A gép által biztosított valamennyi másik opció választása **lehetővé teszi** egy igazi "személyre szóló mosás" megvalósítását.
- **Késleltetés időzítő**: a program indítása 23 óráig késleltethető.
- **A programfázis kijelző** azt mutatja, hogy melyik fázis van éppen folyamatban.
- **A különleges gyapjú ciklus**, a kímélő mosási ritmusnak köszönhetően, a ruhadarabokat kifejezetten kíméletesen mossa, anélkül, hogy megkeményítené őket.
- **3 rekeszes tartóedény** a mosószernek és öblítőnek.
- **Kiegyensúlyozást szabályozó rendszer**: a gép biztos helyzete és csendes működése érdekében.
- A **"gömb" szelep egység** lehetővé teszi, hogy a gép a mosószer teljes mértékben felhasználja, továbbá csökkenti a vízfelhasználást, és következképpen kevesebb elektromos energiát is fogyaszt.



# A gép leírása

## Elülső oldal

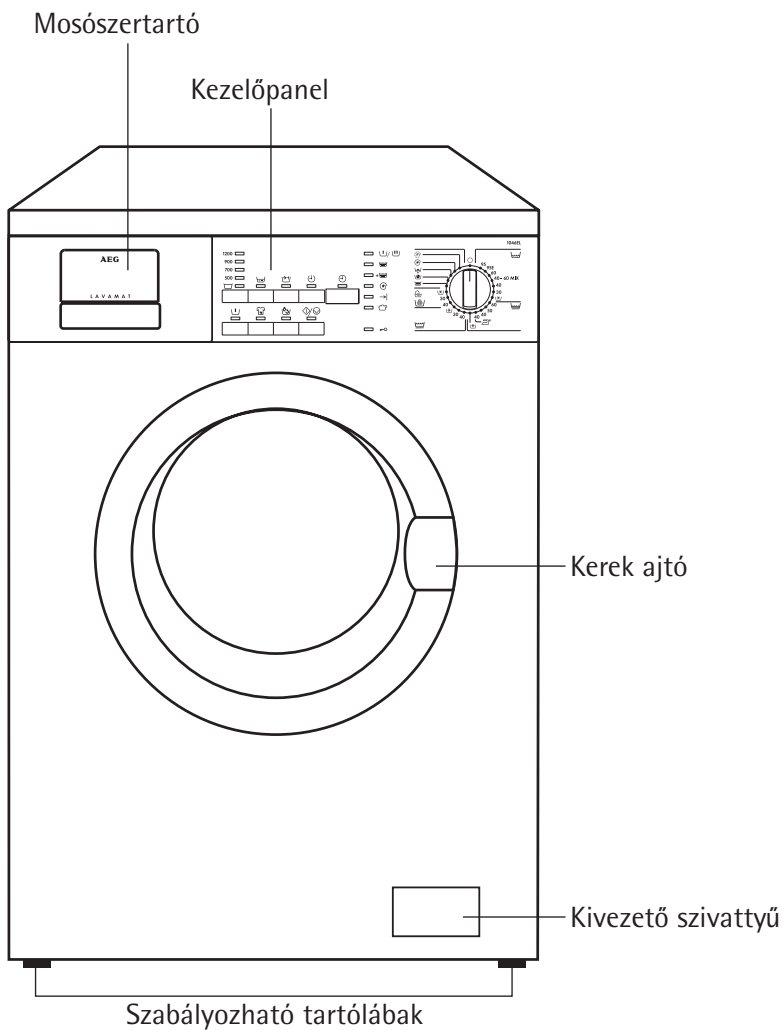

## Kezelőpanel

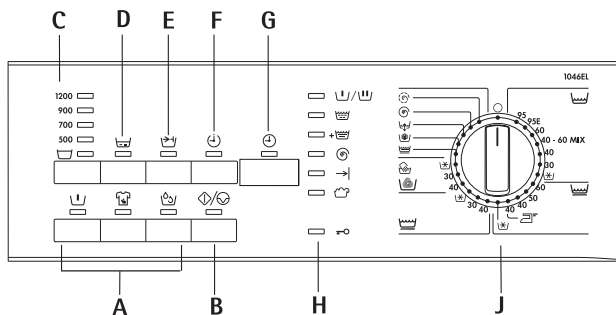

- A = Opciós gombok
- B = INDÍTÁS/SZÜNET gomb
- C = Erős centrifuga beállító gomb
- D = Áztatás beállító gomb
- E = Gyorsmosás beállító gomb
- F = Késleltetett indítás gomb
- G = Kijelző
- H = Program fázis kijelző
- J = Programkapcsoló

## Programkapcsoló

A programkapcsolóval határozható meg a mosási típus (pl. a víz szintje, a dob mozgása, az öblítések száma, a centrifuga fordulatszám) valamint a hőmérséklet.

A kapcsoló ötféle szintre állítható be:

- Pamut 
- Szintetikus 
- Kényes 
- Gyapjú  
- Különleges programok

A kapcsolót az óra járásával megegyező és ellentétes irányba is lehet csavarni.

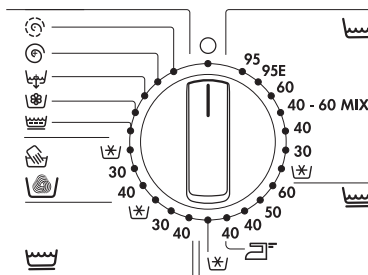



Az **95E** állás 67°C-on az energiatakarékos programnak felel meg, átlagosan szennyezett pamut ruhanemű mosása esetén, ahol a mosás ideje tovább tart (nem alkalmazható a GYORS MOSÁS opcióval ).

állás 40°C-on: könnyű vasalás.

Ezen az álláson a ruhaneműt különös kíméletességgel mossa és centrifugálja a gép, hogy gyűrődések képződését elkerülje.

Ily módon könnyebb a vasalás is.

= hideg vízben mosás

= A folyamatban lévő program törlése, a gép kikapcsolása.

## INDÍTÁS/SZÜNET gomb

Ennek a gombnak két funkciója van:

### a) Indítás

A kívánt program kiválasztása után nyomja be a gombot, a gép indításához. Ha a "késleltetett indítás" opciót választotta, elkezdődik a visszaszámlálás.

### b) Szünet

Egy folyamatban lévő program megszakításához nyomja le az INDÍTÁS/SZÜNET gombot: a gomb melletti jelző lámpa elkezd villogni.

A program azon pontról való továbbfolytatásához, ahol megszakították, **nyomja be újra az INDÍTÁS/SZÜNET gombot.**

## KÉSLELTETETT INDÍTÁS gomb

A mosási program 30, 60, 90 perccel, valamint 1 órától egészen max. 23 óráig késleltethető.

**A gombot azután kell benyomni miután beállította a kívánt programot és mielőtt az INDÍTÁS/SZÜNET gombot lenyomná.**

A kijelzőn kb. három másodpercre megjelennek a késleltetési időt mutató számok. Később megjelenik a program időtartama is.

Miután lenyomta az INDÍTÁS/SZÜNET gombot a gép elkezd a visszaszámlálást (órában).

A kívánt késleltetés törléséhez nyomja be az INDÍTÁS/SZÜNET gombot, majd nyomja be a KÉSLELTETETT INDÍTÁS gombot addig amíg a kijelzőn a *0'h* jelzés nem jelenik meg.

Most nyomja be újra az INDÍTÁS/SZÜNET gombot.

Ez az opció az ÜRÍTÉS , CENTRIFUGA és GYENGE CENTRIFUGA programokkal nem használható.

## Opciók gombok



A kiválasztott programtól függően különböző funkciók választhatóak. Az opciók kiválasztását azután kell elvégezni miután a kívánt programot beállította és mielőtt az INDÍTÁS/SZÜNET gombot lenyomná.

Ezen gombok benyomásával a megfelelő jelzőlámpák kigyulladnak, újra benyomásukkal pedig elalszanak.

Helytelen opció választása esetén a nyomógomb 2 másodpercig villog és a kijelzőn az Err üzenet jelenik meg.

## ELŐMOSÁS

A gép maximum 30°C-on előmosást végez, melyet a mosás követ. Az előmosás egy rövid centrifugálással fejeződik be a pamut és szintetikus program esetén és a víz kiszivattyúzásával a kényes program esetén.

Ez az opció a gyapjú programnál és az "áztatás"  és "foltkezelés"  opciókkal **nem** használható. ·

Nagyon piszkos ruhaneműnél ajánlatos használni.

**Fontos:** AZ CENTRIFUGA és GYORS MOSÁS  gombok egyidejű benyomásával a gép egy pótöblítést végez (lásd a részletesebb információkat a 63. oldalon).

## FOLTKEZELÉS

Nagyon piszkos vagy foltos ruhanemű kezelése folttisztító só használatával, (a mosási fázis hosszabb időtartama és egy optimális folttisztító működési fázis hozzáadása) **nem** alkalmazható a kényes mosás és gyapjú programnál valamint 40°C-nál alacsonyabb hőmérsékletű mosásnál.



Ez az opció **nem** használható ÁZTATÁS  és ELŐMOSÁS  opciókkal.

## KÉNYES MOSÁS

Ezen gomb benyomásával a mosás intenzitása csökkenthető. A gép a PAMUT és SZINTETIKUS programhoz hozzáad egy öblítést. Ez az opció nem használható a GYENGE VASALÁS  opcióval. Ez az opció a mosószerekre allergiás személyeknek ajánlott, vagy olyan helyen ahol a víz igen lágy.

## ÁZTATÁS

Áztatás kb. 30 percig 30°C-on. A KÉSLELTETETT INDÍTÁS  gomb benyomásával az áztatás maximum 10 órával hosszabbítható meg, amely után automatikusan a mosás indul el.

**Nem** alkalmazható a GYAPJÚ programmal és az ELŐMOSÁS  és FOLTKEZELÉS  opciókkal.

Az áztatás egy rövid centrifugálással végződik a pamut és szintetikus programoknál és a víz kiszivattyúzásával a KÉNYES programnál.

## GYORS MOSÁS

Ezen gomb benyomásával a mosási idő csökkenthető. Enyhén szennyezett ruhanemű mosásához használható.

Ez az opció **nem** alkalmazható a gyapjú és a takarékos programnál (95E, 60°-os, 40-60°C-os MIX).

## CENTRIFUGA

Nyomja be ezt a gombot a kiválasztott programhoz ajánlott utolsó centrifugálás maximális sebességének csökkentéséhez vagy a VÍZ A DOBBAN opció  kiválasztásához.

A maximális centrifugálási sebesség:

1046 EL Modelnél: 1000 fordulatszám/perc

pamut-, szintetikus-, kényes-, gyapjú és kézimosó ruhákhoz.

1246 EL Modelnél: 1200 fordulatszám/perc pamut-, 900 fordulatszám/perc szintetikus-, kényes-, gyapjú és kézimosó ruhákhoz.

1046 EL      1246 EL

1000       1200 



800       900 

700       700 



500       500 





        

## VÍZ A DOBBAN

Ezt az opciót választva az utolsó öblítövíz nem ürül le, hogy az anyagot megkímélje a gyűrődéstől. Amikor a program befejeződik a program fázis kijelzőn a  (VÉGE) jelzőlámpa kigyullad, a  (KEREK AJTÓ) jelzőlámpa piros, mellyel azt jelzi, hogy a vizet le kell szívatni. Az ajtó zárva van.

A víz leürítésére 2 lehetőség van:

- válassza ki a  (ÜRÍTÉS) programot, hogy a gép leürítse a vizet centrifugálás nélkül;
- válassza ki a  /  (CENTRIFUGA/GYENGE CENTRIFUGA) programot a centrifugáláshoz;
- válassza ki a (ERŐS CENTRIFUGA) programot és engedje ki az INDÍTÁS/SZÜNET gombot.

**Figyelem!** A programkapcsolót a TÖRLÉS  állásba kell fordítani majd ezt követően a ,  vagy  program állásba.

## Kijelző

A kijelző a következő információkat nyújtja:

- a kiválasztott program időtartama (percben), mely automatikusan

kerül kiszámításra a szövet típusonként előirányzott maximális terhelést véve alapul.

- **A program végét** egy állandó nulla fényjelzés mutatja.
- A programozott **késleltetett indítás** (max. 23 óra) a megfelelő gomb segítségével.











A hátralévő idő óránként kerül feltüntetésre.

- Működési rendellenességet jelző **riasztó kód** (lásd a részletesebb információkat a 72. oldalon).

## Program fázis kijelző

A mosási program beállításával, a különböző összetevő munkafázisoknak megfelelő jelzőlámpák gyulladnak ki.

A program elindítása után csak az éppen folyamatban lévő fázisnak megfelelő jelzőlámpa marad égve. A program végét a **VÉGE** → jelzőlámpa felgyulladás jelöli.





		ELŐMOSÁS/MOSÁS
		ÖBLÍTÉSEK
		PÓTÖBLÍTÉS
		CENTRIFUGA
		VÉGE
		TÚLADAGOLÁS
		KEREK AJTÓ



Ha a program végén felgyullad a **TÚLADAGOLÁS**  jelzőlámpa ez azt jelenti, hogy túl sok mosószert használt vagy hogy a szűrő eltömődött.

## Program törlése

Egy már folyamatban lévő program törléséhez fordítsa a programkapcsolót a **TÖRLÉS**  állásra.

**Figyelem!** Az olyan program végén melynél a dobban marad a víz (VÍZ A DOBBAN  opció), fordítsa a programkapcsolót először a  állásba, majd ezt követően a  **LESZIVÁS** vagy a  /  (CENTRIFUGA/GYENGE CENTRIFUGA) program állásba.

## Folyamatban lévő program módosítása

Egy program módosításához mindenekelőtt a gépet SZÜNET-be kell helyezni az **INDÍTÁS/SZÜNET**  /  gomb benyomásával.

Bármelyik funkció módosítható még mielőtt azt a gép elkezdene. Miután kiválasztotta az új opciót nyomja be ismét az **INDÍTÁS/SZÜNET** gombot a program újraindításához.

A program módosításához fordítsa a programkapcsolót a -ra, majd pedig válassza ki a kívánt programot.

A mosóvíz **nem** kerül kiürítésre és miután az **INDÍTÁS/SZÜNET** gombot újra benyomja, a program halad tovább.

## Elindított programnál a kerek betöltő ajtó kinyitása

Ha a kerek ajtót ki kell nyitnia, tegye előbb a gépet SZÜNET-be az INDÍTÁS/SZÜNET gomb benyomásával.

A kerek ajtót csak akkor lehet kinyitni ha:



- a gép még nincs vízmelegítési fázisban;
- a víz szintje nem túl magas;
- a dob nem mozog.

A műszerfalon lévő ajtó fényjelzés  azt mutatja, hogy ki lehet-e nyitni a kerek ajtót vagy nem:

- zöld fényjelzés: ki lehet nyitni a kerek ajtót;
- nincs fényjelzés: nem lehet kinyitni a kerek ajtót;

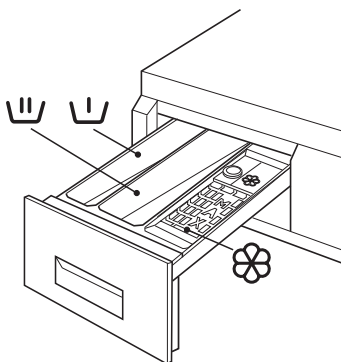
## Mosószertartó fiók



-  Az előmosáshoz és az áztatáshoz való mosószereknek valamint a folttisztító sónak fenntartott rekesz. Az előmosási és áztatási mosószert a mosási program elején automatikusan kerül a gépbe, míg a folttisztító só a foltok kezelésének fázisában kerül a gépbe.
-  Főmosáshoz való por vagy folyékony mosószereknek fenntartott rekesz. A mosási fázis elején kerül a gépbe.
-  Folyékony adalékszereknek (öblítő, keményítő) fenntartott rekesz. Az utolsó öblítés során kerül a gépbe.

**Az adalékszerek mennyiségének soha nem szabad túlhaladnia a MAX jelzést.**

## Az első mosás előtt

Az első mosás előtt ajánlatos pamut 60°C-on, **ruhanemű nélküli** mosási ciklust végezni, hogy a dobból és az üstből esetlegesen a gyártás alatt ottmaradt szennyeződésekeltávolítsa.

Tegyen 1/2 adag mosószert a mosószertartó rekeszbe és indítsa el a gépet.

## A mosási ciklus előkészítése

### A ruhanemű szétválogatása és előkészítése

- Válogassa szét a ruhaneműt a címkék és a szövet típusának megfelelően (lásd a "Ruhanemű típus és szövet címkék").
- Ürítse ki a zsebeket.
- Távolítsa el a fém részeket (kapcsokat, biztosító tűket, stb.).
- Azért, hogy elkerülje a ruhanemű sérülését vagy összezsomósodását, ajánlatos a cipzárokat összehúzni, begombolni a párnahuzatokat és paplanhuzatokat, és a hosszabb szalagokat, mint pl. a kötények megkötőjét csomóra kötni.
- Fordítsa ki a dupla rétegű szöveteket (hálósák, széldzseki, stb.).
- Fordítsa ki a színes kötött, illetve a díszítésekkel rendelkező gyapjú szöveteket és ruhadarabokat.
- A nagyon kicsi és kényes ruhadarabokat (gyermek zoknik, harisnyák stb.) egy hálóban, cipzáras párnahuzatban, vagy nagyobb zoknikban mossa.
- A függönyöket különös óvatossággal kezelje. Vegye le róluk a fém vagy műanyag kapcsokat, vagy hálóban, zsákban mossa. Sérülések esetén nem vállalunk felelősséget.
- Fehér és színes ruhákat nem szabad együtt mosni: a fehér ruhadarabok elveszítik fehérségüket.
- Gyakran az újonnan vásárolt ruhaneműkön színfölcsleg van; ajánlatos ezért az első alkalommal külön mosni őket.
- Mosson együtt nagy és kis ruhadarabokat. Így jobb lesz a mosás és a ruhanemű jobban eloszlik a centrifugálás alatt.
- A mosógépbe széthajtva helyezze be a ruhadarabokat.
- Külön tegyen be minden egyes ruhadarabot.



## A ruhanemű súlya

Ruhanemű típus	Tájékoztató jellegű értékek (száraz súly)
Köntös	1200 g
Munkaköpeny	300-600 g
Paplanhuzat	700 g
Lepedő	500 g
Női ing	100 g
Frottír törülköző	200 g
Törlőruha	100 g
Férfi ing	200 g
Párnahuzat	200 g
Hálóing/pizsama	200-250 g
Asztalterítő	200-300 g
Alsónemű	250 g

## Szövet típus és címkék

A címkék segítenek a megfelelő mosási program kiválasztásában. A ruhaneműt a szövet típusának és a címkén feltüntetett útmutatásoknak megfelelően kell szétválogatni.

A címkén feltüntetett mosási hőmérsékletre vonatkozó utasítások mindig a maximális mosási hőmérsékletet jelzik.

**Pamut** 

Ezzel a jelzéssel ellátott lenvászon és pamut szövetek magas hőmérsékleten is moshatók.

**Pamut**  

Ezzel a jelzéssel ellátott lenvászon és pamut szövetek nem fakulnak, tehát 60°C vagy 50°C-on moshatók.

**Pamut**  

Ezzel a jelzéssel ellátott ruhadarabok kényes színűek ezért a mosási hőmérsékletnek nem szabad ezeket az értékeket meghaladnia.

**Szintetikus**   

Ezzel a jelzéssel ellátott keverékszövetek és szintetikus szövetek kímélő gépi mosást igényelnek, ezért az erre alkalmas programon kell őket mosni.

**Kényes**  

Ezzel a jelzéssel ellátott műszál és szintetikus ruhadarabok, függönyök igen kíméletes kezelést igényelnek.

Ezen típusú ruhaneműhöz alkalmas a KÉNYES program.

**Gyapjú és különösen kényes ruhadarabok**    

Ezzel a jelzéssel ellátott gyapjú, keverékgyapjú, vagy selyem ruhadarabok különösen érzékenyek a mosógépben való mosásra.

Ilyen típusú ruhaneműkhöz alkalmas a GYAPJÚ  program.

A  (ne mossa!) feliratú címkével ellátott ruhadarabokat tilos mosógépben mosni!

# Mosószeres és adalékszeres

## Milyen mosószert és adalékszeret használjunk?

Csak mosógéphez való mosószert és adalékszeret használjon. Kövesse a gyártó cég útmutatásait.

## Mennyi mosószert használjunk?

A mennyiség függ

- a mosásra kerülő ruhanemű mennyiségétől:  
ha a mosószergyártó cég nem ad külön utasításokat a minimális mennyiségű mosáshoz használandó mosószert adaghoz, a maximális mennyiség felének mosása esetén használjon egyharmaddal kevesebbet, mint amennyit a maximális mennyiséghez ajánlottak. Ha pedig csak igen kis mennyiséget mos, a maximális mennyiséghez ajánlott mosószert felét használja;
- a ruhanemű szennyezettségi fokától:  
használjon kevés mosószert ha a ruhanemű csak enyhén piszkos. Kövesse a gyártó cég útmutatásait a mosásra kerülő ruhanemű mennyisége alapján;
- a víz keménységi fokától:  
minél keményebb a víz, annál nagyobb mennyiségű mosószert kell használnia! A mosószert csomagolásán fel van tüntetve a víz keménységi foka szerinti adagolási mennyiség.

## Folyékony mosószert

A folyékony mosószert a program kezdete előtt **azonnal**, közvetlenül a mosáshoz használt rekeszbe kell önteni vagy pedig az adagoló dobozka segítségével közvetlenül a dobba helyezni. A mosószert a gyártó cég útmutatásai alapján adagolja.

## Vízlágyító hozzáadása (vízköoldó termék)

A vízlágyítót a mosószerttel együtt kell adagolni ha a víz keménységi foka közepes vagy magas (II. keménységi foktól kezdődően). Kövesse a gyártó cég útmutatásait. Ezután a mosószert mindig I (=lágú) keménységi fokra kell adagolni. A víz keménységi fokára vonatkozó információt a helyi vízszolgáltató vállalattól lehet megkérni.

## A víz keménységi fokának mutatói

Keménységi fok	Német fokban kifejezett keménység °dH	Francia fokban kifejezett keménység °T.H.
I = lágú	0-7	0-15
II = közepes	7-14	16-25
III = kemény	14-21	26-37
IV = nagyon kemény	21 fölött	37 fölött



## **i** Hogyan mossunk

### A ruhanemű gépbe helyezése

-  Nyissa ki a kerek ajtót
-  Helyezze a ruhaneműt egyenként a gép dobjába. Fektesse minél jobban el a ruhaneműt. Csukja be a kerek ajtót.

### A mosószer és adalékszer behelyezése



-  Húzza ki teljesen a mosószertartó fiókot.

-  Adagolja a  rekeszbe a mosáshoz szükséges mosószert.

Ha előmosásos, foltkezeléses,

vagy áztató programot akar választani, adagolja a mosószert vagy a folt tisztító sót a  rekeszbe.

**Figyelem!** Ne adagoljon normál mosószert az előmosás rekeszbe a FOLTKEZELÉS ciklushoz, hanem használjon arra megfelelő, kereskedelemben megtalálható terméket (folt tisztító sót).

-  Öntse az öblítőt a  rekeszbe. Ügyeljen arra, hogy ne lépje túl a MAX jelzést.
-  Csukja be a mosószertartó fiókot úgy, hogy teljesen benyomja.

### A kívánt mosási program beállítása

-  Csavarja a programkapcsolót a kívánt állásra. A jelzőlámpák, melyek a program tartalmát jelzik ki az Ön számára, felgyulladnak. A kijelzőn feltűnik a program időtartama percben meghatározva.

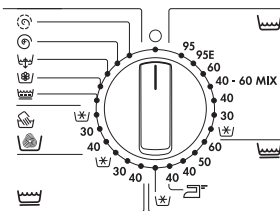

## A kívánt opciók beállítása

a ruhanemű szennyezettségi fokától függően. A megfelelő jelzőlámpa kigyullad.

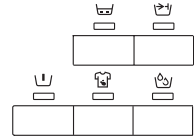

## A centrifuga sebességének vagy a VÍZ A DOBBAN marad

### opció beállítása



Ha úgy kívánja csökkentse a centrifuga sebességét a megfelelő gomb nyomásával; a kiválasztott sebességnek megfelelő jelzőlámpa kigyullad.

Ha a  (víz a dobban) opciót állítja be, a ruhanemű az utolsó ölbítő vízben marad.



Ha a centrifuga sebességét nem csökkenti, a gép az utolsó centrifugálást a következő sebességeken végzi el:

**1046 EL**    **1246 EL**

1000     1200 

800     900 

700     700 





500     500 

**1046 EL**

**1246 EL**

- |                                                                                                                                                                                              |                    |                    |
|----------------------------------------------------------------------------------------------------------------------------------------------------------------------------------------------|--------------------|--------------------|
| - pamut                                                                                                     | 1000 fordulat/perc | 1200 fordulat/perc |
| - szintetikus                                                                                               | 1000 fordulat/perc | 900 fordulat/perc  |
| - kényes                                                                                                    | 1000 fordulat/perc | 900 fordulat/perc  |
| - gyapjú (kézzel mosott)   | 1000 fordulat/perc | 900 fordulat/perc  |

## Pótöblítés





A gépet úgy tervezték, hogy az kevés vizet használjon. Mindazonáltal különösen érzékeny, mosószerekre allergiás egyéneknél szükségessé válhat a ruhaneműt nagyobb mennyiségű vízzel öblíteni (pótöblítés).



A pótöblítés csak a pamut, szintetikus és kényes programoknál alkalmazható.

## Pótöblítés beállítás





Nyomja egyidejűleg kb. 3 másodpercig a CENTRIFUGA gombot és a  gombot. A program fázis kijelzőn kigyullad a  jelzőlámpa. Ez a funkció állandó jelleggel aktív marad. Ha törölni kívánja, nyomja be újra a CENTRIFUGA és  gombokat addig, amíg a  jelzőlámpa el nem alszik.

## KÉSLELTETETT INDÍTÁS opció beállítása

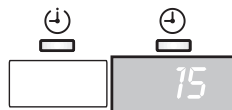

Ha egy program indítását késleltetni akarja, elég benyomni a KÉSLELTETETT INDÍTÁS gombot , a **program elindítása előtt**, amíg a kijelzőn fel nem tűnik a kívánt késleltetés időtartama. A beállított késleltetés a kijelzőn kb. 3 másodperc-re feltűnik, mely után a választott program időtartama lesz látható.



Ha a  gombot (ÁZTATÁS) nyomta be előzőleg, a beállított késleltetési idő az áztatás időtartamára vonatkozik. Ha nem állít be késleltetési időtartamot, az áztatás kb. 30 percig tart.

Az INDÍTÁS/SZÜNET gomb benyomásával a kijelző újra a beállított késleltetést tünteti fel, majd ezután a gép megkezdí a visszaszámlálást.

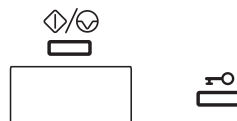

## A program indítása

1. Ellenőrizze, hogy a vízcsap nyitva legyen.
2. Nyomja be az INDÍTÁS/SZÜNET gombot a program elindításához.



**Ha késleltetett indítást állított be,** a program a beállított idő elteltével indul el.



Ha a KERÉK AJTÓ  lámpa piros és villog néhány másodpercig majd amikor az kialszik a VÉGE  lámpa kezd villogni, a kijelzőn megjelenik az E40 riasztó kód, ez azt jelenti, hogy az ajtó nyitva van. Csukja be az ajtót és nyomja meg újra az INDÍTÁS/SZÜNET gombot.

**Ha a "késleltetett indítás" opciót választotta,** a gép elkezdí az órában történő visszaszámlálás mely a kijelzőn is megjelenik. Ezen időtartam alatt a dobba egyéb ruhaneműt is be lehet helyezni és törölni is lehet a késleltetés időtartamát.

- **Egyéb ruhanemű behelyezése:** nyomja be az INDÍTÁS/SZÜNET gombot. Nyissa ki az ajtót. Helyezze be a ruhaneműt. Zárja be a kerék ajtót és nyomja be újra az INDÍTÁS/SZÜNET gombot.
- **A késleltetési idő törlése:** nyomja be az INDÍTÁS/SZÜNET gombot. Nyomja be a KÉSLELTETETT INDÍTÁS  gombot amíg a kijelzőn a *0h* fel nem tűnik. Nyomja be újra az INDÍTÁS/SZÜNET gombot.

## Program fázis kijelző

A program beállításával, a különböző összetevő munkafázisoknak megfelelő jelzőlámpák gyulladnak ki.

A program közben csak az éppen folyamatban lévő fázisnak megfelelő jelzőlámpa marad égve.



## Kijelző

A hátralévő idő percről percre csökken és ezt a kijelző tünteti fel.



## A program vége

A gép automatikusan áll le. A kijelzőn egy nulla tűnik fel. A VÉGE → jelzőlámpa a program fázis kijelzőn kigyullad. Az INDÍTÁS/SZÜNET gomb kikapcsolva, a KEREK AJTÓ → O lámpa zöld.



Ha a → (TÚLADAGOLÁS) jelzőlámpa kigyullad, ez azt jelenti, hogy túl sok mosószert adagolt. A legközelebbi mosáskor kövesse szigorúan a mosószer dobozán feltüntetett utasításokat. Adagolja a mosószert a ruhanemű mennyisége és típusa alapján, valamint a szennyezettség mértékétől és a víz keménységi fokától függően.

**Ez a jelzőlámpa kigyulladhat akkor is, ha a kifolyó szűrő el van tömődve.**



Ha a VÍZ A DOBBAN → opciót választotta, a vizet le kell üríteni a kerek ajtó nyitása előtt.

A víz leürítésére két lehetőség van:

- válassza ki az → (ÜRÍTÉS) programot, hogy a gép leürítse a vizet centrifugálás nélkül;
- válassza ki a →/→ (CENTRIFUGA/GYENGE CENTRIFUGA) programot a centrifugáláshoz;
- válassza ki az ERŐS CENTRIFUGA programot és engedje ki az INDÍTÁS/SZÜNET gombot.

**Figyelem!** A programkapcsolót először a ● állásba kell fordítani majd ezt követően a →, → vagy → programállásba.



Fordítsa a programkapcsolót a ● állásra.



Vegye ki a ruhaneműt.



Ellenőrizze, hogy a dob üres-e úgy, hogy a kezével megforgatja. Így elkerülhető, hogy egy benne felejtett ruhadarab a következő adag ruhaneműt tönkretegye (például egy színes ruhadarab elszínezhetheti a fehér ruhákat).















Zárja el a vízcsapot.



A kerek ajtót résnyire hagyja nyitva, hogy elkerülje a penész és kellemtelen szagok képződését.

# Program táblázat

## Mosási program

Program	Hőmérséklet	Szövet típus	Lehetséges opciók	Mosási mennyiség max.kg	Fogyasztás*		
					Áram kWh	Víz liter	Időtartam perc
Pamut  Fehér ruhák	95°-60° 95E	Pamut és lenvászon pl. átlagosan koszos munkaruha, lepedők, háztartási fehérneműk, alsóneműk, törülközők	FOLTKEZELÉS, ÁZTATÁS KÉNYES MOSÁS GYORS MOSÁS ELŐMOSÁS PÖTÖBLÍTÉS VÍZ A DOBBAN ERŐS CENTRIFUGA	4,5	1,9	50	145
<b>E</b> Fehér ruhák TAKARÉKOS	60°	Pamut és lenvászon pl. enyhén vagy átlagosan piszkos lepedők valamint háztartási fehérneműk	FOLTKEZELÉS, ÁZTATÁS KÉNYES MOSÁS ELŐMOSÁS PÖTÖBLÍTÉS VÍZ A DOBBAN ERŐS CENTRIFUGA	4,5	0,85	47	130
Pamut  Színes ruhák	60° 40°-30°  40°-60° MIX	Színes pamut vagy lenvászon ruhane-műk, ingek, alsó-neműk, frottír fehérnemű	FOLTKEZELÉS, ÁZTATÁS KÉNYES MOSÁS GYORS MOSÁS ELŐMOSÁS PÖTÖBLÍTÉS VÍZ A DOBBAN ERŐS CENTRIFUGA	4,5	1,1	47	117
 Szintetikus ruhák	60°-50° 40°  	Szintetikus szövetek, alsóneműk, színes ruhadarabok, nem vasalandó ingek, női ingek	FOLTKEZELÉS, ÁZTATÁS KÉNYES MOSÁS GYORS MOSÁS ELŐMOSÁS PÖTÖBLÍTÉS VÍZ A DOBBAN ERŐS CENTRIFUGA	1.5	0.7	42	89
 Kényes ruhák	40°-30°  HIDEG	Kényes szövetek, például függönyök	ÁZTATÁS GYORS MOSÁS ELŐMOSÁS PÖTÖBLÍTÉS VÍZ A DOBBAN CENTRIFUGA	1.5	0,5	50	60
Gyapjú  	40°-30°  HIDEG	Olyan gyapjú ruhák, melyeken a "kézzel mosandó" felirat van feltüntetve  .	VÍZ A DOBBAN CENTRIFUGA	1	0,35	48	56







Az EGK 92/75 szabványának megfelelően az energia címkén feltüntetett fogyasztás a pamut 60°C programra és 4,5 kg-os ruhanemű mennyiségre vonatkozik.

\*Az itt feltüntetett adatok csupán tájékoztató jellegűek és azok a mosandó ruha mennyiségétől, típusától, a víz alaphőmérsékletétől, és a környezeti hőmérséklettől függően változhatnak. Minden mosóprogram esetén a legmagasabb hőmérsékletre vonatkozik.



# Program táblázat

## Különleges programok

Program	Szövet típus	A program menete	Lehetséges opciók	Mosási mennyiség max.kg	Fogyasztás*		
					Áram kWh	Víz liter	Időtartam perc
 Kímélő öblítés	Ezzel a programmal a kézzel mosott ruhákat lehet öblíteni	3 öblítés folyékony adalékszer hozzáadásával. Rövid centrifuga (1046 EL Modelnél: 1000 fordulatszám/perc, 1246 EL Modelnél: 900 fordulatszám/perc)	KÉNYES MOSÁS PÓTÖBLÍTÉS VÍZ A DOBBAN ERŐS CENTRIFUGA	4,5	0,05	42	27
 Öblítők	Kézzel mosott ruhákhoz, melyeket keményíteni vagy öblíteni kell.	1 öblítés folyékony adalékszer hozzáadásával. Hosszú centrifugálás	VÍZ A DOBBAN CENTRIFUGA	4,5	-	16	21
 Kiürítés	A víz a dobban opciós programoknál az utolsó öblítő víz kiürítése 	Szivattyúzás		/	-	-	2
 Centrifuga	Külön centrifugálás pamuthoz és lenvászonhoz	Hosszú centrifugálás	CENTRIFUGA	4.5	-	-	10
 Kímélő centrifuga	Külön centrifugálás szintetikus és kényes szövetekhez	Rövid centrifugálás 1046 EL Modelnél: 1000 fordulatszám/perc, 1246 EL Modelnél: 900 fordulatszám/perc	CENTRIFUGA	1.5	-	-	6
 Törlés		A folyamatban lévő program törlése, a gép kikapcsolása.					

\* Az itt feltüntetett adatok csupán tájékoztató jellegűek, azok a mosandó ruha mennyiségétől, típusától, a környezeti hőmérséklettől és a víz alaphőmérsékletétől függően változhatnak. Az adatok 4,5 kg pamut ruhanemű mennyiségre vonatkoznak.

# Tisztítás és karbantartás

## Minden mosás után

- ☞ A mosás végén húzza ki egy kicsit a mosószertartót, hogy megszáradjon.
- ☞ Hagyja a kerek ajtót félig nyitva, hogy a gép szellőzhessen.

**Ha a gépet hosszú ideig nem használja:**

- ☞ Zárja el a vízcsapot és áramtalanítsa a készüléket.

## Időszakos tisztítás

### Burkolat

- ☞ A burkolatot langyos vízzel és semleges, mosogatáshoz használt mosószerrel tisztítsa. Törölje le tiszta vizes, majd száraz puha ruhával.

**Fontos:** ne használjon alkoholt, oldószereket, vagy hasonló termékeket a burkolat tisztításához.

### Mosószertartó fiók

A mosószerek és adalékszerek hosszú távon lerakódásokat képeznek.

- ☞ Időnként tisztítsa meg a mosószertartót úgy, hogy a vízcsap alá tartja. A mosószertartó gépből való kivételéhez nyomja le a bal oldalon hátul lévő nyelvecskét.

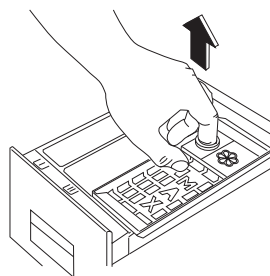
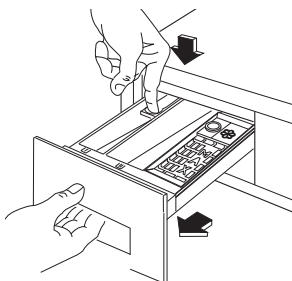

- ☞ A mosószertartó könnyebb tisztításához az adalékszereknek fenntartott felső részt ki lehet venni.

- ☞ A mosószertartó hosszú távon lerakódásokat képezhet azon a részen, ahová a mosószertartót helyezik be: ezt a részt egy régi fogkefével tisztíthatja meg.

- ☞ Helyezze vissza a mosószertartót a helyére.

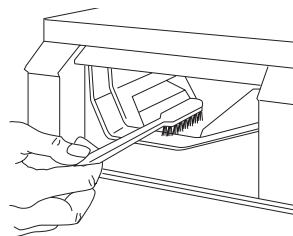

## Kerek ajtó

- Időszakonként ellenőrizze, hogy vannak-e kapcsolók, gombok, fogvájók a kerek ajtó betétjében.

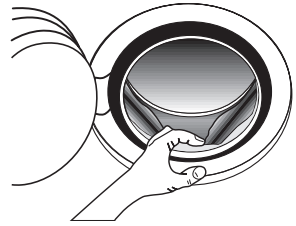

## Kivezető szivattyú

A szivattyút rendszeresen ellenőrizni kell, főleg ha:

- a gépben víz marad/vagy nem centrifugál,
- ha a gépből furcsa zaj hallható vízkiürítés közben, mely olyan tárgyak jelenlétének tudható be, mint gombok, biztosítótűk, csatok, amelyek a kivezető szivattyút elzárják.

A következőképpen járjon el:

- húzza ki a villásdugót a dugaszoló aljzatból
- ha a műveletet a program közben végzi, várja meg amíg a víz kihűl

- nyissa ki az ajtó-cskát

- helyezzen egy edényt a szivattyú alá, amelybe a gépből távozó víz folyhat

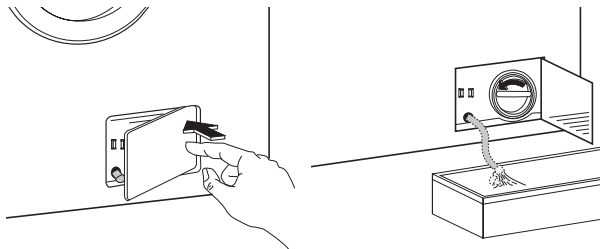

- akassza ki a vízkivezető csövet és vegye le róla a dugót. Amikor már nem folyik belőle víz, csavarja ki és vegye ki a szűrőfedélet. Tartson kéznél egy ruhát, amivel felitathatja a vizet amely a szűrőfedél kicsavarásánál távozhat a gépből.

- távolítson el esetleges tárgyakat a szivattyúból úgy, hogy a kezével megforgatja a szivattyúlapátot.

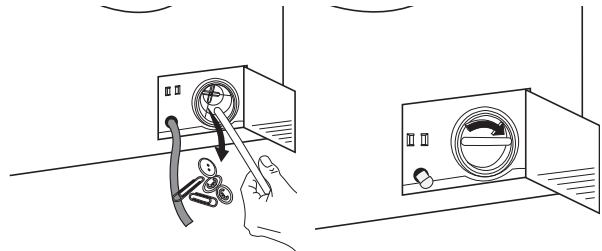





- tegye vissza a dugót a csőre és helyezze vissza ez utóbbit a helyére.

- csavarja vissza a szűrőfedélet.

- zárja vissza az ajtócskát.

## Befolyó szűrő

Ha azt veszi észre, hogy a gépnek több időre van szüksége, hogy megteljen vízzel, akkor ellenőrizni kell, hogy a befolyócső szűrője nem tömődött-e el.

-  Zárja el a vízcsapot.
-  Csavarja le a csövet a csapról.
-  Tisztítsa meg a szűrőt egy fogkefével.
-  Csavarja vissza a csövet a csapra.

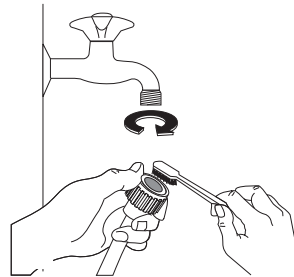



## A víz szükség esetén történő kiürítése

Ha a gép nem üríti ki a vizet, a következőket kell tennie:

- húzza ki a dugót a konnektorból;
- zárja el a vízcsapot;
- ha szükséges, várja meg, míg a mosóvíz kihűl;
- nyissa ki a szivattyú ajtócskáját
- tegyen egy edényt a padlózatra és helyezze bele a kivezető cső végét, amely a szivattyú mellett található, és vezesse ki több lépésben a gépből a vizet
- tisztítsa meg a szivattyút az előzőekben leírtak alapján
- helyezze vissza a dugót a kivezető csőre és helyezze vissza ez utóbbit a helyére, csavarja vissza a szivattyút és zárja vissza az ajtócskát.

## Fagy elleni óvintézkedések

Ha a gépet olyan helyen helyezték el, ahol a hőmérséklet 0°C alá süllyedhet, a következő módon járjon el:

- Zárja el a vízcsapot és csavarja le a befolyócsövet a csapról.
- Helyezze a kifolyócső végét és a befolyócső végét a padlózaton elhelyezett edénybe.
- Állítsa be a szivattyúzás  programot és működtesse egészen a végéig.
- Csavarja a programkapcsolót a TÖRLÉS  állásra.
- Húzza ki a dugót a konnektorból.
- Csavarja vissza a befolyócsövet és tegye vissza a helyére a kifolyócsövet.

Ezen műveletek elvégzésével a gépben maradt víz kifolyik és a jégképződés elkerülhető, melynek következtében a gép részei sem sérülnek.

Amikor újra üzembe helyezi a gépet győződjön meg arról, hogy a környezeti hőmérséklet meghaladja a 0°C-ot.

### Fontos!

Minden egyes alkalommal, amikor a vizet a kivezető csövön keresztül kiüríti, ezt követően kb. 2 liter vizet kell a mosószeres fiók mosási rekeszébe önteni és a vízkiürítő programot beállítani. Ez működésbe hozza a "gömb" szelep egységet, mellyel elkerülheti, hogy a mosószer egy része felhasználatlanul maradjon a gépben a rákövetkező mosáskor.

## Mi a teendő ha ...

- i** Ha a centrifugálás alatt az előző mosógépekétől eltérő zajt hall, mely sípoláshoz hasonló, ezt egy új típusú motor okozza.



Ha nem lát vizet a dobban az azért van, mert az új mosógépek új technológiáknak köszönhetően kevesebb vízzel mosnak mint a régebben használt mosógépek.

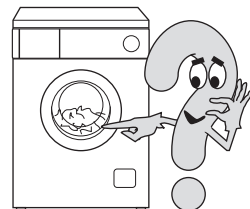

## Működési rendellenességek

Meghibásodás esetén meg lehet próbálni egyedül is megoldani a problémát a következőben feltüntetett útmutatásokat követve. Ha a következőkben felsorolt meghibásodások esetén vagy a helytelen használatnak tulajdonítható meghibásodás esetén a műszaki szervízszolgálathoz fordul, a javításért fizetni kell akkor is, ha az a jótállási időn belül kerül elvégzésre.

Előfordulhat, hogy a gép működése alatt a kijelzőn a következő riasztási kódszámok tűnnek fel:

- **E10:** vízellátási probléma
- **E20:** vízkiürítési probléma
- **E40:** kerek ajtó nyitva

Egy hangjelzés tisztán hallható.

Amikor a problémát kiküszöbölte, nyomja be az **INDÍTÁS/SZÜNET** gombot a program újraindításához.

Ha mindezen ellenőrzések után továbbra is fennáll a probléma, lépjen kapcsolatba a legközelebbi AEG műszaki Szervízszolgálattal.

Meghibásodás	Lehetséges ok	Megoldás
A gép nem működik	Az elektromos hálózat olvadóbiztosítója kiégett.	Cserélje ki az olvadóbiztosítékot.
	A kerek ajtó nincs jól becsukva <b>(E40)</b> .	Csukja be a kerek ajtót; hallania kell egy a tökéletes zárást jelző kattánást.
	A dugó nincs bedugva.	Dugja be a dugót.
	Az <b>INDÍTÁS/SZÜNET</b> gombot nem nyomták be.	Nyomja be a gombot.
	A <b>KÉSLELTETETT INDÍTÁS</b> opciót állították be.	Ellenőrizze a kijelzőn a programozott késleltetést.

Meghibásodás	Lehetséges ok	Megoldás
A gép nem szív be vizet	A csap zárva van <b>(E10)</b> .	Nyissa ki a csapot.
	A befolyócső elhajlott vagy be van akadva <b>(E10)</b> .	Ellenőrizze a csövet az egész hosszúságán és küszöbölje ki a cső elfojtását.
	A befolyócső szűrője el van tömődve <b>(E10)</b> .	Tisztítsa meg a szűrőt.
	A kerek ajtó nincs jól becsukva <b>(E40)</b> .	Csukja jól be a kerek ajtót.
A gép vizet szív be, melyet azonnal ki is ürít	A kifolyócső vége túl alacsony helyzetben van a géphez képest.	Helyezze a csövet a megfelelő magasságra (lásd a beszerelésre vonatkozó fejezetet).
A mosógép nem üríti ki a vizet és/vagy nem centrifugál	A kifolyócső be van akadva, vagy elhajlott <b>(E20)</b> .	Ellenőrizze a csövet az egész hosszán és küszöbölje ki a cső elfojtását.
	A kifolyó szűrő vagy cső eltömődött <b>(E20)</b> .	Tisztítsa meg a szűrőt, vagy ellenőrizze a csövet.
	A VÍZ A DOBBAN marad opcióát állították be.  .	Szivattyúzza ki a vizet az INDÍTÁS gomb újra benyomásával, vagy a szivattyúzás program beállításával.
	A ruhanemű mennyisége egyenetlenül oszlik el a dobban.	Terítse szét a dobban kézzel a fehéreneműt.
Víz van a földön	Túl sok mosószert használtak.	A mosószert a gyártó cég útmutatásai szerint adagolja.
	Nem megfelelő mosószert használtak, amely túl sok habot képzett.	Használjon mosógépekhez való megfelelő mosószert.
	Szivárog a befolyócső valamelyik szorítógyűrűje.	Ellenőrizze, hogy a cső jól van-e rögzítve a két végénél.
	A kifolyó szűrőt a tisztítás után nem helyezték jól vissza.	Helyezze megfelelően vissza a szűrőt.

Meghibásodás	Lehetséges ok	Megoldás
A gép vibrál vagy zajos.	Nem távolították el a szállításbiztonságot szolgáló tartozékokat.	Ellenőrizze, hogy a gépet úgy csomagolták-e ki, mint ahogy az a beszerelésre vonatkozó megfelelő fejezetben van leírva.
	A tartólábakat nem állították be.	Állítsa vízszintbe a gépet.
	Kevés ruhanemű van a dobben.	A gép működését nem veszélyezteti.
A kerek ajtó nem nyitható	A program még folyamatban van és a dob forog.	Várja meg a program végét a kerek ajtó kinyitáshoz.
	A gépben a víz szintje túlhaladja a kerek ajtó alsó részét.	Ha ki kell nyitnia a kerek ajtót, először ki kell üríteni a vizet.
	A gép vizet melegít.	Várja meg a melegítési fázis végét.
A centrifugálás késve kezdődik vagy egyáltalán nem kerül elvégzésre.	A "kiegyensúlyozatlanság érzékelő" lépett közbe, amely megakadályozza a centrifugálás alatti túlzott vibrálást és stabilitást biztosít a gépnek.	Ha a centrifugálás kezdetén a ruhanemű a dobben egyenlőtlenül oszlik szét, a gép ezt érzékeli és igyekszik a ruhaneműt egyenletesen újra szétteríteni úgy, hogy a dobot néhányszor megforgatja. Csak amikor a ruhanemű egyenletesen oszlik el, akkor kezdődik a centrifugálás. Lehet, hogy csak alacsony sebességen, amíg az eloszlás megfelelő lesz. Ha kb. 10 perc elteltével a ruhanemű még mindig egy csomóban van, a gép nem centrifugál. Tehát ha a ciklus végén a ruhanemű vizes marad, ajánlatos a dob belsejében azt kézzel megfelelően szétteríteni és újra bekapcsolni a centrifugálási programot.



## A mosás nem kielégítő

### Ha a ruhanemű vesztí fehérségéből és a dobban vízkő maradványokat talál

- A mosószert túl kis mennyiségben használta.
- Nem a megfelelő mosószert használta.
- A foltokat nem kezelte a mosás előtt.
- A programot/hőmérsékletet nem megfelelően állította be.

### Ha a ruhaneműn szürke foltok maradnak

- A krémekkel, zsírral, olajjal szennyezett ruhaneműt túl kevés mosószerral mosta.
- A mosást túl alacsony hőmérsékleten végezte.
- Gyakran előfordul, hogy az öblítő - főleg a koncentrátum típusú - a ruhaneműre kerül. Azonnal mossa ki ezeket a foltokat és az öblítőt figyelmesen öntse.

### Ha az utolsó öblítés után még hab látható.

- Az újabb fajta mosószerek gyakran képeznek habot az utolsó öblítés során is. Ennek ellenére biztos lehet abban, hogy a ruhanemű teljes mértékben ki lett öblítve.

### Ha a ruhaneműn fehér színű lerakódások maradnak.

- Ezek az újabb típusú mosószereket összetevő nem oldódó részecskék. Nem elégtelen öblítésről van tehát szó. Rázza ki és kefélje le a ruhaneműt. A jövőben ajánlatos mosás előtt kifordítani a ruhaneműt. Ellenőrizze a mosószer típusát, esetleg használjon folyékony mosószert.

## Műszaki adatok

Magasság x Szélesség x Mélység	84x60x42 cm
Mélység nyitott ajtóval	88 cm
Magasság szabályozás	± 10 mm
Mosható mennyiség (programtól függően)	max. 4,5 kg
Használat	háztartási
A dob mosás alatti forgási sebessége	max. 55 fordulatszám/perc
A dob centrifugálás alatti forgási sebessége	1000/800/700/500 fordulatszám/perc (1046EL) 1200/900/700/500 fordulatszám/perc (1246EL)
Víznyomás	50-800 kPa



### Ez a készülék megfelel a következő EGK szabványoknak:

- 1973.2.19-i 73/23/EGK "Kis feszültségre vonatkozó szabvány", mely magába foglalja a 93/68/EGK szabványt is.
- 1989.5.3-i 89/336/EGK "Elektromágneses kompatibilitásra vonatkozó irányelv"

## Műszaki adatlap

a háztartási mosógépek energiafelhasználásának ismérveről való tájékoztatásról szóló 77/1999. (XII. 22.) GM rendelet alapján

Gyártó védjegye	<b>AEG</b>	
A mosógép azonosító jele	Lavamat 1046 EL Lavamat 1246 EL	
Forgalmazó neve, címe	Electrolux Lehel Kft 1142 Budapest, Erzsébet kir.né útja 87.	
Energiahatékonysági osztály (skála A-tól G-ig, ahol A- hatékonyabb: G - kevésbé hatékony)	A	
Energiafogyasztás ciklusonként kWh-ban, normál 60°C- os pamut program használata esetén (A tényleges energiafogyasztás függ a készülék használatától)	0,85	
Mosási teljesítmény osztály (skála A-tól G-ig, ahol A - nagyob: G - kisebb teljesítmény)	A	
Centrifugálási hatékonysági osztály (skála A-tól G-ig, ahol A - jobb: G - rosszabb) Ha a mosás után külön szárítógépet használunk és G-osztályú centrifugás mosógép helyett A-osztályú centrifugás mosógépet választunk, a szárítógép üzemköltsége a felére csökken. A ruhák szárítógépben történő szárítása rendszerint több energiát fogyaszt, mint a kimosásuk.	1046EL C	1246EL B
Centrifugálási hatékonysági osztály normál 60°C pamut programra (centrifugálás utáni víz maradék a ruha száraz súlyának %-ában)	1046EL 60%	1246EL 53%
Legnagyobb centrifugálási fordulatszám normál 60°C pamut programra	1046EL 1000	1246EL 1200
A mosógép kapacitása normál 60°C pamut programra (kg)	4,5	
Ciklusonkénti vízfogyasztás normál 60°C pamutzövet ciklus használatával (liter)	47	
Programidő normál 60°C pamut programra (perc)	130	
Átlagos évi energia- és vízfogyasztás 200 normál 60°C pamut programra (kWh - liter) (négyzetméteres háztartásra becsült évi fogyasztás)	170kW - 9400 l	
Zajtelsítmény mosási és centrifugálási ciklusok alatt normál 60°C pamut programra (dB/A)	1046EL 57 dB(A) 72 dB(A)  1246EL 57 dB(A) 74 dB(A)	

# Szervízszolgálat

A "Mi a teendő ha ..." fejezetben felsoroltunk néhány olyan meghibásodást, melyeket egyedül is ki lehet küszöbölni. Meghibásodás esetén olvassa el. Ha egyedül nem sikerül kiküszöbölnie a problémát forduljon szervízzolgálatunkhoz. (A címüket és telefonszámukat a mellékelt nyomtatványon találja meg.)

Minden esetben gondolja át, mit kell elmondania a technikusnak, így könnyebbé teszi a hiba feltárását: ily módon a technikus el tudja dönteni, hogy szükséges-e a szervízzolgálat kiszállása vagy sem.

Jegyezze fel az azonosítási számot (Ser. Nr.) és a termékszámot (Prod.No.), melyek az azonosító táblán vannak feltüntetve.

Ser. No. ....

Prod. No. ....

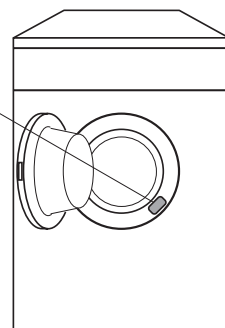
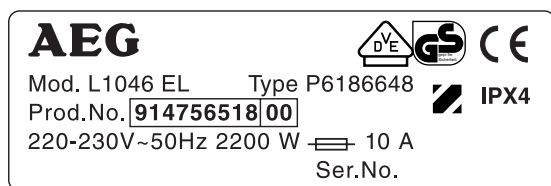

Továbbá a lehető legpontosabban írja körül, hogy:

- miben nyilvánul meg a meghibásodás.
- milyen körülmények között nyilvánul meg a meghibásodás.
- a kijelzőn feltűnik-e valamilyen riasztási kódszám.

## Mikor kell a szervíz költségeket a jótállási időn belül kifizetni?

- amikor lehetséges lett volna a problémát saját magának is megoldania a meghibásodások táblázatának segítségével (lásd a "Mi a teendő ha ..." fejezetet).
- amikor a szervízzolgálat technikusának hosszú utat kell megtennie mivel a kiszállás előtt nem kapott elegendő hasznos információt a hiba elhárításához és a javítást azért nem tudta elvégezni. A többszöri utakat el lehet kerülni, ha a szervízzolgálatnak történő telefonálás alatti mondanivalókat a fent leírt módon előkészíti.

# Beszereelési és villamos csatlakoztatási utasítások



## Biztonsági szabályok a szerelő számára

- A gép nehéz, ezért végezze igen figyelmesen a helyváltoztatását.
- Ellenőrizze kicsomagolásakor, hogy a gép nem sérült-e. Kétség esetén ne helyezze működésbe, hanem forduljon a viszonteladóhoz.
- Használat előtt a gép belső csomagolását is el kell távolítani. Ha a szállításhoz használt védőrészeket nem, vagy nem teljesen távolítják el, sérülések keletkezhetnek a gépben és a körülötte lévő berendezési tárgyakban. Olvassa el a vonatkozó fejezetet.
- Ha a lakás villamos hálózatán módosítani kell ahhoz, hogy a gépet a hálózatra csatlakoztassák, ezt csak szakember végezheti el.
- Olyan beavatkozást, amely a gép vízhálózatra való csatlakoztatásához szükséges, csak szakképzett vízvezeték-szerelő végezhet el.
- A gép csatlakoztatása után ellenőrizze, hogy az ne legyen a tápvezetéken.
- Ha a gép padlószőnyegen van elhelyezve, győződjön meg arról, hogy a tartólábak és a padló között a levegő szabadon tud-e cirkulálni.
- A gép csatlakoztatásának meg kell felelni az érvényben lévő szabványoknak.
- Ha a tápvezetéket ki kell cserélnie, azt kizárólag a mi Műszaki Szervíz-szolgálatunk végezheti el.

# A készülék méretei

## Elöl és oldalnézet

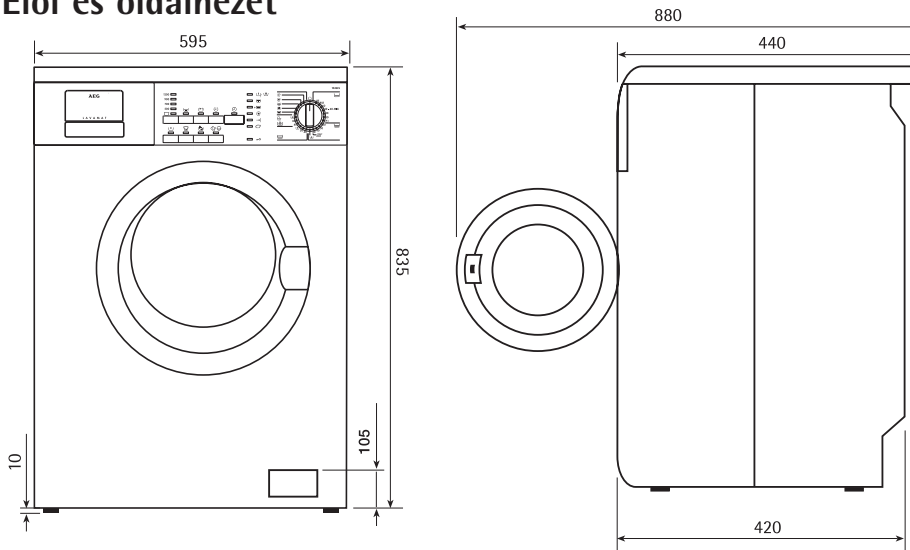

## Hátul nézet

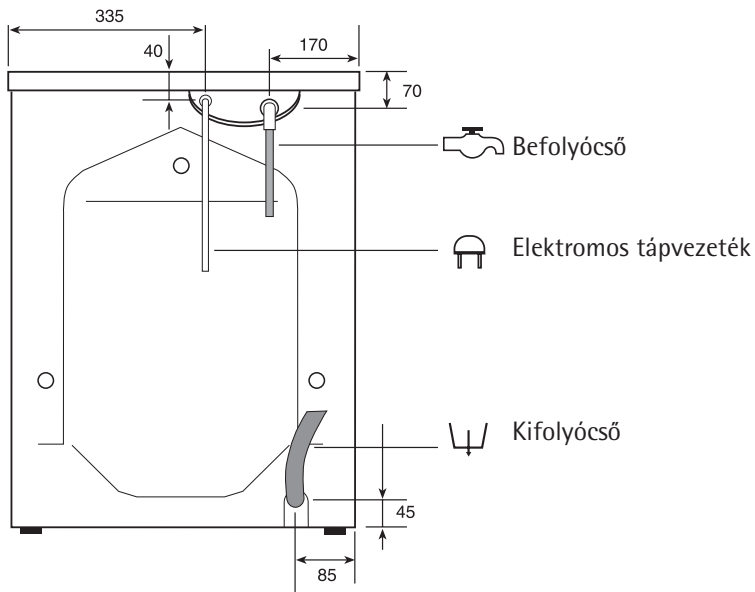

# Beszereelés

## Kicsomagolás

⚠ Mielőtt a készüléket használatba venné, távolítsa el a szállításhoz használt biztonsági tartozékokat.

☞ Csavarozza ki egy kulccsal a mosógép hátulján alul lévő két csavart. Távolítsa el a két műanyag rudat. Döntse a mosógépet a hátsó részére ügyelve arra, hogy ne nyomja össze a csöveket. Helyezzen a mosógép és a padlózat közé egy a csomagolóanyag között található szögidomot.

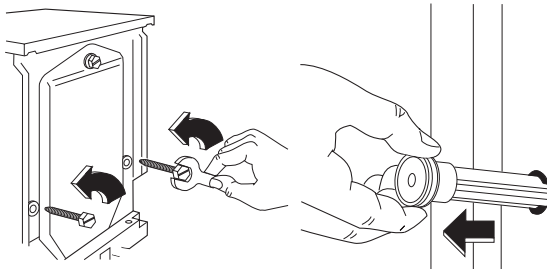

☞ Távolítsa el a mosógép alján található polisztirol blokkot és vegye le a két nylon zacskót.

☞ Távolítsa el óvatosan először a jobb oldali zacskót úgy, hogy balra és felfelé húzza.

☞ Ezt követően távolítsa el a bal oldali zacskót úgy, hogy jobbra és lefelé húzza.

☞ Állítsa lábra a mosógépet és távolítsa el a hátul még fennmaradt csavart. Vegye ki az ott található rudat.

☞ Dugaszoljon be valamennyi nyílást a használati utasítást tartalmazó zacskóban található dugókkal.

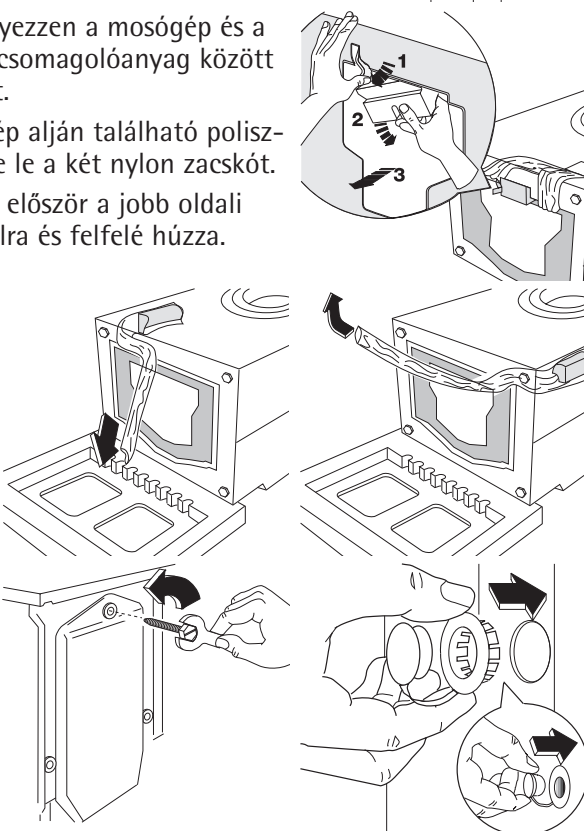

**Ajánlatos a szállításhoz használt valamennyi csomagoló darabot megőrizni, melyet esetleges költözéskor újra fel tud használni.**

## Elhelyezés

A gépet egy kemény és tökéletesen vízszintes felületen kell elhelyezni. Győződjön meg arról, hogy a gép körül a levegő áramlását ne akadályozzák szőnyegek, padlószőnyegek stb.

- Mielőtt a gépet kis méretű csempékre helyezi, tegyen a gép és a padlózat közé egy gumi alátétet.
- Ne próbáljon a padlózat esetleges szinteltérésén fa, karton vagy hasonló anyagok gép alá helyezésével javítani.
- Ha hely hiánya miatt nem lehet elkerülni a gép gáztűzhely vagy széntüzelésű kályha közelébe való elhelyezését, a két berendezés közé egy (85x57 cm-es) szigetelő lemezt kell tenni, melynek a tűzhely vagy a kályha felé lévő részét alufóliával kell lefedni.
- Ne csatlakoztassa a gépet olyan helyiségben, ahol a hőmérséklet 0°C alá süllyedhet.
- Győződjön meg arról, hogy a befolyócső és a kifolyócső ne legyenek elhajolva.
- Győződjön meg arról, hogy a gépet olyan helyzetben csatlakoztassák, hogy meghibásodás esetén a technikus ahhoz könnyen hozzá tudjon férni.

## Vízszintbeállítás

Vízszintezze be gondosan a gépet a szabályozható lábak be- vagy kicsavarásával. Ne helyezzen a gép alá kartont, fát vagy hasonló anyagokat a padlózat esetleges szinteltéréseinek kiegyenlítésére.

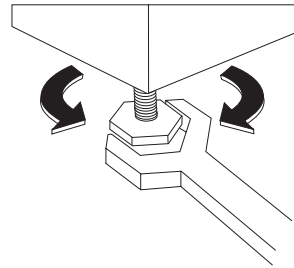

## Vízellátás

Csatlakoztassa a befolyócsövet egy 3/4"-os csavarmentes hidegvíz-csaphoz.

A vízhálózatra történő csatlakoztatáshoz a géppel adott csövet használja. E célból semmiképpen ne használjon régi, elhasználódott csöveket.

A befolyócső másik vége a gép oldalától bármilyen irányba elforgatható. Csavarja ki kissé a rögzítőgyűrűt, fordítsa el a cső végét és csavarja vissza a rögzítőgyűrűt, majd ellenőrizze, hogy nincs-e vízszivárgás.

A befolyócsövet nem szabad meghosszabbítani. Ha a cső túl rövid lenne és nem óhajtja a csapot áthelyezni, egy másik, erre a célra szolgáló hosszabb, komplett csövet kell venni.

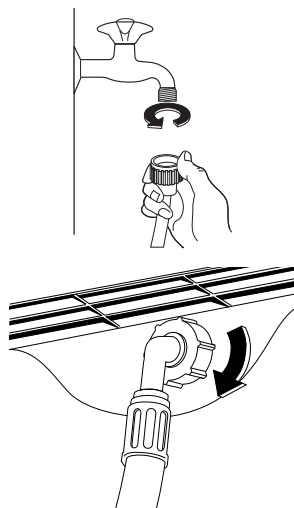

### Fontos!

Ha új vagy hosszabb ideig nem használt csővezetékre kell csatlakoznia, ajánlatos egy bizonyos mennyiségű vizet áttereszteni rajta, mielőtt a befolyócsövet rákötné. Ily módon a csövekben lévő esetleges homokos vagy rozsdás lerakódások eltávolíthatók.

## Vízkiürítés

A kifolyócsövet három különböző módon lehet elhelyezni:

**A mosdókagyló szélére helyezve a géphez mellékelt műanyag könyökcső segítségével.** Ez esetben fontos, hogy a cső meghajlított része a vízkiürítés közben ne csúszhasson le a peremről. Ennek érdekében a csaphoz vagy a falhoz rögzítheti azt (például egy darab spárgával).

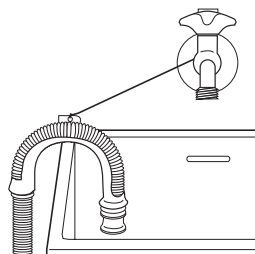

**A mosdókagyló kivezetésének egyik leágazásához csatlakoztatva.** Ennek a leágazásnak a

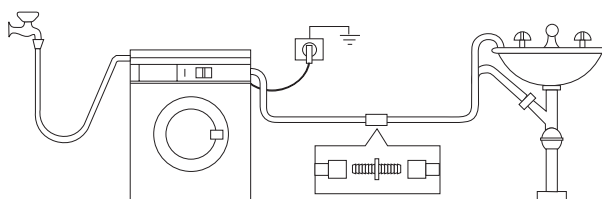



szagelzáró fölött kell elhelyezkednie oly módon, hogy a cső könyök része legalább 60 cm-re legyen a talajtól.

**Egy vízfolyó hálózatra**, melynek legalább 60 és legfeljebb 90 cm magasan kell elhelyezkednie.

A kifolyócső végének mindig **levegőzni** kell, azaz a lefolyócső belső átmérőjének meg kell haladnia a kifolyócső külső átmérőjét.

A kifolyócsövön nem lehetnek elfojtások.

### **Fontos!**

A gép helyes működéséhez a kivezető csövet a hátlap felső részén e célból elhelyezett tartóelemre kell akasztani.

## **Villamos csatlakoztatás**

A gépet 220-230 V egyfázisú, 50 Hz-en való működéshez gyártották.

Ellenőrizze, hogy az otthoni hálózata képes-e a szükséges maximális terhelést (2,2 kW) elviselni, figyelembe véve a többi használat alatt lévő készüléket is.

**A gépet földelt aljzathoz csatlakoztassa.**



A gyártó mindennemű felelősséget elhárít a fenti biztonsági szabály be nem tartása miatt okozott kár vagy sérülés esetén.

Ha stabil villamos csatlakoztatást végez, kötelező egy az érintkezők között legalább 3 mm-es érintkező hézaggal rendelkező kapcsoló felszerelése, mely lehetővé teszi a készülék hálózattól való teljes elszigetelését.

Az elektromos csatlakoztatást az érvényben lévő szabványoknak megfelelően kell elvégezni.

A tápvezetékét nem szabad meghosszabbítani. Ha nem elég hosszú, egy hosszabb vezetékkel kell kicserélni vagy pedig közelebb kell egy új aljzatot felszereltetni.

A tápvezeték cseréjéhez forduljon a műszaki szervízszolgálatunkhoz.

**Fontos:** A gép beszerelése után a tápvezetéknek könnyen hozzáférhetőnek kell lenni.

AEG Hausgeräte GmbH  
Postfach 1036  
D-90327 Nürnberg

<http://www.aeg.hausgeraete.de>

© Copyright by AEG

132988810-01-0904 Zmeny vyhradené  
A változtatások jogát fenntartjuk

 **From the Electrolux Group.** *The world's No. 1 choice.*

*The Electrolux Group is the world's largest producer of powered appliances for kitchen, cleaning and outdoor use. More than 55 million Electrolux Group products (such as refrigerators, cookers, washing machines, vacuum cleaners, chain saws and lawn mowers) are sold each year to a value of approx. USD 14 billion in more than 150 countries around the world.*

<http://www.markabolt.hu>