

LAVAMAT 66610

Automata mosógép

Felhasználói tájékoztató



Tisztelt Ügyfelünk!

Olvassa el alaposan ezt a felhasználói tájékoztatót, és őrizze meg, hogy később is utána tudjon benne nézni valamilyen kérdésnek. Ha esetleg eladja a készüléket, a használati útmutatót adja oda az új tulajdonosnak.

A szövegben az alábbi jeleket alkalmazzuk:



Biztonsági tudnivalók

Figyelem! Személyes biztonságot szolgáló tudnivalók.

Figyelem! Tudnivalók, amelyek segítségével elkerülhetők a készülék sérülései.



Tudnivalók és gyakorlati tanácsok



Környezetvédelmi információk

Tartalomjegyzék

Használati útmutató	5
Biztonság	5
A készülék leírása	7
Kezelőlap	7
A programok áttekintése	8
Az első mosás előtt	10
A ruhák előkészítése és szétválogatása	10
Mosás	11
Ajtó kinyitása/ruha betöltése	11
Mosószer/ruhaápolószer betöltése	12
A készülék bekapcsolása / Program kiválasztása	13
A centrifugálás fordulatszámának módosítása/ Öblítési stop választása	13
Program-kiegészítő kiválasztása	14
EXTRA ÖBLÍTÉS	14
RÖVID	14
ELŐMOSÁS	14
FOLTOK	14
Időkésleltetés	15
Program elindítása	15
A program lefutása	15
Program megszakítása/ruha utántöltése	16
A mosás vége/ mosnivaló kivétele	16
Gyermekzár	17
Tisztítás és gondozás	18
Mit tegyünk, ha ...?	19
Kiseb hibák elhárítása	19
Ha a mosás eredménye nem kielégítő	22
Vészürítés	23
Lúgszivattyú	24
Ártalmatlanítás	25
Műszaki adatok	26
Fogyasztási értékek	27

Felállítási és bekötési útmutató	28
Biztonsági tudnivalók – beszerelés	28
A készülék felállítása	29
A készülék szállítása	29
A szállítási tartozékok eltávolítása	29
A felállítás helye	30
A készülék elhelyezése	31
Elektromos csatlakozás	32
Vízbekötés	32
Vízellátás	33
Lefolyó	34
Garancia-feltételek/Vevőszolgálati egységek	35
Szerviz	39

Használati útmutató



Biztonság

Első használat előtt

- Kövesse a **“Felállítási és csatlakoztatási útmutató”-ban leírtakat.**
- Amennyiben a készüléket a téli hónapokban, fagypont alatti hőmérsékleten szállítják házhoz: üzembe helyezés előtt 24 órán át tartsa szobahőmérsékleten.

Rendeltetészerű használat

- Az automata mosógép a háztartásban előforduló ruhák háztartási körülmények között történő mosására készült.
- A mosógép átalakítása vagy módosítása tilos.
- Csak háztartási automata mosógépben használható mosó- és ruhaápoló-szereket használjon.
- A ruha nem tartalmazhat lobbanékony oldószert. Robbanásveszély!
- Az automata mosógépet vegytisztításra használni tilos.
- Az automata mosógépben csak akkor használható ruhafesték vagy festék-eltávolító szer, ha azt az adott termék gyártója kifejezetten megengedi. Az ebből eredő esetleges károkért felelősséget nem vállalunk.

Gyermekek biztonsága

- A csomagolóanyagokat tartsa távol a gyermekektől. Fulladásveszély!
- A gyermekek gyakran nem ismerik fel a villamos készülékek használatában rejlő veszélyt. Ne hagyjon gyermekeket felügyeletlenül a mosógép közelében.
- Teremtsen olyan körülményeket, hogy a gyermekek vagy kisállatok ne tudjanak bemászni a mosógép dobjába. Életveszély!

Általános biztonsági tudnivalók

- Az automata mosógépet csak szakember javíthatja.
- Soha ne helyezze üzembe az automata mosógépet, ha a hálózati kábel sérült, vagy ha a kezelőlap, a munkalap vagy a lábázat annyira sérült, hogy szabadon hozzáférhet a készülék belsejéhez.
- Tisztítás, ápolás vagy karbantartás előtt kapcsolja ki az automata mosógépet. Ezen kívül húzza ki a dugót a konnektorból, vagy – fix csatlakoztatás esetén – kapcsolja le a biztosítótáblán lévő kismegszakítót illetve csavarja ki teljesen a biztosítékot.
- Ha nem használja a készüléket, válassza le az elektromos hálózatról, és zárja el a vízcsapot.
- A hálózati dugót soha ne a kábelnél fogva húzza, hanem mindig a dugónál fogva.
- Elosztók, csatlakozók és hosszabbító kábelek használata tilos.
A túlhevülés tűzveszélyes!
- Fröccsenő vízszugár ne érje az automata mosógépet. Vigyázat! Áramütés-veszély!
- Magas hőmérséklettel dolgozó mosóprogram használatakor a betöltőajtó üvege felforrósodik. Ne nyúljon hozzá!
- A készülék vészürítése, a lúgszivattyú megtisztítása vagy a betöltőajtó vésznyitása előtt hagyja lehűlni a mosóvizet.
- A kisállatok megrágcsálhatják az elektromos vezetékét és a víztömlőt. Áramütésveszély! Vízkárveszély! A kisállatokat tartsa távol az automata mosógéptől.

A készülék leírása

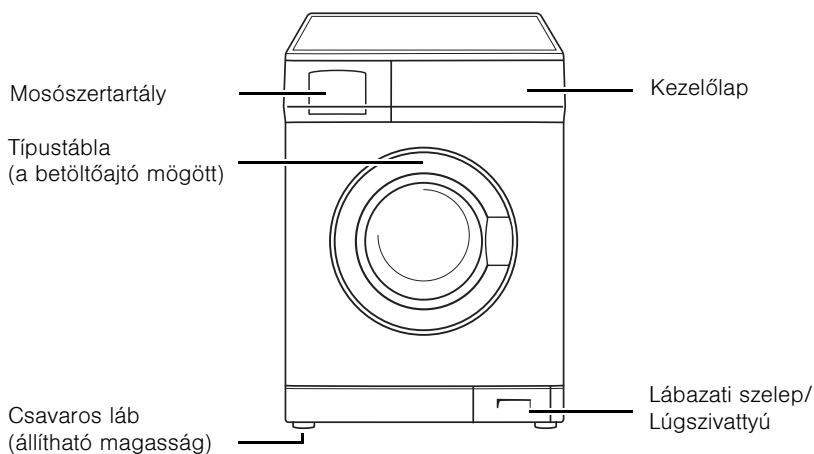

Kezelőlap

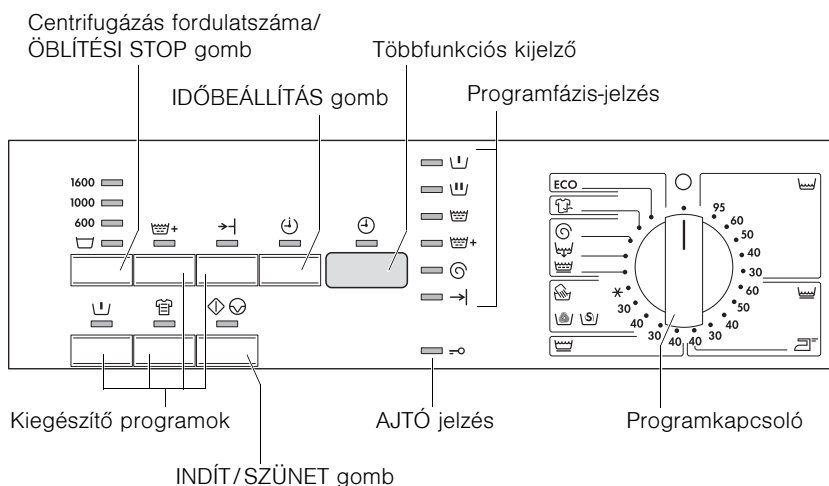

A programok áttekintése







Program	max. töltetmenység ¹⁾ (száraz textilja)	Programkiegészítés				Centrifugálás fordulatszáma			□ (ÖBLÍTÉSI STOP)
		☰+ (EXTRA ÖBLÍTÉS)	↕ (RÖVID)	⌋ (ELŐMOSÁS)	☒ (FOLTOK)	1600	1000	600	
ECO (ENERGIATAKARÉKOS) ²⁾	6kg	•		•	•	•	•	•	•
☰ (FŐZHETŐ/SZÍNES RUHA) 95, 60, 50, 40, 30	6kg	•	• ³⁾	•	• ⁴⁾	•	•	•	•
☰ (KÖNNYEN KEZELHETŐ) 60, 50, 40, 30	3kg	•	•	•	• ⁴⁾	•	•	•	•
☒ (VASALÁSKÖNNYÍTŐ) 40	1kg	•	•	•	•	•	•	•	•
☰ (KÍMÉLŐMOSÁS) 40, 30	3kg	•	•	•		•	•	•	•
☰/☒/☒ (GYAPJÚ/SELYEM/ KÉZI MOSÁS) 40, 30, ✖ (HIDEG)	2kg					•	•	•	•
☰ (FINOMÖBLÍTÉS)	3kg					•	•	•	•
☰ (SZIVATTYÚZÁS)									
☰ (CENTRIFUGÁLÁS)	6kg					•	•	•	
☒ (FRISSÍTŐ)	3kg					•	•	•	•

1) Egy 10 literes vödörbe kb. 2,5 kg száraz textilja (pamut) fér.

2) Az EN 60 456 és IEC 60 456 szabványok szerinti, illetve ezekre alapuló vizsgálatok esetére szóló programbeállítások leírása a "Fogyasztási értékek" c. fejezetben található.

3) Az ajánlott töltési mennyiség rövid programok esetében 3 kg; teljesen fel lehet tölteni a dobot, de ekkor a tisztítási eredmény kicsit csökkenhet.

4) A ☒ (FOLTOK) program-kiegészítő csak 40 °C fölött állítható be, mert a folteltávolító szerek csak magasabb hőmérsékleten hatnak.

Alkalmazás/tulajdonságok	Ruhaápolási jelek ¹⁾
Energiatakarékos program (60 °C). Enyhén illetve átlagosan szennyezett, pamutól/vászonból készült főzhető/színes ruhák mosásához ajánljuk.	
Átlagosan vagy erősen szennyezett, főzhető vagy színes textíliák (pamut/ vászon) mosásához ajánlott program.	
Könnyen kezelhető kevert szövet és műszál ruhák mosására szolgáló program.	
Könnyen kezelhető textíliák mosására szolgáló program (40 °C), amelyeket a program után nem vagy csak alig kell vasalni.	
Finom textíliák (rétégszál, mikroszál, műszál, függöny) kímélő programja. Függönyből legfeljebb 20-25 m ² -t tegyen egyszerre a mosógépbe. Az  (ÖBLÍTÉSI STOP) használatával klímamembrános textíliák, pl. terepruházat mosására is alkalmas.	
Gépben és kézzel mosható gyapjú és selyem különlegesen kímélő mosására szolgáló program.	
Külön kímélő öblítés (3-szori öblítés, a program folyékony öblítőszerrel tölt be az  öblítőszer-tartályból, kímélő centrifugálás).	
A mosógép egy öblítési stop után leszivattyúzza a vizet.	
Leszivattyúzás és centrifugálás, pl. öblítési stop után, illetve kézzel mosott főzhető/színes ruha külön centrifugálása.	
Kb. 30 perces különleges program (30 °C), pl. egyszer viselt, enyhén szennyezett sportruházat gyors átmosására.	

1) A ruhaápolási jeleken látható számok a maximális hőmérsékletet jelölik.

Az első mosás előtt

1. Nyissa ki a mosószertartályt:
2. A mosószer-tartályon keresztül öntsön kb. 1 liter vizet a mosógépbe. A lúgtartály a következő programindításkor így zárva lesz, és az ÖKO program zsilipje rendszeren fog működni.
3. A gyártás során esetleg a dobon maradt és a mosószer-tartályban lévő maradékok eltávolítására az első mosás előtt indítson el egy programot ruha nélkül. Nyomja meg a **لبسا** (FŐZHETŐ/SZÍNES RUHA) 60 program gombját és az **→|** (RÖVID) gombot, és tegyen a gépbe kb. 1/4 mérőpohár mosószert.

A ruhák előkészítése és szétválogatása

A ruhák előkészítése

- Ürítse ki a zsebeket. Távolítsa el az idegen tárgyakat (pl. érme, gemkapocs, biztosítótű stb.).
- A mosáskor keletkező sérülések elkerülésére a tépőzárakat zárja be, a huzatokat gombolja be.
- A függöny görgőit távolítsa el vagy kösse be hálóba/zsákba.
- Az érzékeny és kis darabokat – pl. függöny, harisnya, kis zokni, zsebkendő, melltartó – hálóban/párnahuzatban mossa.

Figyelem! A melltartókat és merev darabokat is tartalmazó fehérneműket csak hálóban mossa. A merevítők kioldódhatnak és megsérthetik a készüléket.

A ruha szétválogatása

- Szín szerint: A fehér és színes ruhát külön mossa. A ruha eresztheti a színét.
- Hőmérséklet, ruhatípus és ruhaápolási jel szerint.

Figyelem! A **✘** (= nem mosható!) jelölést viselő textiliákat nem szabad automata mosógépben mosni.

Mosás

Ajtó kinyitása/ruha betöltése

1. Nyissa ki a betöltőajtót: húzza meg a betöltőajtó fogantyúját.
Ha a készülék be van kapcsolva, az \rightarrow (AJTÓ) és az \diamond/\odot (INDÍT/SZÜNET) jelzés mutatja meg, hogy kinyitható-e a betöltőajtó:

Az \rightarrow (AJTÓ) jele	Az \diamond/\odot (INDÍT/SZÜNET) jele	Lehetséges az ajtó kinyitása?
világít zölden	pirosan villog vagy eltűnik	igen
világít zölden	világít pirosan	igen, az \diamond/\odot (INDÍT/SZÜNET) gomb megnyomása után.
világít pirosan vagy eltűnik	pirosan villog vagy világít pirosan	nem, túl sok víz van a mosógépben illetve túl magas a hőmérséklet

2. Hajtogassa szét, és lazán tegye be a ruhát. Keverje a nagyobb és kisebb darabokat.

Figyelem! Vigyázzon, nehogy az ajtó és a gumitömítés szoruljon a ruha.

3. Nyomja be jól az ajtót. A zárnak hallhatóan kattannia kell.

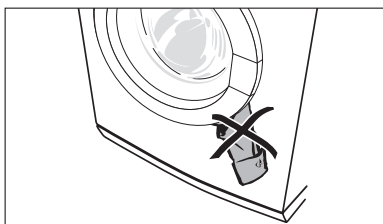

Mosószer/ruhaápolószer betöltése

Figyelem! Csak háztartási automata mosógépben használható mosó- és ruhaápoló-szereket használjon.

A mosó-/ruhaápolószeret a gyártó utasításainak megfelelően adagolja. Kövesse a csomagoláson lévő útmutatást.

Az adagolás a következőktől függ:

- a ruha szennyezettsége,
 - a ruha mennyisége,
 - a vezetékes víz keménysége.
- Amennyiben a gyártó kis mosandó mennyiség esetére nem közöl adagolási utasítást: fele telítettség esetén egyharmaddal kevesebbet, minimális telítettség esetén fele annyi mosószert adagoljon, mint amennyit a gyártó a teljes telítettséghez ajánl.
 - 2-es vízkeménységi fokozatnál (= közepes) már használjon vízlágyítót. Ekkor a mosószert az 1-es keménységi fokozatnak (= lágy víz) megfelelően kell adagolni. A helyi vízkeménységről az illetékes vízművek ad felvilágosítást.

1. Ütközésig húzza ki a mosószeres rekeszt.

2. Töltse be a mosószert/ruhaápolószeret.

3. Tolja be egészen a mosószeres rekeszt.

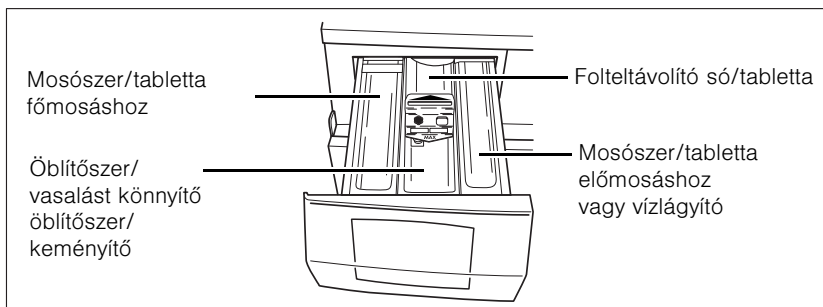

Mosópor/tabletta a főmosáshoz

(Amennyiben vízlágyítót használ és a jobb oldali fiókra az előmosószerhez van szüksége, a bal oldali fiókba, a mosószerre tegye a vízlágyítót.)

Öblítő, vasalást könnyítő öblítőszer, keményítő

Legfeljebb a MAX jelig töltse fel a fiókot. A sűrű folyékony koncentrátumot betöltés előtt a gyártó útmutatása alapján hígítsa fel. A por alakú keményítőt oldja fel.

Ha folyékony mosószert használ:

a folyékony mosószert a gyártó által mellékelt adagolópozárral adagolja.

A készülék bekapcsolása / Program kiválasztása

A programkapcsolóval állítsa be a programot és a hőmérsékletet.



A program kiválasztásával egyben a készüléket is bekapcsolja.

- A programlefolys-kijelzőn megjelennek azok a programrészek, amelyeket a kiválasztott program tartalmaz.
- A kijelzőn a beállított program várható időtartama jelenik meg (percben kifejezve).

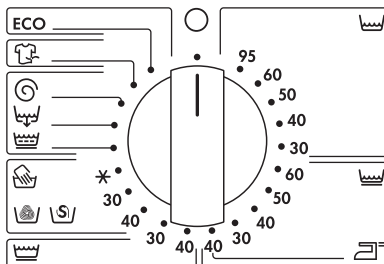

A centrifugálás fordulatszámának módosítása/ Öblítési stop választása

Az automata mosógép a kiválasztott program alapján javaslatot tesz a megengedett maximális fordulatszámra. Ezt a fordulatszámot csökkentheti:

Ehhez nyomja meg többször a centrifugálás/ (ÖBLÍTÉSI STOP) gombot, amíg a kívánt funkció jele ki nem gyullad.

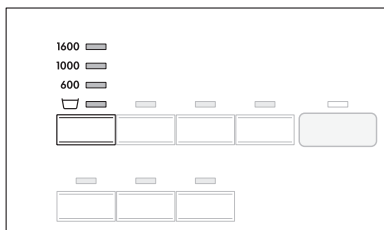

Az utolsó centrifugálás fordulatszáma mosás közben is megváltoztatható. Ehhez a következőt kell tennie:

1. Nyomja meg az (INDÍT/SZÜNET) gombot.
2. Változtassa meg a fordulatszámot.
3. Nyomja meg ismét az (INDÍT/SZÜNET) gombot.

(ÖBLÍTÉSI STOP)

Ha bekapcsolja az (ÖBLÍTÉSI STOP)-ot, a ruha az utolsó öblítővízben marad. A program végén nincs centrifugálás, de program közben igen. A program közbeni centrifugálás a program része, ezen nem lehet változtatni.

Program-kiegészítő kiválasztása





Ha program-kiegészítőt akar használni, nyomja meg a program-kiegészítő gombját. A hozzá tartozó jel villogni kezd.

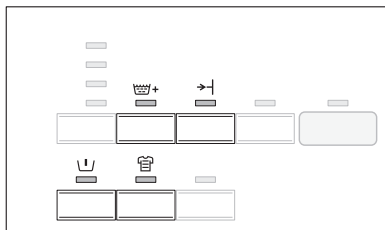

Amennyiben a több funkció kijelzőn az "Err" felirat villog, a kiválasztott program-kiegészítő nem kombinálható a beállított mosóprogrammal.





+ EXTRA ÖBLÍTÉS

Az **ECO** (ENERGIATAKARÉKOS),  (FŐZHETŐ/SZÍNES RUHA),  (KIMÉLŐMOSÁS),  (KÖNNYEN KEZELHETŐ) és  (VASALÁSKÖNNYÍTŐ) programok alkalmazásakor a mosógép plusz két öblítést hajt végre (pl. a bőr túlzott érzékenysége esetén).

RÖVID

Rövidített mosóprogram, amelyet enyhén szennyezett ruhákhoz ajánlunk.

ELŐMOSÁS

Meleg előmosás, amelyet automatikusan a főmosás követ; a  (FŐZHETŐ/SZÍNES RUHA) és a  (KÖNNYEN KEZELHETŐ) programoknál a két program között centrifugálással, a  (KIMÉLŐMOSÁS) programnál anélkül.



FOLTOK

Erősen szennyezett vagy foltos textilálmosásához ajánlott. A mosógép a program futása alatt a legmegfelelőbb időben tölti be a folteltávolító szert. Csak 40 °C fölött állítható be, mert a folteltávolító szerek csak magasabb hőmérsékleten hatnak.

Időkésleltetés

i Az  (IDŐBEÁLLÍTÁS) gomb segítségével a mosóprogram kezdete 30 perccel vagy akár 19 órával késleltethető (30', 23h).

1. Válassza ki a programot.

2. Nyomja meg annyiszor az  (IDŐBEÁLLÍTÁS) gombját, hogy a több funkciós kijelzőn a kívánt késleltetés jelenjen meg, például 12h, ha azt szeretné, hogy a mosóprogram 12 óra múlva induljon el. Ég az  (IDŐBEÁLLÍTÁS) jele.



i Amennyiben a kijelzőn 23h látható, és még egyszer megnyomja a gombot, kikapcsolja az időkésleltetést. A kijelzőn megjelenik a 0', majd a beállított program időtartama.

3. Az időkésleltetés bekapcsolásához nyomja meg az  (INDÍT/SZÜNET) gombot. A program elindulásáig hátralévő idő folyamatosan látható a kijelzőn (pl. 12h, 11h, 10h, ... 30' stb.).







Program elindítása

1. Ellenőrizze, hogy nyitva van-e a vízcsap.

2. Nyomja meg az  (INDÍT/SZÜNET) gombot. A program elindul, ill. a beállított kezdési idő letelte után indul el.

i Ha az  (INDÍT/SZÜNET) gomb megnyomása után a E40 jel villan fel a több funkciós kijelzőn, 4-szer felvillan a (VÉGE) jel és 4-szer megszólal a jelzőhang, az azt jelenti, hogy az ajtó nincs rendesen bezárva. Nyomja be szorosan az ajtót, majd nyomja meg még egyszer az  (INDÍT/SZÜNET) gombot.

A program lefutása

- A programlefolys-kijelző a programnak az éppen futó részét jelzi.
 -  (Előmosás)
 -  (Főmosás)
 -  (Öblítés)
 - + (Extra öblítés)
 -  (Centrifugálás)
 -  (Vége)
- A program végéig hátralévő várható idő (percben kifejezve) a több funkciós kijelzőn látható.



A hátralévő menetidő mosás közben nőhet vagy rövid időre meg is állhat, mivel a mosóprogram menet közben több, különböző feltételt is figyelembe vesz (pl. textília fajtája és mennyisége, egyensúlytalanság felismerése centrifugázás közben, kiegészítő öblítés stb.).

Program megszakítása/ruha utántöltése

Program megszakítása

- A mosás az (INDÍT/SZÜNET) gombbal bármikor félbeszakítható, és az (INDÍT/SZÜNET) gomb újbóli megnyomásával folytatható.
- Ha idő előtt le akarja állítani a mosást, tekerje a programkapcsolót (KI) állásba. **Figyelem!** Nézze meg, van-e víz a mosógépben!

Ruha utántöltése

A ruhák utántöltése addig lehetséges, amíg az (AJTÓ) jel zölden világít:

1. Nyomja meg az (INDÍT/SZÜNET) gombot. A betöltőajtó nyitható.
2. Zárja be az ajtót, majd nyomja meg ismét az (INDÍT/SZÜNET) gombot. A program megy tovább.

A mosás vége / mosnivaló kivétele

A program végén a (VÉGE) jel világít. Amint az (AJTÓ) zölden világít, kinyithatja az ajtót.

1. Nyissa ki az ajtót, és vegye ki a ruhákat.
2. Fordítsa a programkapcsolót (KI) állásba.
3. Zárja el a vízcsapot.
4. Mosás után nyissa ki egy kicsit a mosószer-fiókot, hogy kiszáradjon. A betöltőajtót csak félig zárja be, hogy szellőzzön a mosógép.

Ha az (ÖBLÍTÉSI STOP) be volt kapcsolva:

Az öblítési stop végén a (VÉGE) jel világít.

Először le kell szivattyúzni a vizet:

- Vagy fordítsa a programkapcsolót (KI), majd (SZIVATTYÚZÁS) állásba, és nyomja meg az (INDÍT/SZÜNET) gombot (centrifugálás nélkül szivattyúzza le a vizet),
- vagy fordítsa a programkapcsolót (KI), majd (CENTRIFUGÁLÁS) állásba. Adott esetben változtassa meg a fordulatszámot, és nyomja meg az (INDÍT/SZÜNET) gombot (a mosógép leszivattyúzza a vizet, és kicentrifugálja a ruhát).

Gyermekzár

Ha a gyermekzár be van kapcsolva, a betöltőajtó nem zárható be.

Gyermekzár bekapcsolása:

A betöltőajtó belső oldalán lévő forgógombot egy érmével fordítsa el ütközésig az óramutató járásával megegyező irányba.

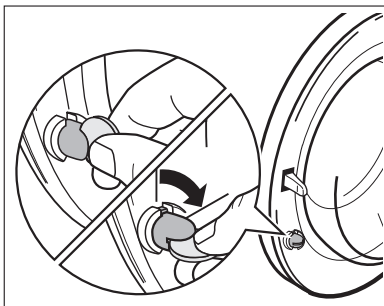

Figyelem! A forgógomb bekapcsolás után nem lehet függőleges állásban, mert akkor a gyermekzár nincs bekapcsolva! A forgógombnak az ábrán látható módon kell kiállnia.

Gyermekzár kikapcsolása:

Az óramutató járásával ellentétes irányba fordítsa ütközésig a forgógombot.

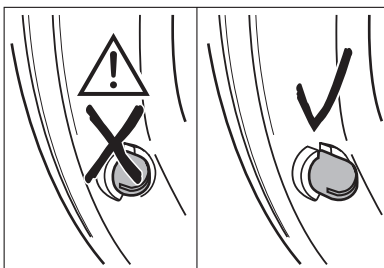

Tisztítás és gondozás

Figyelem! Ne használjon bútorápolószert vagy agresszív tisztítószert a mosógép tisztítására.
Nedves kendővel törölje le a kezelőlapot és a kezelőszerveket.

Tisztítómosás

Amennyiben huzamosabb ideig alacsony hőmérsékleten mosott, akkor időnként futtasson le egy főzőprogramot. Így az esetleges lerakódások csökkenthetők, és a készülék belseje kitisztítható.

Mosószeres rekesz

A mosószeres rekeszt rendszeres időközönként ki kell tisztítani.

1. Erősen megrántva vegye ki a mosószeres rekeszt.
2. A középső fiókból vegye ki az öblítőszeres betétet.
3. Tisztítsa meg vízzel az összes alkatrészt.
4. Dugja fel ütközésig az öblítőszeres betétet, hogy szorosan álljon.

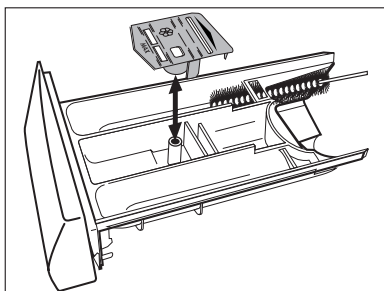

5. Tisztítsa meg kefével a teljes öblítőterületet, különösen az öblítőkamra felső oldalán lévő fúvókákat.
6. Helyezze be a mosószeres rekeszt a vezetősínbe, és tolja be.

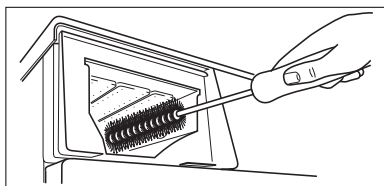

Dob

A ruhában lévő rozsdás idegen tárgyak vagy a vastartalmú vezetékes víz hatására rozsdá rakódhat le a dobbon.

Figyelem! A dob tisztításához ne használjon savtartalmú vízkőtlenítőt, klór- vagy vastartalmú súrolószert vagy acélgyapotot.

1. A dobbon esetleg lerakódott rozsdát nemesacéltisztító-szerrel távolítsa el.
2. A tisztítószert-maradékok kiöblítésére indítson el egy mosást ruha nélkül. Nyomja meg a (FŐZHETŐ/SZÍNES RUHA) 60 program gombját és a (RÖVID) gombot, és tegyen a gépbe kb. 1/4 mérőpohár mosószert.

Betöltőajtó és gumikarima

Rendszeresen ellenőrizze, hogy nincs-e lerakódás vagy idegen test a gumikarima redőiben vagy az ajtó üvegének belsején.
Rendszeresen tisztítsa az ajtó üvegét és a gumikarimát.

Mit tegyünk, ha ...?

Kisebb hibák elhárítása

Ha használat közben a következő hibakódok valamelyike megjelenik a több funkciós kijelzőn:

- **E 10** (vízellátási probléma),
- **E20** (vízelvezetési probléma),
- **E40** (A betöltőajtó nyitva van),

nézzen utána az alábbi táblázatban.



A hiba elhárítása után nyomja meg az (INDÍT/SZÜNET) gombot.

Ha a gép bármilyen más hibát jelez (**E** és szám vagy betű): kapcsolja ki, majd ismét be a mosógépet. Állítsa be újra a programot. Nyomja meg az (INDÍT/SZÜNET) gombot.

Amennyiben a hiba újra megjelenik, forduljon a vevőszolgálathoz, és közölje a hibakódot.

Probléma	Lehetséges ok	Megoldás
A mosógép nem működik.	A hálózati dugó nincs bedugva, vagy a biztosíték nincs rendben.	Dugja be a hálózati dugót. Ellenőrizze a biztosítékot.
	A betöltőajtó nincs rendesen becsukva.	Csukja be a betöltőajtót, míg a zár hallhatóan be nem kattán.
	Nem tartotta nyomva elég sokáig az (INDÍT/SZÜNET) gombot.	Nem tartotta nyomva elég sokáig az (INDÍT/SZÜNET) gombot.
Nem zárható be az ajtó.	A gyermekzár be van kapcsolva.	Kapcsolja ki a gyermekzárát.
Ha megnyomja valamelyik gombot, a multifunkciós kijelzőn az Err üzenet jelenik meg.	Az adott funkció nem kombinálható a beállított programmal.	Válasszon másikat.

Probléma	Lehetséges ok	Megoldás
Az E40 jelenik meg. Az → (VÉGE) jel 4-szer felvillan, egyidejűleg 4-szer megszólal a jelzőhang.	Nincs rendesen becsukva a betöltőajtó.	Zárja be az ajtót. Indítsa újra a programot.
Az E 10 jelenik meg. Az → (VÉGE) jel felvillan, egyidejűleg megszólal a jelzőhang. (Vízellátási problémák.)	A vízcsap el van zárva.	Nyissa ki a vízcsapot.
	Eldugult a víztömlő csavarkötésében lévő szűrő.	Zárja el a vízcsapot. Csavarja le a csavart, vegye ki, és tisztítsa meg a szűrőt.
	A vízcsap elmeszesedett vagy meghibásodott.	Ellenőrizze és adott esetben javíttassa meg a vízcsapot.
Működés közben a mosógép "ugrál" vagy bizonytalanul áll.	Nem távolították el a szállításkor használatos merevítőket.	Távolítsa el a szállításkor használatos merevítőket.
	Az állítható magasságú lábcsavarok nincsenek rendesen beállítva	A használati útmutatóban leírtak szerint állítsa be a mosógép lábait.
A ruha nincs kicentrifugázva.	Csak kevés, nagyméretű ruhadarab van a dobben.	Lehetőleg mindig töltsen tele a dobot. Keverje a nagyobb és kisebb darabokat.
Víz szivárog a mosógép alól.	A bevezetőtömlőnél laza a csavározás.	Szorítsa rá a bevezetőtömlőt.
	A kivezetőcső tömítetlen.	Cserélje ki a kivezetőcsövet.
	A lúgszivattyú fedele nincs rendesen lezárva.	Zárja le rendesen a fedelet.
	A ruha beszorult a betöltőajtóba.	Legközelebb gondosan rakodjon be a mosógépbe.
	A vészürítő tömlő tömítése nem jó.	Zárja le rendesen a vészürítőtömlőt.
A mosólúg nagyon habzik. A mosás végén félbeszakad a centrifugálás.	Valószínűleg túl sok mosószert töltött a gépbe.	Pontosan a gyártó útmutatása alapján adagolja a mosószert.

Probléma	Lehetséges ok	Megoldás
Az E20 jelenik meg. Az → (VÉGE) jel 2-szer felvillan, egyidejűleg 2-szer megszólal a jelzőhang. (Vízvezetési problémák.)	A kivezetőcső meg van törve.	Egyenesítse ki a tömlőt.
	Túllépte az 1 méteres maximális emelési magasságot.	Forduljon a vevőszolgálathoz.
	A lúgszivattyú el van dugulva.	Kapcsolja ki a készüléket. Húzza ki a hálózati dugót. Tisztítsa meg a lúgszivattyút. Távolítsa el a szivattyúházban található idegen tárgyakat.
	Szifonos csatlakozás esetén: A szifon el van dugulva.	Tisztítsa meg a szifont.
A mosógép nem töltött be öblítőszeret, az  öblítőszer-tartályban víz van.	Az öblítőszer-tartályban lévő öblítőszer-betét nincs rendesen betéve, vagy el van dugulva.	Tisztítsa meg a mosószeres rekeszt, tegye vissza rendesen az öblítőszeres betétet.
Ha be van kapcsolva a mosógép, nem zárható be az ajtaja.	A betöltőajtó le van zárva.	Várja meg a  (AJTÓ) zölden világító jelzését.
	Áramkimaradás! (Kialudt az összes jelző.) A betöltőajtó kb. 4-10 percig zárva marad.	Ha ismét van áram, a program megy tovább. Ruha kivétele: Ha a készülékben víz látható, a betöltőajtó kinyitása előtt előbb engedje le a vizet (lásd "Vészürítés").
Nagyon gyűrött a textília.	Lehet, hogy túl sok ruhát töltött be.	Tartsa be a maximális töltetmennyiséget.

Ha a mosás eredménye nem kielégítő

A ruha szürkés, a dobban mészke rakódik le.

- Túl kevés mosószert tett a gépbe.
- Nem a megfelelő mosószert választotta.
- Nem előkezelte a különleges szennyeződéseket.
- Rosszul állította be a programot vagy a hőmérsékletet.

Szürke foltok vannak a ruhán

- Túl kevés mosószerral mosta a balzsammal, zsírral vagy olajjal szennyezett ruhát.
- Túl alacsony hőmérsékleten mosott.
- Gyakori ok, hogy – főleg koncentrátumban – öblítőszer kerül a ruhára. Az ilyen foltokat minél hamarabb ki kell mosni, és óvatosan kell használni az adott öblítőszer.

Az utolsó öblítés után még hab látható.

- A korszerű mosószerek még az utolsó öblítéskor is képezhetnek habot. A ruha ennek ellenére rendszeren ki van öblítve.

Fehér maradék van a ruhán

- Ezek a korszerű mosószerek nem oldódó alkotóelemei. Azt jelzik, hogy az öblítés nem volt elégséges. Rázza meg, vagy kefélje le a ruhát. A jövőben esetleg mosás előtt fordítsa ki a ruhát. Ellenőrizze a kiválasztott mosószert. Különösen sötét mosnivaló esetén ajánlatos folyékony mosószer használata.

Vészürítés



Figyelem! A vészürítés előtt kapcsolja ki az automata mosógépet, és húzza ki a hálózati csatlakozódugót!

Figyelem! A vészürítő tömlőből kifolyó mosóvíz forró lehet. Forrázásveszély! Vészürítés előtt hagyja lehűlni a mosóvizet!

1. Hajtsa fel és húzza le a lábazon lévő kis ajtót.

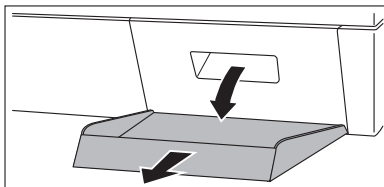

2. Vegye ki a vészürítő tömlőt.

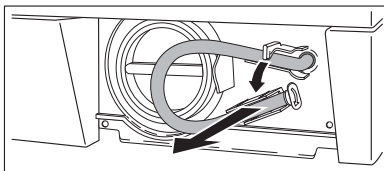

3. Tegyen alá lapos felfogóedényt. Az óramutató járásával ellentétes irányba forgatással lazítsa meg, majd húzza ki a záródugót.

4. Kifolyik a mosóvíz. Ha szükséges, ürítse ki többször a felfogóedényt, és ekkor a záródugóval zárja le a vészürítő tömlőt.

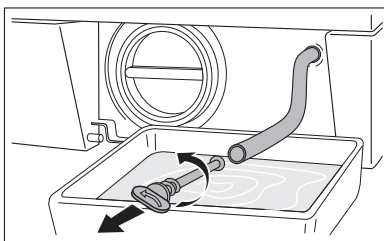

Miután kifolyt a mosóvíz:

5. Tolja be jó erősen a záródugót a vészürítő tömlőbe, és az óramutató járásával megegyező irányba elfordítva szorítsa meg.
6. Tegye vissza a vészürítő-tömlőt a tartóba.
7. Zárja be a lábazon lévő kis ajtót.

Lúgszivattyú

A lúgszivattyú nem igényel karbantartást. A szivattyúfedelelet csak meghibásodás esetén kell kinyitni, amikor a gép nem szivattyúzza le a vizet, pl. ha szorul a szivattyúkerék.

A ruha betöltése előtt mindig győződjön meg arról, hogy a ruha zsebében vagy a ruhák között ne legyen idegen tárgy. Az esetleg a ruhával együtt az automata mosógépbe került iratkapcsok, szögek stb. bent maradnak a lúgszivattyú házában (idegentest-csapda, ez védi a szivattyúkereket).



Figyelem! A szivattyúfedél felnyitása előtt kapcsolja ki a mosógépet, és húzza ki a hálózati csatlakozódugót!

1. Hajtson végre vészürítést.
2. A lúgszivattyú fedele elé tegyen törlőkendőt a földre. Víz folyik ki a mosógépből.
3. Az óramutató járásával ellentétes irányba elforgatva csavarja le, és húzza ki a szivattyúfedelelet.

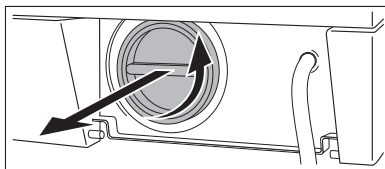

4. Távolítsa el a szivattyúházból és a szivattyúkerékről az idegen testeket és textilbolyhokat.

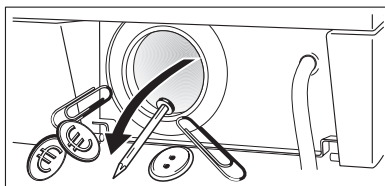

5. Ellenőrizze, hogy a szivattyúházban a szivattyúkerék egészen hátra elforgatható-e. (A szivattyúkerék darabos mozgása normális jelenség.) Amennyiben a szivattyúkerék nem forgatható el, értesítse a vevőszolgálatot.

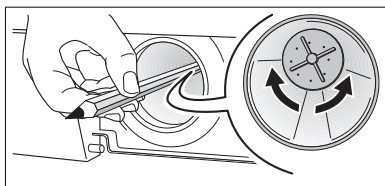

6. Tegye be a szivattyúfedelelet. A fedélen lévő peckeket oldalról vezesse be a vezetőrészekbe, és az óramutató járásával megegyező irányban csavarja vissza a fedelet.

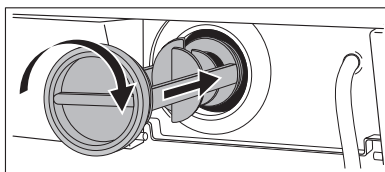

7. Zárja le a vészürítőtömlőt, és tegye vissza a tartóba.
8. Zárja be a lábazon lévő kis ajtót.

Ártalmatlanítás



Csomagolóanyag

A csomagolóanyaghoz felhasznált anyag környezetkímélő és újra felhasználható. A műanyag részek külön meg vannak jelölve, pl. >PE<, >PS< stb. A csomagolóanyagot a rajta lévő jelölésnek megfelelően az ártalmatlanító helyeken az arra kijelölt gyűjtőtartályba ártalmatlanítsa.



Elhasznált készülék

A terméken vagy a csomagoláson található  szimbólum azt jelzi, hogy a termék nem kezelhető háztartási hulladékként. Ehelyett a terméket el kell szállítani az elektromos és elektronikai készülékek újrahasznosítására szakosodott megfelelő begyűjtő helyre. Azzal, hogy gondoskodik ezen termék helyes hulladékba helyezéséről, segít megelőzni azokat, a környezetre és az emberi egészségre gyakorolt potenciális kedvezőtlen következményeket, amelyeket ellenkező esetben a termék nem megfelelő hulladékkezelése okozhatna. Ha részletesebb tájékoztatásra van szüksége a termék újrahasznosítására vonatkozóan, kérjük, lépjen kapcsolatba a helyi önkormányzattal, a háztartási hulladékok kezelését végző szolgálattal vagy azzal a bolttal, ahol a terméket vásárolta.



Figyelem! A kiselejtezett készülék dugóját húzza ki a konnektorból! Vágja le a hálózati kábelt és a dugóval együtt dobja ki. Törje össze a betöltőajtó zárját. A gyermekek így nem tudják bezárni magukat a gépbe, és nem tudják magukat életveszélyes helyzetbe hozni.

Műszaki adatok

- CE** A készülék az alábbi európai uniós irányelveknek felel meg:
- az egyes villamossági termékek biztonsági követelményeiről és az azoknak való megfelelésértékeléséről szóló 79/1997.(XII.31.) IKIM rendelet a 73/23/EEC kifeszültségi irányelv alapján,
 - az elektromágneses összeférhetőségrol szóló 31/1999.(VI.11.) GM-KHVM együttes rendelet a 89/336/EEC EMC irányelv alapján,
 - az egységes megfeleléségi jelölés használatáról szóló 208/1999.(XII.26.) Korm. rendelet a 93/68/EEC CE jelölésre vonatkozó irányelv alapján.

Magasság × szélesség × mélység	850 mm × 598 mm × 640 mm
Mélység nyitott ajtóval	980 mm
Állítható magasság	kb. +10/-5mm
Töltetmennyiség (programtól függ)	max. 6kg
Felhasználási terület	háztartás
A dob fordulatszáma centrifugáláskor	lásd adattábla
Víznyomás	1-10 bar (=10–100N/cm ² =0,1–1,0MPa)

Fogyasztási értékek

A fogyasztási értékeket átlagos körülményeket feltételezve számítottuk ki. Az értékek háztartási használat során ezektől eltérhetnek.

Programkapcsoló (hőmérséklet)	Töltet (kg) ¹⁾	Víz (liter)	Energia (kWh)
 (FŐZHETŐ/SZÍNES RUHA) 95	6	62	2,20
ECO (ENERGIATAKARÉKOS) ²⁾	6	49	1,02
 (FŐZHETŐ/SZÍNES RUHA) 40	6	58	0,70
 (KÖNNYEN KEZELHETŐ) 40	3	58	0,52
 (KÍMÉLŐMOSÁS) 30	3	58	0,42
 /  (GYAPJÚ/SELYEM)	2	54	0,35
 (KÉZI MOSÁS) 30			

1) A töltetmennyiség kiszámítása az EN 60 456. sz. szabvány szerint történik (standard töltet).

2) **Figyelem!** Program-beállítások az EN 60 456 és IEC 60 456 szerinti illetve ezekre alapuló vizsgálatok esetére. A fogyasztási értékek a víznyomástól, a vízkeménységtől, a befolyó víz hőmérsékletétől, a helyiség hőmérsékletétől, a ruha fajtájától és mennyiségétől, a felhasznált mosószertől, a hálózati feszültség ingadozásaitól és a kiválasztott kiegészítő programoktól függően eltérhetnek a megadott értékektől.

Felállítási és bekötési útmutató



Biztonsági tudnivalók – beszerelés

- Az automata mosógép **nem beépíthető** kivitelben készült.
- Üzembe helyezés előtt ellenőrizze, hogy szállítás közben nem sérült-e meg. Sérült készüléket semmiképpen se csatlakoztasson. Amennyiben kár keletkezett a gépben, forduljon a szállítóhoz.
- Üzembe helyezés előtt távolítsa el az összes szállítási merevítőt! Ellenkező esetben centrifugálás közben kár keletkezhet a készülékben vagy a közelében álló bútorokban.
- Üzembe helyezés előtt biztosítani kell a fröccsenő víz elleni védelmet (lásd „Szállítási merevítők eltávolítása”).
- A csatlakozódugót mindig az előírásoknak megfelelő dugaljba dugja.
- Közvetlen bekötés esetén: a közvetlen bekötést csak arra felhatalmazott villanyszerelő szakember végezheti.
- Üzembe helyezés előtt győződjön meg arról, hogy a készülék típus tábláján feltüntetett hálózati feszültség és áramfajta megegyezzen a felállítás helyén lévő feszültséggel és áramfajtajával. A szükséges villamos biztosítás szintén a típus táblán található.
- Amennyiben az automata mosógép rendes vízbekötéséhez víz szerelési munkálatokra van szükség, azokat csak arra felhatalmazott víz szerelő szakember végezheti el.
- Amennyiben az automata mosógép rendes villamos bekötéséhez villanyszerelési munkálatokra van szükség, azokat csak arra felhatalmazott villanyszerelő szakember végezheti el.
- Az automata mosógép hálózati vezetékeit csak a vevőszolgálat által felhatalmazott szakember cserélheti ki.

A készülék felállítása

A készülék szállítása



Figyelem! Az automata mosógép nehéz. Sérülésveszély! Óvatosan emelje.

- Ne állítsa a mosógépet az előlapjára vagy (előlről nézve) jobb oldalára. Beázhatnak az elektromos alkatrészek.
- A szállítási tartozékok nélkül sohase szállítsa a készüléket. A szállítási tartozékokat csak a felállítás helyén távolítsa el! Ha szállítási tartozékok nélkül szállítja a készüléket, megsérülhet.
- A készüléket ne a kinyitott ajtónál és ne a lábazatnál fogva emelje.

Molnárkocsival történő szállítás:

- csak oldalról nyúljon a molnárkocsival a gép alá.

A szállítási tartozékok eltávolítása

Figyelem! Üzembe helyezés előtt távolítsa el az összes szállítási tartozékot! A későbbi szállításokhoz (költözés) őrizze meg a tartozékokat.

1. A készülék hátoldalán nyissa ki mindkét tömlőtartót, és vegye ki a tömlőket ill. a hálózati kábelt.

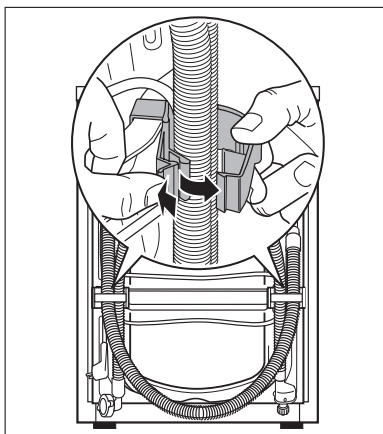

2. Mindkét tömlőtartót erőteljes mozdulattal húzza ki a készülékből.

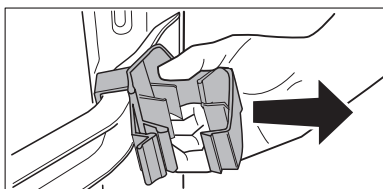

3. Mindkét műanyag sapkát oldalról húzza le.

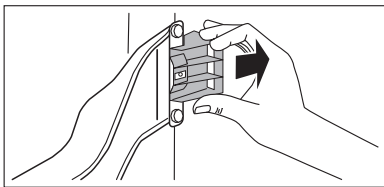

- i** A csomagban megtalálható az A jelű speciális kulcs valamint a B (2 db) és C (1 db) jelű zárósapka.

4. Az A jelű speciális kulccsal távolítsa el a D jelű csavart (a nyomórugóval együtt).
5. A C zárósapkát az ábrának megfelelően fordítsa ki.
6. A C jelű zárósapkával zárja le a furatot.

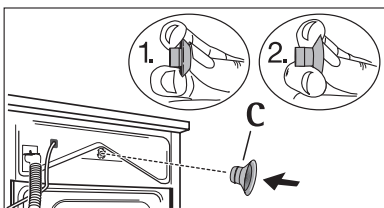
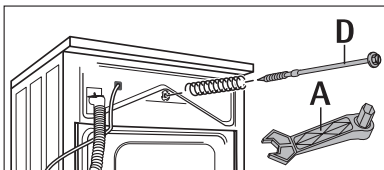

7. Az A jelű speciális kulccsal csavarja ki a két E jelű csavart.
8. Az A jelű speciális kulccsal csavarja ki a négy F jelű csavart.
9. Vegye le a G jelű szállítószínt.
10. Ismét csavarja be a négy F jelű csavart.
11. A két nagy lyukat a B jelű zárósapkával zárja le.

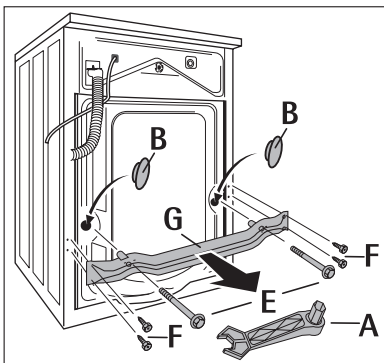

Figyelem! Az összes zárósapkát (2 db B jelű és 1 db C jelű) olyan erősen nyomja be, hogy kattanjanak be a hátsó falba (fröccsenő víz elleni védelem!).

A felállítás helye

Figyelem! A készüléket nem szabad fagyveszélyes helyiségben használni. Fagyásveszély, működési zavar! A garancia a fagykára nem érvényes!

- A felállítás helye legyen szilárd és sík. Ne állítsa fel a készüléket szőnyegpadlón vagy lágy padlóburkolaton.

- A felállítás helye legyen tiszta, száraz, burkolata legyen csúszásmentes.
- Ha a felállítás helyén kis méretű csempe van, tegyen alá kereskedelmi forgalomban kapható gumiszőnyeget.

Ha lábazatra állítja a készüléket:

ahhoz, hogy a gép szilárdan álljon a lábazaton, szereljen fel tartólemezeket*), amelyekbe beleállítja a gépet.

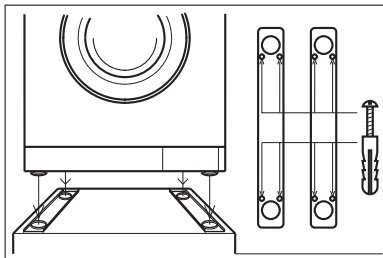

Ha készüléket ingatag padlóra – például hajópadlóra – kell állítani:

lehetőleg a helyiség sarkába tegye a gépet.

1. Egy legalább 15 mm vastag vízálló falapot csavarozzon fel szilárdan úgy, hogy közben legalább 2 padlódeszkát fogjon át.
2. A falemezre szerelje rá az tartólemezeket*), amelyekbe beleállítja a gépet.

*) Az tartólemez a vevőszolgálaton kapható.

A készülék elhelyezése

A gép mind a négy lába állítható.

A durva egyenetlenségek az állítható magasságú menetes lábak egyéni beállításával kiigazíthatók.

Ehhez a csomagban található speciális kulcsot használja.

Figyelem! A talaj egyenetlenségeit a gép állítható magasságú lábainak beállításával szüntesse meg, ne úgy, hogy fadarabot, kartont vagy más alátétet rak alá.

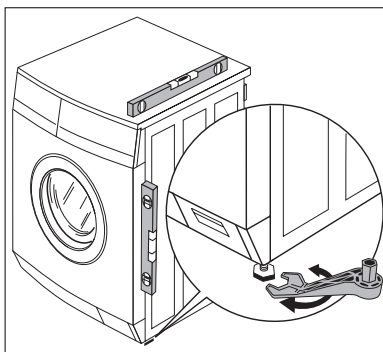

Elektromos csatlakozás

Az elektromos hálózat adatainak és a szükséges biztosítéknak meg kell felelnie az adattáblán megadott adatoknak. Az adattábla a betöltő nyílás területére van felszerelve.

Vízbekötés

Figyelem!

- A készülék **nem** csatlakoztatható meleg vízzel!
- Bekötéskor csak új tömlőkészletet használjon!
- Csak ivóvízhálózatra csatlakoztassa a készüléket. Csak akkor használjon eső- vagy használati vizet, ha megfelel a DIN 1986. és DIN 1988. sz. szabványok előírásainak.
- Ne törje meg és ne nyomja meg a bevezetőtömlőt és a lefolyótömlőt!

Megengedett víznyomás

A víznyomásnak legalább 1 barnak ($= 10 \text{ N/cm}^2 = 0,1 \text{ MPa}$) kell lennie, és legfeljebb 10 bar ($= 100 \text{ N/cm}^2 = 1 \text{ MPa}$) lehet.

- Ha a nyomás nagyobb 10 barnánál: szereljen be nyomáscsökkentő szelepet.
- Ha a nyomás kisebb 1 barnánál: A készülék oldalán csavarozza le a bevezetőtömlőt a bemeneti mágnesszelepnél, és vegye ki a átfolyási mennyiség szabályozóját (ehhez csípőfogóval távolítsa el a szűrőt, és vegye ki a mögötte lévő gumikorongot). Tegye vissza a szűrőt.

Vízellátás

A csomagban 1,5m hosszú nyomótömlő is található. Amennyiben hosszabb bevezetőtömlőre van szükség, kizárólag eredeti tömlőt használjon. A vevőszolgáltatón különböző hosszúságú tömlőkészletek kaphatók.



A tömítőgyűrűk vagy a tömlőcsavar anyájában, vagy külön tasakban találhatóak. Ne használjon más tömitést!

Figyelem! Az összes tömlőcsavart csakis kézzel húzza meg.

1. A tömlőt a derékszögben meghajlított végével csatlakoztassa a mosógépre.

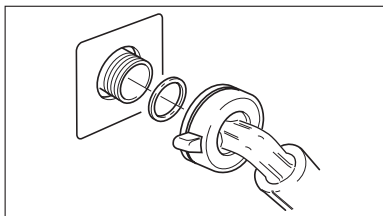

Figyelem! A bevezetőtömlőt ne függőlegesen, hanem az ábrán látható módon jobbra vagy balra ferdén helyezze el.

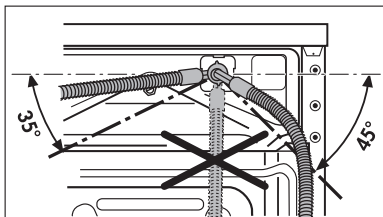

2. A tömlő egyenes végét csatlakoztassa a vízcsapra (= R 3”).
3. A tömlőcsavar meghúzásához vagy oldásához csak a fémanyát szabad elfordítani. Közben tartsa meg a biztonsági szelep házát, hogy az ne forogjon együtt az anyával.

Figyelem! A tömlőcsavar meghúzásához sohasem fordítsa el a biztonsági szelep házát, különben megsérül a benne lévő tömlő.

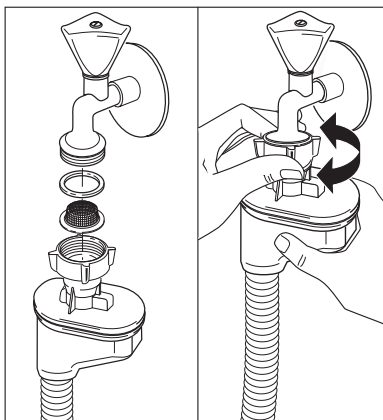

4. Lassan nyissa ki a vízcsapot, és ellenőrizze a csatlakozások tömítettségét.

Lefolyó

A mosógép helye és a lefolyó közötti magasságkülönbség legfeljebb 1 méter lehet.

A tömlő meghosszabbításához csak eredeti tömlő használható.
(A padlón legfeljebb 3 m, onnan legfeljebb 80 cm fölfelé).

A vevőszolgáltatón különböző hosszúságú lefolyótömlő kapható.

Szifonba kötött lefolyó

A kifolyó és a szifon találkozásának helyét a szaküzletekben kapható tömlőbilinccsel biztosítsa.

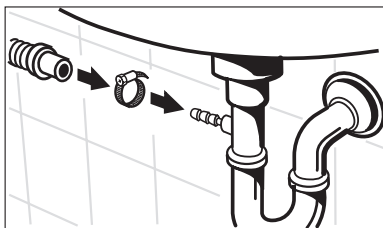

Mosdókagylóba/fürdőkádba tett lefolyó



Figyelem!

- A kis mosdókagylók e célra nem alkalmasak. Túlfolyhat a víz!
- A lefolyótömlő vége nem érhet bele a kiszivattyúzott vízbe. Ellenkező esetben a szivattyú visszaszívhatja a vizet a gépbe!
- Ha a kivezetőcsövet mosdókagylóba vagy fürdőkádba teszi, a csomagban található ívcsővel biztosítsa a csövet lecsúszás ellen. Ellenkező esetben a kifolyó víz kinyomhatja a tömlőt a mosdókagylóból vagy a fürdőkádból.
- Kiszivattyúzáskor ellenőrizze, hogy elég gyorsan folyik-e ki a víz.

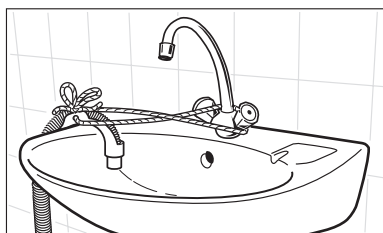

1 métert meghaladó emelési magasság

Az automata mosógép lúgszivattyúja a készülék helyétől számított 1 méteres magasságig szivattyúzza ki a vizet.

Figyelem! Amennyiben az emelési magasság meghaladja az 1 métert, a készülék működésében zavar keletkezhet, és a készülék károsodhat is.

1 métert meghaladó emelési magasság esetére kapható az átalakítókészlet. Kérjük, vegye fel a kapcsolatot a vevőszolgálattal.

Garancia-feltételek/Vevőszolgálati egységek

Weitere Kundendienststellen im Ausland

In diesen Ländern gelten die Garantiebedingungen der örtlichen Partner. Diese können dort eingesehen werden.

Further after-sales service agencies overseas

In these countries our AEG-Electrolux agents' own guarantee conditions are applicable. Please obtain further details direct.

Autres agences étrangères assurant le service après-vente

Dans ces pays, les conditions de garantie des concessionnaires de la région sont valables. Vous pouvez les consulter sur place.

Otros puntos de Postventa en el extranjero

En estos países rigen las condiciones de nuestros representantes locales, las cuales pueden ser consultadas allí mismo.

Ulteriori uffici del servizio tecnico assistenza clienti all'estero

In questi paesi sono valide le condizioni di garanzia dei partner locali. Queste condizioni possono essere esaminate sul luogo.

Serviços de assistência técnica no estrangeiro

Nestes países são válidas as condições de garantia dos concessionários locais, podendo aí ser consultadas.

További vevőszolgálati irodák külföldön

Ezekben az országokban a mi AEG-Electrolux vevőszolgálatainknál saját jótállási feltételek alkalmazhatók. A további adatokat kérjük közvetlenül szerezzék be.

Servisne službe

Na garancijskem listu boste našli seznam pooblaščenih servisnih služb AEG-Electrolux.

U.A.E. Abu Dhabi Universal Trading Company P.O. Box 43 99 Tel.: 6335331 Service Center 6733974	Jordan Jordan Household Supply Co. Ltd. P.O. Box 3/68 Amman/Tel.: 69 70 50	Malta ITC International Trading Company White House Building Mountbatte Street Blata L-Bajda/Tel.: 220644
Egypt Middle East Commercial Center 4 Salah El Dein St. - 2nd floor Heliopolis, Kairo Egypt Tel.: 2024181719	Canada EURO-LINE Appliances 2150 Winston PARK Drive 20 Oakville, Ontario L6H 5V1 Tel.: 905 829 3980 Fax: 905 829 3985	Mauritius Happy World Centre Ltd. P.O. 7 54 1 Chausee Street Port Louis Tel.: 25355

<p>Australia The Andi-Co Group 1 Stamford Road Oakleigh VIC 3166 Tel.: (03) 9569 1255 Fax: (03) 9569 1450 www.andico.com.au</p>	<p>Korea (South) Core Incorp. 3/F Chewoo Bldg. 200 Nonhyun-Dong Kangnam-Ku 135-010 Seoul Telefon 82 2 549 89 61</p>	<p>Namibia AEG NAMIBIA (PTY) LIMITED-Jeppe Street Northern Industrial Area Windhoek Tel.: (061) 21-6082/4 Fax: (061) 217838</p>
<p>Bahrain/Arabian Gulf A.A. Zayani & Sons P.O. Box 9 32 Bahrain Tel.: 17311124</p>	<p>Croatia Electrolux D.O.O. Suplova 7 10000 Zagreb Tel.: 1 61 19512 Fax: 1 61 19513</p>	<p>New Zealand Monaco Corporation Ltd. 10 Rothwell Avenue Albany - Auckland 4399 Auckland 1 New Zealand Tel.: 00 64-92 59 11 11 Fax: 00 64-92 59 11 12</p>
<p>Bulgaria Electrolux Bulgaria E.O.O.D. 91 Levski Blvd. 1000 Sofia Tel.: 2 806676 Fax: 2 980 5276</p>	<p>Kuwait/Arabian Gulf Ali Al-Ghanim Est. P.O. Box 21540 - Safat Tel.: 4822190 Fax: 4820116</p>	<p>Syria WATTAR CO. P.O. Box 36109 Mazzeh - Damascus Direct Phone: 00963116132649 Fax: 00963116119537</p>
<p>Cyprus Hadjikyrlakos & Sons Ltd. Prodromou 121 P.O. Box 21587 Nicosia 1511 Service Telephones: Nicosia 02 481226 Limassol 05 562182 Larnaca 04 633929 Paphos 06 932 699</p>	<p>Lebanon Adib & Assaferi P.O. Box 539 Tripoli</p>	<p>Iran ARIAN International Development Co. AEG Showroom Shariati, Balatar as Safar Teheran / Iran Phone No. Showroom: 021 / 285 513 / 4 Phone No. Service: 021 / 312 27 67 / 8</p>
<p>Estonia Electrolux Estonia Ltd. Mustamäe tee 24 EE0006 Tallinn Tel.: (372) 6 650 090 Fax: (372) 6 650 092</p>	<p>Latvia Electrolux Latvija Ltd. Kr.Barona iela 130/2 Riga, LV-1012 Tel.: 371 7313626 Fax: 371 7845954</p>	<p>Poland Electrolux Poland Sp. zo.o. ul. Domaniewska 41 02-034 Warszawa tel.: 022 874 33 33 fax: 022 874 33 00</p>
<p>Hong Kong Dah Chong Hong Ltd. 20 Kai Cheung Road Kowloon Bay Kowloon - Hong Kong Tel.: 0085222621620 Fax: 0085227550333</p>	<p>Lithuania Electrolux Lithuania Verkui 29 2600 Vilnius Tel.: 372 272 3326 Fax: 372 272 3366</p>	<p>Russia Electrolux Russia Ltd. 16 Olympiysky prospekt 129090 Moscow Tel.: (095) 937 7837 Fax: (095) 926 5513</p>
<p>Israel Evis Ltd. Tadiran-Ampa Service 10 Gibonay Israel Street New Industrial Zone Netanya, 42504 Israel</p>	<p>Malaysia Arzbergh Engineering No. 49A/B, Jalan Petaling Utama 7 4600 Petaling Jaya Tel.: 3 795 1084 Fax: 3 795 1082</p>	<p>Saudi Arabia Awad Badi Nahas Est Shara Sirteen Jeddah 21463 Phone: 6646583 Alia Trading Co Mecca Road Riyadh 11491 Phone 4645977</p>

<p>Japan Electrolux Japan Ltd. Domestic Appliances Department Maruzen Showa Warehouse Building Tookai 4-5-12, Ota-ku 143-006 Tokyo Tel.: 0120-13-7117 Fax: 03-3790-5257</p>	<p>Singapore Group Pte Ltd. 833 Bukit Timah Road Unit no. 01-11 Royalville 279887 Singapore Tel.: 0065 64638484 Fax: 0065 64638488</p>	<p>Slovenia Electrolux Slovenia D.O.O. Traska Ul. 132 1000 Ljubljana Tel.: 61 1234 137 Fax: 61 1234 238</p>
<p>Thailand Olympia Thai Tower, 444 Rachadapiser Road Samsennok- Huaykwang 10320 Bangkok Thailand Tel.: 006625136111 Fax: 006625136334</p>	<p>Slovakia Rep. Electrolux Slovakia S.R.O. Seberiniho 1 821 03 Bratislava Tel.: 02 4333 4322, 4355 Fax: 02 4333 6976</p>	<p>South Africa AEG (Pty) Ltd. 55, 12th Road P.O. Box 1 02 64 Kew/Johannesburg 2000 Tel.: 8069111</p>
<p>Hungary Electrolux Lehel KFT Erzsébet Királyné útja 87. 1142 Budapest Tel.: 00361/467-3200</p>	<p>Czech Rep. ELECTROLUX DOMÁCÍ SPOTŘEBIČE CZ DIVIZE ELECTROLUX S.R.O. Customer Centre Hanusova ul. 140 21 Praha 4 Tel.: 2 6112 6112 Telefax: 2 6112 3504</p>	

Szerviz

Műszaki hiba esetén először ellenőrizze, hogy a használati utasítás segítségével (“Mit tegyünk, ha ...?” c. fejezet) saját maga is el tudja hárítani a hibát vagy nem.

Ha saját maga nem tudja elhárítani a hibát, forduljon vevőszolgálatunkhoz vagy szervizpartnerünkhöz.

Ahhoz, hogy gyorsan segíthessünk, a következő adatokra van szükségünk:

- Modell
- Termékszám (PNC)
- Sorozatszám (S-szám)
(A számok az adattáblán találhatóak.)
- A hiba típusa
- A készülék kijelzőjén esetleg megjelenő hibaüzenet

Azt ajánljuk, írja be ide a készülék azonosítószámait, hogy kéznél legyenek, ha kell:

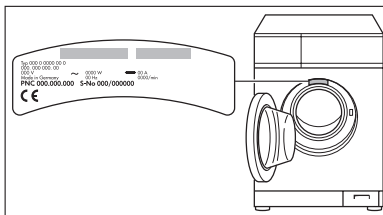

Modell:

PNC:

S-szám:

 **From the Electrolux Group. The world's No. 1 choice.**

Az Electrolux Csoport a világ legnagyobb konyhai, fürdőszobai, tisztító és szabadtéri készülékeket gyártó vállalata. Több mint 55 millió Electrolux csoport által forgalmazott terméket (többek között hűtőszekrényeket, tűzhelyeket, porszívókat, láncfűrészeket és fűnyíró gépeket) adnak el évente mintegy 14 milliárd dollár értékben a világ több mint 150 országában.

AEG Hausgeräte GmbH
Postfach 1036
D-90327 Nürnberg

<http://www.aeg-electrolux.de>

© Copyright by AEG

105 176 677-00-160905-01

A változtatások jogát fenntartjuk

<http://www.markabolt.hu>