



TARTALOM

| | |
|---|----|
| 1. BIZTONSÁGI INFORMÁCIÓK..... | 3 |
| 2. BIZTONSÁGI UTASÍTÁSOK..... | 4 |
| 3. TERMÉKLEÍRÁS..... | 6 |
| 4. KEZELŐPANEL..... | 6 |
| 5. PROGRAMTÁBLÁZAT..... | 8 |
| 6. FOGYASZTÁSI ÉRTÉKEK..... | 12 |
| 7. KIEGÉSZÍTŐ FUNKCIÓK..... | 13 |
| 8. BEÁLLÍTÁSOK..... | 14 |
| 9. AZ ELSŐ HASZNÁLAT ELŐTT..... | 14 |
| 10. NAPI HASZNÁLAT..... | 15 |
| 11. HASZNOS TANÁCSOK ÉS JAVASLATOK..... | 19 |
| 12. ÁPOLÁS ÉS TISZTÍTÁS..... | 20 |
| 13. HIBAE LHÁRÍTÁS..... | 23 |
| 14. MŰSZAKI ADATOK..... | 26 |

AZ ÖN ELÉGEDETTSÉGE ÉRDEKÉBEN

Köszönjük, hogy megvásárolta ezt az AEG készüléket. Termékünk készítésekor egy olyan berendezést kívántunk létrehozni az Ön számára, amely kifogástalan teljesítményt nyújt hosszú éveken keresztül, köszönhetően az alkalmazott innovatív technológiáknak, amelyek az életét jelentősen megkönnyítik – és amelyeket más készülékeken nem talál meg. Kérjük, szánjon néhány percet az útmutató végigolvasására, hogy a maximumot hozhassa ki készülékéből.

Látogassa meg a weboldalunkat:



Kezelési tanácsok, kiadványok, hibaelhárító, szerviz információk:
www.aeg.com/webselfservice



További előnyökért regisztrálja készülékét:
www.registeraeg.com



Kiegészítők, segédanyagok és eredeti alkatrészek vásárlása a készülékhez:
www.aeg.com/shop

VÁSÁRLÓI TÁMOGATÁS ÉS SZERVIZ

Kizárólag eredeti alkatrészek használatát javasoljuk.

Ha készülékével a szervizhez fordul, legyenek kéznél az alábbi adatok: Típus, termékszám, sorozatszám.

Ezek az információk az adattáblán olvashatók.



Figyelmeztetés - Biztonsági információk



Általános információk és hasznos tanácsok



Környezetvédelmi információk

A változtatások jogát fenntartjuk.

1. BIZTONSÁGI INFORMÁCIÓK

Az üzembe helyezés és használat előtt gondosan olvassa el a mellékelt útmutatót. A gyártó nem vállal felelősséget a helytelen beszerelés vagy használat miatt keletkezett sérülésekért és károkért. Tartsa biztonságos és elérhető helyen az útmutatót, hogy szükség esetén mindig a rendelkezésére álljon.

1.1 Gyermekek és fogyatékkal élő személyek biztonsága

- A készüléket 8 év feletti gyermekek és csökkent képességű személyek csak felügyelettel és/vagy a készülék biztonságos használatára és a potenciális veszélyekre vonatkozó megfelelő tájékoztatás megértése esetén használhatják.
- Ne hagyja, hogy gyermekek játsszanak a készülékkel.
- 3 évesnél fiatalabb gyermekek kizárólag folyamatos felügyelet mellett tartózkodhatnak a készülék közelében.
- Minden csomagolóanyagot tartson távol a gyermekektől, és megfelelően dobja azokat hulladékba.
- A mosószeret tartsa távol a gyermekektől.
- A gyermekeket és kedvenc háziállatokat tartsa távol a készüléktől, amikor az ajtaja nyitva van.
- Gyermekek felügyelet nélkül nem végezhetnek tisztítási vagy karbantartási tevékenységet a készüléken.

1.2 Általános biztonság

- Ne változtassa meg a készülék műszaki jellemzőit.
- Soha ne lépje túl a megengedett legnagyobb töltetet, mely 6 kg tömegű lehet (lásd a „Programtáblázat” című fejezetet).
- Az üzemi víznyomás értékének a vízhálózat készülékcsatlakozási pontjánál 0,5 bar (0,05 MPa) és 8 bar (0,8 MPa) között kell lennie.

- Ügyeljen arra, hogy a készülék alsó részén levő szellőzőnyílást (ha van) a készülék alatti szőnyeg, lábtörlő vagy egyéb padlóburkoló tárgy ne zárja el.
- A készülék vízhálózatra történő csatlakoztatásához használja a mellékelt, új tömlőkészletet vagy a márkaszerviz által biztosított egyéb új tömlőkészletet.
- Régi tömlőkészlet nem használható fel újra.
- Ha a hálózati kábel megsérül, azt a gyártónak vagy a márkaszerviznek vagy más hasonlóan képzett személynek kell kicserélnie, nehogy elektromos veszélyhelyzet álljon elő.
- Bármilyen karbantartás előtt kapcsolja ki a készüléket, és húzza ki a hálózati csatlakozódugót a csatlakozóaljzatból.
- A készülék tisztításához ne használjon nagy nyomású vízszugart és/vagy gőzt.
- A készüléket nedves ruhával tisztítsa. Csak semleges tisztítószerrel használjon. Ne használjon súrolószert, súrolószivacsot, oldószert vagy fém tárgyat.

2. BIZTONSÁGI UTASÍTÁSOK

2.1 Üzembe helyezés

- Távolítsa el az összes csomagolást és a szállítási rögzítőcsavarokat.
- A szállítási rögzítőcsavarokat tartsa biztonságos helyen. Amennyiben a készüléket a jövőben szállítani kell, ezeket vissza kell szerelni, hogy a dob rögzítésével megakadályozzák a készülék belsejének sérülését.
- Súlyos a készülék, ezért legyen körültekintő a mozgatásakor. Mindig használjon munkavédelmi kesztyűt és zárt lábbelit.
- Ne helyezzen üzembe, és ne is használjon sérült készüléket.
- Tartsa be a készülékhez mellékelt üzembe helyezési útmutatóban foglaltakat.
- Ne helyezze üzembe a készüléket olyan helyen, ahol a hőmérséklet $0\text{ }^{\circ}\text{C}$ alá süllyedhet, vagy ahol ki van téve az időjárásnak.

- A készülék üzemeltetésének helyén a padló vízszintes, sík, stabil, hőálló és tiszta legyen.
- Gondoskodjon arról, hogy keringeni tudjon a levegő a készülék és a padló között.
- Úgy állítsa be a lábakat, hogy a készülék és a padló között rendelkezésre álljon a szükséges hely.
- Ne helyezze üzembe a készüléket olyan helyen, ahol a fedelét nem lehet teljesen kinyitni.

2.2 Elektromos csatlakoztatás

- A készüléket kötelező földelni.
- Mindig megfelelően felszerelt, áramütés ellen védett aljzatot használjon.
- Ellenőrizze, hogy az adattáblán szereplő elektromos adatok megfelelnek-e a háztartási hálózati áram paramétereinek. Amennyiben

nem, forduljon szakképzett villanyszerelőhöz.

- Ne használjon hálózati elosztókat és hosszabbító kábeleket.
- Ügyeljen a hálózati csatlakozódugó és a hálózati kábel épségére. Amennyiben a készülék hálózati vezetékét ki kell cserélni, a cserét márkaszervizünknel végeztesse el.
- Csak az üzembe helyezés befejezése után csatlakoztassa a hálózati csatlakozódugót a hálózati csatlakozóaljzatba. Ügyeljen arra, hogy a hálózati dugasz üzembe helyezés után is könnyen elérhető legyen.
- Nedves kézzel ne érintse meg a hálózati kábelt és a csatlakozódugót.
- A készülék csatlakozásának bontására, soha ne a hálózati kábelnél fogva húzza ki a csatlakozódugót. A kábelt mindig a csatlakozódugónál fogva húzza ki.
- A készülék megfelel az EGK irányelveinek.

2.3 Vízhálózatra csatlakoztatás

- Ügyeljen arra, hogy ne okozzon sérülést a vízcsöveknek.
- Mielőtt új vagy hosszabb idő óta nem használt csövekhez csatlakoztatja javítás vagy új eszköz (pl. vízóra stb.) felszerelése után a készüléket, addig folyassa a vizet, amíg az teljesen ki nem tisztul.
- A készülék első használata közben és után ellenőrizze, hogy nem látható-e vízszivárgás.

2.4 Használat



VIGYÁZAT!

Személyi sérülés, áramütés, tűz, égési sérülés vagy a készülék károsodásának veszélye áll fenn.

- Ez a készülék kizárólag háztartási célokra használható.
- Kövesse a mosogatószer csomagolásán feltüntetett utasításokat.
- Ne tegyen gyúlékony anyagot vagy gyúlékony anyaggal szennyezett tárgyat a készülékbe, annak közelébe, illetve annak tetejére.
- Ellenőrizze, hogy minden fémtárgyat eltávolított-e a ruhákból.
- Ne tegyen a készülék alá edényt azért, hogy az esetleg a készülékből szivárgó vizet összegyűjtse. A használatra javasolt felszerelésekkel kapcsolatban forduljon a márkaszervizhez.

2.5 Szerviz

- A készülék javítását bízza a márkaszervizre.
- Csak eredeti pótalkatrészeket használjon.

2.6 Ártalmatlanítás



VIGYÁZAT!

Sérülés- vagy fulladásveszély.

- Bontsa a készülék elektromos- és vízhálózati csatlakozását.
- A készülék közelében vágja át a hálózati kábelt, és tegye a hulladékba.
- Szerelje le az ajtókilincset, hogy megakadályozza gyermekek és kedvenc állatok készülékdobban rekedését.
- A készüléket az elektromos és elektronikus berendezésekre (WEEE) vonatkozó helyi rendeleteknek megfelelően tegye a hulladékba.

3. TERMÉKLEÍRÁS

3.1 A készülék áttekintése

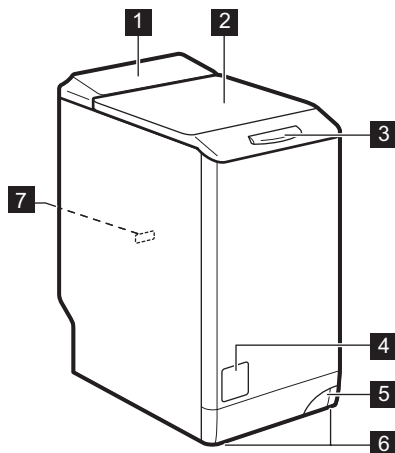







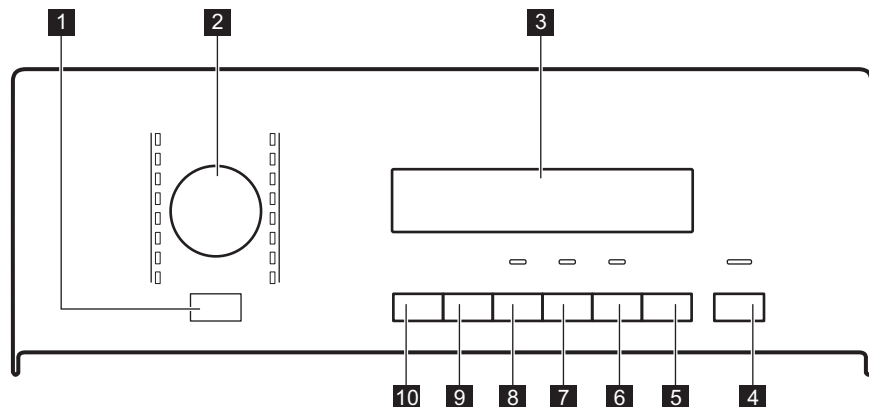

- 1 Kezelőpanel
- 2 Fedél
- 3 Fogantyú
- 4 Leeresztő szivattyú szűrője
- 5 A készülék mozgatására szolgáló kar
- 6 Lábak a készülék vízszintbe állításához.
- 7 Adattábla

4. KEZELŐPANEL









4.1 Kezelőpanel ismertetése



- 1 Be/Ki gomb 
- 2 Programválasztó gomb
- 3 Kijelző
- 4 Start/Szünet gomb 
- 5 Késleltetett indítás gomb 
- 6 Időmegtakarítás gomb 
- 7 Folyékony mosószer gomb 
- 8 Foltmosás gomb 
- 9 Centrifugálás sebességét mérséklő gomb 

| | | |
|---|---|--------------------|
| | Idő terület: | |
| D | 1.25 | Program időtartama |
| | 2h | Késl. indítás |
| | E20 | Hibakódok |
| | E r r | Hibaüzenet |
| |  | Program vége |

5. PROGRAMTÁBLÁZAT

| Program Hőmérséklet-tar- tomány | Maximális töl- tet Maximális centrifugálási sebesség | Program leírása (Töltet típusa és szennyeződés mértéke) |
|---|--|--|
| Mosási programok | | |
|  Pamut 95 °C - Hideg | 6 kg 1200 ford./ perc | Fehér és színes pamut. Normál vagy enyhe szennyezettség. |
|   Pamut + Előmosás 95 °C - Hideg | 6 kg 1200 ford./ perc | Fehér és színes pamut. Erős és normál mértékű szennyezettség. |
|  Extra csendes 95 °C - Hideg | 6 kg | Fehér és színes pamut. Normál és enyhe szennyezettség. A program törlő az összes centrifugálási fázist a halk mosás érdekében. A ciklus végén a víz a dobban marad. |
|  Műszál 60 °C - Hideg | 2,5 kg 1200 ford./ perc | Műszálás vagy kevert szál szövetek. Normál szennyezettség. |
|   Műszál + Előmosás 60 °C - Hideg | 2,5 kg 1200 ford./ perc | Műszálás vagy kevert szál szövetek. Erős és normál mértékű szennyezettség. |
|  Vasaláskönnyítés 60 °C - Hideg | 1 kg 1000 ford./ perc | Műszálás szövetek, amelyek mosása kímélő módon történik. Normál és enyhe szennyezettség. ¹⁾ |

| Program Hőmérséklet-tartomány | Maximális töltet Maximális centrifugálási sebesség | Program leírása (Töltet típusa és szennyeződés mértéke) |
|---|---|--|
|  Kímélő 40 °C - Hideg | 2,5 kg 1200 ford./perc | Kényes textil a, pl. akril, viszkóz és poliészter. Normál szennyezettség. |
|  Gyapjú/Kézi mosás 40 °C - Hideg | 1 kg 1200 ford./perc | Gépben mosható gyapjúhoz, kézzel mosható gyapjúhoz és „kézzel mosható” jelzéssel ellátott kényes szövetekhez. ²⁾ |
|  Centrifugálás/Szivattyúzás | 6 kg 1200 ford./perc | A ruhanemű centrifugálásához és a víz dobból való leeresztéséhez. Minden ruhaanyaghoz, a kényes ruhaneműk és gyapjú kivételével. |
|  Öblítések | 6 kg 1200 ford./perc | A ruhanemű öblítéséhez és centrifugálásához. Mindegyik ruhaanyaghoz, a kényes ruhaneműk és gyapjú kivételével. Csökkentse a centrifugálási sebességet a töltet típusának megfelelően. |
|  Függöny 40 °C - Hideg | 2,5 kg 800 ford./perc | Speciális program függönyökhöz . Az előmosás szakasz automatikusan aktiválódik. ⁴⁾ |
|  Farmer 60 °C - Hideg | 3 kg 1200 ford./perc | Pamutvászon és jersey ruhanemű. Sötét színű darabokhoz is. |
|  Gyors intenzív 60 °C - 40 °C | 5 kg 1200 ford./perc | Gyors mosási program fehér és színtartó pamut vagy kevertszál anyagokhoz enyhe szennyezettséggel. |
| 20 perc - 3kg 40 °C - 30 °C | 3 kg 1200 ford./perc | Enyhén szennyezett vagy csupán egyszer viselt pamut és műszál darabok. |
| Szuper Eco Hideg | 3 kg 1200 ford./perc | Kevertszál anyagok (pamut és műszál ruhadarabok) ⁵⁾ |













| Program Hőmérséklet-tar- tomány | Maximális töl- tet Maximális centrifugálási sebesség | Program leírása (Töltet típusa és szennyeződés mértéke) |
|--|--|---|
|  6) Pamut Eco 60 °C - 40 °C | 6 kg 1200 ford./ perc | Fehér és színtartó pamut. Normál szennyezett- ség. Az energiafogyasztás csökken, és a mosó- program ideje meghosszabbodik. |















- 1) A ruhanemű gyűrődésének csökkentése érdekében ez a ciklus szabályozza a víz hőmérsékletét, valamint kímélő mosást és centrifugálást végez. Ekkor a mosógép további öblítéseket végez.
- 2) A ciklus közben a dob kis sebességen forog a kíméletes mosás érdekében. Úgy tűnhet, hogy a dob nem forog, vagy nem megfelelően forog, azonban ez normális jelenség ennél a programnál.
- 3) Állítsa be a centrifugálási sebességet. Ellenőrizze, hogy a program alkalmas-e az ilyen típusú szövetek számára. Amennyiben a "Nincs centrifugálás" lehetőséget választja, csak a szivattyúzás áll rendelkezésre.
- 4) Csak vízzel való öblítéshez ne használjon az előmosáshoz mosószert a készülékben.
- 5) Ez a mindennapos használatra való program jó mosási eredményt nyújt a legalacsonyabb energia- és vízfogyasztás mellett.
- 6) **Standard programok az energiacímke fogyasztási értékei számára.** A 1061/2010 sz. jogszabály értelmében ezek a programok a «Normál 60 °C-os pamut programnak» és a «Normál 40 °C-os pamut programnak» felelnek meg. Ezek a leghatékonyabb programok a normál szennyezettségű pamut ruhák mosásához, ami a vízfelhasználást és az energiafogyasztást illeti.



A mosási fázis tényleges vízhőmérséklete eltérhet a megadott program-hőmérséklettől.

Programfunkciók összegeztethetősége

| Program |  |  |  |  1) |  |  2) |  3) |  |
|---|--|--|--|---|--|---|---|---|
|  | ■ | | ■ | ■ | ■ | ■ | ■ | ■ |
|   | ■ | | ■ | | ■ | ■ | ■ | ■ |
|  | | | | ■ | ■ | ■ | ■ | ■ |
|  | ■ | | ■ | ■ | ■ | ■ | ■ | ■ |
|   | ■ | | ■ | | ■ | ■ | ■ | ■ |
|  | ■ | | ■ | | ■ | ■ | ■ | ■ |
|  | ■ | | ■ | ■ | ■ | ■ | ■ | ■ |
|   | ■ | | ■ | | ■ | | | ■ |

| Program |  |  |  |  1) |  |  2) |  3) |  |
|--|---|---|---|--|---|--|--|--|
|  4) | ■ | ■ | | | | | | ■ |
|  | ■ | | ■ | | | ■ | | ■ |
|  | ■ | | ■ | | | ■ | ■ | ■ |
|  | ■ | | ■ | | | ■ | ■ | ■ |
|  | ■ | | ■ | | | ■ | ■ | ■ |
| 20 perc - 3kg | ■ | | | | | ■ | | ■ |
| Szuper Eco | ■ | | ■ | | | ■ | ■ | ■ |
|  | ■ | | ■ | ■ | ■ | ■ | ■ | ■ 5) |

1) A Foltmosás kiegészítő funkció 40 °C-nál alacsonyabb hőmérséklet-beállítás esetén nem áll rendelkezésre.

2) Ha beállítja az Extra öblítés kiegészítő funkciót, a készülék további öblítéseket végez. Ha az Öblítés programban alacsony sebességű centrifugálást állít be, a készülék kímélő öblítéseket és egy rövid centrifugálást végez.

3) Ha rövidebb időtartamot állít be, azt ajánljuk, hogy csökkentse a töltet méretét. Meg lehet teljesen tölteni a készüléket, de csökkenhet a mosás hatékonysága.

4) Állítsa be a centrifugálási sebességet. Ellenőrizze, hogy a program alkalmas-e az ilyen típusú szövetek számára. Amennyiben a "Nincs centrifugálás" lehetőséget választja, csak a szivattyúzás áll rendelkezésre.

5) Ennél a programnál csak az Extra gyors időtartamot állíthatja be.

5.1 Woolmark Apparel Care - Kék



A Woolmark vállalat ennek a gyapjúmosási ciklusát

jóváhagyta a „kézzel mosható” jelzésű, gyapjú ruhadarabok gépi mosására, azzal a feltétellel, hogy a ruhák mosása a mosógép gyártójától származó utasítások szerint történik. Mindig kövesse a ruhanemű kezelési címkéjén szereplő szárítási és egyéb utasítást. M1145

Az Egyesült Királyságban, Írországban, Hongkongban és Indiában a Woolmark szimbólum minőségtanúsító védjegy funkciót tölt be.

6. FOGYASZTÁSI ÉRTÉKEK



A címkén szereplő adatok tájékoztató jellegűek. Az értékek különböző okok miatt változhatnak: pl. a ruhanemű jellege és mennyisége, a víz és a környezeti hőmérséklet függvényében.



A program kezdetekor a kijelzőn a program maximális töltethez tartozó időtartama jelenik meg.

A mosási fázis alatt a program időtartamát a készülék automatikusan számítja, és az érték nagymértékben csökkenhet, ha a töltet nagysága kisebb a maximálisan megengedett töltet értékénél (pl. Gyapjú 60 °C, maximális töltet: 6 kg; a program időtartama túllépi a 2 órát - valós töltet: 1 kg; a program időtartama nem éri el az 1 órát).

Amikor a készülék a valós időtartamot számítja, a kijelzőn egy pont villog.

| Programok | Töltet (kg) | Energiafogyasztás (kWh) | Vízfogyasztás (liter) | Program hozzávetőleges időtartama (perc) | Fennmaradó nedves-ségtartalom (%) ¹⁾ |
|-----------------------------------|-------------|-------------------------|-----------------------|--|---|
| Pamut 60 °C | 6 | 1,10 | 56 | 180 | 53 |
| Pamut 40 °C | 6 | 0,65 | 54 | 150 | 53 |
| Műszál 40 °C | 2,5 | 0,45 | 46 | 105 | 35 |
| Kímélő 40 °C | 2,5 | 0,55 | 46 | 90 | 35 |
| Gyapjú/Kézi mosás 30 °C 2) | 1 | 0,35 | 50 | 65 | 30 |
| Szabványos pamut programok | | | | | |
| Szabványos pamut 60°C | 6 | 0,79 | 47 | 248 | 53 |
| Szabványos pamut 60°C | 3 | 0,58 | 39 | 174 | 53 |
| Szabványos pamut 40°C | 3 | 0,48 | 38 | 169 | 53 |

1) A centrifugálási fázis végén.

2) Csak egyes modellek esetében áll rendelkezésre.

| Kikapcsolt állapotban (W) | Bekapcsolva hagyva (W) |
|---------------------------|------------------------|
| 0.48 | 0.48 |

A fenti táblázatban szereplő adatok megfelelnek az EU 2009/125/EC számú bizottsági rendelkezésének, mely a 1015/2010 számú irányelvet teljesíti.

7. KIEGÉSZÍTŐ FUNKCIÓK

7.1 Hőmérséklet °C

Az alapértelmezett hőmérséklet módosításához válassza ezt a kiegészítő funkciót.

– – visszajelző = hideg víz.

A kijelző a beállított hőmérsékletet mutatja.

7.2 Centrifugálás Ⓢ

Ezzel a kiegészítő funkcióval csökkenthető az alapértelmezett centrifugálási sebesség.

A kijelzőn a beállított sebesség visszajelzője látható.

További centrifugálási kiegészítő funkciók:

Nincs centrifugálás

- Ezzel a kiegészítő funkcióval kikapcsolhatja az összes centrifugálási fázist.
- Kényes anyagok esetében alkalmazza.
- A centrifugálás hiányának kompenzálására egyes mosási programok esetén az öblítéseket a gép nagyobb mennyiségű víz felhasználásával végzi.
- A kijelzőn a – – – visszajelző jelenik meg.

Öblítés tartás

- Állítsa be ezt a kiegészítő funkciót a ruhák gyűrődésének csökkentésére.
- A mosási program leáll, és a víz a dobban marad. A dob rendszeres időközönként forgást végez, hogy csökkentse a ruhák gyűrődését.
- Zárva marad az ajtó. Az ajtó kinyitásához le kell engedni a vizet.
- A kijelzőn a  visszajelző jelenik meg.



A víz leeresztéséhez olvassa el a „Vízleeresztés a ciklus vége után” c. részt.

7.3 Foltmosás

Állítsa be ezt a kiegészítő funkciót, hogy folteltávolító fázist adjon a programhoz.

Nehezen eltávolítható foltokkal szennyezett ruhákhoz használja ezt a kiegészítő funkciót.

Amikor beállítja a kiegészítő funkciót, tegyen folttisztítót a rekeszbe .



A kiegészítő funkció növeli a program időtartamát. E beállítás 40 °C-nál alacsonyabb hőmérséklet esetén nem áll rendelkezésre.

7.4 Folyékony mosószer

Nyomja meg a gombot a ciklus kiigazításához, ha folyékony mosószert használ.

A megfelelő visszajelző világítani kezd.

7.5 Extra öblítés

Ezzel a kiegészítő funkcióval néhány további öblítést adhat bizonyos mosási programokhoz, lásd a "Mosási programok" című táblázatot.

Olyan személyek esetében használja ezt a kiegészítő funkciót, akik allergiásak a mosószerekre, valamint olyan helyeken, ahol lágú a víz.

A megfelelő visszajelző világítani kezd.

7.6 Időmegtakarítás

Ezzel a kiegészítő funkcióval csökkentheti a program időtartamát.

- Nyomja meg ezt a gombot egyszer, hogy átlagos szennyezettségű darabokhoz beállítsa a „Rövidített időtartamot”.
- Kizárólag alig szennyezett ruhadarabok esetében kétszer nyomja meg a gombot az „Extra gyors” mosás beállítására.



Bizonyos programok a két kiegészítő funkció közül csak az egyiket fogadják el.

7.7 Késleltetett indítás

Ezzel a funkcióval a program kezdetét 30 perc és 20 óra közötti időtartammal késleltetheti.



A kijelzőn megjelenik a hozzá tartozó visszajelző és a késleltetési időtartam.

8. BEÁLLÍTÁSOK

8.1 Hangjelzések

Hangjelzések hallhatóak, amikor:

- Bekapcsolja a készüléket.
- Amikor kikapcsolja a készüléket.
- Amikor megnyomja a gombokat.
- A program befejeződik.
- A készülékben hiba lépett fel.

A hangjelzések **ki-/bekapcsolásához** egyidejűleg 6 másodpercre nyomja meg a  és a  gombot.





Ha kikapcsolja a hangjelzéseket, azok csak akkor működnek, amikor a készülék működésében hiba lép fel.

8.2 Gyerekzár

Ezzel a kiegészítő funkcióval megakadályozhatja a gyermekeket abban, hogy játsszanak a kezelőpanellel.

- A kiegészítő funkció **be/kikapcsolásához** egyidejűleg addig



tartsa megnyomva a  és  gombot, amíg a  visszajelző **világítani nem kezd/el nem alszik**.

Bekapcsolhatja a kiegészítő funkcióit:

- A Start / Szünet gomb megnyomása után: a kiegészítő funkciók és a programválasztó gomb zárolódnak.
- A Start / Szünet gomb megnyomása előtt: a készülék nem indítható.

8.3 Állandó extra öblítés

A kiegészítő funkció mindig egy további öblítést eredményez egy új program beállításakor.

- A kiegészítő funkció **be/kikapcsolásához** egyidejűleg addig tartsa megnyomva a  és  gombot, amíg a megfelelő visszajelző **világítani nem kezd/el nem alszik**.

9. AZ ELSŐ HASZNÁLAT ELŐTT

1. Öntsön 2 liter vizet a mosószer-adagoló mosási rekeszébe. Ez aktiválja a leeresztő rendszert.
2. Öntsön egy kevés mosószert a mosószer-adagoló mosási rekeszébe.
3. Állítsa be és ruhák nélkül indítson el egy pamut mosására szolgáló

programot a legmagasabb hőmérsékleten.

Ez minden szennyeződést eltávolít a dobból és a tartályból.

10. NAPI HASZNÁLAT

10.1 A készülék elindítása

1. Csatlakoztassa a dugaszt a hálózati aljzatba.
 2. Nyissa ki a vízcsapot.
 3. Nyomja meg az Be/Ki gombot a készülék bekapcsolásához.
- Egy rövid hangjelzés hallható.

10.2 A mosnivaló betöltése

1. Nyissa fel a készülék fedelét.
 2. Nyomja meg az **A** gombot. Automatikusan kinyílik a dob.
 3. Helyezze a mosandó darabokat egyenként a dobba.
 4. Rázza meg a darabokat, mielőtt a készülékbe helyezi őket.
- Ügyeljen arra, hogy ne tegyen túl sok mosandó holmit a dobba.
5. Csukja be a dobort, majd a fedelet.

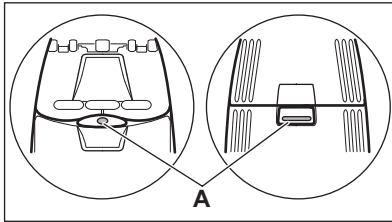

FIGYELMEZTETÉS!

A készüléke fedelének bezárása előtt, ellenőrizze, hogy megfelelően bezárta-e a dobort.

10.3 Mosószerek és adalékok használata

Mérje ki a mosó- és az öblítőszer.

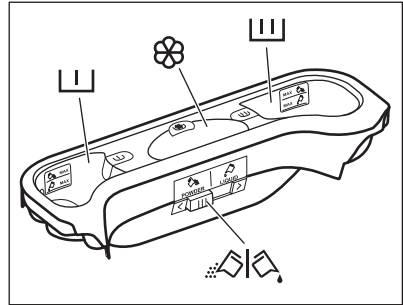

10.4 Mosószertartó rekeszek



FIGYELMEZTETÉS!

Használjon automata mosógépekhez gyártott mosószert.



Mindig tartsa be a mosószertartó rekeszek csomagolásán található utasításokat.



Előmosási szakasz mosószertartó rekesze.

A MAX jelzések a mosószertartó rekesz maximális mennyiségét jelölik (mosópor és folyékony mosószertartó rekesz esetén).



Mosási szakasz mosószertartó rekesze.

A MAX jelzések a mosószertartó rekesz maximális mennyiségét jelölik (mosópor és folyékony mosószertartó rekesz esetén).



Rekesz a folyékony adalékok (öblítőszer, keményítő) számára.

A folyékony adalékok maximális szintjét jelzi a **M** jelzés.



A por állagú vagy folyékony mosószer kiválasztására szolgáló terelőlap.

10.5 Folyékony mosószer vagy mosópor esetén

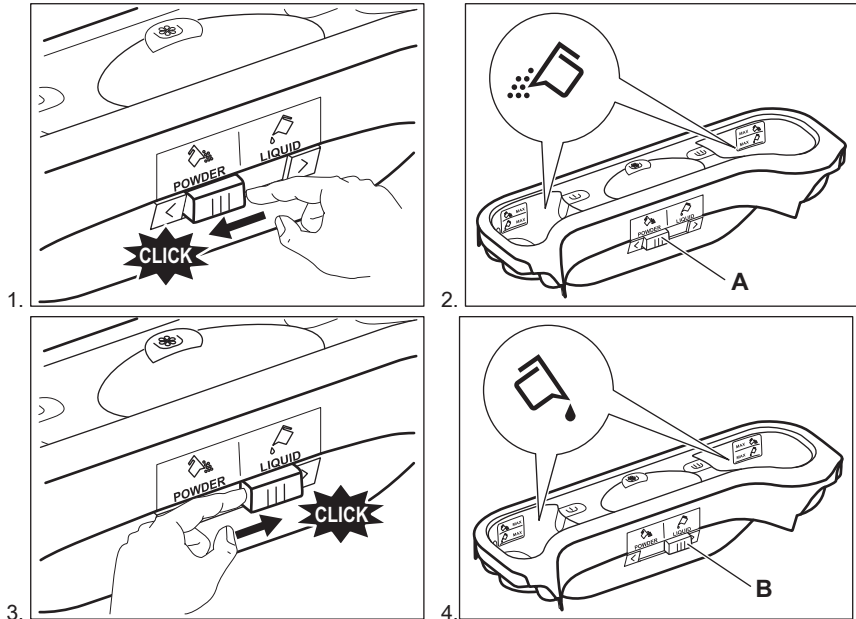

- A pozíció mosópor esetén (gyári beállítás).
- B pozíció folyékony mosószer esetén.



Folyékony mosószer használatakor:

- Ne használjon kocsonyás állagú vagy sűrű folyékony mosószereket.
- Ne helyezzen a készülékbe a maximális szintjelzésnél nagyobb mennyiségű folyékony mosószert.

10.6 Program kiválasztása

1. Fordítsa el a programválasztó gombot a kívánt program beállításához:
 - A megfelelő program visszajelzője világítani kezd.
 - A Start / Szünet visszajelző villog.
 - A kijelző a következőket jeleníti meg: alapértelmezett hőmérséklet, centrifugálási sebesség, a programszakaszoknak és a

program időtartamának visszajelzői.

2. Szükség esetén módosítsa a hőmérsékletet, a centrifugálási sebességet, a ciklus időtartamát, vagy adjon hozzá további kiegészítő funkciókat. Ha elindít egy kiegészítő funkciót, annak visszajelzője megjelenik.



Amennyiben valamit helytelenül állított be, a kijelzőn az **Err** üzenet jelenik meg.

10.7 Egy program késleltetett indítás nélküli indítása

A program elindításához nyomja meg a Start / Szünet gombot.

A hozzá tartozó visszajelző villogása megszűnik, és folyamatosan világítani kezd.

A kijelzőn a program éppen működő fázisának visszajelzője villogni kezd.

A program elindul, és a fedél

reteszelődik. A kijelzőn a  visszajelző jelenik meg.



A leeresztő szivattyú egy rövid időre bekapcsolhat, amikor a készülék vizet tölt be.

10.8 A készülék viselkedése



A program kezdete után körülbelül 15 perccel:

- A minimálisan szükséges időn belüli tökéletes mosási eredmény eléréséhez, a készülék automatikusan állítja be a dobba tett ruhákhoz a ciklusidőt.
- A kijelző az új időtartamot mutatja.

10.9 Egy program késleltetett indítással történő indítása

1. Nyomja meg többször a Késleltetett indítás gombot, amíg a kijelzőn a késleltetés perceinek vagy óráinak száma meg nem jelenik.

A megfelelő visszajelző világítani kezd.

2. Nyomja meg az Start / Szünet gombot.

A készülék megkezdí a késleltetett indítás visszaszámlálását.

Amikor a visszaszámlálás befejeződött, automatikusan megkezdődik a program végrehajtása.



Amíg a készüléket el nem indítja a Start / Szünet gombbal, törölheti vagy megváltoztathatja a beállított késleltetett indítást.

10.10 A késleltetett indítás törlése

Késleltetett indítás törlése:

1. Nyomja meg a Start / Szünet gombot a készülék működésének szüneteltetéséhez.
2. A megfelelő visszajelző villog. Nyomja meg egymás után többször a Késleltetett indítás gombot, amíg a  meg nem jelenik a kijelzőn.
3. A program azonnali elindításához nyomja meg ismét a Start / Szünet gombot.

10.11 A program megszakítása és a kiegészítő funkció módosítása

Csak néhány kiegészítő funkciót módosíthat a működése megkezdése előtt.

1. Nyomja meg a Start / Szünet gombot.
2. Változtassa meg a beállított kiegészítő funkciót.
3. Nyomja meg ismét a Start / Szünet gombot.

A program folytatódik.

10.12 Folyamatban levő program törlése

1. A program törléséhez és a készülék kikapcsolásához a Be/Ki gombot nyomja meg.
2. A készülék bekapcsolásához ismét nyomja meg a Be/Ki gombot.

Most új mosási programot állíthat be.



Új program indítása előtt a készülék leeresztheti a vizet. Ebben az esetben ellenőrizze, hogy továbbra is van-e mosószer a mosószer-adagoló rekeszben, és ha nincs, töltsé fel ismét mosószerrel.

10.13 A készülék ajtajának kinyitása, amikor a program működik



FIGYELMEZTETÉS!

Ha túl magas a hőmérséklet vagy a dobban a víz szintje, akkor továbbra is látható az ajtózár visszajelző (☐), és nem tudja kinyitni az ajtót.

Az ajtó kinyitásához a következők szerint járjon el:

1. A készülék kikapcsolásához nyomja meg a Be/Ki gombot néhány másodpercig.
2. Várjon néhány percet, majd óvatosan nyissa ki a készülék ajtaját.
3. Csukja be a készülék ajtaját.
4. Kapcsolja be a készüléket, és állítsa be ismét a programot.

10.14 Az ajtó kinyitása, miután a késleltetett indítási funkciót bekapcsolta

Amikor a késleltetett indítás működik, a készülék ajtaja zárva van.

A készülék ajtajának kinyitásához:

1. Nyomja meg az Start / Szünet gombot.

Az ajtózár ☐ visszajelző kialszik a kijelzőn.

2. Nyissa ki a készülék ajtaját.
3. Zárja be az ajtót, és nyomja meg a Start / Szünet gombot.

A késleltetett indítás folytatja a működést.

10.15 Ciklus vége

Amikor a program befejeződött, a készülék automatikusan leáll. Egy hangjelzés hallható (ha engedélyezve van).

A kijelzőn ☐ jelenik meg, és a fedél zárva visszajelző ☐ eltűnik.

Kialszik a Start / Szünet gomb visszajelzője.

1. A készülék kikapcsolásához nyomja meg a Be/Ki gombot.

A program lejártá után öt perccel az energiatakarékos funkció automatikusan kikapcsolja a készüléket.



Amikor ismét bekapcsolja a készüléket, akkor a kijelzőn a utoljára beállított program kijelzése látható. Forgassa el a programválasztó gombot egy új program beállításához.

2. Szedje ki a ruhaneműt a dobból.
3. Ellenőrizze, hogy a dob üres-e.
4. Hagyja egy ideig nyitva az ajtót, hogy elkerülje a penész vagy kellemetlen szagok keletkezését.

10.16 Vízeeresztés a ciklus vége után

A mosási program véget ért, de még mindig víz van a dobban:

Rendszeresen forog a dob, hogy megakadályozza a ruhák gyűrődését.

Világít a fedélzár ☐ visszajelző. A fedél zárva marad.

A fedél kinyitásához le kell a vizet engednie:

1. Szükség esetén csökkentse a centrifugálási sebességet.
2. Nyomja meg a Start / Szünet gombot.

A készülék leereszti a vizet és centrifugál.

3. A program befejezése után kialszik az ajtózár ☐ visszajelző, és kinyithatja az ajtót.
4. A készülék kikapcsolásához nyomja meg a Be/Ki gombot néhány másodpercig.



A készülék leereszti a vizet, és körülbelül 18 óra elteltével automatikusan centrifugál.

10.17 Automatikus készenlét funkció kiegészítő funkció

Az energifogyasztás csökkentésére az Automatikus készenlét funkció funkció automatikusan kikapcsolja a készüléket, ha:

- A Start / Szünet gomb megnyomása előtt 5 percen át nem használja a készüléket.
A készülék ismételt bekapcsolásához nyomja meg a Be/Ki gombot.
- A mosási program befejezése után 5 perccel
A készülék ismételt bekapcsolásához nyomja meg a Be/Ki gombot.
A kijelzőn a legutoljára beállított program befejezési ideje látható.
Forgassa el a programválasztó gombot egy új program beállításához.



Ha olyan programot vagy kiegészítő funkciót állít be, melynek végén a víz a dobban marad, a Automatikus készenlét funkció funkció **nem kapcsolja ki** a készüléket arra való emlékeztetőként, hogy el kell végezni a szivattyúzást.

11. HASZNOS TANÁCSOK ÉS JAVASLATOK



VIGYÁZAT!

Olvassa el a „Biztonság” című fejezetet.

11.1 A ruha töltet

- A következők szerint válogassa szét a ruhákat: fehér, színes, műszálás, kényes és gyapjúruhák.
- Tartsa be a mosási útmutatásokat, melyek a ruhák kezelési címkéin találhatóak.
- Ne mosson együtt fehér és színes darabokat.
- Egyes színes darabok elszíneződhetnek az első mosásnál. Célszerű az első mosásnál külön mosni a darabokat.
- Gombolja be a párnahuzatokat, húzza össze a cipzárakat, kapcsolja be a kapcsokat és patentokat. Kösse össze az öveket.
- Ürítse ki a zsebeket, és fordítsa ki a darabokat.
- Fordítsa ki a többretegű anyagokat, gyapjút és festett ábrákkal ellátott darabokat.
- Távolítsa el a makacs szennyeződések.
- Különleges mosószerrel mossa az erős szennyeződések.
- Legyen körültekintő a függönyök esetében. Vegye ki az akasztókat vagy tegye mosásukba vagy párnahuzatba a függönyöket.
- Ne mossa a készülékben a nem szegett vagy szakadt ruhadarabokat. Használjon mosószákat a kis és/vagy kényes darabok mosására (pl.:

- merevített melltartók, övek, harisnyanadrágok stb.).
- Centrifugálási fázisban egyensúlyi problémákat okozhat egy nagyon kicsi darab. Ilyen esetben kézzel rendezze el a tartályban a darabokat, majd indítsa újra a centrifugálási fázist.

11.2 Makacs szennyeződések

Egyes szennyeződések esetében nem elegendő a víz és a mosószer.

Célszerű az ilyen szennyeződések a darab készülékbe tétele előtt kezelni.

Különleges folteltávolítók állnak rendelkezésre. Azt a különleges folteltávolítót használja, mely megfelel a folt és az anyag jellegének.

11.3 Mosószeres és adalékanyagok

- Csak mosógépek számára készült mosószeresek és adalékokat használjon:
 - univerzális, valamennyi anyagtipushoz való mosópor;
 - finomtextil (max. 40 °C-os) és gyapjú mosásához való mosópor,
 - valamennyi anyagfajtához, elsősorban az alacsony hőfokú (max. 60 °C-os) programokhoz való folyékony mosószeresek, illetve a csak gyapjú mosására szolgáló speciális mosószeresek.
- Ne keverje a különböző fajtájú mosószereseket.

- A környezet védelme érdekében ne használjon a szükségesnél több mosószert.
- Mindig tartsa be a mosószertermékek csomagolásán található útmutatásokat.
- Az anyag fajtájának és színének, a program hőmérsékletének és a szennyezettség mértékének megfelelő termékeket használja.
- Ha a készüléke nem rendelkezik tereőlapos mosószert-adagolóval, akkor adagológolyóba öntse a folyékony mosószereket (a golyót a mosószert gyártója mellékeli).
- Szükség esetén használjon feltárolót, amikor alacsony hőmérsékletű programot állít be.
- A megfelelő mennyiségű mosószert használatához ellenőrizze a háztartási vízhálózatában lévő víz keménységét. Lásd a „Vízkeménység” című szakaszt.

11.4 Környezetvédelmi tanácsok

- Előmosási fázis nélkül tegye be a normál szennyezettségű ruhákat mosáshoz.
- Mindig maximális megengedett ruhatöltettel indítson egy mosóprogramot.

11.5 Vízkeménység

Ha nagy vagy közepes a vízkeménység a körzetében, akkor célszerű vízlágyítót használni a mosógépekben. Olyan körzetekben, ahol alacsony a vízkeménység nem szüksége vízlágyító használatára.

A körzetében lévő vízkeménység megérdeklődéséhez a helyi vízellátó vállalatához forduljon.

Megfelelő mennyiségű vízlágyítót alkalmazzon. Mindig tartsa be a termék csomagolásán található útmutatásokat.

12. ÁPOLÁS ÉS TISZTÍTÁS



VIGYÁZAT!

Olvassa el a „Biztonság” című fejezetet.

12.1 Külső tisztítás

Csak szappannal és meleg vízzel tisztítsa a készüléket. Hagyjon minden felületet megszáradni.



FIGYELMEZTETÉS!

Ne használjon alkoholt, oldószereket vagy vegyszereket.

12.2 Vízkötelenítés

Ha nagy vagy közepes a vízkeménység a körzetében, akkor célszerű vízkötelenítőt használni a mosógépekben.

Rendszeresen ellenőrizze a dobot, hogy megakadályozza vízkő- és rozsdarészecskék képződését.

Csak mosógéphez való termékeket használjon a rozsdarészecskék eltávolítására. Ezt a ruhamosástól külön végezze.



Mindig tartsa be a termék csomagolásán található útmutatásokat.

12.3 Karbantartási mosás

Az alacsony hőmérsékletű programok használata esetén előfordulhat, hogy mosószert marad a dobben. Rendszeresen végezzen karbantartási mosást. Ennek elvégzéséhez:

- Szedje ki az összes ruhaneműt a dobból.
- Egy kevés mosószerttel, maximális hőmérsékleten, pamut mosására szolgáló, rövid programot használjon.

12.4 A mosószer-adagoló tisztítása

1.

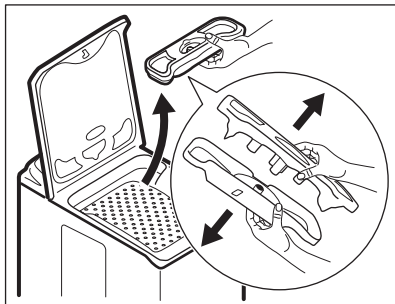

2.

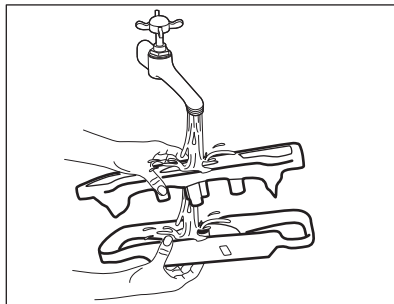

3.

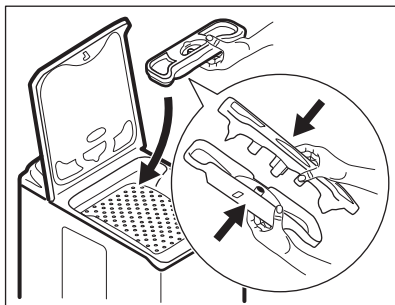

12.5 A leeresztő szűrő tisztítása



Ne kezdje el a szűrő tisztítását mindaddig, amíg a készülékben lévő víz forró.

1.

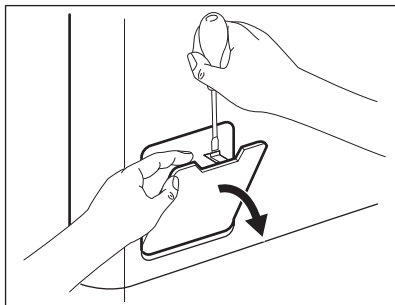

2.

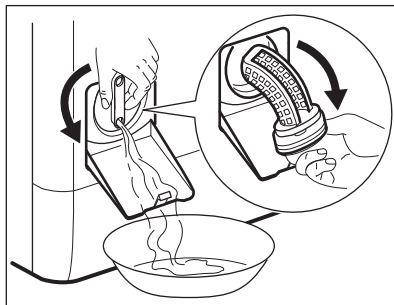

3.

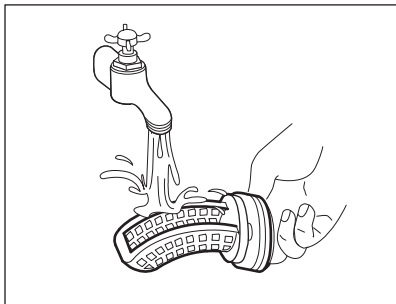

4.

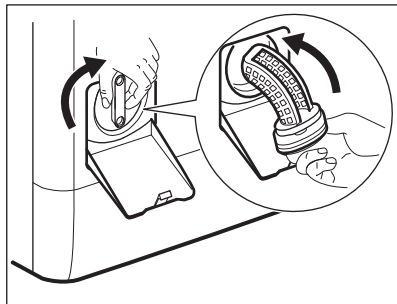

5.

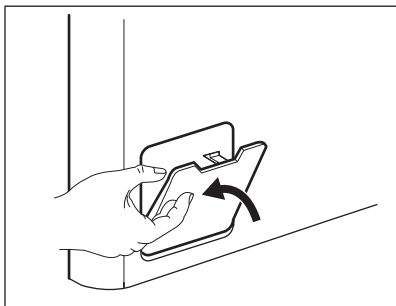

12.6 A befolyócső és a szelepszűrő tisztítása

1.

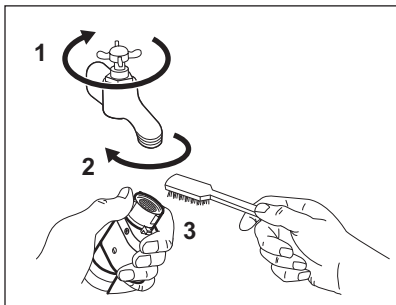

2.

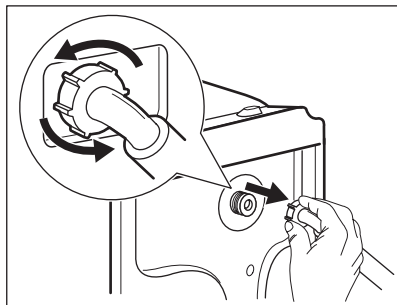

3.

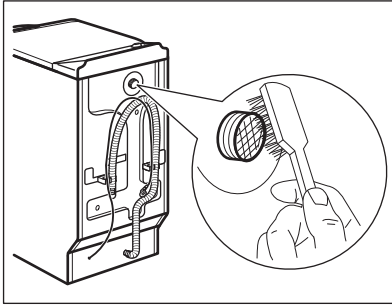

12.7 Vészleeresztés

Hibás működés miatt a készülék nem tudja a vizet leereszteni.

Ha ez történik, akkor végezze el „A lefolyószűrő tisztítása” című rész (1) - (5) lépéseiben leírtakat. Szükség esetén tisztítsa meg a szivattyút.

12.8 Fagyveszély

Ha olyan helyen van a készülék elhelyezve, ahol 0 °C alatt lehet a hőmérséklet, akkor engedje ki a megmaradt vizet a befolyócsőből és a leeresztő szivattyúból.

1. Húzza ki a hálózati csatlakozódugót a konnektorból.

4.

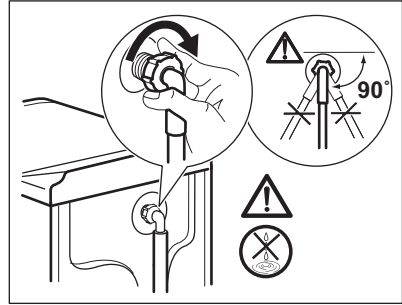

2. Zárja el a vízcsapot.
3. Tegye a befolyócső két végét egy tartályba, és hagyja a csőből kifolyni a vizet.
4. Üritse ki a leeresztő szivattyút. Tekintse át a vészleeresztési eljárást.
5. Amikor üres a vízszivattyú, akkor szerelje ismét vissza a befolyócsövet.



VIGYÁZAT!

Ellenőrizze, hogy magasabb-e 0 °C-nál a hőmérséklet, mielőtt használja a készüléket. A gyártó nem felelős az alacsony hőmérsékletek miatt keletkező károkért.

13. HIBAELHÁRÍTÁS



VIGYÁZAT!

Olvassa el a „Biztonság” című fejezetet.

13.1 Bevezetés

A készülék nem indul el, vagy működés közben leáll.

Először próbálja meg kiküszöbölni a problémát (lásd a táblázatot). Ha nem sikerül, forduljon a márkaszervizhez.

Egyes problémák esetén hangjelzések hallhatóak, és riasztási kód jelenik meg a kijelzőn:

- **E10** - A készülék nem tölti be megfelelően a vizet.

- **E20** - A készülék nem ereszti le a vizet.
- **E40** - A készülék fedele vagy a dob ajtaja nyitva van, vagy nem megfelelően van bezárva. Kérjük, ellenőrizze mindkettőt.
- **E40** - A hálózati feszültség ingadozik. Várja meg, hogy a feszültségingadozás megszűnjön.
- **E91** - Nincs kommunikáció a készülék elektronikus alkatrészei között. Kapcsolja ki, majd kapcsolja be újra a készüléket.
- **EFO** - A túlcserélés-gátló bekapcsolt. Húzza ki a hálózati dugaszt a hálózati aljzattól, és zárja

el a vízcsapot. Forduljon a márkaszervizhez.



VIGYÁZAT!

Mielőtt elvégezné az ellenőrzéseket, kapcsolja ki a készüléket.

13.2 Lehetséges meghibásodások

| Jelenség | Lehetséges megoldás |
|---|--|
| A program nem indul el. | Ügyeljen arra, hogy a villásdugó be legyen dugva a hálózati aljzatba. |
| | Győződjön meg arról, hogy a készülék fedele és a dob ajtaja jól be van-e zárva. |
| | Ellenőrizze, hogy nem oldott-e ki valamelyik biztosíték a biztosítékdobozban. |
| | Ellenőrizze, hogy megnyomta-e az Indítás/Szünet gombot. |
| | Ha késleltetett indítás van beállítva, törölje azt, vagy várja meg a visszaszámlálás befejeződését. |
| | Kapcsolja ki a Gyerekzár funkciót, ha az be van kapcsolva. |
| A készülék nem tölti be megfelelően a vizet. | Ellenőrizze, hogy nyitva van-e a vízcsap. |
| | Ellenőrizze, hogy a hálózati víznyomás nem túl alacsony-e. Ezzel kapcsolatban kérjen tájékoztatást a helyi vízműtől. |
| | Ellenőrizze, hogy a vízcsap nincs-e eltömődve. |
| | Ellenőrizze, hogy a vízbefolyó-tömlőben és a szelepből található szűrők egyike nincs-e eltömődve. Nézze meg az „Ápolás és tisztítás” című részt. |
| | Ellenőrizze, hogy a vízbefolyó-tömlő nincs-e megcsavarodva vagy megtörve. |
| | Ellenőrizze, hogy megfelelő-e a befolyócső csatlakoztatása. |
| A készülék nem tölt be vizet, majd azonnal leereszti azt. | Ellenőrizze, hogy megfelelő helyzetben van-e a kifolyócső. Lehetséges, hogy kifolyócső túl alacsonyan helyezkedik el. |
| A készülék nem engedi ki a vizet. | Ellenőrizze, hogy a szifon nincs-e eltömődve. |
| | Ellenőrizze, hogy a kifolyócső nincs-e megcsavarodva vagy megtörve. |
| | Ellenőrizze, hogy a lefolyószűrő nincs-e eltömődve. Szükség esetén tisztítsa meg a szűrőt. Nézze meg az „Ápolás és tisztítás” részt. |
| | Ellenőrizze, hogy megfelelő-e a kifolyócső csatlakoztatása. |

| Jelenség | Lehetséges megoldás |
|---|--|
| | Állítsa be a szivattyúzás programot, ha szivattyúzás nélküli programot állított be. |
| | Állítsa be a szivattyúzás programot, ha olyan kiegészítő funkciót állított be, melynek végén a víz a dobban marad. |
| A centrifugálási szakasz nem működik, vagy a mosási ciklus szokatlanul sokáig tart. | Indítsa el a centrifugálási programot. |
| | Ellenőrizze, hogy a lefolyószűrő nincs-e eltömődve. Szükség esetén tisztítsa meg a szűrőt. Nézze meg az „Ápolás és tisztítás” részt. |
| | Ilyen esetben kézzel rendezze el a dobban a darabokat, majd indítsa újra a centrifugálási szakaszt. Ezt a jelenséget kiegyensúlyozási hiba is kiválthatja. |
| Víz van a padlón. | Ellenőrizze, hogy a vízcsövek vízcsatlakozásai szorosan meg vannak-e húzva, és nincs-e vízszivárgás. |
| | Ellenőrizze, hogy nincsenek-e sérülések a kifolyócsövön. |
| | Ellenőrizze, hogy a megfelelő minőségű és mennyiségű mosószert használja-e. |
| Nem lehet felnyitni a készülék fedelét. | Ellenőrizze, hogy a mosási program befejeződött-e. |
| | Állítsa be a szivattyúzás vagy centrifugálás programot, ha víz van a dobban. |
| A készülékből szokatlan zajok hallatszanak. | Ellenőrizze, hogy megfelelő-e a készülék vízszintezése. Olvassa el az „Üzembe helyezés” című részt. |
| | Ellenőrizze, hogy eltávolította-e a csomagolást és/vagy a szállítási rögzítőcsavarokat. Olvassa el az „Üzembe helyezés” című részt. |
| | Tegyen több ruhát a dobba. Lehetséges, hogy a töltet túl kicsi. |
| A ciklus rövidebb, mint a kijelzett idő. | A készülék a töltet súlya alapján kiszámítja az új mosási időt. Lásd a „Fogyasztási értékek” c. fejezetet. |
| A ciklus hosszabb, mint a kijelzett idő. | A kiegyensúlyozatlan ruhatöltet megnöveli az időtartamot. Ez a készülék normális viselkedése. |
| Nem kielégítő a mosás eredménye. | Növelje a mosószert mennyiségét, vagy használjon másikat. |
| | A ruhák mosása előtt használjon speciális tisztítószereket a makacs szennyeződések eltávolítására. |
| | Ellenőrizze, hogy megfelelő hőmérsékletet állított-e be. |

| Jelenség | Lehetséges megoldás |
|---|--|
| | Csökkentse a töltetet. |
| Nem lehet beállítani egy kiegészítő funkciót. | Ügyeljen arra, hogy csak a szükséges gombot/gombokat nyomja meg. |

Ellenőrzés után kapcsolja be a készüléket. A program a megszakítási ponttól folytatódik.

Ha a probléma ismét jelentkezik, akkor forduljon a márkaszervizhez.

Ha a kijelző a fentiekől eltérő riasztási kódot mutat. Kapcsolja ki majd be a készüléket. Ha a probléma továbbra is fennáll, akkor forduljon a márkaszervizhez.

14. MŰSZAKI ADATOK

| | | |
|---|--|---------------------------------------|
| Méreték | Szélesség / magasság / mélység / teljes mélység | 400 mm/ 890 mm/ 600 mm/ 600 mm |
| Elektromos csatlakoztatás | Üzemi feszültség Összteljesítmény Biztosíték Frekvencia | 230 V 2200 W 10 A 50 Hz |
| A szilárd részecskék és nedvesség bejutása elleni védelmet a védőburkolat biztosítja, kivéve ahol az alacsony feszültségű részeket nem védi ez burkolat | | IPX4 |
| Hálózati víznyomás | Minimum Maximum | 0,5 bar (0,05 MPa) 8 bar (0,8 MPa) |
| Vízellátás ¹⁾ | | Hideg víz |
| Maximális töltet | Pamut | 6 kg |
| Energiahatékonysági osztály | | A+++ |
| Centrifugálási sebesség | Maximum | 1200 ford./perc |

¹⁾ Csatlakoztassa a vízbefolyó-tömlőt egy 3/4"-os csavarmentes csaphoz.

14.1 Kiegészítő műszaki adatok

| | |
|---------------------------|--|
| Márkajelzés (logó) | AEG |
| Forgalmazó neve | Electrolux Lehel Kft 1142 Budapest Erzsébet királyné útja 87 |
| A készülék azonosító jele | L71260TL |
| | Mértékegység |
| Energiaosztály | (az A és D közötti skálán, ahol az „A” A+++ a leghatékonyabb és „D” a legkevésbé hatékony) |

| | | |
|---|--|------|
| Mosási hatékonyság | (az A és G közötti skálán, ahol „A” a legnagyobb és „G” a legkisebb teljesítményt jelenti) | A |
| Centrifugálási hatékonyság | (az A és G közötti skálán, ahol „A” a leghatékonyabb, és „G” a legkevésbé hatékony) | B |
| Maradék nedvesség | % | 53 |
| Maximális centrifugálási sebesség | ford./perc | 1200 |
| Mosási töltet | kg | 6 |
| Átlagos éves energiafogyasztás¹⁾ | kWh | 150 |
| Átlagos éves vízfogyasztás¹⁾ | liter | 8990 |
| Mosóprogram zajszintje normál, 60 °C-os pamut program esetében | dB/A | 56 |
| Centrifuga zajszintje normál, 60 °C-os pamut program esetében | dB/A | 76 |

¹⁾ Az EN60456 szabványnak megfelel.

15. KÖRNYEZETVÉDELMI TUDNIVALÓK

A  következő jelzéssel ellátott anyagokat hasznosítsa újra. Újrahasznosításhoz tegye a megfelelő konténerekbe a csomagolást. Járuljon hozzá környezetünk és egészségünk védelméhez, és hasznosítsa újra az elektromos és elektronikus hulladékot. A

 tiltó szimbólummal ellátott készüléket ne dobja a háztartási hulladék közé. Juttassa el a készüléket a helyi újrahasznosító telepre, vagy lépjen kapcsolatba a hulladékkezelésért felelős hivatallal.

