

CS	Návod k použití	2
ET	Kasutusjuhend	19
HU	Használati útmutató	36

USER MANUAL

Pračka
Pesumasin
Mosógép

Obsah

Bezpečnostní informace.....	2	Před prvním použitím.....	10
Bezpečnostní pokyny.....	3	Denní používání.....	10
Popis spotřebiče.....	4	Tipy a rady.....	12
Ovládací panel.....	5	Čištění a údržba.....	13
Tabulka programů.....	6	Odstraňování závad.....	15
Údaje o spotřebě.....	7	Technické údaje.....	17
Funkce.....	8	Technické údaje pro Maďarsko.....	17
Nastavení.....	9		

Změny vyhrazeny.

Bezpečnostní informace

Tento návod si pečlivě přečtete ještě před instalací spotřebiče a jeho prvním použitím. Výrobce nezodpovídá za škody a zranění způsobená nesprávnou instalací či chybným používáním. Návod k použití vždy uchovávejte spolu se spotřebičem pro jeho budoucí použití.

Bezpečnost dětí a postižených osob

- Tento spotřebič smí používat děti starší osmi let nebo osoby se sníženými fyzickými, smyslovými nebo duševními schopnostmi nebo osoby bez patřičných zkušeností a znalostí, pouze pokud tak činí pod dozorem nebo vedením, které zohledňuje bezpečný provoz spotřebiče, a pokud rozumí rizikům spojeným s provozem spotřebiče.
- Nenechte děti hrát si se spotřebičem.
- Všechny obaly uschovejte z dosahu dětí.
- Všechny prací prostředky uschovejte z dosahu dětí.
- Jsou-li dvířka spotřebiče otevřena, nedovolte dětem a domácím zvířatům, aby se k němu přibližovaly.
- Čištění a uživatelskou údržbu spotřebiče by neměly provádět děti bez dozoru.

Všeobecné bezpečnostní informace

- Neměňte technické parametry tohoto spotřebiče.
- Dodržujte maximální náplň 6 kg (viz část „Tabulka programů“).

- Hodnota provozního tlaku vody (minimální a maximální) musí být mezi 0,5 bar (0,05 MPa) a 8 bar (0,8 MPa).
- Větrací otvory umístěné vespod spotřebiče (jsou-li součástí spotřebiče) nesmí být zakryté kobercem.
- Spotřebič musí být připojen k vodovodnímu potrubí pomocí nové dodané soupravy hadic. Neinstalujte již jednou použitou soupravu hadic znovu.
- Jestliže je poškozený přívodní kabel, smí ho vyměnit pouze výrobce, autorizované servisní středisko nebo osoba s podobnou příslušnou kvalifikací, jinak by mohlo dojít k úrazu.
- Před čištěním nebo údržbou spotřebič vždy vypněte a vytáhněte síťovou zástrčku ze zásuvky.
- K čištění spotřebiče nepoužívejte proud vody nebo páru.
- Vyčistěte spotřebič vlhkým měkkým hadrem. Používejte pouze neutrální mycí prostředky. Nepoužívejte prostředky s drsnými částicemi, drátěnky, rozpouštědla nebo kovové předměty.

Bezpečnostní pokyny

Instalace

- Odstraňte všechny obaly nebo přepravní šrouby.
- Přepravní šrouby uschovejte. Při opětovném stěhování spotřebiče je nutné zajistit buben.
- Při přemísťování spotřebiče buďte vždy opatrní, protože je těžký. Vždy noste ochranné rukavice.
- Poškozený spotřebič neinstalujte ani nepoužívejte.
- Řiďte se pokyny k instalaci dodanými spolu s tímto spotřebičem.
- Neinstalujte nebo nepoužívejte spotřebič tam, kde může teplota klesnout pod 0 °C nebo kde je vystaven povětrnostním podmínkám.
- Ujistěte se, že podlaha, na které instalujete spotřebič, je plochá, stabilní, odolná proti teplotě a čistá.
- Spotřebič neinstalujte tam, kde nelze dvířka spotřebiče plně otevřít.
- Zkontrolujte, zda mezi spotřebičem a podlahou může proudit vzduch.

- Nastavte nožičky tak, aby mezi spotřebičem a kobercem byl požadovaný prostor.
- Spotřebič neinstalujte tam, kde nelze víko spotřebiče plně otevřít.

Připojení k elektrické síti

- Spotřebič musí být uzemněn.
- Vždy používejte správně instalovanou síťovou zásuvku s ochranou proti úrazu elektrickým proudem.
- Zkontrolujte, zda údaje o napájení na typovém štítku souhlasí s parametry elektrické sítě. Pokud tomu tak není, obraťte se na kvalifikovaného elektrikáře.
- Nepoužívejte rozbočovací zástrčky ani prodlužovací kabely.
- Dbejte na to, abyste nepoškodili napájecí kabel a síťovou zástrčku. Jestliže potřebujete vyměnit přívodní kabel, musí výměnu provést námi autorizované servisní středisko.
- Síťovou zástrčku zapojte do síťové zásuvky až na konci instalace spotřebiče. Po instalaci musí zůstat síťová zástrčka nadále dostupná.

- Nedotýkejte se napájecího kabelu či síťové zástrčky mokřkýma rukama.
- Neodpojujte spotřebič ze zásuvky tahem za kabel. Vždy tahejte za zástrčku.
- Pouze pro Velkou Británii a Irsko: Tento spotřebič je vybaven 13A síťovou zástrčkou. Je-li nutné vyměnit pojistku v síťové zástrčce, použijte 13A pojistku ASTA (BS 1362).
- Tento spotřebič je v souladu se směrnicemi EHS.

Vodovodní přípojka

- Dbejte na to, abyste hadice nepoškodili.
- Před připojením spotřebiče k novým hadicím nebo k hadicím, které nebyly dlouho používány, nechte vodu na několik minut odtéct, dokud nebude čistá.
- Při prvním použití spotřebiče se ujistěte, že nedochází k únikům vody.

Použití



UPOZORNĚNÍ!

Hrozí nebezpečí poranění, zásahu elektrickým proudem, požáru nebo poškození spotřebiče.

- Tento spotřebič používejte pouze v domácnosti.
- Řiďte se bezpečnostními pokyny uvedenými na balení pracího prostředku.
- Do spotřebiče, do jeho blízkosti nebo na spotřebič neumisťujte hořlavé předměty nebo předměty obsahující hořlavé látky.
- Ujistěte se, že se v prádle nenachází žádné kovové předměty.
- Pod spotřebič nepokládejte nádoby na zachycení případného úniku vody. Informace o vhodném příslušenství vám poskytne autorizované servisní středisko.

Likvidace



UPOZORNĚNÍ!

Hrozí nebezpečí úrazu či udušení.

- Odpojte spotřebič od elektrické sítě.
- Odřízněte a vyhoďte síťový kabel.
- Odstraňte dveřní západku, abyste zabránili uvěznění dětí a domácích zvířat ve spotřebiči.

Popis spotřebiče

Přehled spotřebiče

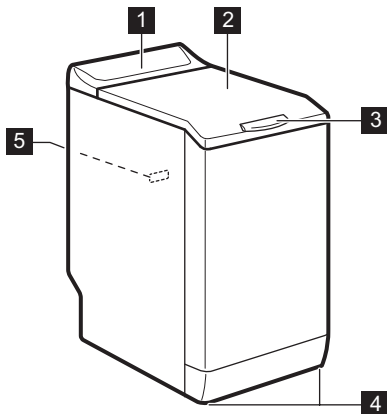

- 1 Ovládací panel
- 2 Víko
- 3 Rukojeť víka
- 4 Nožičky pro vyrovnání spotřebiče
- 5 Typový štítek

Ovládací panel

Popis ovládacího panelu

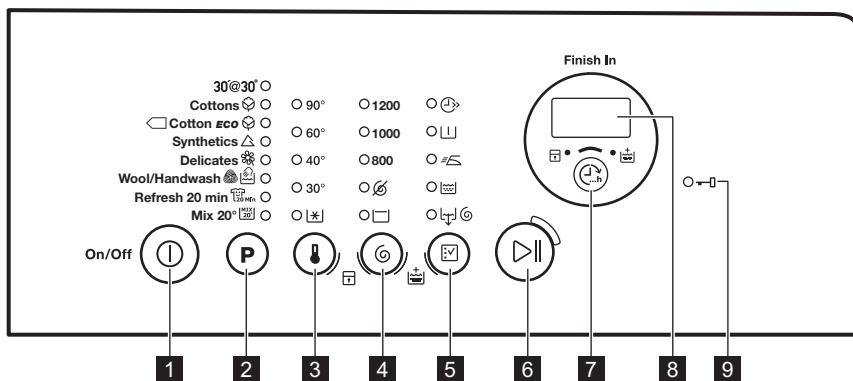

- 1** Tlačítko Zap/Vyp (Zap/Vyp)
- 2** Dotykové tlačítko volby programu P
- 3** Dotykové tlačítko volby teploty
- 4** Dotykové tlačítko volby odstředování
- 5** Dotykové tlačítko volby funkcí





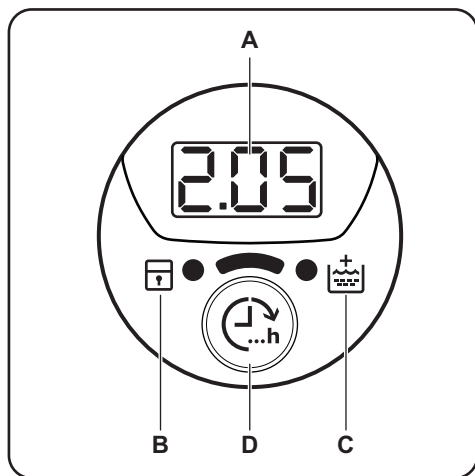



- 6** Dotykové tlačítko Start/Pauza
- 7** Dotykové tlačítko doby do dokončení programu (Dokončit za)
- 8** Displej
- 9** Kontrolka zablokování dvířek

Displej



- A) Oblast času:**
 - 125: délka programu
 - 3h: doba, za kterou se má program dokončit
 - E20: výstražné kódy
 - E...: chybové hlášení
 - 0: dokončí se program.
- B) Ukazatel funkce dětské bezpečnostní pojistky:**
 - Tento ukazatel se zobrazí, když tuto funkci zapnete.
- C) Ukazatel extra máchání:**
 - Tento ukazatel se zobrazí, když tuto funkci zapnete.
- D) Dotykové tlačítko Dokončit za.**

Tabulka programů

Program Teplotní rozsah	Maximální množství prádla Maximální rychlost odstředování	Popis programu (Druh náplně a stupeň znečištění)
30' @ 30° 30 °C	2 kg 800 ot/min	Krátký cyklus pro lehce zašpiněné syntetické a jemné prádlo nebo prádlo k osvěžení.
Bavlna  90 °C - studená	6 kg 1200 ot/min	Bílá a barevná bavlna. Normálně a lehce zašpiněné.
 Bavlna Úsporný ¹⁾  60 °C - 40 °C	6 kg 1200 ot/min	Bílá a stálobarevná bavlna. Normálně zašpiněné. Spotřeba energie se sníží a délka pracího programu se prodlouží.
Syntetika  60 °C - studená	2,5 kg 1200 ot/min	Prádlo ze syntetických nebo směsových tkanin. Normálně zašpiněné.
Jemné  40 °C - studená	2,5 kg 1200 ot/min	Prádlo ze jemných tkanin jako akryl, viskóza, polyester. Normálně zašpiněné.
Vlna/Ruční praní   40 °C - studená	1 kg 1200 ot/min	Vlna vhodná k praní v pračce, ručně prané vlněné a jemné prádlo označené symbolem ručního praní. ²⁾
Osvěžení 20 min  40 °C - 30 °C	1 kg 1200 ot/min	Velmi krátký cyklus pro lehce zašpiněné bavlněné a syntetické prádlo , které bylo nošeno pouze jednou.
Smíšené 20°  20 °C	3 kg 1200 ot/min	Speciální program pro lehce znečištěnou bavlnu, syntetiku a směsové tkaniny. Nastavením tohoto programu snížíte spotřebu energie. Ujistěte se, že je prací prostředek určen pro nízké teploty, abyste dosáhli dobrých výsledků praní. ³⁾

1) Standardní programy s hodnotami spotřeby uvedenými na energetickém štítku. Na základě směrnice 1061/2010 tyto programy odpovídají „standardnímu 60 °C programu pro bavlnu“ a „standardnímu 40 °C programu pro bavlnu“. Jedná se o nejušpornější programy ve smyslu kombinované spotřeby energie a vody při praní běžně zašpiněného bavlněného prádla.



Teplota vody prací fáze se může lišit od teploty uvedené pro zvolený program.

2) Během tohoto cyklu se buben otáčí pomalu a praní je tak k prádlu šetrné. Může se zdát, že buben se neotáčí nebo že se neotáčí správně. Jedná se však o běžný jev.

3) Nesvítí žádná kontrolka teploty.

Kombinace programů a funkcí

Program										
30' @ 30°		■					■	■	■	
	■	■	■	■	■	■	■	■	■	■
	■	■	■	■	■		■	■	■	■
	■	■	■	■	■	■	■	■	■	■
	■	■	■	■	■		■	■	■	■
	■	■	■				■	■	■	
	■	■	■				■	■	■	
	■	■	■				■	■	■	

1) Pokud nastavíte tuto funkci, doporučujeme snížit množství prádla. Je možné prát plnou náplň, ale výsledky praní nemusí být uspokojivé. Doporučená náplň: bavlna: 3 kg, syntetika a jemné: 1,5 kg.

Údaje o spotřebě



Údaje v této tabulce jsou přibližné. Údaje se mohou měnit vlivem různých příčin: množství a typ prádla, teplota vody a prostředí.



Na začátku programu se na displeji zobrazí délka programu pro maximální náplň. Během fáze praní se délka programu vypočítává automaticky a lze ji výrazně zkrátit, je-li množství prádla nižší než je maximální náplň (např. při programu Bavlna 60 °C a maximální náplni 6 kg délka programu přesahuje 2 hodiny; při reálné náplni 1 kg délka programu nedosáhne 1 hodiny). Když spotřebič vypočítává reálnou délku programu, na displeji bliká tečka.

Programy	Náplň (kg)	Spotřeba energie (kWh)	Spotřeba vody (litry)	Přibližná délka programu (minuty)	Zbytková vlhkost (%) ¹⁾
Bavlna 60 °C	6	1,50	65	200	53
Bavlna 40 °C	6	0,85	62	190	53
Syntetika 40 °C	2,5	0,50	46	105	35
Jemné 40 °C	2,5	0,55	46	90	35
Vlna/Ruční praní 30 °C	1	0,36	50	65	30

Standardní programy pro bavlnu

Programy	Náplň (kg)	Spotřeba energie (kWh)	Spotřeba vody (litry)	Přibližná délka programu (minuty)	Zbytková vlhkost (%) ¹⁾
Standardní 60 °C program pro bavlnu	6	0,87	49	200	53
Standardní 60 °C program pro bavlnu	3	0,69	41	150	53
Standardní 40 °C program pro bavlnu	3	0,59	41	138	53

1) Na konci odstředovací fáze.

Režim vypnuto (W)	Režim zapnuto (W)
0,48	0,48

Údaje ve výše uvedené tabulce splňují nařízení Evropské komise 1015/2010, kterou se provádí směrnice 2009/125/ES.

Funkce

Teplota

Pomocí této funkce můžete změnit výchozí teplotu.

Kontrolka  = studená voda.

Rozsvítí se kontrolka nastavené teploty.

Odstředění

Pomocí této funkce můžete změnit výchozí rychlost odstředování.

Rozsvítí se kontrolka nastavené rychlosti.

Dodatečné funkce odstředování:

Bez odstředění

- Nastavením této funkce vypnete všechny odstředovací fáze. K dispozici je pouze vypouštěcí fáze.
- Příslušná kontrolka se rozsvítí.
- Tuto funkci nastavte u velmi jemných tkanin.
- Fáze máchání u některých pracích programů spotřebuje více vody.

Zastavení máchání

- Nastavením této funkce zabráníte zmačkání tkanin.
- Příslušná kontrolka se rozsvítí.

- Po dokončení tohoto programu zůstane v bubnu voda.
- Buben se otáčí pravidelně, aby se zabránilo zmačkání prádla.
- Víko zůstane zablokované. Před odblokováním víka je nutné vypustit vodu.



Vypuštění vody viz „Na konci programu“.

Krátký

Pomocí této funkce můžete zkrátit délku programu.

Tuto funkci použijte pro lehce znečištěné prádlo nebo prádlo k osvěžení.

Příslušná kontrolka se rozsvítí.

Předpírka

Díky této funkci můžete k pracímu programu přidat fázi předpírky.

Tuto funkci použijte u silně znečištěných oděvů. Nastavením této funkce se prodlouží délka programu.

Příslušná kontrolka se rozsvítí.

Snadné žehlení

Spotřebič opatrně vypere a odstředí prádlo, aby se zabránilo jeho zmačkání.

Spotřebič sníží rychlost odstředování, spotřebuje více vody a přizpůsobí délku programu druhu prádla.

Příslušná kontrolka se rozsvítí.

Pouze máchání

Pomocí této funkce můžete provést pouze poslední máchání v rámci zvoleného pracovního programu.

Nastavíte-li zároveň funkci Extra máchání () , spotřebič přidá dvě nebo více máchání.

Příslušná kontrolka se rozsvítí.

Vypouštění a odstředění



Pomocí této funkce můžete nastavit cyklus odstředění a vypouštění.

Tato fáze odstředění je vhodná pro nastavený prací program.

Nastavení



Extra máchání

S touto funkcí můžete trvale zapnout přidavné máchání při volbě nového programu.



- Funkci **zapnete či vypnete** současným stisknutím tlačítek  a , dokud se kontrolka  **nerozsvítí nebo nezhasne**.

Dětská bezpečnostní pojistka

Díky této funkci můžete zabránit dětem, aby si hrály s ovládacím panelem.

- Funkci **zapnete či vypnete** současným stisknutím tlačítek  a , dokud se kontrolka  **nerozsvítí nebo nezhasne**.

Po stisknutí tlačítka  zapněte tuto funkci: tlačítka jsou zablokována (kromě tlačítka ).

-  Pokud zároveň nastavíte funkci Bez odstředění () , spotřebič bude pouze vypouštět vodu.

Dokončit za

Pomocí této funkce můžete nastavit počet hodin, za něž se má prací cyklus dokončit.

Můžete zvolit hodnotu od 3 do 20 hodin.

Na displeji se zobrazí počet hodin a kontrolka nad tlačítkem  se rozsvítí.

Extra máchání

Díky této funkci můžete k pracovnímu programu přidat několik máchání.

Tato funkce se používá pro osoby alergické na prací prostředky a v oblastech s měkkou vodou.

Příslušná kontrolka se rozsvítí. ¹

-  Tato funkce zůstane zapnutá, i když spotřebič vypnete.

Zvuková signalizace

Zvuková signalizace zazní, když:

- Dokončí se program.
- Vyskytla se závada či porucha na spotřebiči.

Chcete-li **vypnout či zapnout** zvukovou signalizaci, stiskněte současně na čtyři sekundy tlačítka **P** a .

-  Když zvukovou signalizaci vypnete, bude stále funkční v případě poruchy spotřebiče.

¹ Pro zapnutí této funkce viz „Nastavení“.

Před prvním použitím

1. Vložte menší množství pracího prostředku do komory pro fázi praní.
2. Nastavte a spusťte program pro bavlnu na nejvyšší teplotu bez prádla.

Tímto postupem odstraníte všechny možné nečistoty z bubnu a vany spotřebiče.

Denní používání



UPOZORNĚNÍ!

Viz kapitoly o bezpečnosti.

Vkládání prádla

1. Otevřete víko spotřebiče.
2. Stiskněte tlačítko **A**.
Buben se otevře automaticky.
3. Vložte prádlo do bubnu kus po kuse.
4. Prádlo před vložením do spotřebiče protřepte.

Ujistěte se, že do bubnu nevkládáte příliš mnoho prádla.

5. Zavřete buben a víko.

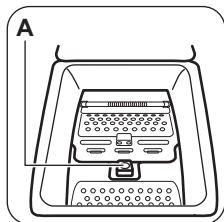

POZOR!

Před zavřením víka vašeho spotřebiče se ujistěte, že jste správně zavřeli buben.

Použití pracího prostředku a přísad

Odměňte prací prostředek a aviváž.

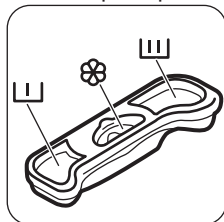

Komory pracího prostředku



Komora na prací prostředek fáze před-pírky.



Komora na prací prostředek fáze praní.



Komora na tekuté přísady (aviváž, škrob).



POZOR!

Nepřesahujte úroveň **M**.

Zapnutí spotřebiče

Stisknutím a podržením tlačítka **Ⓛ** na několik sekund zapnete nebo vypnete spotřebič.

Když zapnete spotřebič, zazní zvukový signál. Na displeji se zobrazí animace ke spuštění spotřebiče. V rámci animace se zobrazí každý prací program a výchozí nastavení teploty a odstřeďování.

Na displeji se zobrazí slovo Zap.

Nastavení programu

1. Stiskněte tlačítko programu **P** a nastavte program:
 - Kontrolka tlačítka **▷||** bliká.
 - Na displeji se zobrazí délka programu.
2. V případě potřeby změňte teplotu a rychlost odstřeďování nebo přidejte dostupné funkce. Když zapnete nějakou funkci, rozsvítí se kontrolka dané funkce.



Pokud něco nastavíte nesprávně, na displeji se zobrazí hlášení

E r r.

Spuštění programu bez funkce Dokončit za

Stiskněte tlačítko **▷||**.

- Kontrolka tlačítka **▷||** přestane blikat a zůstane svítit.
- Program se spustí, víko zablokuje, kontrolka **↔** svítí.

- Vypouštěcí čerpadlo může na začátku pracovního cyklu chvíli pracovat.





Po přibližně 15 minutách od spuštění programu:

- Spotřebič automaticky nastaví délku programu v souladu s náplní prádla.
- Na displeji se zobrazí nová hodnota.



Spuštění programu s funkcí Dokončit za

1. Opakovaným stisknutím tlačítka  zvolte počet hodin, za něž se má prací cyklus dokončit.





Na displeji se zobrazí nastavený počet hodin (např. 3h) a kontrolka nad tlačítkem  rozsvícením signalizuje, že je daná funkce zapnutá.

2. Stiskněte tlačítko :
 - Dvířka jsou zablokována.
 - Spotřebič spustí odpočet.
 - Po dokončení odpočtu se automaticky spustí zvolený program.



Před stisknutím tlačítka  můžete nastavení funkce Dokončit za zrušit nebo změnit. Po stisknutí tlačítka  lze funkci Dokončit za pouze zrušit.

Zrušení funkce Dokončit za:

- a. Stisknutím tlačítka  pozastavte chod spotřebiče. Kontrolka tlačítka  bliká.
- b. Stiskněte tlačítko , dokud nezhasne kontrolka nad tímto tlačítkem. Opětovným stisknutím tlačítka  program okamžitě spustíte.



Používáte-li tekuté prací prostředky spolu s funkcí Dokončit za, dávkujte je pomocí dávkovací odměrky/kuličky (dodává výrobce pracovního prostředku).

Přerušování programu a změna funkcí

Před vlastním spuštěním můžete měnit jen některé funkce.

1. Stiskněte .

Kontrolka tohoto tlačítka bliká.

2. Změňte funkce. Změníte-li jakoukoli funkci, funkce Dokončit za (je-li nastavena) se vypne.
3. Znovu stiskněte . Program bude pokračovat.



Zrušení programu

1. Stisknutím tlačítka  na několik sekund zrušíte program a vypnete spotřebič.
2. Opětovným stisknutím stejného tlačítka spotřebič zapnete. Nyní můžete zadat nový prací program.



Spotřebič nevypouští vodu. Vodu, která zůstane v bubnu, lze použít pro následující prací cyklus.

Otevření víka





Během probíhajícího programu (nebo ) je víko spotřebiče zablokováno. Kontrolka  svítí.





POZOR!

Pokud je teplota a hladina vody v bubnu příliš vysoká, nelze víko otevřít.

Otevření víka během prvních minut programu (nebo během):



1. Stisknutím tlačítka  pozastavte chod spotřebiče.
2. Počkejte několik minut, dokud kontrolka  nezhasne.
3. Víko lze nyní otevřít.
4. Zavřete víko a opět stiskněte tlačítko . Program (nebo ) bude pokračovat.

Na konci programu







- Spotřebič se automaticky zastaví.
- Zazní zvukový signál (pokud je zapnutý).
- Na displeji se zobrazí .
- Kontrolka tlačítka  zhasne.
- Kontrolka zablokování víka  bliká (když probíhá odblokování víka) a poté zhasne.
- Víko lze nyní otevřít.
- Vyjměte prádlo ze spotřebiče. Zkontrolujte, zda je bubn prázdný.

- Stisknutím tlačítka  na několik sekund vypnete spotřebič.
- Zavřete vodovodní kohoutek.
- Nechte víko otevřené, abyste zabránili vzniku plísní a nepříjemných pachů.

Prací program je dokončen, ale v bubnu není voda:

- Buben se otáčí pravidelně, aby se zabránilo zmačkání prádla.
- Kontrolka  blikáním signalizuje, že máte vypustit vodu.
- Kontrolka zablokování víka  svítí. Kontrolka tlačítka  bliká. Víko zůstane zablokované.
- Před otevřením víka je nutné vypustit vodu.

Vypuštění vody:

1. Při vypouštění vody postupujte takto.
 - Stiskněte tlačítko . Spotřebič vypouští vodu a provádí odstředování při maximální rychlosti pro zvolený prací program.
 - V případě potřeby stisknutím tlačítka  změňte rychlost odstředování a poté stiskněte tlačítko . Spotřebič vypustí vodu a odstředí prádlo. Pokud nastavíte , spotřebič bude pouze vypouštět vodu.
2. Po dokončení programu a uplynutí několika minut kontrolka zablokování víka  zhasne a můžete víko otevřít.
3. Stisknutím tlačítka  na několik sekund vypnete spotřebič.

Tipy a rady

Vkládání náplně prádla

- Prádlo rozdělte na: bílé, barevné, syntetické, jemné a vlněné.
- Řiďte se pokyny na etiketách praného prádla.
- Neperte současně bílé a barevné prádlo.
- Některé barevné oblečení může během prvního praní pouštět barvu. Doporučujeme proto, abyste jej při prvním praní prali odděleně.
- Zapněte knoflíky polštářů, zatáhněte zipy, zapněte háčky a patenty. Svažte pásky.
- Vyprázdněte kapsy a jednotlivé kusy prádla rozložte.



Spotřebič automaticky vypustí vodu a odstředí prádlo po přibližně 18 hodinách (vyjma programu pro vlnu).

Funkce automatického vypnutí

Funkce automatického vypnutí spotřebič automaticky vypne za účelem snížení spotřeby energie. Všechny kontrolky a displej zhasnou, když:

- Spotřebič nepoužíváte po dobu pěti minut před tím, než stisknete .

Stisknutím tlačítka  opětovně zapnete spotřebič.

- Po pěti minutách od konce pracího programu.

Stisknutím tlačítka  opětovně zapnete spotřebič.

Na displeji se zobrazí délka posledního zvoleného programu.

Stiskněte tlačítko **P**, pokud chcete nastavit nový cyklus.

- Vícevrstvé tkaniny, vlněné prádlo a prádlo s potiskem či obrázky obraťte naruby.
- Odstraňte odolné skvrny.
- Silně zašpiněné skvrny vyperte pomocí speciálního pracího prostředku.
- Při praní záclon buďte opatrní. Odstraňte háčky nebo záclony vložte do pracího pytle nebo povlečení na polštář.
- Ve spotřebiči neperte nezaobroubené prádlo nebo prádlo, které se zatrhává. Při praní malých nebo jemných kusů prádla používejte prací pytel (např. podprsenky s kovovými kosticemi, opasky, punčochové kalhoty apod.).

- Velmi malá náplň prádla může způsobit problémy s vyvážením během fáze odstředování. Pokud tak nastane, ručně rozložte prádlo v bubnu a spusťte odstředovací fázi znovu.

Odolné skvrny

U některých skvrn voda a prací prostředek nestačí.

Takovéto skvrny doporučujeme odstranit před vložení příslušných kusů prádlo do spotřebiče.

K dispozici jsou speciální odstraňovače skvrn. Použijte speciální odstraňovač skvrn vhodný pro daný druh skvrny a tkaniny.

Prací prostředky a přísady

- Používejte výhradně prací prostředky a přísady určené speciálně pro pračky:
 - práškové prostředky pro všechny druhy tkanin,
 - práškové prostředky pro jemné tkaniny (max. 40 °C) a vlnu,
 - tekuté prostředky, přednostně pro prací programy s nízkou prací teplotou (max. 60 °C), pro všechny druhy tkanin nebo speciální prostředky pouze pro vlnu.
- Nemíchejte různé typy pracích prostředků.
- Abyste chránili životní prostředí, nepoužívejte více pracího prostředku, než je nutné.
- Dodržujte pokyny uvedené na balení těchto výrobků.

Čištění a údržba



UPOZORNĚNÍ!

Viz kapitoly o bezpečnosti.

Čištění vnějších ploch

Spotřebič čistěte pouze pomocí mýdla a vlažné vody. Všechny plochy důkladně osušte.



POZOR!

Nepoužívejte alkohol, rozpouštědla ani chemické výrobky.

- Používejte správné výrobky odpovídající druhu a barvě tkanin, teplotě pracího programu a míře znečištění.
- Pokud váš spotřebič není vybaven dávkovačem pracího prostředku vybaveným klapkou, tekuté prací prostředky dávkujte pomocí dávkovací odměrky/kuličky (dodává výrobce pracího prostředku).

Ekologické rady

- Běžně zašpiněné prádlo perte pomocí programu bez předpírky.
- Vždy spouštějte prací program s maximální možnou náplní prádla.
- Pokud nastavíte program s nízkou teplotou, použijte v případě nutnosti odstraňovač skvrn.
- Pro používání správného množství pracího prostředku zkontrolujte tvrdost vody ve vašem vodovodním řadu.

Tvrdost vody

Pokud je tvrdost vody ve vaší oblasti vysoká či střední, doporučujeme používat změkčovač vody určený pro pračky. V oblastech s měkkou vodou není změkčovač vody nutné používat.

Tvrdost vody ve vaší oblasti zjistíte u místní vodárenské společnosti.

Používejte správné množství změkčovače vody. Dodržujte pokyny uvedené na balení těchto výrobků.

Odstraňování vodního kamene

Pokud je tvrdost vody ve vaší oblasti vysoká či střední, doporučujeme používat odvápňovací prostředek určený pro pračky.

Pravidelně kontrolujte buben, zda se na něm netvoří nános vodního kamene nebo stopy rzi.

Částice rzi odstraňujte pouze pomocí speciálních výrobků určených pro pračky. Tento proces proveďte odděleně od praní prádla.



Vždy dodržujte pokyny uvedené na balení těchto výrobků.

Údržbové praní

U programů s nízkou teplotou je možné, že v bubnu zůstane určité množství pracího prostředku. Pravidelně proto provádějte údržbové praní, které provedete následovně:

- Vyjměte prádlo z bubnu.
- Nastavte program pro bavlnu s nejvyšší teplotou a malým množstvím pracího prostředku.

Těsnění víka

Těsnění pravidelně kontrolujte. V případě potřeby těsnění očistěte pomocí čistícího prostředku na bázi čpavku tak, abyste nepoškrábali jeho povrch.

i Vždy dodržujte pokyny uvedené na balení těchto výrobků.

Čištění dávkovače pracího prostředku

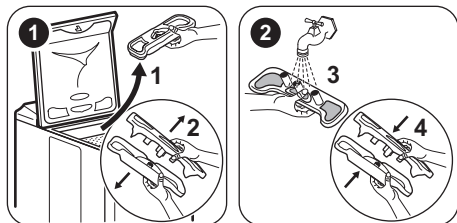

Čištění vypouštěcího filtru

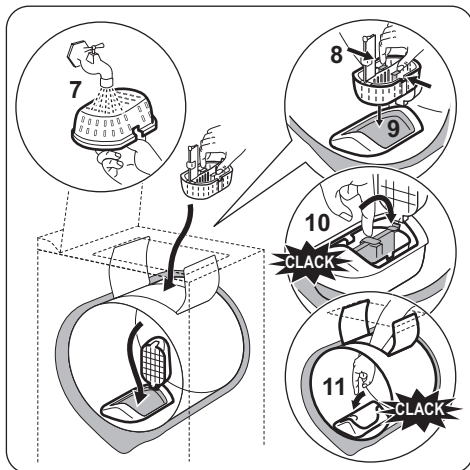
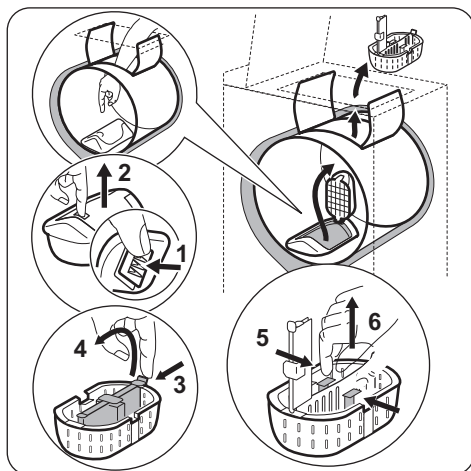

Čištění přívodní hadice a filtru přívodního ventilu

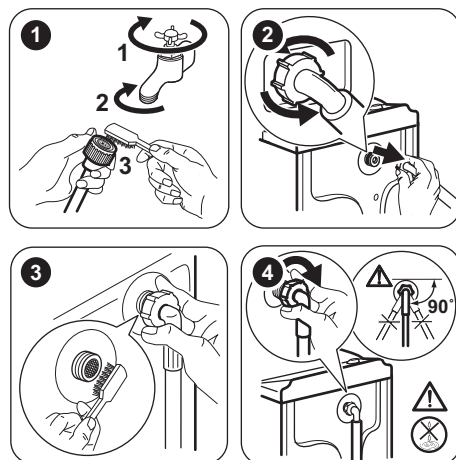

Opatření proti vlivu mrazu

Pokud spotřebič instalujete v místě, kde může teplota klesnout pod 0 °C, vypusťte zbylou vodu z přívodní hadice a vypouštěcího čerpadla.

i Tento postup také použijte, když chcete provést nouzové vypouštění.

1. Vytáhněte zástrčku ze zásuvky.
2. Zavřete vodovodní kohoutek a odpojte přívodní vodovodní hadici.
3. Odpojte vypouštěcí hadici ze dřezu nebo sifonu.
4. Oba konce vypouštěcí a přívodní hadice vložte do nádoby. Nechte z hadic vytéct vodu.
5. Zasuňte zástrčku do zásuvky a znovu zapněte spotřebič.
6. Nastavte kterýkoli prací program spolu s funkcí vypouštění a odstředění a nechejte jej běžet až do konce.
7. Stisknutím tlačítka  vypněte spotřebič.
8. Vypojte spotřebič ze zásuvky.

Odstraňování závad

! **UPOZORNĚNÍ!**
Viz kapitoly o bezpečnosti.

Úvod

Spotřebič se nespustí nebo se zastaví během provozu.

Nejprve zkuste najít řešení problému (viz tabulka). Pokud řešení nenajdete, kontaktujte autorizované servisní středisko.

U některých problémech zazní zvuková signalizace a na displeji se zobrazí výstražný kód:

- **E10** - Spotřebič se neplní správně vodou.

Možné závady

Problém	Možné řešení
Nespustil se program.	<ul style="list-style-type: none"> • Ujistěte se, že je zástrčka zapojená do síťové zásuvky. • Přesvědčte se, že víko spotřebiče a dvířka bubny jsou správně zavřené. • Ujistěte se, že není poškozená domovní pojistka či jistič. • Ujistěte se, že jste stisknuli tlačítko Start/Pauza. • Pokud je nastaven odložený start, zrušte jej nebo vyčkejte do konce odpočtu. • Vypněte funkci dětské bezpečnostní pojistky, pokud je zapnutá.

! **UPOZORNĚNÍ!**

Před opětovným použitím spotřebiče se ujistěte, že je okolní teplota vyšší než 0 °C. Výrobce neručí za škody způsobené nízkými teplotami.

- **E20** - Spotřebič nevypouští vodu.
- **E40** - Víko spotřebiče nebo dvířka bubny jsou otevřená nebo nejsou správně zavřené. Víko i dvířka zkontrolujte!
- **E40** - Napájení se sítě je nestabilní. Vyčkejte, dokud nebude napájení v síti stabilní.
- **E91** - Chyba v komunikaci mezi elektronickými prvky spotřebiče. Spotřebič vypněte a znovu zapněte.

! **UPOZORNĚNÍ!**
Před kontrolou spotřebič vypněte.

Problém	Možné řešení
Spotřebič se neplní vodou správně.	<ul style="list-style-type: none"> • Zkontrolujte, zda je vodovodní kohoutek otevřený. • Ujistěte se, že není příliš malý tlak na přívodu vody. Ohledně těchto informací se obraťte na místní vodárenský podnik. • Ujistěte se, že není zanesený vodovodní kohoutek. • Ujistěte se, že filtr na přívodní hadici a filtr na ventilu není ucpaný. Řiďte se částí „Čištění a údržba“. • Ujistěte se, že přívodní hadice není přehnutá či přiskřípnutá. • Ujistěte se, že je přívodní hadice správně umístěná.
Spotřebič nevypouští vodu.	<ul style="list-style-type: none"> • Ujistěte se, že není zanesený sifon. • Ujistěte se, že vypouštěcí hadice není přehnutá či přiskřípnutá. • Ujistěte se, že je vypouštěcí hadice správně umístěná. • Nastavte vypouštěcí funkci, pokud jste zvolili program bez vypouštěcí fáze. • Nastavte vypouštěcí funkci, pokud jste zvolili funkci, která končí s vodou v bubnu. • Pokud žádné z výše uvedených řešení nepomohlo, obraťte se na autorizované servisní středisko (může jít o ucpaný filtr či vypouštěcí čerpadlo).
Odstředovací fáze neprobíhá nebo prací program trvá déle než obvykle.	<ul style="list-style-type: none"> • Ručně rozložte prádlo v bubnu a spusťte odstředovací fázi znovu. Tento problém může být zapříčiněn potížemi s vyvážením. • Nastavte odstředovací funkci. • Nastavte vypouštěcí funkci, pokud jste zvolili funkci, která končí s vodou v bubnu. • Pokud žádné z výše uvedených řešení nepomohlo, obraťte se na autorizované servisní středisko (může jít o ucpaný filtr či vypouštěcí čerpadlo).
Na podlaze je voda.	<ul style="list-style-type: none"> • Ujistěte se, že spojky na vodních hadicích jsou těsné a neuniká z nich žádná voda. • Ujistěte se, že přívodní a vypouštěcí hadice není poškozená. • Ujistěte se, že používáte správný prací prostředek ve správném množství.
Nelze otevřít víko spotřebiče.	<ul style="list-style-type: none"> • Ujistěte se, že se prací program dokončil. • Nastavte vypouštěcí či odstředovací funkci, pokud je v bubnu voda.
Spotřebič vydává nezvyklý hluk.	<ul style="list-style-type: none"> • Ujistěte se, že je spotřebič správně vyrovnán. Viz „Pokyny k instalaci“. • Ujistěte se, že jste odstranili veškerý obalový materiál a přepravní šrouby. Viz „Pokyny k instalaci“. • Do bubnu přidejte více prádla. Může se jednat o příliš malou náplň.
Spotřebič se naplní vodou a okamžitě vypustí.	<ul style="list-style-type: none"> • Ujistěte se, že je vypouštěcí hadice ve správné poloze. Konec vypouštěcí hadice je příliš nízkou. Viz „Pokyny k instalaci“.
Program je kratší než je zobrazený čas.	<ul style="list-style-type: none"> • Spotřebič vypočítá novou dobu podle množství prádla. Viz kapitola „Údaje o spotřebě“.
Program je delší než je zobrazený čas.	<ul style="list-style-type: none"> • Je-li prádlo rozložené nerovnoměrně, doba praní bude delší. Jedná se o běžný jev.

Problém	Možné řešení
Neuspokojivé výsledky praní.	<ul style="list-style-type: none"> Zvyšte množství pracího prostředku nebo použijte jiný. Před vypráním prádla odstraňte odolné skvrny pomocí speciálního přípravku. Nastavte správnou teplotu. Snižte náplň prádla.
Nelze nastavit funkci.	<ul style="list-style-type: none"> Ujistěte se, že jste stisknuli pouze požadovaná dotyková tlačítka.

Po kontrole spotřebič zapněte. Program bude pokračovat od okamžiku, ve kterém byl přerušen.

Pokud se problém objeví znovu, obraťte se na autorizované servisní středisko.

Pokud se na displeji zobrazí jiné výstražné kódy. Vypněte a zapněte spotřebič. Pokud problém přetrvává, obraťte se na autorizované servisní středisko.

Obsluha

Doporučujeme používat originální náhradní díly.

Při kontaktu s autorizovaným servisním střediskem se ujistěte, že máte k dispozici následující údaje: Tyto údaje lze nalézt na typovém štítku: model (Mod.), výrobní číslo (PNC) (Prod.No.), sériové číslo (Ser.No.).

Technické údaje

Rozměry	Šířka / Výška / Hloubka / Celková hloubka	400 mm/ 890 mm/ 600 mm/ 600 mm
Připojení k elektrické síti	Napětí Celkový příkon Pojistka Frekvence	230 V 2 200 W 10 A 50 Hz
Úroveň ochrany proti průniku pevných částic a vlhkosti, kterou zajišťuje ochranný kryt s výjimkou míst, kde není nízkonapěťové vybavení chráněno proti vlhkosti		IPX4
Tlak přívodu vody	Minimální Maximální	0,5 barů (0,05 MPa) 8 barů (0,8 MPa)
Přívod vody ¹⁾		Studená voda
Maximální množství prádla	Bavlna	6 kg
Třída energetické účinnosti		A++
Rychlost odstředování	Maximální	1200 ot/min

1) Přívodní hadici připojte ke kohoutku se závitem 3/4".



Technické údaje pro Maďarsko

Logo značky	ZANUSSI
-------------	---------

Název distributora	Electrolux Lehel Kft 1142 Budapest Erzsébet kir.né útja 87	
Označení modelu	ZWQ 61215WA	
	Měrná jednotka	
Energetická třída	(na stupnici od A po D , kde A představuje nejvyšší účinnost a D nejnižší účinnost)	A++
Prací výkon	(na stupnici od A po G , kde A představuje vyšší a G nižší účinnost)	A
Sušicí výkon odstředění	(na stupnici od A po G , kde A představuje lepší a G horší výkon)	B
Zbytková vlhkost	%	53
Maximální rychlost odstředování	ot/min	1200
Náplň prádla	kg	6
Průměrná roční spotřeba energie ¹⁾	kW	172
Průměrná roční spotřeba vody ¹⁾	litrů	9790
Hluk při praní při běžném 60°C programu pro bavlnu	dB/A	58
Hluk při odstředování při běžném 60°C programu pro bavlnu	dB/A	78

1) Splňuje normu EN60456.

POZNÁMKY K OCHRANĚ ŽIVOTNÍHO PROSTŘEDÍ

Recyklujte materiály označené symbolem . Obaly vyhodte do příslušných odpadních kontejnerů k recyklaci. Pomáhejte chránit životní prostředí a lidské zdraví a recyklovat elektrické a elektronické spotřebiče určené k likvidaci. Spotřebiče označené příslušným symbolem  nelikvidujte spolu s domovním odpadem. Spotřebič odevzdejte v místním sběrném dvoře nebo kontaktujte místní úřad.

Sisukord

Ohutusinfo	19	Enne esimest kasutamist	27
Ohutusjuhised	20	Igapäevane kasutamine	27
Seadme kirjeldus	21	Vihjeid ja näpunäiteid	29
Juhtpaneel	22	Puhastus ja hooldus	30
Programmide tabel	23	Veaotsing	32
Tarbimisväärtused	24	Tehnilised andmed	34
Valikud	25	Ungari tehnilised andmed	34
Seaded	26		

Jäetakse õigus teha muutusi.

Ohutusinfo

Enne seadme paigaldamist ja kasutamist lugege kaasasolev juhend tähelepanelikult läbi. Tootja ei vastuta vale paigaldamise või ebaõige kasutuse tõttu tekkinud vigastuste ja kahjude eest. Hoidke juhend alles, et saaksite seda ka edaspidi kasutada.

Laste ja ohustatud inimeste turvalisus

- Seda seadet võivad kasutada vähemalt 8-aastased lapsed ning füüsilise, sensoorse või vaimse puudega inimesed või kogemuste ja teadmisteta isikud juhul, kui nende tegevuse üle on järelvalve ja neid juhendatakse seadme turvalise kasutamise osas ning nad mõistavad seadme kasutamisega kaasnevat ohte.
- Ärge lubage lastel seadmega mängida.
- Hoidke pakendid lastele kättesaamatuks.
- Hoidke pesuained lastele kättesaamatuks.
- Hoidke lapsed ja lemmikloomad seadme uksest eemal, kui see on avatud.
- Ilma järelvalveta ei tohi lapsed seadet puhastada ega hooldustoiminguid läbi viia.

Üldine ohutus

- Ärge muutke seadme tehnilisi omadusi.
- Ärge ületage maksimaalset pesukogust 6 kg (vt jaotist "Programmitabel").

- Kasutatav veesurve (minimaalne ja maksimaalne) peab olema vahemikus 0,5 baari (0,05 MPa) kuni 8 baari (0,8 MPa).
- Põhjal olevaid ventilatsioonivahendid (kui need on olemas) ei tohi vaipkattega tõkestada.
- Seade tuleb veevarustusega ühendada kaasasolevate uute voolikukomplektide abil. Vanu voolikukomplekte kasutada ei tohi.
- Kui toitejuhe on vigastatud, laske see ohutuse mõttes välja vahetada tootja, selle volitatud hooldekeskuses või lihtsalt kvalifitseeritud isiku poolt.
- Enne hooldust lülitage seade välja ja ühendage toitepistik pistikupesast lahti.
- Ärge kasutage seadme puhastamiseks vee- või aurupihustit.
- Puhastage seadet pehme niiske lapiga. Kasutage ainult neutraalseid pesuaineid. Ärge kasutage abrasiivseid tooteid, küürimisšvamme, lahusteid ega metallist esemeid.

Ohutusjuhised

Paigaldamine

- Eemaldage pakend ja transportimispaigaldid.
- Jätke transportimispaigaldid alles. Seadme liigutamisel peate trumli fikseerima.
- Olge seadme teise kohta viimisel ettevaatlik, sest see on raske. Kasutage alati kaitsekindaid.
- Kahjustatud seadet ei tohi paigaldada ega kasutada.
- Järgige seadmega kaasas olevaid paigaldusjuhiseid.
- Ärge paigutage seadet kohta, kus temperatuur jääb alla 0 °C või kohta, kus see puutub kokku välisõhuga.
- Veenduge, et põrand, kuhu te seadme paigaldate, on tasane, stabiilne, kuumakindel ja puhas.
- Ärge paigaldage seadet kohta, kus selle ust ei saa täielikult avada.
- Veenduge, et seadme ja põranda vahel oleks tagatud õhuringlus.
- Reguleerige jalgu, et seadme ja vaiba vahele jääks piisavalt ruumi.
- Ärge paigaldage seadet kohta, kus selle kaant ei saa täielikult avada.

Elektriühendus

- Seade peab olema maandatud.
- Kasutage alati nõuetekohaselt paigaldatud ohutut pistikupesast.
- Kontrollige, kas andmesildil toodud elektrilised parameetrid vastavad vooluvõrgu näitajatele. Vastasel juhul võtke ühendust elektrikuga.
- Ärge kasutage mitmikpistikuid ega pikenduskaableid.
- Veenduge, et te ei vigastaks toitepistikut ega -juhet. Kui seadme toitekaabel tuleb välja vahetada, siis pöörduge meie hooldekeskusesse.
- Ühendage toitepistik seinakontakti alles pärast paigalduse lõpuleviimist. Veenduge, et pärast paigaldamist säilib juurdepääs toitepistikule.
- Ärge katsuge toitejuhet ega toitepistikut märgade kättega.
- Seadet välja lülitades ärge tõmmake toitekaablist. Hoidke alati kinni toitepistikust.
- Ainult UK-s ja liirimaal: Seadmel on 13-ampriline voolupistik. Kui on vaja vahetada

toitepistikus olevat kaitset, kasutage 13-ampriilist ASTA (BS 1362) kaitset.

- See seade vastab EÜ direktiividele.

Veeühendus

- Veenduge, et te veevoolikuid ei vigastaks.
- Enne seadme ühendamist uute torude või pikalt kasutamata torudega laske neist vett läbi voolata, kuni vesi jääb puhtaks.
- Seadme esmakordsel kasutamisel veenduge, et kusagil ei oleks lekkeid.

Kasutamine



HOIATUS!

Vigastuse, elektrilöögi, tulekahju, põletuste või seadme kahjustamise oht!

- Kasutage seda seadet ainult kodustes tingimustes.
- Järgige pesuainepakendil olevaid kasutusjuhiseid.

Seadme kirjeldus

Seadme ülevaade

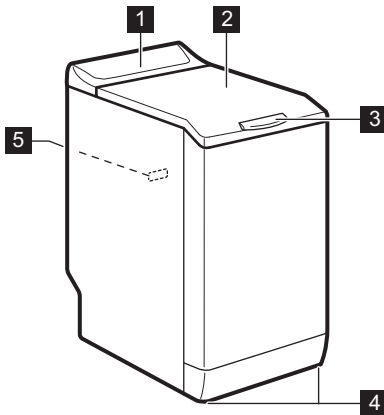

- 1 Juhtpaneel
- 2 Kaas
- 3 Kaane käepide
- 4 Jalad seadme loodimiseks
- 5 Andmesilt

- Ärge pange süttivaid või süttiva ainega määratud esemeid seadmesse, selle lähedusse või peale.
- Jälgige, et pesu hulgas ei oleks metallist esemeid.
- Ärge asetage võimaliku lekkevee kogumiseks seadme alla nõusid. Sobivate tarvikute kohta saate lisateavet volitatud teeninduskeskusest.

Jäätmekäitus



HOIATUS!

Lämbumis- või vigastusoht!

- Eemaldage seade vooluvõrgust.
- Lõigake toitekaabel seadme küljest lahti ja visake ära.
- Eemaldage seadme ukse fiksaator, et vältida laste ja loomade seadmesse lõksujäämist.

Juhtpaneel

Juhtpaneeli kirjeldus

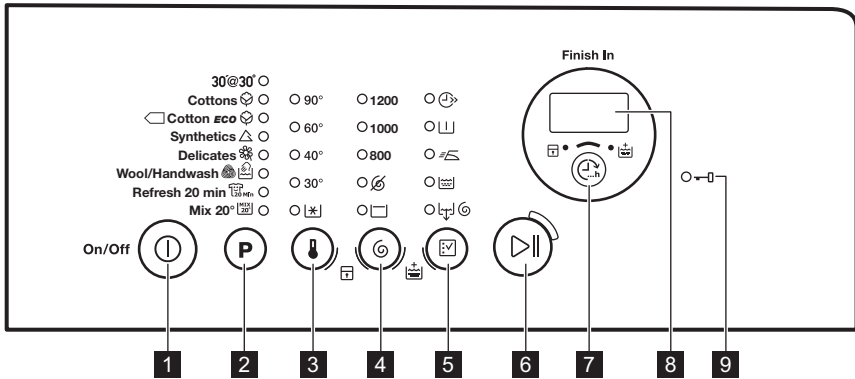

- 1** Sisse/välja nupp (Sees/väljas)
- 2** Programmivaliku puutenupp **P**
- 3** Temperatuurivaliku puutenupp
- 4** Tsentrifugimisvaliku puutenupp
- 5** Valikute puutenupp





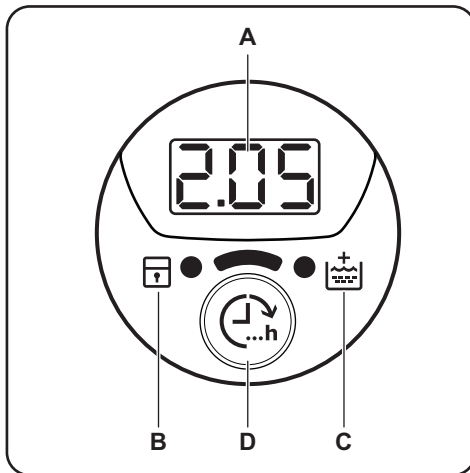



- 6** Start/paus-puutenupp
- 7** Lõpetamisaja puutenupp (Lõpetusaeg)
- 8** Ekraan
- 9** Lukustatud ukse indikaator

Ekraan



- A) Aja ala:**
 - 125: programmi kestus
 - 3h: lõpetamise aeg
 - E20: veakoodid
 - Err: veateade
 - 0: programm on lõppenud.
- B) Lapseluku indikaator:**
 - Indikaator süttib, kui lülitate selle funktsiooni sisse.
- C) Lisaloputuse indikaator:**
 - Indikaator süttib, kui lülitate selle valiku sisse.
- D) Puutenupp Lõpetusaeg.**

Programmide tabel

Programm Temperatuuriva- hemik	Maksimaalne pesukogus Maksimaalne pöörlemiskiir- sus	Programmi kirjeldus (Pesu ja määrdumise tüüp)
30' @ 30° 30 °C	2 kg 800 p/min	Lühike tsükkel tehiskiust ja õrnadele kergelt määrdunud või värskendamist vajavatele esemetele.
Puuvillane  90 °C - külm	6 kg 1200 p/min	Valge puuvillane ja värviline puuvillane. Tavaline ja kerge määrdumine.
 Puuvillase ökoonome ¹⁾  60 °C - 40 °C	6 kg 1200 p/min	Valge puuvillane ja värvikindel puuvillane. Tavaline määrdumisaste. Energiatarve väheneb ja pesuprogrammi aeg pikeneb.
Tehiskiud  60 °C - külm	2,5 kg 1200 p/min	Tehiskiust või segakiust esemed. Tavaline määrdumisaste.
Õrn materjal  40 °C - külm	2,5 kg 1200 p/min	Õrnad kangad nagu akrüül, viskoos, polüester. Tavaline määrdumisaste.
Villane/käsi pesu   40 °C - külm	1 kg 1200 p/min	Masinpestav villane, käsitsipestav villane ja õrnad kangad, millel on "käsitsipestava" eseme sümbol. ²⁾
Värskendus 20 min  40 °C - 30 °C	1 kg 1200 p/min	Väga lühike tsükkel puuvillastele ja tehiskiust kergelt määrdunud või ainult üks kord kantud esemetele.
Segapesu 20°  20 °C	3 kg 1200 p/min	Eripogramm puuvillastele, tehiskiust ja segukangast kergelt määrdunud esemetele. Valige see programm, et vähendada energiatarvet. Veenduge, et pesuaine on mõeldud pesemiseks madalamal temperatuuril – see tagab parema tulemuse ³⁾ .

1) **Standardprogrammid energiaklassi tarbimisväärtustele.** Vastavalt määrusele 1061/2010 on need programmid vastavalt "puuvillase pesu 60°C standardprogramm" ja "puuvillase pesu 40°C standardprogramm". Kombineeritud energiakasutust ja veetarbimist silmas pidades on need kõige tõhusamad programmid tavalise määrdumisastmega pesu pesemiseks.



Pesufaasi veetemperatuur võib erineda valitud programmi kohta esitatud temperatuurist.

2) Õrna pesu tagamiseks pöörleb trummel selle tsükli ajal aeglaselt. Võib tunduda, et trummel ei pöörlegi või ei pöörle õigesti. Tegu on seadme normaalse tööga.

3) Temperatuuriindikaatorit ei kuvata.

Programmi valikute ühilduvus

Programm										
30' @ 30°		■					■	■	■	
	■	■	■	■	■	■	■	■	■	■
	■	■	■	■	■		■	■	■	■
	■	■	■	■	■	■	■	■	■	■
	■	■	■	■	■		■	■	■	■
	■	■	■				■	■	■	
	■	■	■				■	■	■	
	■	■	■				■	■	■	

1) Kui valite selle funktsiooni, on soovitatav pesukogust vähendada. Võite pesta ka täiskogust, kuid pesutulemused võivad olla mitterahuldavad. Soovitatav pesukogus: puuvillane: 3 kg, tehiskiust ja õrn pesu: 1,5 kg.

Tarbimisväärtused



Selles tabelis toodud andmed on ligikaudsed. Andmeid võivad muuta erinevad asjaolud: pesu kogus ja tüüp, vee ja ümbritseva õhu temperatuur.



Programmi käivitumisel kuvatakse näidikul programmi kestus maksimaalse pesukoguse puhul. Pesufaasi ajal arvutatakse programmi kestus automaatselt üle ning seda vähendatakse juhul, kui pesukogus jääb maksimaalsest kogusest väiksemaks (nt Puuvillase 60°C programmi puhul, kui maksimaalne pesukogus on 6 kg, ületab programmi kestus 2 tundi; kui pesukogus on 1 kg, jääb programmi kestus alla 1 tunni). Kui masin arvutab programmi tegelikku kestust, vilgub näidikul täpp.

Programmid	Kogus (kg)	Energia-tarve (kWh)	Veekulu (liitrid)	Programmi ligikaudne kestus (minutid)	Jääkniiskus (%) ¹⁾
Puuvillane 60 °C	6	1,50	65	200	53
Puuvillane 40 °C	6	0,85	62	190	53
Tehiskiud 40 °C	2,5	0,50	46	105	35
Õrn materjal 40 °C	2,5	0,55	46	90	35
Villane/käsi pesu 30 °C	1	0,36	50	65	30

Puuvillase standardprogrammid

Programmid	Kogus (kg)	Energia- tarve (kWh)	Veekulu (lii- trid)	Programmi ligikaudne kestus (minutid)	Jääkniis- kus (%) ¹⁾
Puuvillase 60 °C standardprogramm	6	0,87	49	200	53
Puuvillase 60 °C standardprogramm	3	0,69	41	150	53
Puuvillase 40 °C standardprogramm	3	0,59	41	138	53

1) Tsentrifuugimisfaasi lõpus.

Väljas-režiim (W)	Ooterežiim (W)
0,48	0,48

Tabelis toodud andmed vastavad ELi komisjoni määruse 1015/2010 rakendusdirektiivile 2009/125/EÜ.

Valikud

Temperatuur

Selle valikuga saate muuta vaiketemperatuuri.

Indikaator  = külm vesi.

Süttib valitud temperatuuri indikaator.

Tsentrifuugimine

Selle nupuga saate vähendada pöörlemiskiiruse vaikeväärtust.

Süttib valitud kiiruse indikaator.

Täiendavad tsentrifuugimisvalikud:

Tsentrifuugimiseta

- Valige see funktsioon, kui soovite tsentrifuugimistsüklid välja lülitada. Saadaval on ainult tühjendustsüklid.
- Süttib vastav indikaator.
- Valige see funktsioon väga õrnade kangaste puhul.
- Loputustsüklid kasutab mõne pesuprogrammi puhul rohkem vett.

Loputusvee hoidmine

- Valige see funktsioon, et vältida pesu kortsumist.
- Süttib vastav indikaator.

- Trumlis on vett pärast programmi lõpetamist.
- Trummel pöörleb regulaarselt, et takistada pesu kortsumist.
- Kaas jääb lukustatuks. Kaane avamiseks tuleb vesi seadmest välja lasta.

 Vee väljalaskmiseks vt jaotist "Pesuprogrammi lõpus".

Kiirpesu

Selle valiku abil saate pesuprogrammi kestust vähendada.

Kasutage seda funktsiooni kergelt määratud pesu puhul või värskendamiseks.

Süttib vastav indikaator.

Eelpesu

Selle valikuga saate lisada pesuprogrammile eelpesu tsükli.

Kasutage seda funktsiooni tugeva määrdumise puhul. Selle funktsiooni valimisel suureneb programmi kestus.

Süttib vastav indikaator.

Kerge triikida

Kortsude vältimiseks on pesemine ja tsentrifuugimine õrnem.

Seade vähendab pöörlemiskiirust, kasutab rohkem vett ja kohandab programmi kestuse pesu tüübile vastavaks.

Süttib vastav indikaator.

Ainult loputamine

Selle valikuga saate teostada ainult valitud pesuprogrammi viimase loputuse.

Kui valite ka lisaloputuse () , lisatakse kaks või rohkem loputuskorda.

Süttib vastav indikaator.

Tühjendus ja tsentrifuugimine

Selle valiku abil saate teostada tsentrifuugimise ja tühjendustsükli.

Tsentrifuugimistsükkel vastab valitud pesuprogrammile.

Seaded



Lisaloputus



Selle valikuga jääb uue programmi valimisel lisaloputus alati valituks.

- Selle valiku **aktiveerimiseks/ deaktiveerimiseks** puudutage samal ajal nuppu  ja  , kuni indikaator  **süttib/ kustub**.

Lapselukk

Selle valikuga saate takistada lastel juhtpaneeliga mängimist.

- Selle valiku **aktiveerimiseks/ deaktiveerimiseks** puudutage samal ajal nuppu  ja  , kuni indikaator  **süttib/ kustub**.

Aktiveerige see valik pärast nuppu  puudutamist: nupud on lukustatud (välja arvatud ) .



Kui valite ka ilma tsentrifuugimiseta () valiku, teostatakse ainult vee väljalaskmine.

Lõpetusaeg

Selle valiku abil saate valida tundide arvu, pärast mida soovite pesuprogrammi lõppevat.

Võite valida vahemikus 3 kuni 20 tundi.

Ekraanil kuvatakse tundide arv; süttib nupu  kohal olev indikaator.

Lisaloputus

Selle valikuga saate lisada pesuprogrammile loputustsükleid.

Kasutage seda programmi, kui kellelgi lähikondlastest on pesuainete suhtes allergia või kui asute pehme veega piirkonnas.

Süttib vastav indikaator.¹



See valik jääb sisselülitatuks ka pärast seadme väljalülitamist.

Helisignaalid

Helisignaalid kõlavad:

- Programmi lõppemisel.
- Kui seadmel on tõrge.

Helisignaali **deaktiveerimiseks/ aktiveerimiseks** puudutage 4 sekundi jooksul samaaegselt nuppu **P** ja nuppu  .



Helisignaali väljalülitamisel töötavad need ikka, kui seadmel on rike.

¹ Valiku sisselülitamise kohta vt "Seaded".

Enne esimest kasutamist

1. Kallake väike kogus pesuainet pesufaasi lahtrisse.
2. Valige ja käivitage kõrgeima temperatuuriga programm puuvillasele ilma pesuta.

See eemaldab kõikvõimaliku mustuse trumlist ja paagist.

Igapäevane kasutamine



HOIATUS!

Vt ohutust käsitlevaid peatükke.

Pesu panemine masinasse

1. Avage seadme kaas.
 2. Vajutage nuppu **A**.
Trummel avaneb automaatselt.
 3. Asetage pesuesemed ükshaaval trumliste.
 4. Raputage esemeid enne seadmesse asetamist.
- Jälgige, et te ei paneks liiga palju pesu trumliste.
5. Sulgege trummel ja kaas.

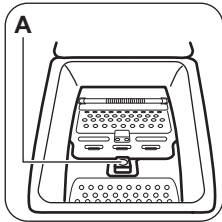

ETTEVAATUST!

Enne seadme kaane sulgemist veenduge, et trummel oleks õigesti suletud.

Pesuaine ja lisandite kasutamine

Mõõtke välja vajalik kogus pesuainet ja kanga pehmendajat.

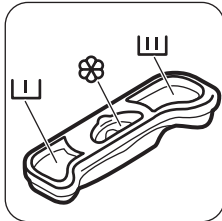

Pesuainelahtrid

	Pesuainelahter eelpesufaasi jaoks.
	Pesuainelahter pesufaasi jaoks.
	Lahter vedelate lisandite (pesupeh-mendaja, tärpeldusvahendi) jaoks.
	ETTEVAATUST! Ärge ületage taset

Seadme sisselülitamine

Seadme sisse- või väljalülitamiseks vajutage ja hoidke paar sekundit nuppu .
Kui seade välja lülitatakse, kostab helisignaali. Ekraanil kuvatakse käivitusanimatsioon. Animatsioon kuvab kiiresti kõiki pesuprogramme, vaiketemperatuure ning pöörete seadeid. Ekraanil kuvatakse sõna On (Sees).

Programmi valimine



1. Puudutage programminuppu **P** ja valige programm.
 - Nupu -indikaator vilgub.
 - Ekraanil kuvatakse programmi kestus.
2. Vajadusel muutke temperatuuri ja pöörlemiskiirust või lisage saadaolevaid funktsioone. Funktsiooni aktiveerimisel süttib vastava funktsiooni indikaator.



Kui teie valikus on viga, kuvatakse ekraanil teade

Programmi käivitamine ilma valikuta Lõpetusaeg

Puudutage nuppu .



- Nupu  indikaator lõpetab vilkumise ja jääb põlema.
- Programm käivitub, kaas lukustub ning indikaator  põleb.
- Tühjendusumpump võib pesuprogrammi algusfaasis veidi aega töötada.



- Umbes 15 minutit pärast programmi algust:
- Seade kohandab programmi kestuse automaatselt pestava pesu kogusega.
 - Ekraanil kuvatakse uus näit.



Programmi käivitamine valikuga Lõpetusaeg

1. Puudutage järjest nuppu , et valida tundide arv, pärast mida soovite pesutsükli lõpetavat.





Ekraanil kuvatakse valitud tundide arv (nt ) ning nupu  kohal olev indikaator põleb, tähistamaks sisselülitatud valikut.

2. Puudutage nuppu :
 - Uks on avatud.
 - Seade alustab pöördloendust.
 - Kui pöördloendus on lõppenud, käivitub programm automaatselt.



Valikut Lõpetusaeg saab tühistada või muuta enne nupu  puudutamist. Pärast nupu  puudutamist saate valikut Lõpetusaeg ainult tühistada.

Valiku Lõpetusaeg tühistamiseks:



- a. Puudutage nuppu , et seadme töö peatada. Nupu  indikaator vilgub.
- b. Puudutage nuppu , kuni selle kohal olev indikaator kustub. Pesuprogrammi koheseks käivitamiseks puudutage nuppu  uuesti.



Kui kasutate valiku Lõpetusaeg puhul vedelat pesuainet, lisage see doseerimiskuuliga (saadaval koos pesuainega).

Programmi katkestamine ja seadete muutmine

Enne tööle hakkamist saate muuta vaid mõnda funktsiooni.

1. Puudutage . Nupu indikaator vilgub.
2. Muutke valikuid. Kui muudate mõnda Lõpetusaeg seadet, siis lülitub valik välja.
3. Puudutage uuesti . Pesuprogramm jätkab tööd.



Programmi tühistamine

1. Vajutage mõni sekund nuppu , et tühistada programm ning seade välja lülitada.
2. Vajutage uuesti sama nuppu, et seade sisse lülitada. Nüüd võite valida uue pesuprogrammi.



Seade ei tühjene veest. Trumliisse jäänud vett saab kasutada järgmiseks pesutsükliks.

Kaane avamine





Programmi (või ) töötamise ajal on seadme kaas lukustatud. Indikaator  põleb.





ETTEVAATUST!



Kui trumli oleval vee temperatuur ja tase on liiga kõrged, ei saa te kaant avada.

Kaane avamiseks tsükli esimeste minutite ajal (või kui töötab) :



1. Seadme peatamiseks puudutage nuppu .
2. Oodake mõni minut, kuni indikaator  kustub.
3. Võite kaane avada.
4. Sulgege kaas ja puudutage uuesti nuppu . Programm (või ) jätkub.

Programmi lõpus



- Seade peatab automaatselt töö.
- Kõlab helisignaali (kui see on aktiveeritud).
- Ekraanil kuvatakse .
- Nupu  indikaator kustub.

- Kaane luku indikaator  vilgub (kui kaas lukust lahti läheb) ja kustub siis.
- Võite kaane avada.
- Eemaldage seadmest pesu. Veenduge, et trummel on tühi.
- Seadme väljalülitamiseks vajutage paar sekundit nuppu .
- Sulgege veekraan.
- Niiskuse ja lõhnade vältimiseks hoidke kaas paakil.



Pesuprogramm on lõppenud, kuid trumlis on vesi.

- Trummel pöörleb regulaarselt, et takistada pesu kortsumist.
- Indikaator  vilgub, tuletamaks meelde, et vesi tuleb seadmest välja lasta.
- Kaane lukustuse indikaator  põleb. Nupu  indikaator vilgub. Kaas jääb lukustatuks.
- Kaane avamiseks tuleb seadmest vesi välja lasta.

Vees tühjendamine:

1. Vee väljalaskmiseks.
 - Puudutage nuppu . Seade tühjeneb veest ja tsentrifuugib valitud programmi puhul ette nähtud maksimaalsel pöörlemiskiirusel.
 - Pöörlemiskiiruse muutmiseks võite ka puudutada nuppu  ja seejärel vajutada . Seade tühjeneb veest ja



tsentrifuugib. Kui valite , siis seade tühjeneb veest.

2. Kui programm on lõppenud ja kaane lukustuse indikaator  mõne minuti pärast kustub, võite kaane avada.
3. Seadme väljalülitamiseks vajutage paar sekundit nuppu .

 Seade tühjeneb veest ja tsentrifuugib automaatselt umbes 18 tunni pärast (välja arvatud villase pesu programm).

AUTOMAATNE VÄLJALÜLITUS

Järkjärguline AUTOMAATNE VÄLJALÜLITUS lülitab seadme automaatselt madalama energiatarbimise režiimile. Kõik indikaatorid ja ekraan kustuvad, kui:

- Seadet ei kasutata 5 minuti jooksul enne nupu  puudutamist. Seadme uuesti sisselülitamiseks vajutage nuppu .
- Pärast 5 minuti möödumist pesuprogrammi lõpust. Seadme uuesti sisselülitamiseks vajutage nuppu . Ekraanil kuvatakse viimati valitud pesuprogrammi aeg. Kui soovite valida uue tsükli, puudutage nuppu **P**.

Vihjeid ja näpunäiteid

Pesu asetamine masinasse

- Jaotage pesu: valge, värviline, sünteetiline, õrn pesu ja villane pesu.
- Järgige pesemisjuhiseid, mis on riiete hooldussiltidel.
- Ärge peske korraga valgeid ja värvilisi esemeid.
- Mõned värvilised esemed võivad esmasel pesul oma värvi kaotada. Soovitame esimestel kordadel neid esemeid pesta eraldi.
- Nööpige kinni padjapüürid, sulgege lukud, haagid ja trukid. Pange kinni rihmad.
- Tühjendage taskud ja voltige riided lahti.
- Keerake pahupidi mitmekihilised riided, villased ja värvitud riided.
- Eemaldage tugevad plekid.

- Peske rasketele plekkidele sobiva pesuainega.
- Olge kardinatega ettevaatlikud. Eemaldage kardinatelt klambrid või asetage need pesukotti või padjapüüri.
- Ärge peske masinas palistusteta või õblemata servadega rõivaid. Peske väikesi esemeid (tugikaartega rinnahoidjaid, vöösid, sukkpükse) pesukotis.
- Väike pesukogus võib tekitada probleeme masina tasakaaluga väänamisfaasis. Kui see juhtub, kohendage käsitsi esemeid trumlis ning käivitage tsentrifuugimistsükkel uuesti.

Raskestieemaldatavad plekid

Mõnele plekile ei piisa ainult veest ja pesuainest.

Soovitame need plekid eemaldada enne esemete masinasse panemist.

Vastavad plekieemaldajad on olemas. Kasutage plekieemaldajat, mis on vastav pleki tüübile ja kangale.

Pesuained ja lisandid

- Kasutage ainult pesumasinate jaoks valmistatud pesuaineid ja lisandeid:
 - pesupulbrid kõigile kangatüüpidele,
 - pesupulbrid õrnale pesule (maks. 40 °C) ja villastele esemetele,
 - vedelad pesuained, soovitatavalt madalal temperatuuril pestavate (60 °C maks.) kõigi kangatüüpide või spetsiaalselt villaste esemete jaoks.
- Ärge segage erinevaid pesuaineid.
- Looduse säästmiseks ärge kasutage pesuainet rohkem, kui ette nähtud.
- Järgige toodete pakenditel olevaid juhiseid.
- Kasutage kanga tüübile ja värvile, programmi temperatuurile ja määrdumisastmele vastavaid tooteid.

- Kui seadmel ei ole klapiga pesuaine dosaatorit, lisage vedel pesuaine doseerimiskuliga (saadaval pesuaine tootjalt).

Ökoloogilised näpunäited

- Valige ilma eelpesuta programm, et pesta tavalise määrdumisastmega pesu.
- Programmi käivitamisel sisestage alati maksimaalne kogus pesu.
- Vajadusel kasutage madala temperatuuriga pestes plekieemaldajat.
- Õige pesuaine koguse kasutamiseks kontrollige oma kodust veekaredust.

Vee karedus

Kui vee karedus teie piirkonnas on kõrge või keskmine, soovitame pesumasinates kasutada veepehmedajat. Madala veekaredusega piirkondades ei ole tarvis veepehmedajat kasutada.

Veekareduse väljaurimiseks võtke ühendust kohaliku vee-ettevõttega.

Kasutage õiges koguses veepehmedajat. Järgige toodete valmistajate pakenditel olevaid juhiseid.

Puhastus ja hooldus



HOIATUS!

Vt ohutust käsitlevaid peatükke.

Välispinna puhastamine

Puhastage masin ainult seebi ja sooja veega. Kuivatage täielikult kõik pinnad.



ETTEVAATUST!

Ärge kasutage alkoholi, lahusteid ega keemilisi aineid.

Katlakivi eemaldamine

Kui vee karedus teie piirkonnas on kõrge või keskmine, soovitame pesumasinates kasutada veepehmedajat.

Kontrollige regulaarselt trumlit, et vältida katlakivi- ja roostejääke.

Roosteplekide eemaldamiseks kasutage ainult pesumasinatele ette nähtud tooteid. Ärge tehke seda koos pesupesemisega.



Järgige alati toodete valmistajate pakenditel olevaid juhiseid.

Hoolduspesu

Madalate temperatuuridega programmide puhul on võimalik, et osa pesuainest jääb trumlisse. Tehke regulaarselt hoolduspesusid. Selleks:

- Eemaldage trumlis olevad esemed.
- Valige puuvillase pesu programm kõige kõrgema temperatuuriga ning väikese koguse pesuainega.

Kaane tihend

Kontrollige tihendit regulaarselt. Puhastage seda vajadusel, kasutades ammoniaaki sisaldavat puhastuskreemi ja vältides pinna kriimustamist.



Järgige alati toodete valmistajate pakenditel olevaid juhiseid.

Pesuaine jaoturi puhastamine

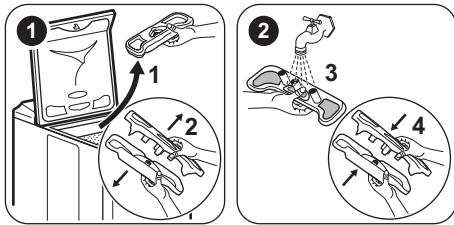

Tühjendusfiltri puhastamine

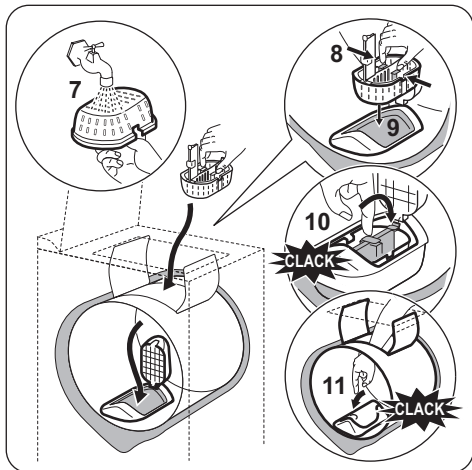
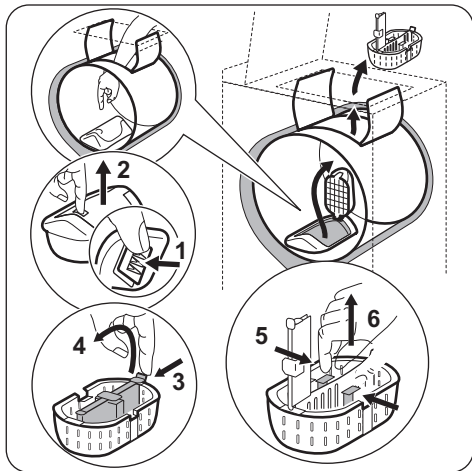

Sissevõtuvooliku ja ventiilifiltri puhastamine

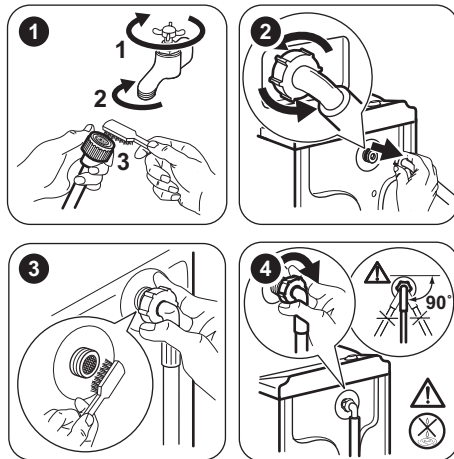

Ettevaatusabinõud külmumise vastu

Kui seade on paigaldatud kohta, kus temperatuur võib langeda alla 0 °C, eemaldage allesjäänud vesi sissevõtuvoolikust ja tühjenduspumbast.

i Viige see toiming läbi ka eriolukorras tühjendamisel.

1. Ühendage toitepistik pistikupesast lahti.
2. Sulgege veekraan ja eemaldage vee sisselaskevoolik.
3. Eemaldage tühjendusvoolik valamust või äravoolutorust.
4. Pange vee tühjendus- ja sisselaskevoolikute otsad nõusse. Laske veel voolikutest välja voolata.
5. Pange toitepistik pistikupesasse ja lülitage seade uuesti sisse.
6. Valige pesutsükkel koos valikuga "Tühjendus ja tsentrifuugimine" ja laske seadmel tsükli lõpuni töötada.
7. Vajutage nuppu **D**, et seade välja lülitada.
8. Eemaldage seade vooluvõrgust.

! **HOIATUS!**

Enne seadme uuesti kasutamist veenduge, et temperatuur oleks üle 0 °C. Tootja ei vastuta madalatest temperatuuridest tingitud kahjude eest.

Veaotsing



HOIATUS!

Vt ohutust käsitlevaid peatükke.

Sissejuhatus

Seadet ei õnnestu käivitada või see jääb töö käigus seisma.

Püüdke esmalt leida probleemi lahendus (vt tabelit). Kui see ei õnnestu, pöörduge teeninduskeskusse.

Mõne probleemi puhul kõlab helisignaal ning ekraanil kuvatakse veateade:

- **E10** - Seade ei täitu korralikult veega.

Võimalikud rikked

- **E20** - Seade ei tühjene veest.
- **E40** - Seadme kaas on lahti või ei ole korralikult suletud. Kontrollige!
- **E40** - Elektrivarustus on kõikuv. Oodake, kuni elektrivarustus on taas püsiv.
- **E91** - Elektrooniliste osade ja seadme vahel puudub ühendus. Lülitage välja ja siis uuesti sisse.



HOIATUS!

Enne kontrollima asumist lülitage seade välja.

Probleem	Võimalik lahendus
Programm ei käivitu.	<ul style="list-style-type: none"> • Veenduge, et pistik on pistikupesasse ühendatud. • Veenduge, et seadme kaas ja trumliuugid oleks korralikult kinni. • Veenduge, et kaitsmekapis ei ole kaitse läbi läinud. • Veenduge, et Start/paus-nuppu on vajutatud. • Kui olete valinud viitkäivituse, siis tühistage see või oodake pöördloenduse lõppemiseni. • Lülitage lapseluku funktsioon välja, kui see on sisse lülitatud.
Seade ei täitu korralikult veega.	<ul style="list-style-type: none"> • Veenduge, et veekraan on lahti. • Veenduge, et veevarustuse surve ei ole liiga väike. Selle teabe saamiseks pöörduge kohaliku vee-ettevõtte poole. • Veenduge, et veekraan ei ole ummistunud. • Veenduge, et vee sisselaskevooliku ja klapi filtrid ei ole ummistunud. Vt jaotist "Puhastus ja hooldus". • Veenduge, et sisselaskevoolik ei oleks muljutud ega väänatud. • Veenduge, et vee sisselaskevooliku ühendus oleks õige.
Seade ei tühjene veest.	<ul style="list-style-type: none"> • Veenduge, et valamü äravool ei ole ummistunud. • Veenduge, et tühjendusvoolik ei ole muljutud ega väänatud. • Veenduge, et tühjendusvooliku ühendus oleks õige. • Valige tühjendusprogramm, kui olete valinud programmi ilma tühjendamisfaasita. • Valige tühjendusprogramm, kui olete valinud programmi, mille lõpus jääb vesi trumliisse. • Kui ülalmainitud lahendused ei aita, võtke ühendust teeninduskeskusega (tühjendusvooliku pumba filter võib olla ummistunud).

Probleem	Võimalik lahendus
Seade ei tsentrifuugi või kestab pesutsükkel kauem kui tavaliselt.	<ul style="list-style-type: none"> Kohendage esemeid trumlis ning käivitage uuesti tsentrifuugimis-sükkel. Probleem võib tekkida, kui seade on tasakaalust väljas. Valige tsentrifuugimine. Valige tühjendusprogramm, kui olete valinud programmi, mille lõpus jääb vesi trumlisse. Kui ülalmainitud lahendused ei aita, võtke ühendust teeninduskeskusega (tühjendusvooliku pumba filter võib olla ummistunud).
Põrandal on vett.	<ul style="list-style-type: none"> Veenduge, et veevoolikute ühendused on tihedad ning et vesi kustilt ei leki. Veenduge, et vee sisselaske- ega tühjendusvoolikul ei oleks vigastusi. Veenduge, et kasutate õiget pesuvahendit ning sobilikku kogust.
Seadme kaant ei saa avada.	<ul style="list-style-type: none"> Veenduge, et pesuprogramm on lõppenud. Kui trumlis on vett, valige tühjendus- või tsentrifuugimisprogramm.
Seade teeb imelikku häält.	<ul style="list-style-type: none"> Veenduge, et seade on korralikult tasakaalus. Vt jaotist "Paigaldamine". Veenduge, et pakend ja/või transpordipoldid on eemaldatud. Vt jaotist "Paigaldamine". Lisage veel pesu trumlisse. Pesukogus võib olla liiga väike.
Seade täitub veega ning tühjeneb koheselt.	<ul style="list-style-type: none"> Veenduge, et tühjendusvoolik on õiges asendis. Tühjendusvooliku ots võib olla liiga madalal. Vt jaotist "Paigaldamine".
Tsükkel on lühem kui ekraanil kuvatud aeg.	<ul style="list-style-type: none"> Seade arvutab uue aja vastavalt pesu kogusele. Vt jaotist "Tarbimisväärtused".
Tsükkel on pikem kui ekraanil kuvatud aeg.	<ul style="list-style-type: none"> Ebaühtlaselt jaotunud pesu pikendab tsükli kestust. Tegemist on seadme normaalse tööga.
Pesutulemused on ebarahuldavad.	<ul style="list-style-type: none"> Suurendage pesuaine kogust või kasutage teist pesuainet. Enne pesu pesemist eemaldage spetsiaalsete toodetega tugevamad plekid. Veenduge, et valisite õige temperatuuri. Vähendage pesukogust.
Funktsiooni valimine ei õnnestu.	<ul style="list-style-type: none"> Veenduge, et te vajutate ainult vajalikke puutenuppe.

Pärast kontrollimist lülitage seade sisse. Programm jätkub kohast, kus see katkes.

Kui rike ilmneb uuesti, pöörduge hoolduskeskuse.

Kui ekraanil on teised veakoodid. Lülitage seade välja ja uuesti sisse. Kui rike ilmneb uuesti, pöörduge hoolduskeskuse.

Hooldus

Soovitame alati kasutada originaalvaruosi.

Teeninduskeskusega ühendust võttes veenduge, et teil oleks järgnevad andmed käepärast. Leiate info andmeplaadilt: mudel (Mod.), tootenumber (Prod.No.), seerianumber (Ser.No.).

Tehnilised andmed

Mõõtmed	Laius/ kõrgus/ sügavus/ kogusügavus	400 mm/ 890 mm/ 600 mm/ 600 mm
Elektriühendus	Pinge Üldvõimsus Kaitse Sagedus	230 V 2200 W 10 A 50 Hz
Kaitsekate hoiab ära tahkete osakeste ja niiskuse juurdepääsu, välja arvatud kohtades, kus madalpingeseadmel puudub kaitse niiskuse eest		IPX4
Veesurve	Minimaalne Maksimaalne	0,5 bar (0,05 MPa) 8 bar (0,8 MPa)
Veevarustus ¹⁾		Külm vesi
Maksimaalne kogus	Puuvillane	6 kg
Energiasäästuklass		A++
Pöörlemiskiirus	Maksimaalne	1200 p/min

1) Ühendage vee sisselaskevoolik 3/4" keermega kraani külge.

Ungari tehnilised andmed

Brändi logo	ZANUSSI	
Maaletooja nimi	Electrolux Lehel Kft 1142 Budapest Erzsébet kir.né útja 87	
Mudeli nimi	ZWQ 61215WA	
	Mõõtühik	
Energiaklass	(vahemikus A kuni D , kusjuures A on kõige tõhusam ja D on kõige vähem tõhus)	A++
Pesutulemus	(vahemikus A kuni G , kusjuures A on parem ja G on nõrgem pesutulemus)	A
Kuivatustulemused	(vahemikus A kuni G , kusjuures A on parem ja G on nõrgem)	B
Jääkniiskus	%	53
Maksimaalne pöörlemiskiirus	p/min	1200
Pesukogus	kg	6
Keskmine aastane energiatarve ¹⁾	kW	172

Keskmine aastane veetarve 1)	liitrid	9790
Pesemise müratase tavalise 60°C puuvillase pesu programmiga	dB/A	58
Tsentrifuugimise müratase tavalise 60°C puuvillase pesu programmiga	dB/A	78

1) Vastab standardile EN60456.

JÄÄTMEKÄITLUS

Sümboliga  tähistatud materjalid võib ringlusse suunata. Selleks viige pakendid vastavatesse konteineritesse. Aidake hoida keskkonda ja inimeste tervist ja suunake elektri- ja elektroonilised jäätmed ringlusse.

Ärge visake sümboliga  tähistatud seadmeid muude majapidamisjäätmete hulka. Viige seade kohalikku ringluspunkti või pöörduge abi saamiseks kohalikku omavalitsusse.

Tartalom

Biztonsági információk.....	36	Az első használat előtt.....	44
Biztonsági utasítások.....	37	Napi használat.....	44
Termékleírás.....	38	Hasznos tanácsok és javaslatok.....	47
Kezelőpanel.....	39	Ápolás és tisztítás.....	48
Programtáblázat.....	40	Hibaelhárítás.....	49
Fogyasztási értékek.....	41	Műszaki adatok.....	51
Kiegészítő funkciók.....	42	Műszaki adatok magyarul.....	52
Beállítások.....	43		

A változtatások jogát fenntartjuk.

Biztonsági információk

Az üzembe helyezés és használat előtt gondosan olvassa el a mellékelt útmutatót. A nem megfelelő üzembe helyezés vagy használat által okozott károkért nem vállal felelősséget a gyártó. További tájékozódás érdekében tartsa elérhető helyen az útmutatót.

Gyermekek és fogyatékkal élő személyek biztonsága

- A készüléket a gyermekek (csak 8 évnél idősebb) és csökkent fizikai, értelmi vagy mentális képességű, illetve megfelelő tapasztalatok és ismeretek híján lévő személyek csak felügyelettel, vagy a készülék biztonságos használatára vonatkozó megfelelő tájékoztatás esetén használhatják.
- Ne hagyja, hogy gyermekek játsszanak a készülékkel.
- Minden csomagolóanyagot tartson távol a gyermekektől.
- Minden mosószeret tartson távol a gyermekektől.
- A gyermekeket és kedvenc háziállatokat tartsa távol a készüléktől, amikor az ajtaja nyitva van.
- Gyermekek felügyelet nélkül nem végezhetnek tisztítási vagy karbantartási tevékenységet.

Általános biztonság

- Ne változtassa meg a készülék műszaki jellemzőit.
- Soha ne lépje túl a megengedett legnagyobb töltetet, mely 6 kg tömegű lehet (lásd a „Programtáblázat” című fejezetet).
- Az üzemi víznyomás (minimum és maximum) értékének 0,5 bar (0,05 MPa) és 8 bar (0,8 MPa) között kell lennie.

- Ügyeljen arra, hogy a készülék alsó részén levő szellőzőnyílásokat (ha vannak) a készülék alatti szőnyeg ne zárja el.
- A készülék vízvezeték-re történő csatlakoztatásához használja a mellékelt, új tömlőkészletet. Régi tömlőkészlet nem használható fel újra.
- Ha a hálózati kábel megsérül, azt a gyártónak vagy a márkaszerviznek vagy más hasonlóan képzett személynek kell kicserélnie, nehogy veszélyhelyzet álljon elő.
- Karbantartás előtt kapcsolja ki a készüléket, és húzza ki a hálózati csatlakozódugót a csatlakozóaljzatból.
- A készülék tisztításához ne használjon vízsugarat vagy gózt.
- A készüléket puha, nedves ruhával tisztítsa. Csak semleges tisztítószert használjon. Ne használjon súrolószert, súrolószivacsot, oldószert vagy fém tárgyat.

Biztonsági utasítások

Elhelyezés

- Távolítsa el az összes csomagolást és a szállítási rögzítőcsavarokat.
- Őrizze meg a szállítási rögzítőcsavarokat. Amikor ismét szállítani szeretné a készüléket, a dobját rögzítenie kell.
- Súlyos a készülék, ezért legyen körültekintő a mozgásakor. Mindig viseljen munkavédelmi kesztyűt.
- Ne helyezzen üzembe, és ne is használjon sérült készüléket.
- Tartsa be a készülékhez mellékelt üzembe helyezési útmutatóban foglaltakat.
- Ne helyezze üzembe a készüléket olyan helyen, ahol a hőmérséklet 0 °C alatt van, vagy ahol ki van téve az időjárásnak.
- Ügyeljen arra, hogy a készülék üzemeltetésének helyén a padló vízszintes, sík, stabil, hőálló és tiszta legyen.
- Ne helyezze üzembe a készüléket olyan helyen, ahol az ajtaját nem lehet teljesen kinyitni.
- Gondoskodjon arról, hogy keringeni tudjon a levegő a készülék és a padló között.
- Úgy állítsa be a lábakat, hogy a készülék és a szőnyeg között rendelkezésre álljon a szükséges hely.

- Ne helyezze üzembe a készüléket olyan helyen, ahol a fedelét nem lehet teljesen kinyitni.

Elektromos csatlakoztatás

- A készüléket kötelező földelni.
- Mindig megfelelően felszerelt, áramütés ellen védett aljzatot használjon.
- Ellenőrizze, hogy az adattáblán szereplő elektromos adatok megfelelnek-e a háztartási hálózati áram paramétereinek. Amennyiben nem, forduljon szakképzett villanyszerelőhöz.
- Ne használjon hálózati elosztókat és hosszabbító kábeleket.
- Ügyeljen a hálózati csatlakozódugó és a hálózati kábel épységére. Amennyiben a készülék hálózati vezetékét ki kell cserélni, a cserét márkaszervizünknel végeztesse el.
- Csak az üzembe helyezés befejezése után csatlakoztassa a hálózati csatlakozódugót a hálózati csatlakozóaljzatba. Ügyeljen arra, hogy a hálózati dugasz üzembe helyezés után is könnyen elérhető legyen.
- Nedves kézzel ne érintse meg a hálózati kábelt és a csatlakozódugót.
- A készülék csatlakozásának bontására, soha ne a hálózati kábelnél fogva húzza ki

- a csatlakozódugót. A kábelt mindig a csatlakozódugónál fogva húzza ki.
- Kizárólag az Egyesült Királyságban és Írorszában érvényes: A készülék egy 13 amperes hálózati csatlakozódugóval rendelkezik. Ha szükségessé válik a biztosíték cseréje a hálózati csatlakozódugóban, akkor egy 13 amperes ASTA (BS 1362) biztosítékra cserélje.
- A készülék megfelel az EGK irányelveinek.

Vízhálózatra csatlakoztatás

- Ügyeljen arra, hogy ne okozzon sérülést a vízcsöveknek.
- Mielőtt új vagy hosszabb idő óta nem használt csövekhez csatlakoztatja a készüléket, addig folyassa a vizet, amíg az teljesen ki nem tisztul.
- A készülék első használata előtt ellenőrizze, hogy nincs-e szivárgás.

Használat



VIGYÁZAT!

Személyi sérülés, áramütés, tűz, égési sérülés vagy a készülék károsodásának veszélye áll fenn.

- A készüléket kizárólag háztartási célra használja.
- Tartsa be a mosogatószer csomagolásán feltüntetett utasításokat.
- Ne tegyen gyúlékony anyagot vagy gyúlékony anyaggal szennyezett tárgyat a készülékbe, annak közelébe, illetve annak tetejére.
- Ellenőrizze, hogy minden fémtárgyat eltávolított a ruhákból.
- Ne tegyen a készülék alá edényt azért, hogy az esetleg a készülékből szivárgó vizet összegyűjtse. A használatra javasolt felszerelésekkel kapcsolatban forduljon a márkaszervizhez.

Ártalmatlanítás



VIGYÁZAT!

Sérülés- vagy fulladásveszély.

- Bontsa a készülék hálózati csatlakozását.
- Vágja le a hálózati tápkábelt, és helyezze a hulladékba.
- Szerelje le az ajtókilincset, hogy megakadályozza gyermekek és kedvenc állatok készülékben rekedését.

Termékleírás

A készülék áttekintése

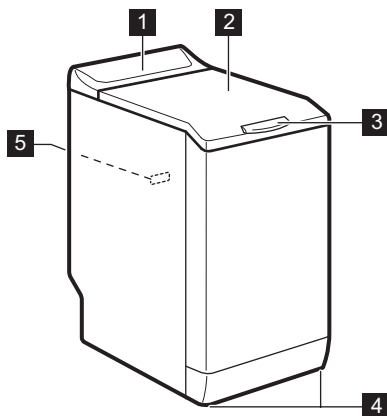

- 1 Kezelőpanel
- 2 Fedél
- 3 Fedélfogantyú
- 4 Készülék szintbe állítására szolgáló lábak
- 5 Adattábla

Kezelőpanel

Kezelőpanel ismertetése

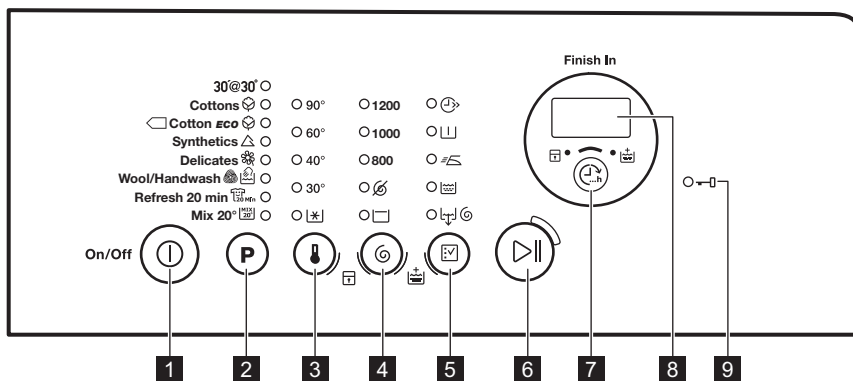

1 Be / Ki gomb (Be/Ki)

2 Programválasztás érintőgomb P

3 Hőmérsékletválasztás érintőgomb

4 Centrifugálási sebességválasztás érintőgomb

5 Opcióválasztás érintőgomb

6 Indítás/Szünet érintőgomb

7 Befejezés ideje érintőgomb (Befejezés ideje)

8 Kijelző

9 Ajtó zárva visszajelző

Kijelző

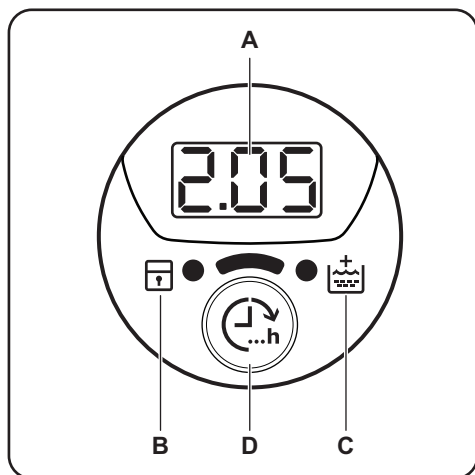

A) Idő terület:

- 1:25: a program időtartama
- 3h: befejezés ideje
- E 20: riasztási kódok
- E r r: hibaüzenet
- 0: a program véget ért.

B) Gyerekzár visszajelző:









- A visszajelző akkor jelenik meg, ha bekapcsolja ezt a funkciót.

C) Extra öblítés visszajelzője:

- A visszajelző akkor jelenik meg, ha bekapcsolja ezt a kiegészítő funkciót.

D) Befejezés ideje érintőgomb.

Programtáblázat

Program Hőmérséklet-tar- tomány	Maximális töl- tet Maximális cen- trifugálási se- besség	Program leírása (Töltet típusa és szennyeződés mértéke)
30' @ 30° 30 °C	2 kg 800 fordulat/perc	Rövid ciklus enyhén szennyezett vagy csupán felfrissítendő pamut és műszálás darabokhoz.
Pamut  90 °C - Hideg	6 kg 1200 fordulat/ perc	Fehér és színes pamut. Normál vagy enyhe szennyezettség.
 Pamut Eco ¹⁾  60 °C - 40 °C	6 kg 1200 fordulat/ perc	Fehér és színtartó pamut. Normál szennyezettség. Az energiafogyasztás csökken, és a mosóprogram ideje meghosszabbodik.
Műszál  60 °C - Hideg	2,5 kg 1200 fordulat/ perc	Műszálás vagy kevert szálás szövetek. Normál szennyezettség.
Kímélő  40 °C - Hideg	2,5 kg 1200 fordulat/ perc	Kényes textil, pl. akril, viszkóz és poliészter. Normál szennyezettség.
Gyapjú / Kézi mo- sás   40 °C - Hideg	1 kg 1200 fordulat/ perc	Gépben mosható gyapjúhoz, kézzel mosható gyapjúhoz és „kézzel mosható” jelzéssel ellátott kényes szövetekhez.²⁾
Frissítés 20 perc  40 °C - 30 °C	1 kg 1200 fordulat/ perc	Nagyon rövid ciklus enyhén szennyezett vagy csupán egyszer viselt pamut és műszálás darabokhoz.
Vegyes 20°  20 °C	3 kg 1200 fordulat/ perc	Speciális program mérsékelten szennyezett pamuthoz, műszálás vagy kevert szálás szövetekhez. Válassza ezt a programot az energiafogyasztás csökkentéséhez. Ügyeljen arra, hogy a mosószer alacsony hőmérsékletre legyen alkalmas, a megfelelő mosási eredmény érdekében ³⁾ .

1) **Standard programok az energiacímke fogyasztási értékei számára.** A 1061/2010 sz. jogszabály értelmében ezek a programok a «Normál 60 °C-os pamut programnak» és a «Normál 40 °C-os pamut programnak» felelnek meg. Ezek a leghatékonyabb programok a normál szennyezettségű pamut ruhák mosásához, ami a vízfelhasználást és az energiafogyasztást illeti.



A mosási fázis tényleges vízhőmérséklete eltérhet a megadott program-hőmérséklettől.

2) A ciklus közben a dob kis sebességen forog a kíméletes mosás érdekében. Úgy tűnhet, hogy a dob nem forog, vagy nem megfelelően forog. Ez a készülék normális viselkedése.

3) Egyik hőmérséklet-visszajelző sem világít.

Programfunkciók összeegyeztethetősége

Program-										
30' @ 30°		■					■	■	■	
	■	■	■	■	■	■	■	■	■	■
	■	■	■	■	■		■	■	■	■
	■	■	■	■	■	■	■	■	■	■
	■	■	■	■	■		■	■	■	■
	■	■	■				■	■	■	
	■	■	■				■	■	■	
	■	■	■				■	■	■	

1) Ha ezt a kiegészítő funkciót választja, azt ajánljuk, hogy csökkentse a töltet mennyiségét. Továbbra is megtarthatja a teljes töltetet, de a mosási hatékonyság mérséklődik. Javasolt töltet: pamut: 3 kg, műszálás és kényes szövetek: 1,5 kg.

Fogyasztási értékek



A címkén szereplő adatok tájékoztató jellegűek. Az értékek különböző okok miatt változhatnak, pl. a ruhanemű jellege és mennyisége, a víz és a környezeti hőmérséklet függvényében.



A program kezdetekor a kijelzőn a program maximális töltethez tartozó időtartama jelenik meg. A mosási fázis alatt a program időtartamát a készülék automatikusan számítja, és az érték nagymértékben csökkenhet, ha a töltet nagysága kisebb a maximálisan megengedett töltet értékénél (pl.: Gyapjú 60 °C, maximális töltet: 6 kg; a program időtartama túllépi a 2 órát - valós töltet: 1 kg; a program időtartama nem éri el az 1 órát). Amikor a készülék a valós időtartamot számítja, a kijelzőn egy pont villog.

Programok	Töltet (kg)	Energiafogyasztás (kWh)	Vízfogyasztás (liter)	Program hozzávetőleges időtartama (perc)	Fennmaradó nedvesértartalom (%) ¹⁾
Pamut 60 °C	6	1,50	65	200	53
Pamut 40 °C	6	0,85	62	190	53
Műszál 40 °C	2,5	0,50	46	105	35
Kímélő 40 °C	2,5	0,55	46	90	35

Programok	Töltet (kg)	Energiafogyasztás (kWh)	Vízfogyasztás (liter)	Program hozzávetőleges időtartama (perc)	Fennmaradó nedvességtartalom (%) ¹⁾
Gyapjú / Kézi mosás 30 °C	1	0,36	50	65	30
Szabványos pamut program					
Szabványos pamut 60 °C	6	0,87	49	200	53
Szabványos pamut 60 °C	3	0,69	41	150	53
Szabványos pamut 40 °C	3	0,59	41	138	53

1) A centrifugálási fázis végén.

Kikapcsolt állapotban (W)	Bekapcsolva hagyva (W)
0,48	0,48

A fenti táblázatban szereplő adatok megfelelnek az EU 2009/125/EC számú bizottsági rendelkezésének, mely a 1015/2010 számú irányelvet teljesíti.

Kiegészítő funkciók

Hőmérséklet

Ezzel a kiegészítő funkcióval módosítható az alapértelmezett hőmérséklet.

visszajelző = hideg víz.

Megjelenik a beállított hőmérséklet visszajelzője.

Centrifugálás

Ezzel a kiegészítő funkcióval módosítható az alapértelmezett centrifugálási sebesség.

Megjelenik a beállított sebesség visszajelzője.

További centrifugálási kiegészítő funkciók:

Nincs centrifugálás

- Ezzel a kiegészítő funkcióval kikapcsolhatja az összes centrifugálási fázist. Csak a szivattyúzás programfázis áll rendelkezésre.
- A megfelelő visszajelző világítani kezd.

- Ezt a kiegészítő funkciót kényes anyagok esetében alkalmazza.
- Egyes mosási programok esetén az öblítéseket a gép nagyobb mennyiségű víz felhasználásával végzi.

Öblítés tartás

- Ezzel a kiegészítő funkcióval megelőzheti a ruhanemű gyűrődését.
- A megfelelő visszajelző világítani kezd.
- A program befejeztével a víz a dobban marad.
- A dob rendszeres időközönként forgást végez, hogy megakadályozza a ruhák gyűrődését.
- A fedél zárva marad. A fedél kinyitásához le kell a vizet engedni.



A víz leeresztéséhez olvassa el a „Miután a program véget ért” című részt.

Gyors

Ezzel a kiegészítő funkcióval csökkentheti a program időtartamát.

Ezt a kiegészítő funkciót enyhén szennyezett vagy felfrissítendő darabok esetén használja.

A megfelelő visszajelző világítani kezd.

Előmosás

Ezzel a kiegészítő funkcióval egy előmosási szakaszt adhat a mosási programhoz.

Erős szennyeződés esetén használja ezt a kiegészítő funkciót. A kiegészítő funkció aktiválása növeli a program időtartamát.

A megfelelő visszajelző világítani kezd.

Vasaláskönyvitő

A készülék gyengéd mosást és centrifugálást végez, hogy megakadályozza a ruhák gyűrődését.

A készülék csökkenti a centrifugálás fordulatszámát, több vizet használ, és a program időtartamát a ruhanemű típusához igazítja.

A megfelelő visszajelző világítani kezd.

Csak öblítés



Ezzel a kiegészítő funkcióval csak egyetlen utolsó öblítés végezhető el a kiválasztott mosási programnál.

Ha az Extra öblítés funkciót () is beállítja, a készülék további kettő vagy három öblítést végez.

Beállítások

Extra öblítés

A kiegészítő funkció mindig egy további öblítést eredményez egy új program beállításakor.



- A kiegészítő funkció **be/kikapcsolásához** egyidejűleg addig tartsa megérintve a  és  gombot, amíg a  visszajelző világítani nem kezd/el nem alszik.

A megfelelő visszajelző világítani kezd.

Szivattyúzás és centrifugálás

Ezzel a kiegészítő funkcióval lehet végrehajtani a centrifugálás és szivattyúzás ciklust.

Ez a centrifugálási fázis megfelel a beállított mosási programnak.

-  Ha a Nincs centrifugálás () kiegészítő funkciót is beállítja, a készülék csak szivattyúzást végez.

Befejezés ideje

Ezzel a kiegészítő funkcióval beállíthatja az órák számát, mely alatt szeretné, hogy a mosási program befejeződjön.

A beállítható idő minimum 3 óra és maximum 20 óra között lehet.

A kijelzőn az órák száma látható, és a  gomb feletti visszajelző világít.

Extra öblítés



Ezzel a kiegészítő funkcióval további öblítési szakaszokat adhat a mosási programhoz.

Olyan személyek esetében használja ezt a kiegészítő funkciót, akik allergiásak a mosószerekre, valamint olyan helyeken, ahol lágy a víz.



A hozzá tartozó visszajelző világítani kezd.¹

Gyerekszár

Ezzel a kiegészítő funkcióval megakadályozhatja a gyermekeket abban, hogy játsszanak a kezelőpanellel.

- A kiegészítő funkció **be/kikapcsolásához** egyidejűleg addig tartsa megérintve a  és  gombot, amíg a  visszajelző világítani nem kezd/el nem alszik.

¹ A kiegészítő funkció bekapcsolásával kapcsolatban olvassa el a „Beállítások” c. fejezetet.

Ezt a kiegészítő funkciót a  gomb megérintése után kapcsolja be: minden gomb inaktív a  gomb kivételével.

 Ez a kiegészítő funkció akkor is aktív marad, ha a készüléket kikapcsolja.

Hangjelzések

Hangjelzések hallhatóak, amikor:

Az első használat előtt

1. Öntsön egy kevés mosószert a mosószerszeregádagoló mosási rekeszébe.
2. Állítsa be és ruhák nélkül indítson el egy pamut mosásra szolgáló programot a legmagasabb hőmérsékleten.

Napi használat

 **VIGYÁZAT!**
Olvassa el a „Biztonság” című fejezetet.

A mosnivaló betöltése

1. Nyissa fel a készülék fedelét.
2. Nyomja meg az **A** gombot. Automatikusan kinyílik a dob.
3. Helyezze a mosandó darabokat egyenként a dobba.
4. Rázza meg a darabokat, mielőtt a készülékbe helyezi őket.

Ügyeljen arra, hogy ne tegyen túl sok mosandó holmit a dobba.

5. Csukja be a dobát, majd a fedelet.

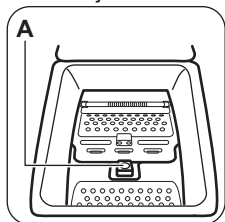

 **FIGYELMEZTETÉS!**
A készüléke fedelének bezárása előtt, ellenőrizze, hogy megfelelően bezárta-e a dobát.

- A program befejeződik.
- A készülékben hiba lépett fel.

A hangjelzések **ki-/bekapcsolására**, a **P** és a  gombot érintse meg egyidejűleg 4 másodpercre.

 Ha kikapcsolja a hangjelzéseket, azok csak akkor működnek, amikor a készülék működésében hiba lép fel.



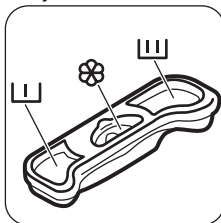

Ez minden szennyeződést eltávolít a dobból és a tartályból.

Mosószerek és adalékok használata

Mérje ki a mosó- és az öblítőszert.



Mosószerszeregádagoló rekeszek

	Előmosási szakasz mosószerszeregádagolója.
	Mosási szakasz mosószerszeregádagolója.
	Rekesz a folyékony adalékok (öblítőszert, keményítő) számára.
	FIGYELMEZTETÉS! Ne lépje túl a M szintet.

A készülék elindítása

Nyomja meg néhány másodperc hosszan a  gombot a készülék be- vagy kikapcsolásához.

Hang hallatszik a készülék bekapcsolásakor. A készülék kijelzőjén elindítási animáció jelenik meg. Az animáció röviden megjeleníti az egyes mosási programokat, valamint a hőmérséklet és a centrifugálási sebesség alapértelmezett beállításait. A kijelzőn Be üzenet jelenik meg.



Program kiválasztása

1. Érintse meg a **P** programgombot, majd állítsa be a programot:
 - A gomb  visszajelzője villog.
 - A kijelző a program időtartamát mutatja.
2. Szükség esetén módosítsa a hőmérsékletet és a centrifugálási sebességet, vagy adjon hozzá további kiegészítő funkciókat. Ha elindít egy kiegészítő funkciót, annak visszajelzője megjelenik.

 Amennyiben valamit helytelenül állított be, a kijelzőn az **E r r** üzenet jelenik meg.

A program indítása Befejezés ideje kiegészítő funkció nélkül

Érintse meg a  gombot.



- A  gomb visszajelzőjének villogása megszűnik, és folyamatosan világítani kezd.
- A program elindul, a fedélzár bekapcsol, és világít a  visszajelző.
- A leeresztő szivattyú egy rövid időre bekapcsolhat a mosási ciklus kezdetén.

 A program kezdete után körülbelül 15 perccel:



- A készülék automatikusan állítja be a program időtartamát a ruhatöltetnek megfelelően.
- A kijelző az új értéket mutatja.

A program indítása Befejezés ideje kiegészítő funkcióval





1. Érintse meg a  gombot többször azon óraszám kiválasztásához, melyben azt szeretné, hogy a mosási ciklus véget érjen.

A kijelzőn megjelenik a beállított órák száma (pl.: ) , és a  gomb feletti visszajelző világítással jelzi, hogy a kiegészítő funkció aktív.

2. Érintse meg a  gombot:
 - Az ajtó zárva van.
 - A készülék megkezdi a visszaszámlálást.
 - Amikor a visszaszámlálás befejeződött, automatikusan megkezdődik a program végrehajtása.

 A Befejezés ideje kiegészítő funkció a  gomb megérintése előtt módosítható vagy törölhető. A  gomb megérintése után a Befejezés ideje kiegészítő funkció csak törölhető.



A Befejezés ideje kiegészítő funkció törlése:

- a. A  gomb megérintésével állítsa szünet üzemmódba a készüléket. A  gomb visszajelzője villog.
- b. Érintse meg többször a  gombot, amíg a gomb feletti visszajelző ki nem alszik.
A program azonnali elindításához érintse meg ismét a  gombot.

 Amikor folyékony mosószert használ a Befejezés ideje kiegészítő funkcióval, a folyékony mosószert a gyártója által biztosított adagológolyóban töltsé a készülékbe.

A program megszakítása és a kiegészítő funkciók módosítása

Csak néhány kiegészítő funkciót módosíthat a működése megkezdése előtt.

1. Érintse meg a  mezőt. A gomb visszajelzője villog.
2. Módosítsa a kiegészítő funkciókat. Ha bármely kiegészítő funkciót módosítja, a Befejezés ideje kiegészítő funkció kikapcsol (ha be volt állítva).
3. Érintse meg ismét a  gombot. A program folytatódik.



Program törlése

1. A program törléséhez és a készülék kikapcsolásához nyomja meg a  gombot néhány másodpercre.
2. A készülék bekapcsolásához nyomja meg újra ugyanezt a gombot. Most új mosási programot állíthat be.



A készülék nem engedi ki a vizet. A dobban maradt víz a következő mosási ciklushoz felhasználható.

A fedél kinyitása





Amikor egy program (vagy a  funkció) aktív, a készülék fedele zárva van. Világít a  visszajelző.







FIGYELMEZTETÉS!

Ha a hőmérséklet vagy dobban lévő víz szintje túl magas, nem nyithatja ki a készülék fedelét.

A készülék fedelének kinyitása a ciklus első perceiben (vagy amikor a funkció működik):



1. A  gomb megérintésével szüneteltesse a készülék működését.
2. Várjon néhány percet, amíg a  visszajelző kialszik.
3. A készülék fedele kinyitható.
4. Csukja be a fedelet, majd érintse meg ismét a  gombot. Folytatódik a program (vagy a  funkció) végrehajtása.

Miután a program véget ért







- A készülék automatikusan leáll.
- Egy hangjelzés hallható (ha engedélyezve van).
- A kijelzőn világítani kezd a  visszajelző.
- Kialszik a  gomb visszajelzője.
- A fedélzár  visszajelző villog (amikor a fedél kioldása történik), majd kialszik.
- A készülék fedele kinyitható.
- Szedje ki a ruhaneműt a dobból. Ellenőrizze, hogy a dob üres-e.
- A készülék kikapcsolásához nyomja meg a  gombot néhány másodpercig.
- Zárja el a vízcsapot.

- Hagyja egy ideig nyitva a fedelet, hogy elkerülje a penész vagy kellemetlen szagok keletkezését.

A mosási program véget ért, de még mindig víz van a dobban:

- Rendszeresen forog a dob, hogy megakadályozza a ruhák gyűrődését.
- A  visszajelző villogással emlékezteti arra, hogy engedje le a vizet.
- Világít a fedélzár  visszajelző. A  gomb visszajelzője villog. A fedél zárva marad.
- A fedél kinyitásához le kell a vizet engednie.

A víz leeresztése:



1. A víz leeresztése.
 - Érintse meg a  gombot. A készülék kiszivattyúzza a vizet, és a kiválasztott programhoz megengedett maximális centrifugálási sebességgel végzi el a centrifugálást.
 - Másik lehetőségként érintse meg a  gombot a centrifugálási sebesség módosításához, majd érintse meg a  gombot. A készülék leereszti a vizet és centrifugál. Ha beállítja a  funkciót, a készülék csak szivattyúzást végez.
2. A program befejezése után néhány perc elteltével kialszik a fedélzár  visszajelző, és felnyithatja a fedelet.
3. A készülék kikapcsolásához nyomja meg a  gombot néhány másodpercig.



A készülék leereszti a vizet, és körülbelül 18 óra elteltével automatikusan centrifugál (kivéve gyapjú program esetén).

AUTOMATIKUS KIKAPCSOLÁS kiegészítő funkció:

Az energiafogyasztás csökkentésére az AUTOMATIKUS KIKAPCSOLÁS kiegészítő funkció automatikusan kikapcsolja a készüléket. Minden visszajelző és a kijelző kialszik, amikor:

- A  gomb megérintése előtt 5 perccel nem használja a készüléket. A készülék ismételt bekapcsolásához nyomja meg a  gombot.

- A mosási program befejezése után 5 perccel.
A készülék ismételt bekapcsolásához nyomja meg a **⏸** gombot.
A kijelzőn a legutoljára beállított program befejezési ideje látható.

Ha új ciklust szeretne beállítani, érintse meg a **P** gombot.

Hasznos tanácsok és javaslatok

A ruha töltet

- A következők szerint válogassa szét a ruhákat: fehér, színes, műszál, kényes és gyapjúruhák.
- Tartsa be a mosási útmutatásokat, melyek a ruhák kezelési címkéin találhatóak.
- Ne mosson együtt fehér és színes darabokat.
- Egyes színes darabok elszíneződhetnek az első mosásnál. Célszerű az első mosásnál külön mosni a darabokat.
- Gombolja be a párnahuzatokat, húzza össze a cipzárat, kapcsolja be a kapcsokat és patentokat. Kösse össze az öveket.
- Ūrítse ki a zsebeket, és fordítsa ki a darabokat.
- Fordítsa ki a többrétegű anyagokat, gyapjút és festett ábrákkal ellátott darabokat.
- Távolítsa el a makacs szennyeződések.
- Különleges mosószerrel mossa az erősen szennyeződések.
- Legyen körültekintő a függönyök esetében. Vegye ki az akasztókat vagy tegye mosózsákba vagy párnahuzatba a függönyöket.
- Ne mossa a készülékben a nem szegett vagy szakadt ruhadarabokat. Használjon mosózsákot a kis és/vagy kényes darabok mosására (pl.: merevített melltartók, övek, harisnyanadrágok stb.).
- Centrifugálási fázisban egyensúlyi problémákat okozhat egy nagyon kicsi darab. Ilyen esetben kézzel rendezze el a tartályban a darabokat, majd indítsa újra a centrifugálási fázist.

Makacs szennyeződések

Egyes szennyeződések esetében nem elegendő a víz és a mosószer.

Célszerű az ilyen szennyeződések a darab készülékbe tétele előtt eltávolítani.

Különleges folteltávolítók állnak rendelkezésre. Azt a különleges folteltávolítót használja, mely megfelel a folt és az anyag jellegének.

Mosószeres és adalékanyagok

- Csak mosógépek számára készült mosószereket és adalékokat használjon:
 - univerzális, valamennyi anyagfajtahoz való mosópor;
 - finomtextil (max. 40 °C-os) és gyapjú mosásához való mosópor;
 - valamennyi anyagfajtahoz, elsősorban az alacsony hőfokú (max. 60 °C-os) programokhoz való folyékony mosószerek, illetve a csak gyapjú mosására szolgáló speciális mosószerek.
- Ne keverje a különböző fajtájú mosószereket.
- A környezet védelme érdekében ne használjon a szükségesnél több mosószert.
- Mindig tartsa be a mosószer termékek csomagolásán található útmutatásokat.
- Az anyag fajtájának és színének, a program hőmérsékletének és a szennyezettség mértékének megfelelő termékeket használja.
- Ha a készüléke nem rendelkezik terelőlapos mosószer-adagolóval, akkor adagológolyóba öntse a folyékony mosószereket (a golyót a mosószer gyártója mellékelte).

Környezetvédelmi tanácsok

- Előmosási fázis nélkül tegye be a normál szennyezettségű ruhákat mosáshoz.
- Mindig maximális ruhatöltettel indítson egy mosóprogramot.
- Szükség esetén használjon folteltávolítót, amikor alacsony hőmérsékletű programot állít be.

- Megfelelő mennyiségű mosószer használatához ellenőrizze háztartási vízhálózatában lévő víz keménységét.

Vízkeménység

Ha nagy vagy közepes a vízkeménység a körzetében, akkor célszerű vízlágyítót használni a mosógépekben. Olyan

Ápolás és tisztítás



VIGYÁZAT!

Olvassa el a „Biztonság” című fejezetet.

Külső tisztítás

Csak szappannal és meleg vízzel tisztítsa a készüléket. Hagyjon minden felületet megszáradni.



FIGYELMEZTETÉS!

Ne használjon alkoholt, oldószereket vagy vegyszereket.

Vízkötelénítés

Ha nagy vagy közepes a vízkeménység a körzetében, akkor célszerű vízkötelenítőt használni a mosógépekben.

Rendszeresen ellenőrizze a dobót, hogy megakadályozza vízkő- és rozsdarészecskék képződését.

Csak mosógéphez való termékeket használjon a rozsdarészecskék eltávolítására. Ezt a ruhamosástól külön végezze.



Mindig tartsa be a termék csomagolásán található útmutatásokat.

Karbantartási mosás

Az alacsony hőmérsékletű programok használata esetén előfordulhat, hogy mosószer marad a dobon. Rendszeresen végezzen karbantartási mosást. Ezt a következőképp végezze:

- Szedje ki a ruhaneműt a dobból.
- Egy kevés mosószerrel, maximális hőmérsékleten, pamut mosására szolgáló, rövid programot használjon.

körzetekben, ahol alacsony a vízkeménység nem szüksége vízlágyító használata.

A körzetében lévő vízkeménység megérdeklődéséhez a helyi vízellátó vállalathoz forduljon.

Megfelelő mennyiségű vízlágyítót alkalmazzon. Mindig tartsa be a termék csomagolásán található útmutatásokat.

A fedél tömítése

Rendszeresen vizsgálja meg a tömítést. Szükség esetén tisztítsa meg ammóniatartalmú tisztítókrémmel, mely nem karcolja meg a tömítést.



Mindig tartsa be a termék csomagolásán található útmutatásokat.

A mosószer-adagoló tisztítása

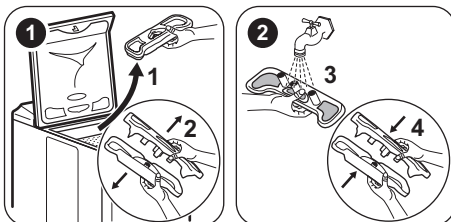

A lefolyósűrő tisztítása

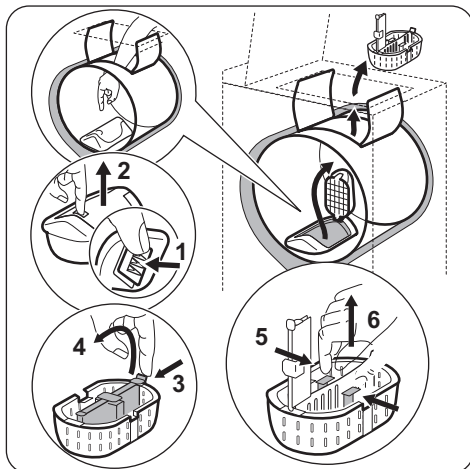

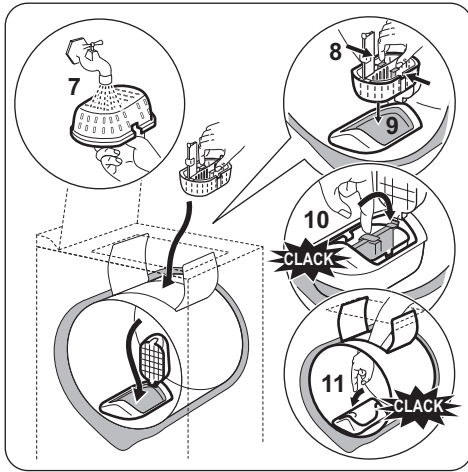

A befolyócső és a szelepszűrő tisztítása

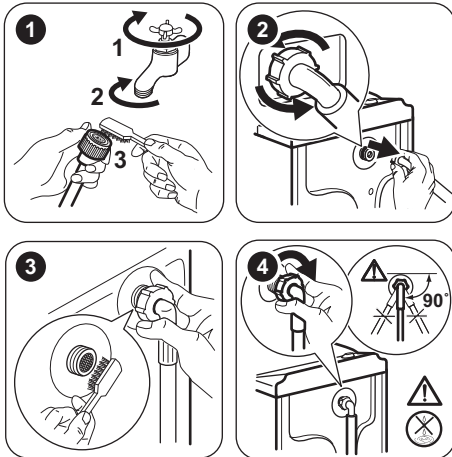

Hibaelhárítás



VIGYÁZAT!

Olvassa el a „Biztonság” című fejezetet.

Bevezetés

A készülék nem indul el, vagy működés közben leáll.

Először próbálja meg kiküszöbölni a problémát (lásd a táblázatot). Ha nem sikerül, forduljon a márkaszervizhez.

Fagyveszély

Ha olyan helyen van a készülék elhelyezve, ahol 0 °C alatt lehet a hőmérséklet, akkor engedje ki a megmaradt vizet a befolyócsőből és a leeresztő szivattyúból.



Tegye ezt akkor is, amikor vízleeresztést szeretne végezni.

- Húzza ki a hálózati csatlakozódugót a konnektorból.
- Zárja el a csapot, és bontsa a víz befolyócsővének csatlakozását.
- Kösse le a kifolyócsövet a lefolyósifonról.
- A befolyó- és kifolyócső végét helyezze egy edénybe. Hagyja, hogy a csövekből kifolyjon a víz.
- Csatlakoztassa a hálózati csatlakozódugót a hálózati csatlakozóaljzatba, majd kapcsolja be ismét a készüléket.
- Válassza ki bármelyik mosási ciklust a „Szivattyúzás és centrifugálás” kiegészítő funkcióval, és hagyja futni a ciklus végéig.
- A készülék kikapcsolásához nyomja meg a  gombot.
- Húzza ki a készülék csatlakozóját a fali aljzatból.



VIGYÁZAT!

Ellenőrizze, hogy magasabb-e 0 °C-nál a hőmérséklet, mielőtt ismét használja a készüléket. A gyártó nem felelős az alacsony hőmérsékletek miatt keletkező károkért.

Egyes problémák esetén hangjelzések hallhatóak, és riasztási kód jelenik meg a kijelzőn:

- E10** - A készülék nem tölti be megfelelően a vizet.
- E20** - A készülék nem eresztí le a vizet.
- E40** - A készülék fedele vagy a dob ajtaja nyitva van, vagy nem megfelelően van bezárva. Kérjük, ellenőrizze mindkettőt.

- **EHO** - A hálózati feszültség ingadozik. Várja meg, hogy a feszültségingadozás megszűnjön.
- **ESI** - Nincs kommunikáció a készülék elektronikus alkatrészei között. Kapcsolja ki, majd kapcsolja be újra a készüléket.



VIGYÁZAT!

Mielőtt ellenőrizné, kapcsolja ki a készüléket.

Lehetséges meghibásodások

Jelenség	Lehetséges megoldás
A program nem indul el.	<ul style="list-style-type: none"> • Ügyeljen arra, hogy a villásdugó be legyen dugva a hálózati aljzatba. • Győződjön meg arról, hogy a készülék fedele és a dob ajtaja jól be van-e zárva. • Ellenőrizze, hogy nem oldott-e ki valamelyik biztosíték a biztosítékdozobban. • Ellenőrizze, hogy megnyomta-e az Indítás/Szünet gombot. • Ha késleltetett indítás van beállítva, törölje azt, vagy várja meg a visszaszámlálás befejeződését. • Kapcsolja ki a Gyerekzár funkciót, ha az be van kapcsolva.
A készülék nem tölti be megfelelően a vizet.	<ul style="list-style-type: none"> • Ellenőrizze, hogy nyitva van-e a vízcsap. • Ellenőrizze, hogy a hálózati víznyomás nem túl alacsony-e. Ezzel kapcsolatban kérjen tájékoztatást a helyi vízműtől. • Ellenőrizze, hogy a vízcsap nincs-e eltömődve. • Ellenőrizze, hogy a vízbefolyó-tömlőben és a szelepből található szűrők egyike nincs-e eltömődve. Nézze meg az „Ápolás és tisztítás” című részt. • Ellenőrizze, hogy a vízbefolyó-tömlő nincs-e megcsavarodva vagy megtörve. • Ellenőrizze, hogy megfelelő-e a befolyócső csatlakoztatása.
A készülék nem engedi ki a vizet.	<ul style="list-style-type: none"> • Ellenőrizze, hogy a szifon nincs-e eltömődve. • Ellenőrizze, hogy a kifolyócső nincs-e megcsavarodva vagy megtörve. • Ellenőrizze, hogy megfelelő-e a kifolyócső csatlakoztatása. • Állítsa be a szivattyúzás kiegészítő funkciót, ha szivattyúzás nélküli programot állított be. • Állítsa be a szivattyúzás kiegészítő funkciót, ha olyan kiegészítő funkciót állított be, melynek végén a víz a dobban marad. • Amennyiben a fenti megoldások nem vezetnek eredményre, forduljon a márkaszervizhez (mivel a leeresztő szivattyú szűrője tömődhetett el).
A centrifugálási szakasz nem működik, vagy a mosási ciklus szokatlanul sokáig tart.	<ul style="list-style-type: none"> • Ilyen esetben kézzel rendezze el a dobban a darabokat, majd indítsa újra a centrifugálási szakaszt. Ezt a jelenséget kiegyensúlyozási hiba is kiválthatja. • Állítsa be a centrifugálás kiegészítő funkciót. • Állítsa be a szivattyúzás kiegészítő funkciót, ha olyan kiegészítő funkciót állított be, melynek végén a víz a dobban marad. • Amennyiben a fenti megoldások nem vezetnek eredményre, forduljon a márkaszervizhez (mivel a leeresztő szivattyú szűrője tömődhetett el).

Jelenség	Lehetséges megoldás
Víz van a padlón.	<ul style="list-style-type: none"> Ellenőrizze, hogy a vízcsövek vízcsatlakozásai szorosan meg vannak-e húzva, és nincs-e vízszivárgás. Ellenőrizze, hogy nincsenek-e sérülések a víz befolyó- és kifolyócsövén. Ellenőrizze, hogy a megfelelő minőségű és mennyiségű mosószert használja-e.
Nem lehet felnyitni a készülék fedelét.	<ul style="list-style-type: none"> Ellenőrizze, hogy a mosási program befejeződött-e. Állítsa be a szivattyúzás vagy centrifugálás kiegészítő funkciót, ha víz van a dobben.
A készülékből szokatlan zajok hallatszanak.	<ul style="list-style-type: none"> Ellenőrizze, hogy megfelelő-e a készülék vízszintezése. Olvassa el az „Üzembe helyezési utasítás” című részt. Ellenőrizze, hogy eltávolította-e a csomagolást és/vagy a szállítási rögzítőcsavarokat. Olvassa el az „Üzembe helyezési utasítás” című részt. Tegyen több ruhát a dobba. Lehetséges, hogy a töltet túl kicsi.
A készülék megtelik vízzel, majd azonnal leereszti azt.	<ul style="list-style-type: none"> Ellenőrizze, hogy megfelelő helyzetben van-e a kifolyócső. Lehetséges, hogy a kifolyócső vége túl alacsonyan van. Olvassa el az „Üzembe helyezési utasítás” című részt.
A ciklus rövidebb, mint a kijelzett idő.	<ul style="list-style-type: none"> A készülék a töltet súlya alapján kiszámítja az új mosási időt. Lásd a „Fogyasztási értékek” c. fejezetet.
A ciklus hosszabb, mint a kijelzett idő.	<ul style="list-style-type: none"> A kiegyensúlyozatlan ruhatöltet megnöveli az időtartamot. Ez a készülék normális visekedése.
Nem kielégítő a mosás eredménye.	<ul style="list-style-type: none"> Növelje a mosószert mennyiségét, vagy használjon másikat. A ruhák mosása előtt használjon speciális tisztítószereket a macacszennyeződések eltávolítására. Ellenőrizze, hogy megfelelő hőmérsékletet állított-e be. Csökkentse a töltetet.
Nem lehet beállítani egy kiegészítő funkciót.	<ul style="list-style-type: none"> Ügyeljen arra, hogy csak a szükséges érintógombot/gombokat nyomja meg.

Ellenőrzés után kapcsolja be a készüléket. A program a megszakítási ponttól folytatódik.

Ha a probléma ismét jelentkezik, akkor forduljon a márkaszervizhez.

Ha a kijelző a fentiekől eltérő riasztási kódot mutat. Kapcsolja ki majd be a készüléket. Ha a probléma továbbra is fennáll, akkor forduljon a márkaszervizhez.

Szerviz

Javasoljuk, hogy csak eredeti tartalékalkatrészeket használjon.

Ha készülékével a márkaszervizhez fordul, legyenek kéznél az alábbi adatok. Az információk az adattáblán találhatóak: típus (Mod.), termékszám (Prod.No.), sorozatszám (Ser.No.).

Műszaki adatok

Méretek	Szélesség / magasság / mélység / teljes mélység	400 mm/ 890 mm/ 600 mm/ 600 mm
---------	---	--------------------------------

Elektromos csatlakoztatás	Feszültség Összteljesítmény Biztosíték Frekvencia	230 V 2200 W 10 A 50 Hz
A szilárd részecskék és nedvesség bejutása elleni védelmet a védőburkolat biztosítja, kivéve ahol az alacsony feszültségű részeket nem védi ez burkolat		IPX4
Hálózati víznyomás	Minimum Maximum	0,5 bar (0,05 MPa) 8 bar (0,8 MPa)
Vízellátás ¹⁾		Hideg víz
Maximális töltet	Pamut	6 kg
Energiahatékonysági osztály		A++
Centrifugálási sebesség	Maximum	1200 fordulat/perc

1) Csatlakoztassa a vízbefolyó-tömlőt egy 3/4"-os csavarmentes csaphoz.

Műszaki adatok magyarul

Márkajelzés (logó)	ZANUSSI	
Forgalmazó neve	Electrolux Lehel Kft 1142 Budapest Erzsébet királyné útja 87	
A készülék azonosító jele	ZWQ 61215WA	
	Mértékegység	
Energiaosztály	(az A és D közötti skálán, ahol az „A” a leghatékonyabb és „D” a legkevésbé hatékony)	A++
Mosási hatékonyság	(az A és G közötti skálán, ahol „A” a legnagyobb és „G” a legkisebb teljesítményt jelenti)	A
Centrifugálási hatékonyság	(az A és G közötti skálán, ahol „A” a leghatékonyabb, és „G” a legkevésbé hatékony)	B
Maradék nedvesség	%	53
Maximális centrifugálási sebesség	ford./perc	1200
Mosási töltet	kg	6
Átlagos éves energiafogyasztás ¹⁾	kW	172
Átlagos éves vízfogyasztás ¹⁾	liter	9790

Mosóprogram zajszintje normál, 60 °C-os pamut program esetében	dB/A	58
Centrifuga zajszintje normál, 60 °C-os pamut program esetében	dB/A	78

1) Az EN60456 szabványnak megfelel.

KÖRNYEZETVÉDELMI TUDNIVALÓK

A  következő jelzéssel ellátott anyagokat hasznosítsa újra. Újrahasznosításhoz tegye a megfelelő konténerekbe a csomagolást.

Járuljon hozzá környezetünk és egészségünk védelméhez, és hasznosítsa újra az

elektromos és elektronikus hulladékot. A  tiltó szimbólummal ellátott készüléket ne dobja a háztartási hulladék közé. Juttassa el a készüléket a helyi újrahasznosító telepre, vagy lépjen kapcsolatba a hulladékkezelésért felelős hivatallal.



www.zanussi.com/shop

