



Thinking of you
Electrolux



EWP 31274TW
EWP 31074TW

.....
HU MOSÓGÉP
МК МАШИНА ЗА ПЕРЕЊЕ

.....
HASZNÁLATI ÚTMUTATÓ 2
УПАТСТВО ЗА РАКУВАЊЕ 23



TARTALOMJEGYZÉK

1. BIZTONSÁGI INFORMÁCIÓK	3
2. BIZTONSÁGI ELŐÍRÁSOK	4
3. TERMÉKLEÍRÁS	5
4. KEZELŐPANEL	6
5. MOSÁSI PROGRAMOK	7
6. FOGYASZTÁSI ÉRTÉKEK	9
7. KIEGÉSZÍTŐ FUNKCIÓK	10
8. AZ ELSŐ HASZNÁLAT ELŐTT	11
9. NAPI HASZNÁLAT	11
10. HASZNOS TANÁCSOK ÉS JAVASLATOK	15
11. ÁPOLÁS ÉS TISZTÍTÁS	16
12. HIBAELEHÁRÍTÁS	19
13. MŰSZAKI INFORMÁCIÓK	21

GONDOLUNK ÖNRE

Köszönjük, hogy Electrolux terméket vásárolt. Ön olyan készülék tulajdonosa lett, mely mögött több évtizedes szakmai tapasztalat és innováció áll. Rendkívüli tudását és stílusos megjelenését az Ön igényei ihlették. Valahányszor csak használja, biztos lehet abban, hogy a benne foglalt tudás a siker garanciája.

Köszöntjük az Electrolux világában.

Látogassa meg a weboldalunkat:



Kezelési tanácsok, kiadványok, hibaelhárító, szerviz információk:
www.electrolux.com



További előnyökért regisztrálja készülékét:
www.electrolux.com/productregistration



Kiegészítők, segédanyagok és eredeti alkatrészek vásárlása a készülékhez:
www.electrolux.com/shop

VÁSÁRLÓI TÁMOGATÁS ÉS SZERVIZ

Kizárólag eredeti alkatrészek használatát javasoljuk.

Ha készülékével a szervizhez fordul, legyenek kéznél az alábbi adatok.

Ezek az információk az adattáblán olvashatók. Típus, Termékszám, Sorozatszám.



Figyelmeztetés - Biztonsági információk



Általános információk és tanácsok



Környezetvédelmi információk

A változtatások jogát fenntartjuk.

1. BIZTONSÁGI INFORMÁCIÓK

Az üzembe helyezés és használat előtt gondosan olvassa el a mellékelt útmutatót. A nem megfelelő üzembe helyezés vagy használat által okozott károkért nem vállal felelősséget a gyártó. További tájékozódás érdekében tartsa elérhető helyen az útmutatót.

1.1 Gyermek és fogyatékkal élő személyek biztonsága



VIGYÁZAT

Fulladás, sérülés vagy tartós rokkantság kockázata.

- A készüléket a gyermekek (csak 8 évnél idősebb) és csökkent fizikai, értelmi vagy mentális képességű, illetve megfelelő tapasztalatok és ismeretek híján lévő személyek csak felügyelettel, vagy a készülék biztonságos használatára vonatkozó megfelelő tájékoztatás esetén használhatják.
- Ne hagyja, hogy gyermekek játsszanak a készülékkel.
- Minden csomagolóanyagot tartson távol a gyermekektől.
- Minden mosószert tartson távol a gyermekektől.
- A gyermekeket és kedvenc háziállatokat tartsa távol a készüléktől, amikor az ajtaja nyitva van.
- Ha rendelkezik gyermekbiztonsági zárral a készülék, akkor célszerű azt bekapcsolni.
- Gyermekek felügyelet nélkül nem végezhetnek tisztítási vagy karbantartási tevékenységet.

1.2 Általános biztonság

- Karbantartás előtt kapcsolja ki a készüléket, és húzza ki a hálózati csatlakozódugót a csatlakozóaljzatból.
- Ne változtassa meg a készülék műszaki jellemzőit.
- Soha ne lépje túl a megengedett legnagyobb töltetet, mely 7 kg tömegű lehet (lásd a „Programtáblázat” című fejezetet).
- Ha a hálózati kábel megsérül, azt a gyártónak vagy a gyártó szerelőjének vagy más hasonlóan képzett személynek ki kell cserélnie, nehogy veszélyhelyzet álljon elő.

- Az üzemi víznyomás (minimum és maximum) értékének 0,5 bar (0,05 MPa) és 8 bar (0,8 MPa) között kell lennie
- Ügyeljen arra, hogy a készülék alsó részén levő szellőzőnyílásokat (ha vannak) a készülék alatti szőnyeg ne zárja el.
- A készülék vízvezetékrendszerre történő csatlakoztatásához használja a mellékelt, új tömlőkészletet. Régi tömlőkészlet nem használható fel újra.

2. BIZTONSÁGI ELŐÍRÁSOK

2.1 Üzembe helyezés

- Távolítsa el az összes csomagolást és a szállítási rögzítőcsavarokat.
- Őrizze meg a szállítási rögzítőcsavarokat. Amikor ismét szállítani szeretné a készüléket, a dobját rögzítenie kell.
- Ne helyezzen üzembe, és ne is használjon sérült készüléket.
- Ne helyezze üzembe a készüléket olyan helyen, ahol a hőmérséklet 0 °C alatt van, vagy ahol ki van téve az időjárásnak.
- Tartsa be a készülékhez mellékelt üzembe helyezési útmutatóban foglaltakat.
- Ügyeljen arra, hogy a készülék üzemeltetésének helyén a padló vízszintes, sík, stabil, hőálló és tiszta legyen.
- Ne helyezze üzembe a készüléket olyan helyen, ahol az ajtaját nem lehet teljesen kinyitni.
- Súlyos a készülék, ezért legyen körültekintő a mozgatásakor. Mindig viseljen munkavédelmi kesztyűt.
- Gondoskodjon arról, hogy keringeni tudjon a levegő a készülék és a padló között.
- Úgy állítsa be a lábakat, hogy a készülék és a szőnyeg között rendelkezésre álljon a szükséges hely.

Elektromos csatlakoztatás



VIGYÁZAT

Tűz- és áramütésveszély.

- A készüléket kötelező földelni.
- Ellenőrizze, hogy az adattáblán szereplő elektromos adatok megfelelnek-e a háztartási

hálózati áram paramétereinek. Amennyiben nem, forduljon szakképzett villanyszerelőhöz.

- Mindig megfelelően felszerelt, áramütés ellen védett aljzatot használjon.
- Ne használjon hálózati elosztókat és hosszabító kábeleket.
- Ügyeljen a hálózati csatlakozódugó és a hálózati kábel épségére. Amennyiben a készülék hálózati vezetékét ki kell cserélni, a cserét saját szervizünknel végeztesse el.
- Csak az üzembe helyezés befejezése után csatlakoztassa a hálózati csatlakozódugót a hálózati csatlakozóaljzatba. Ügyeljen arra, hogy a hálózati dugasz üzembe helyezés után is könnyen elérhető legyen.
- A készülék csatlakozásának bontására, soha ne a hálózati kábelnél fogva húzza ki a csatlakozódugót. A kábelt mindig a csatlakozódugónál fogva húzza ki.
- Nedves kézzel ne érintse meg a hálózati kábelt és a csatlakozódugót.
- A készülék megfelel az EGK irányelveinek.

Vízvezetékrendszerre csatlakoztatás

- Ügyeljen arra, hogy ne okozzon sérülést a vízcsöveknek.
- A készülék vízvezetékrendszerre történő csatlakoztatásához használja a mellékelt, új tömlőkészletet. Régi tömlőkészlet nem használható fel újra.
- Mielőtt új vagy hosszabb idő óta nem használt csövekhez csatlakoztatja a készüléket, addig folyassa a vizet, amíg az teljesen ki nem tisztul.
- A készülék első használata előtt ellenőrizze, hogy nincs-e szivárgás.

2.2 Használat



VIGYÁZAT

Személyi sérülés, áramütés, tűz, égési sérülés vagy a készülék károsodásának veszélye áll fenn.

- A készüléket háztartási környezetben használja.
- Ne változtassa meg a készülék műszaki jellemzőit.
- Tartsa be a mosogatószer csomagolásán feltüntetett utasításokat.
- Ne tegyen gyúlékony anyagot vagy gyúlékony anyaggal szennyezett tárgyat a készülékbe, annak közelébe, illetve annak tetejére.
- Ne érintse meg az ajtóüveget egy program működése során. Az üveg forró lehet.
- Ellenőrizze, hogy minden fémtárgyat eltávolított a ruhákból.
- Ne tegyen a készülék alá edényt azért, hogy az esetleg a készülékből szivárgó vizet összegyűjtse. A használatra javasolt felszerelésekkel kapcsolatban forduljon a márkaszervizhez.

2.3 Ápolás és tisztítás



VIGYÁZAT

Személyi sérülés vagy a készülék károsodásának veszélye áll fenn.

- Karbantartás előtt kapcsolja ki a készüléket, és húzza ki a hálózati csatlakozódugót a csatlakozóaljzattól.
- A készülék tisztításához ne használjon vizsgarat vagy gőzt.
- A készüléket puha, nedves ruhával tisztítsa. Csak semleges tisztítószert használjon. Ne használjon sűrűlőszert, sűrűlőszivacsot, oldószert vagy fém tárgyat.

2.4 Ártalmatlanítás



VIGYÁZAT

Sérülés- vagy fulladásveszély.

- Bontsa a készülék hálózati csatlakozását.
- Vágja le a hálózati tápkábelt, és helyezze a hulladékba.
- Szerelje le az ajtókilincset, hogy megakadályozza gyermekek és kedvenc állatok készülékben rekedését.

3. TERMÉKLEÍRÁS

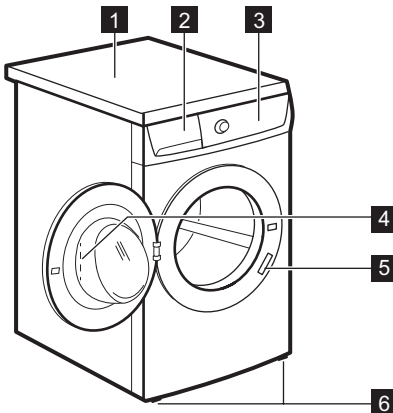

- 1** Munkafelület
- 2** Mosószer-adagoló
- 3** Kezelőpanel
- 4** Ajtófogantyú
- 5** Adattábla
- 6** Készülék szintbe állítására szolgáló lábak

3.1 Gyermekzár

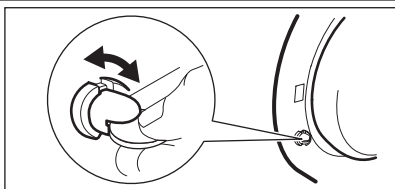

A zár zárt helyzetében nem lehet az ajtót bezárni. Így a gyermekek vagy kisállatok nem záródhatnak be a dobba. A zár zárására addig fordítsa az óramutató járásával egyező irányba, amíg vízszintes helyzetbe nem kerül a horony. A zár nyitására addig fordítsa az óramutató járásával ellentétes irányba, amíg függőleges helyzetbe nem kerül a horony.

3.2 Rögzítőlemez készlet (405517114)

Ezt a speciális tartozékot akkor használja, ha a készüléket talapzatra állítja.

A készlet megakadályozza a készülék elmozdulását működés közben.

Figyelmesen olvassa el a tartozékhoz mellékelt használati utasítást.

A készlet minden márkaszervizben megvásárolható.

4. KEZELŐPANEL

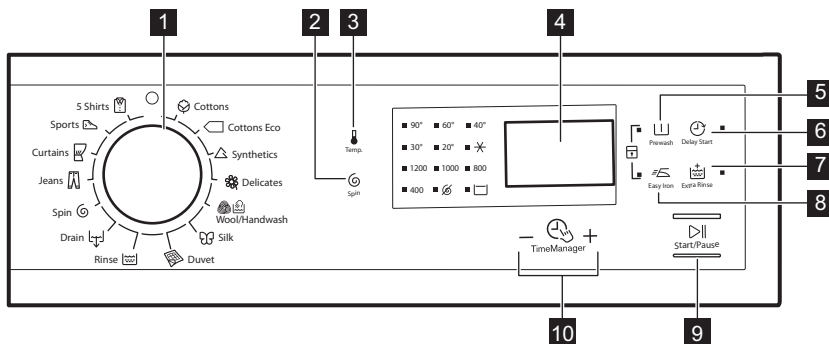

- 1 Programválasztó gomb
- 2 Centrifugálás sebességét mérséklő érintőgomb
- 3 Hőmérséklet érintőgomb
- 4 Kijelző
- 5 Előmosás érintőgomb

- 6 Késleltetett indítás érintőgomb
- 7 Extra öblítés érintőgomb
- 8 Vasaláskönnyítő érintőgomb
- 9 Indítás/szünet érintőgomb
- 10 Time Manager érintőgombok

4.1 Kijelző

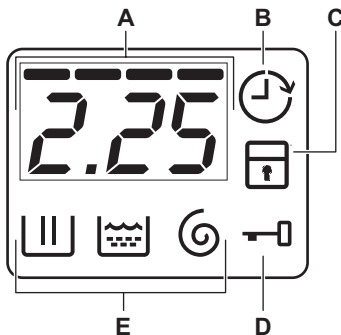

A) Idő terület:

- Program időtartama.
- A riasztási kódok. Leírásukat lásd a „Hi-baelhárítás” című részben.
- ATime Manager ----- szintje.

B) Késleltetett indítás jelzőfény.









C) Gyerekzár jelzőfény.







D) Ajtó zárva jelzőfény:

- Ha világít, nem lehet a készülék ajtaját kinyitni.
- Ha nem világít, a készülék ajtaja kinyitható.
- Ha villog, nem lehet a készülék ajtaját kinyitni. Várjon néhány perct, míg a jelzőfény kikapcsol.

E) Mosogatási fázis visszajelzők.

5. MOSÁSI PROGRAMOK

Program Hőmérséklet-tartomány	Töltet és szennyeződés típusa Maximális töltet, maximális centrifugálási sebesség
 Pamut 90 °C – Hideg (✘)	Fehér és színes pamut. Normál vagy enyhe szennyezettség. 7 kg, 1000 ford./perc (EWP31074TW), 1200 ford./perc (EWP31274TW)
 Pamut Eco ¹⁾ 60 °C – 40 °C	Fehér és színtartó pamut. Normál szennyezettség. 7 kg, 1000 ford./perc (EWP31074TW), 1200 ford./perc (EWP31274TW)
 Műszál 60 °C – Hideg (✘)	Műszál vagy kevert szálás szövetek. Normál szennyezettség. 3.5 kg, 1000 ford./perc (EWP31074TW), 1200 ford./perc (EWP31274TW)
 Kímélő mosás 40 °C - Hideg (✘)	Kénes textília, pl. akril, viszkóz és poliészter. Normál szennyezettség. 3.5 kg, 1000 ford./perc (EWP31074TW), 1200 ford./perc (EWP31274TW)
  Gyapjú / Kézi mosás 40 °C – Hideg (✘)	Gépben mosható gyapjúhoz, kézzel mosható gyapjúhoz és „kézzel mosható” jelzéssel ellátott kénes szövetekhez. 2 kg, 1000 ford./perc (EWP31074TW), 1200 ford./perc (EWP31274TW)
 Selyem 30 °C	Speciális program selyem és kevert műszál ruhadarabok számára. 1 kg, 800 fordulat/perc
 Paplan 60 °C – 30 °C	Mosási program egy műszál takaróhoz, paplanhoz, ágyterítőhöz stb. 2 kg, 800 fordulat/perc

Program Hőmérséklet-tartomány	Töltet és szennyeződés típusa Maximális töltet, maximális centrifugálási sebesség
 Öblítés Hideg	A ruhanemű öblítéséhez és centrifugálásához. Minden ruhaanyaghoz. 7 kg, 1000 ford./perc (EWP31074TW), 1200 ford./perc (EWP31274TW)
 Szivattyúzás	A víz dobból való leeresztéséhez. Minden ruhaanyaghoz. 7 kg
 Centrifugálás	A ruhanemű centrifugálásához és a víz dobból való leeresztéséhez. Minden ruhaanyaghoz. 7 kg, 1000 ford./perc (EWP31074TW), 1200 ford./perc (EWP31274TW)
 Farmer 60 °C - Hideg (✘)	Pamutvászon és jersey ruhanemű. Sötét színű darabokhoz is. 3.5 kg, 1000 ford./perc (EWP31074TW), 1200 ford./perc (EWP31274TW)
 Függönyök 40 °C - Hideg (✘)	Speciális program függönyökhöz. Az Előmosás szakasz automatikusan aktiválódik. ²⁾ 2 kg, 800 ford./perc
 Sportruházat 30 °C	Műszálás és kényes ruhaneműk. Enyhén szennyezett vagy felfrissítendő ruhaneműk. 2.5 kg, 800 ford./perc
 5 ing 30 °C	Műszálás vagy kevert szál anyagok. Enyhén szennyezett és felfrissítendő ruhaneműk. 5 - 6 db inghez. 800 ford./perc

1)

Standard programok az energiacímke fogyasztási értékei számára. A 1061/2010 sz. jogszabály értelmében ezek a programok a «Normál 60 °C-os pamut programnak» és a «Normál 40 °C-os pamut programnak» felelnek meg. Ezek a leghatékonyabb programok a normál szennyezettségű pamut ruhák mosásához, ami a vízfelhasználást és az energiafogyasztást illeti.













A mosási fázis tényleges vízhőmérséklete eltérhet a megadott program-hőmérséklettől.

2)

Csak vízzel való öblítéshez ne használjon az előmosáshoz mosószert a készülékben.

Programfunkciók összeegyeztethetősége

Program							
	■	■	■	■	■	■	■
	■	■	■	■	■		■
	■	■	■	■	■	■	■
	■	■	■	■	■		■

Program							
	■	■	■		■		
	■	■			■		
	■				■		
	■	■	■		■		■
					■		
	■				■		
	■	■	■	■	■		■
	■	■	■		■		■
	■	■			■		
	■	■			■		

6. FOGYASZTÁSI ÉRTÉKEK



A címkén szereplő adatok tájékoztató jellegűek. Az értékek különböző okok miatt változhatnak, pl. a ruhanemű jellege és mennyisége, a víz és a környezeti hőmérséklet függvényében.

Programok	Töltet (kg)	Energiafogyasztás (kWh)	Vízfogyasztás (liter)	Program hozzávetőleges időtartama (perc)	Fennmaradó nedvesség (%) ¹⁾ EWP3107 4TW	Fennmaradó nedvesség (%) ¹⁾ EWP3127 4TW
Pamut 60 °C	7	1.30	73	170	60	53
Pamut 40 °C	7	0.85	73	145	60	53
Műszál 40 °C	3.5	0.65	58	95	37	35
Kímélő 40 °C	3.5	0.65	71	77	37	35
Gyapjú/Kézi mosás 30 °C	2	0.30	48	55	32	30
Szabványos pamut program						
Szabványos pamut 60 °C	7	1.07	50	236	60	53
Szabványos pamut 60 °C	3.5	0.79	36	192	60	53

Programok	Töltet (kg)	Energiafogyasztás (kWh)	Vízfogyasztás (liter)	Program hozzávetőleges időtartama (perc)	Fennmaradó nedveség (%) ¹⁾ EWP3107 4TW	Fennmaradó nedveség (%) ¹⁾ EWP3127 4TW
Szabványos pamut 40 °C	3.5	0.57	36	166	60	53

1) a centrifugálási fázis végén.

Kikapcsolt állapotban (W)	Bekapcsolva hagyva (W)
0.48	0.48

A fenti táblázatokban szereplő adatok megfelelnek az EU 1015/2010 számú bizottsági rendelkezésének, mely a 2009/125/EC számú irányelvet teljesíti.

7. KIEGÉSZÍTŐ FUNKCIÓK

7.1 Hőmérséklet

Az alapértelmezett hőmérséklet módosításához válassza ezt a funkciót.

 jelzőfény = hideg víz.

Megjelenik a beállított hőmérséklet visszajelzője.

- Zárva marad az ajtó.
- Az ajtó kinyitásához le kell a vizet engednie.



A víz leeresztéséhez olvassa el a „Műtán a program véget ért” című részt.

7.2 Centrifugálás

Ezzel a funkcióval módosítható az alapértelmezett centrifugálási sebesség.

Megjelenik a beállított sebesség visszajelzője.

7.3 Előmosás

Ezzel a funkcióval egy előmosási szakaszt adhat a mosási programhoz.

Erős szennyeződés esetén használja e funkciót.

A funkció aktiválása növeli a program időtartamát.

A megfelelő visszajelző világítani kezd.

További centrifugálási funkciók:

Nincs centrifugálás

- Ezzel a funkcióval kikapcsolhatja az összes centrifugálási fázist. Csak a szivattyúzás programfázis áll rendelkezésre.
- A megfelelő visszajelző világítani kezd.
- Ezt a funkciót kényes anyagok esetében alkalmazza.
- Egyes mosási programok esetén az öblítésket a gép nagyobb mennyiségű víz felhasználásával végzi.

7.4 Késleltetett indítás

Ezzel a funkcióval a program kezdetét 30 perc és 20 óra közötti időtartammal késleltetheti.

A kijelzőn a funkcióhoz tartozó jelzőfény jelenik meg.

Öblítőstop

- Ezzel a funkcióval megelőzheti a ruhanemű gyűrődését.
- A megfelelő visszajelző világítani kezd.
- A program befejeztével a víz a dobban marad.
- A dob rendszeres időközönként forgást végez, hogy megakadályozza a ruhák gyűrődését.

7.5 Extra öblítés

Ezzel a funkcióval további öblítési szakaszokat adhat a mosási programhoz.

Olyan személyek esetében használja ezt a funkciót, akik allergiások a mosószerekre, valamint olyan helyeken, ahol lágy a víz.

A megfelelő visszajelző világítani kezd.

7.6 Vasaláskönnyítő







A készülék gyengéd mosást és centrifugálást végez, hogy megakadályozza a ruhák gyűrődését.

A készülék csökkenti a centrifugálási sebességet, több vizet használ, és a program időtartamát a ruhanemű típusához igazítja. A megfelelő visszajelző világitani kezd.

7.7 Time Manager — +

Egy mosási program beállításakor a kijelzőn a program alapértelmezett időtartama látható. A program időtartamának csökkentéséhez vagy növeléséhez nyomja meg a — vagy + gombot. A Time Manager funkció csak a táblázatban található programoknál áll rendelkezésre.



Time Manager funkcióval való összeegyeztethetőség

Kijelző						
1)	■	■	■	■	■	■
--	■	■	■	■	■	■
---	■	■	■	■	■	■
----	■	■	■	■	■	■
2)	■	■	■	■	■	■



- 1) Legrövidebb: a ruhanemű felfrissítése.
- 2) Alapértelmezett szint.

7.8 Gyerekzár

Ezzel a funkcióval megakadályozhatja a gyermekeket abban, hogy játsszanak a kezelőpanellel.



- A funkció **be/kikapcsolásához** egyidejűleg addig tartsa megnyomva a  és  gombot, amíg a  jelzőfény **világitani nem kezd/el nem alszik**.

Bekapcsolhatja a funkciót:

- Miután megnyomta a  gombot, a funkciógombok és a programválasztó gomb hatástalanná válnak.
- A  gomb megnyomása előtt: a készülék nem indítható.

7.9 Állandó extra öblítés



A funkció mindig egy további öblítést eredményez egy új program beállításakor.

- A funkció **be/kikapcsolásához** egyidejűleg addig tartsa megnyomva a  és  gombot, amíg a  jelzőfény **világitani nem kezd/el nem alszik**.

7.10 Hangjelzések

Hangjelzések hallhatóak, amikor:

- A program befejeződik.
- A készülékben hiba lépett fel.

A hangjelzések **ki-/bekapcsolására**, egyidejűleg 6 másodpercre nyomja meg a  és a  gombot.



Ha kikapcsolja a hangjelzéseket, azok csak akkor működnek, amikor a készülék működésében hiba lép fel.

8. AZ ELSŐ HASZNÁLAT ELŐTT

1. Öntsön egy kevés mosószert a mosószeradagoló mosási rekeszébe.
2. Állítsa be és ruhák nélkül indítson el egy pamut mosására szolgáló programot a legma-

gasabb hőmérsékleten. Ez minden szennyeződést eltávolít a dobból és a tartályból.

9. NAPI HASZNÁLAT

- Nyissa ki a vízcsapot.
- Csatlakoztassa a dugaszt a hálózati aljzatba.

9.1 A mosnivaló betöltése

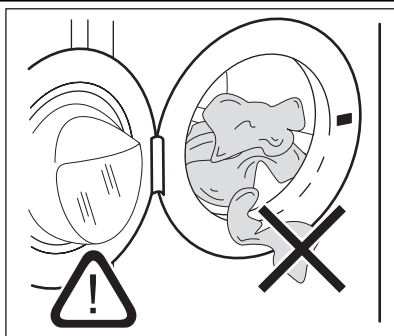

1. Nyissa ki a készülék ajtaját.
2. Helyezze a mosandó darabokat egyenként a dobba. Rázza meg a mosandó darabokat, mielőtt a készülékbe helyezi őket. Ügyeljen arra, hogy ne tegyen túl sok mosandó holmit a dobba.
3. Csukja be az ajtót.



FIGYELEM

Győződjön meg arról, hogy az ajtó és a vízzáró szigetelés közé nem szorult-e be ruha. Ellenkező esetben mosás közben víz szívároghat ki, vagy tönkremehet a ruha.

9.2 Mosószerek és adalékok használata

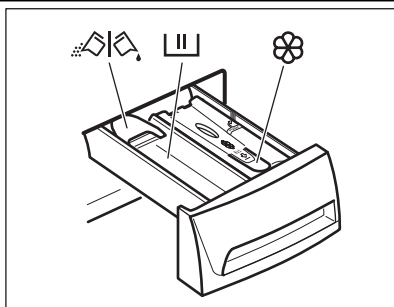

Ha előmosással rendelkező programot választ, az előmosáshoz való mosószert tegye közvetlenül a dobba.

- Mérje ki a mosó- és az öblítőszert.
- Gondosan zárja be a mosószert-adagolót.



Mosási szakasz mosószert-adagolója.



Rekesz a folyékony adalékok (öblítőszer, keményítő) számára.



A por állagú vagy folyékony mosószert kiválasztására szolgáló terelőlap.

Folyékony mosószert vagy mosópor esetén

1.

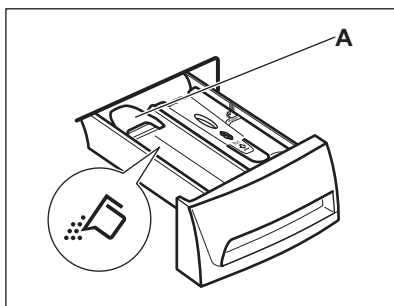

2.

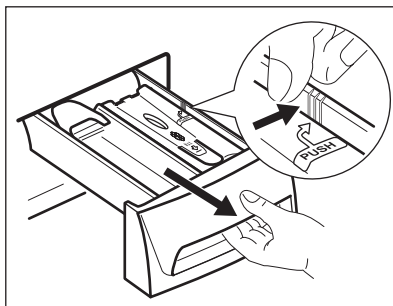

3.

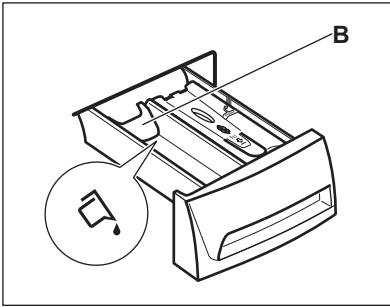

- (A) pozíció mosópor esetén (gyári beállítás).
- (B) pozíció folyékony mosószer esetén.



Folyékony mosószer használatakor:

- Ne használjon kocsonyás állagú vagy sűrű folyékony mosószereket.
- Ne helyezzen a készülékbe a maximális szintjelzésnél nagyobb mennyiségű folyékony mosószert.
- Ne állítson be előmosási szakaszt.
- Ne állítsa be a késleltetett indítás funkciót.

4.

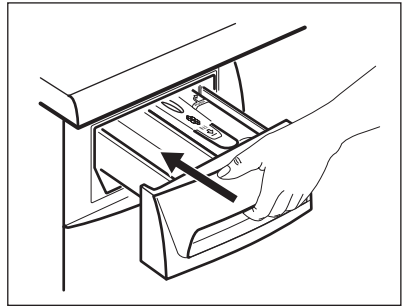

9.3 Program kiválasztása

1. Fordítsa el a programválasztó gombot a kívánt program beállításához:
 - A visszajelző villog.
 - A kijelzőn a Time Manager szintje, a program időtartama és a programszakaszok jelzőfényei láthatóak.
2. Szükség esetén módosítsa a hőmérsékletet és a centrifugálási sebességet, vagy adjon hozzá további funkciókat. Ha elindít egy funkciót, annak jelzőfénye megjelenik.



Amennyiben valamit helytelenül állított be, a kijelzőn aErr üzenet jelenik meg.

9.4 Egy program késleltetett indítás nélküli indítása

Nyomja meg a gombot:

- A jelzőfény villogása megszűnik, és folyamatosan világítani kezd.
- A jelzőfény villogni kezd a kijelzőn.
- A program elindul, az ajtó reteszelődik, és a kijelzőn a jelzőfény jelenik meg.
- A leeresztő szivattyú egy rövid időre bekapcsolhat, amikor a készülék vizet tölt be.



A program kezdete után körülbelül 15 perccel:

- A készülék automatikusan állítja be a program időtartamát a ruhatöltetnek megfelelően.
- A kijelző az új értéket mutatja.

9.5 Egy program késleltetett indítással való indítása

- Annyiszor nyomja meg a gombot, amíg a kijelzőn a beállítandó késleltetési idő meg nem jelenik. A megfelelő visszajelző világítani kezd a kijelzőn.
- Nyomja meg a gombot:
 - a készülék megkezdí a visszaszámlálást.
 - Amikor a visszaszámlálás befejeződött, automatikusan megkezdődik a mosóprogram végrehajtása.



A késleltetett indítás a gomb megnyomása előtt módosítható vagy törölhető.



Késleltetett indítás törlése:

1. Nyomja meg a gombot a készülék működésének szüneteltetéséhez.
2. Addig nyomja meg többször a gombot, míg a ' meg nem jelenik a kijelzőn.

Nyomja meg a  gombot ismét a program azonnali elindításához.

9.6 A program megszakítása és a funkciók módosítása

Csak néhány funkciót módosíthat a működése megkezdése előtt.

1. Nyomja meg a(z)  gombot. A jelzőfény villog.
2. Módosítsa a funkciót.
3. Nyomja meg ismét a  gombot. A program folytatódik.

9.7 Program törlése

1. Az aktív program törléséhez és a készülék kikapcsolásához fordítsa a programválasztó gombot  állásba.
2. A készülék bekapcsolásához újra fordítsa el a programválasztó gombot. Most új mosási programot állíthat be.



A készülék nem engedi ki a vizet.

9.8 Az ajtó kinyitása



A program vagy a késleltetett indítás működése közben a készülék ajtaja zárva van, és a kijelzőn a  jelzőfény látható.



FIGYELEM

Ha a hőmérséklet vagy dobban lévő víz szintje túl magas, nem nyithatja ki a készülék ajtaját.

A készülék ajtajának kinyitása, amikor a késleltetett indítás működik:





1. A  gomb megnyomásával szüneteltesse a készülék működését.
2. Várjon, amíg az ajtózár  jelzőfény kialszik.
3. A készülék ajtaja kinyitható.
4. Csukja be az ajtót, majd nyomja meg ismét a  gombot. A késleltetett indítás funkció folytatja a működést.

A készülék ajtajának kinyitása, amikor a program működik:

1. A készülék kikapcsolásához fordítsa el a programválasztó gombot  állásba.
2. Várjon néhány percet, mielőtt kinyitná az ajtót.
3. Csukja be a készülék ajtaját.

4. Válassza ki ismét a kívánt programot.





9.9 Miután a program véget ért

- A készülék automatikusan leáll.
- Egy hangjelzés hallható (ha engedélyezve van).
- Kigyullad a  jelzőfény.
- A  jelzőfény nem világít tovább.
- Eltűnik az ajtózár  szimbólum.
- Szedje ki a mosott holmit a dobból. Ellenőrizze, hogy a dob üres-e.
- Hagyja egy ideig nyitva az ajtót, hogy elkerülje a penész vagy kellemetlen szagok keletkezését.
- Zárja el a vízcsapot.
- A készülék kikapcsolásához fordítsa el a programválasztó gombot  állásba.

A mosási program véget ért, de még mindig víz van a dobben:

- Rendszeresen forog a dob, hogy megakadályozza a ruhák gyűrődését.
- Világít az ajtózár  jelzőfény. Zárva marad az ajtó.
- Az ajtó kinyitásához le kell a vizet engednie.

A víz leengedéséhez:

1. Szükség esetén csökkentse a centrifugálási sebességet. Ha a  funkciót állítja be, a készülék csak szivattyúzást végez.
2. Nyomja meg a(z)  gombot. A készülék leereszti a vizet és centrifugál.
3. A program befejezése után kialszik az ajtózár  jelzőfény, és kinyithatja az ajtót.
4. A készülék kikapcsolásához fordítsa el a programválasztó gombot  állásba.



A készülék leereszti a vizet, és körülbelül 18 óra elteltével automatikusan centrifugál (kivéve gyapjú program estén).

9.10 Készenlét

Ha nem kapcsolja ki a készüléket, akkor az a program lejárta után néhány perccel készenléti állapotba lép.

Készenléti állapotban a készülék kevesebb energiát fogyaszt.

- Minden jelzőfény és a kijelző kialszik.
- A  jelzőfény lassan villog

- A funkciógombok egyikét megnyomva kapcsolja ki a készenléti állapotot.

10. HASZNOS TANÁCSOK ÉS JAVASLATOK

10.1 A ruha töltet

- A következők szerint válogassa szét a ruhákat: fehér, színes, műszálás, kényes és gyapjúruhák.
- Tartsa be a mosási útmutatásokat, melyek a ruhák kezelési címkein találhatóak.
- Ne mosson együtt fehér és színes darabokat.
- Egyes színes darabok elszíneződhetnek az első mosásnál. Célzerű az első mosásnál külön mosni a darabokat.
- Gombolja be a párnahuzatokat, húzza össze a cipzárat, kapcsolja be a kapcsokat és pಂತokat. Kösse össze az öveket.
- Űrítse ki a zsebeket, és fordítsa ki a darabokat.
- Fordítsa ki a többrétegű anyagokat, gyapjút és festett ábrákkal ellátott darabokat.
- Távolítsa el a makacs szennyeződések.
- Különleges mosószerrel mossa az erősen szennyeződések.
- Legyen körültekintő a függönyök esetében. Vegye ki az akasztókat vagy tegye mosószácba vagy párnahuzatba a függönyöket.
- Ne mossa következőket a készülékben:
 - Szegetlen vagy vágásokkal ellátott ruhák
 - Merevített melltartók.
 - Használjon mosószákat kis darabok mosására.
- Centrifugálási fázisban egyensúlyi problémákat okozhat egy nagyon kicsi darab. Ilyen esetben kézzel rendezze el a tartályban a darabokat, majd indítsa újra a centrifugálási fázist.

10.2 Makacs szennyeződések

Egyes szennyeződések esetében nem elegendő a víz és a mosószer.

Célzerű az ilyen szennyeződések a darab készülékbe tétele előtt eltávolítani.

Különleges folteltávolítók állnak rendelkezésre. Azt a különleges folteltávolítót használja, mely megfelel a folt és az anyag jellegének.

10.3 Mosószerek és adalékanyagok

- Csak mosógépek számára készült mosószereket és adalékokat használjon.
- Ne keverje a különböző fajtájú mosószereket.
- A környezet védelme érdekében ne használjon a szükségesnél több mosószert.
- Mindig tartsa be a mosószer termékek csomagolásán található útmutatásokat.
- Az anyag fajtájának és színének, a program hőmérsékletének és a szennyezettség mértékének megfelelő termékeket használja.
- Ha a készüléke nem rendelkezik terelőlapos mosószer-adagolóval, akkor adagológolyóba öntse a folyékony mosószereket.

10.4 Környezetvédelmi tanácsok

- Előmosási fázis nélkül tegye be a normál szennyezettségű ruhákat mosáshoz.
- Mindig maximális ruhatöltettel indítson egy mosóprogramot.
- Szükség esetén használjon folteltávolítót, amikor alacsony hőmérsékletű programot állít be.
- Megfelelő mennyiségű mosószer használatához ellenőrizze háztartási vízhálózatában lévő víz keménységét.

10.5 Vízkeménység

Ha nagy vagy közepes a vízkeménység a körzetében, akkor célszerű vízlágyítót használni a mosógépekben. Olyan körzetekben, ahol alacsony a vízkeménység nem szüksége vízlágyító használata.

A körzetében lévő vízkeménység megérdeklődéséhez a helyi vízellátó vállalathoz forduljon.

Megfelelő mennyiségű vízlágyítót alkalmazzon.

Mindig tartsa be a termék csomagolásán található útmutatásokat.

11. ÁPOLÁS ÉS TISZTÍTÁS



VIGYÁZAT

A karbantartás megkezdése előtt húzza ki a hálózati dugaszt a fali aljzatból.

11.1 Külső tisztítás

Csak szappannal és meleg vízzel tisztítsa a készüléket. Hagyjon minden felületet megszáradni.



FIGYELEM

Ne használjon alkoholt, oldószereket vagy vegyszereket.

11.2 Vízkőtelenítés

Ha nagy vagy közepes a vízkeménység a körzetében, akkor célszerű vízlágyítót használni a mosógépekben.

Rendszeresen ellenőrizze a dobot, hogy megakadályozza vízkő- és rozsdarészecskék képződését.

11.4 Az ajtó tömítése

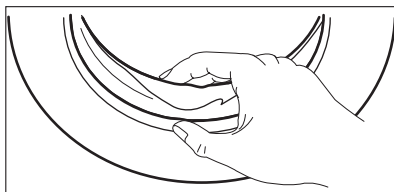

Rendszeresen ellenőrizze a tömítést, és minden idegen tárgyat távolítson el a belső részéről.

Csak mosógéphez való termékeket használjon a rozsdarészecskék eltávolítására. Ezt a ruhamosástól külön végezze.



Mindig tartsa be a termék csomagolásán található útmutatásokat.

11.3 Karbantartási mosás

Az alacsony hőmérsékletű programok használata esetén előfordulhat, hogy mosószer marad a dobben. Rendszeresen végezzen karbantartási mosást. Ezt a következőképp végezze:

- Szedje ki a ruhaneműt a dobból.
- Egy kevés mosószerrel, maximális hőmérsékleten, pamut mosására szolgáló, rövid programot használjon.

11.5 A mosószer-adagoló tisztítása

1.

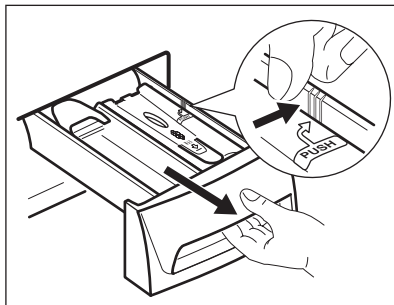

2.

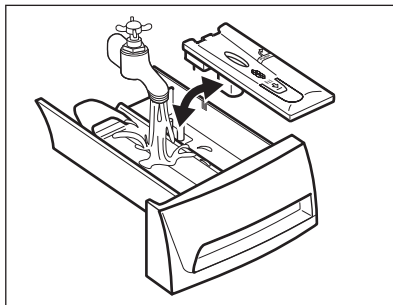

3.

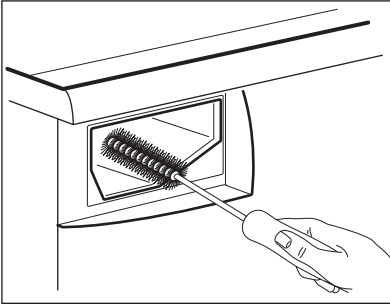

4.

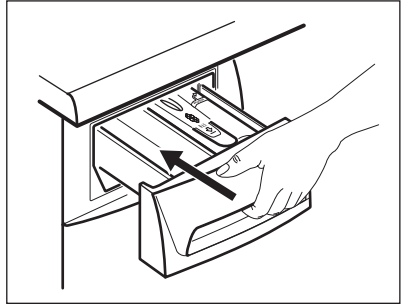

11.6 A lefolyósűrő tisztítása



VIGYÁZAT

Ne tisztítsa a kifolyócső szűrőt, ha forró a készülékben lévő víz.

1.

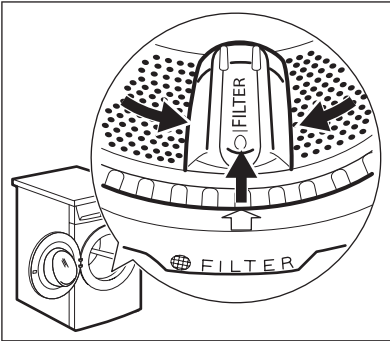

2.

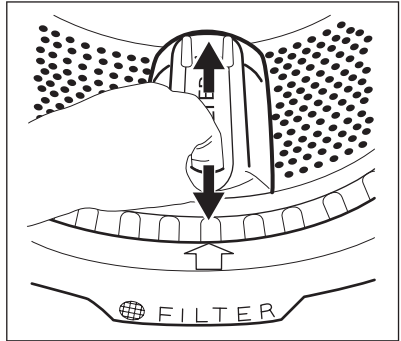

3.

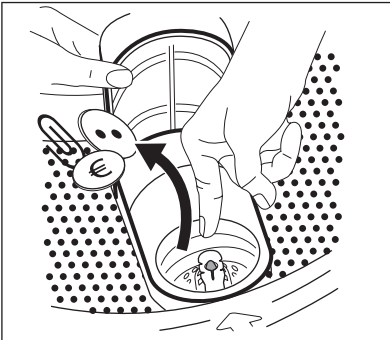

4.

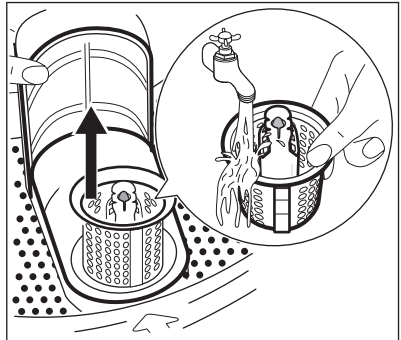

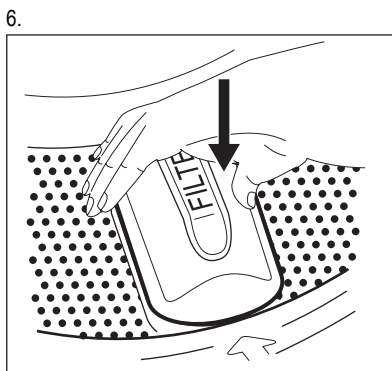
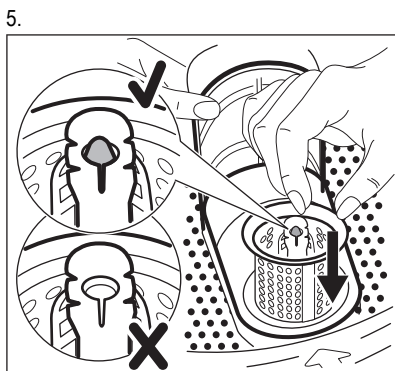

11.7 A befolyócső és a szelepszűrő tisztítása

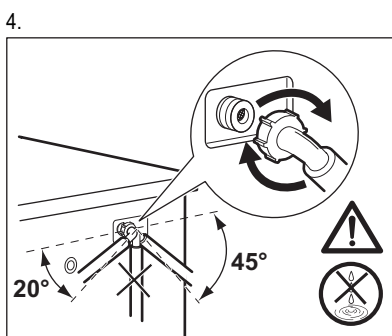
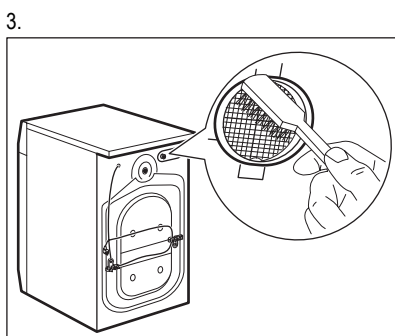
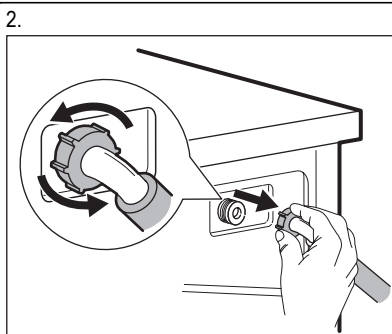
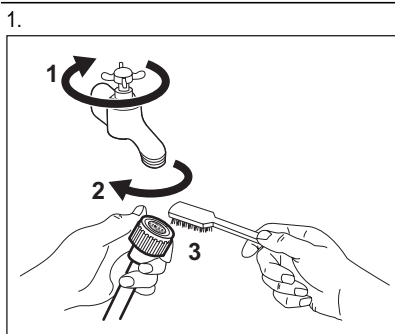

11.8 Fagyveszély

Ha olyan helyen van a készülék elhelyezve, ahol 0 °C alatt lehet a hőmérséklet, akkor engedje ki a megmaradt vizet a befolyócsőből és a leeresztő szivattyúból.



Tegye ezt akkor is, amikor vészleeresztést szeretne végezni.

1. Húzza ki a hálózati csatlakozódugót a konnektorból.
2. Zárja el a vízcsapot.
3. Szerelje le a befolyócsövet.
4. Szerelje le a kifolyócsövet a hátsó tartóról, és akassza ki a mosdókagylóból vagy szifonból.

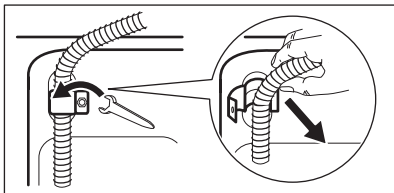

5. A befolyó- és kifolyócső végét helyezze egy edénybe. Hagyja, hogy a csövekből kifolyjon a víz.

6. Amikor már nem folyik ki több víz a csövekből, akkor szerelje ismét vissza a befolyó- és kifolyócsövet.

**VIGYÁZAT**

Ellenőrizze, hogy a magasabb-e 0 °C-nál a hőmérséklet, mielőtt ismét használja a készüléket.

A gyártó nem felelős az alacsony hőmérsékletek miatt keletkező károktól.

12. HIBAELHÁRÍTÁS

A készülék nem indul el, vagy működés közben leáll.

Először próbálja meg kiküszöbölni a problémát (lásd a táblázatot). Ha nem sikerül, forduljon szakszervízhez.

Egyes problémák esetén hangjelzések hallhatóak, és riasztási kód jelenik meg a kijelzőn:

- **E10** - A készülék nem tölt be vizet.
- **E20** - A készülék nem eresztí le a vizet.

- **E40** - Nem megfelelően nyílik vagy záródik a készülék ajtaja. Kérjük, ellenőrizze az ajtót.
- **E90** - A hálózati feszültség ingadozik. Várja meg, hogy a feszültségingadozás megszűnjön.

**VIGYÁZAT**

Mielőtt ellenőrizné, kapcsolja ki a készüléket.

Jelenség	Lehetséges megoldás
A program nem indul el.	Ügyeljen arra, hogy a villásdugó be legyen dugva a konnektorba. Ellenőrizze, hogy a készülék ajtaja be van-e csukva.
	Ellenőrizze, hogy nem olvadt-e le valamelyik biztosíték a biztosítékdobozban. Ellenőrizze, hogy megnyomta-e a Start/Szünet gombot.
	Ha késleltetett indítás van beállítva, törölje azt, vagy várja meg a visszaszámlálás befejeződését.
	Kapcsolja ki a Gyerekzár funkciót, ha az be van kapcsolva.
A készülék nem tölt be vizet.	Ellenőrizze, hogy a nyitva van-e a vízcsap. Ellenőrizze, hogy a hálózati víznyomás nagysága nem túl alacsony-e. Ezzel kapcsolatban kérjen tájékoztatást a helyi vízműtől. Ellenőrizze, hogy a vízcsap nincs-e eltömődve.
	Ellenőrizze, hogy a vízbefolyó-tömlőben és a szelepből található szűrők egyike nincs-e eltömődve. Nézze meg az „Ápolás és tisztítás” című részt.
	Ellenőrizze, hogy a vízbefolyó-tömlő nincs-e megcsavarodva vagy megtörve.
	Ellenőrizze, hogy megfelelő-e a vízbefolyó-tömlő csatlakoztatása.

Jelenség	Lehetséges megoldás
A készülék nem engedi ki a vizet.	Ellenőrizze, hogy a szifon nincs-e eltömődve.
	Ellenőrizze, hogy a vízleeresztő-tömlő nincs-e megcsavarodva vagy megtörve.
	Ellenőrizze, hogy a lefolyósűrő nincs-e eltömődve. Szükség esetén tisztítsa meg a szűrőt. Nézze meg az „Ápolás és tisztítás” részt.
	Ellenőrizze, hogy megfelelő-e a leeresztő tömlő csatlakoztatása.
	Állítsa be a szivattyúzás programot, ha szivattyúzás nélküli programot állított be.
	Állítsa be a szivattyúzás programot, ha olyan funkciót állított be, melynek végén a víz a dobban marad.
A centrifugálási szakasz nem működik, vagy a mosási ciklus szokatlanul sokáig tart.	Állítsa be a centrifugálási programot.
	Ellenőrizze, hogy a lefolyósűrő nincs-e eltömődve. Szükség esetén tisztítsa meg a szűrőt. Nézze meg az „Ápolás és tisztítás” részt.
	Ilyen esetben kézzel rendezze el a dobban a darabokat, majd indítsa újra a centrifugálási szakaszt. Ezt a jelenséget kiegyensúlyozási hiba is kiválthatja.
Víz van a padlón.	Ellenőrizze, hogy a vízcsövek vízcsatlakozásai szorosan meg vannak-e húzva, és nincs-e vízszivárgás.
	Ellenőrizze, hogy nincsenek-e sérülések a kifolyócsövön.
	Ellenőrizze, hogy a megfelelő minőségű és mennyiségű mosószert használja-e.
Nem lehet kinyitni a készülék ajtaját.	Ellenőrizze, hogy a mosási program befejeződött-e.
	Állítsa be a szivattyúzás vagy centrifugálás programot, ha víz van a dobban.
A készülékből szokatlan zajok hallatszanak.	Ellenőrizze, hogy megfelelő-e a készülék vízszintezése. Olvassa el az „Üzembe helyezés” című részt.
	Ellenőrizze, hogy eltávolította-e a csomagolást és/vagy a szállítási rögzítőcsavarokat. Olvassa el az „Üzembe helyezés” című részt.
	Tegyen több ruhát a dobba. Lehetséges, hogy a töltet túl kicsi.
A készülék megtelik vízzel, majd azonnal leereszti azt.	Ellenőrizze, hogy megfelelő helyzetben van-e a kifolyócső. Lehetséges, hogy kifolyócső túl alacsonyan helyezkedik el.
A ciklus rövidebb, mint a kijelzett idő.	A készülék a töltet súlya alapján kiszámítja az új mosási időt. Lásd a Fogyasztási értékek című fejezetet.
A ciklus hosszabb, mint a kijelzett idő.	A kiegyensúlyozatlan ruhatöltet megnöveli az időtartamot. Ez a készülék normális visekedése.

Jelenség	Lehetséges megoldás
Nem kielégítő a mosás eredménye.	Növelje a mosószer mennyiségét, vagy használjon másikat.
	A ruhák mosása előtt használjon speciális tisztítószereket a macacs szennyeződések eltávolítására.
	Ellenőrizze, hogy megfelelő hőmérsékletet állított-e be.
	Csökkentse a töltetet.

Ellenőrzés után kapcsolja be a készüléket. A program a megszakítási ponttól folytatódik.
Ha a probléma ismét jelentkezik, akkor forduljon a márkaszervizhez.

Ha a kijelző a fentiekől eltérő riasztási kódot mutat. Kapcsolja ki majd be a készüléket. Ha a probléma továbbra is fennáll, akkor forduljon a márkaszervizhez.

13. MŰSZAKI INFORMÁCIÓK

Méretek	Szélesség / magasság / mélység	600 / 850 / 500 mm
	Teljes mélység	542 mm
Elektromos csatlakoztatás:	Feszültség	230 V
	Összteljesítmény	2100 W
	Biztosíték	10 A
	Frekvencia	50 Hz
A szilárd részecskék és nedvesség bejutása elleni védelmet a védőburkolat biztosítja, kivéve ahol az alacsony feszültségű részeket nem védi ez burkolat		IPX4
Hálózati víznyomás	Minimum	0,5 bar (0,05 MPa)
	Maximum	8 bar (0,8 MPa)
Vízellátás ¹⁾		Hideg víz
Maximális töltet	Pamut	7 kg
Centrifugálási sebesség	Maximum	1000 ford./perc (EWP31074TW)
		1200 ford./perc (EWP31274TW)

¹⁾ Csatlakoztassa a vízbefolyó-tömlőt egy 3/4"-os csavarmentes csaphoz.

Márkajelzés (logó)	ELECTROLUX
Forgalmazó neve	Electrolux Lehel Kft 1142 Budapest Erzsébet királyné útja 87
A készülék azonosító jele	EWP31074TW
	EWP31274TW
	Mértékegység



Energiaosztály	(az A és D közötti skálán, ahol az „A” a leghatékonyabb és „D” a legkevésbé hatékony)	A++
Mosási hatékonyság	(az A és G közötti skálán, ahol „A” a legnagyobb és „G” a legkisebb teljesítményt jelenti)	A
Centrifugálási hatékonyság	(az A és G közötti skálán, ahol „A” a leghatékonyabb, és „G” a legkevésbé hatékony)	C¹⁾ B²⁾
Maradék nedvesség	%	60¹⁾ 53²⁾
Maximális centrifugálási sebesség	ford./perc	1000¹⁾ 1200²⁾
Mosási töltet	kg	7
Átlagos éves energiafogyasztás³⁾	kW	193
Átlagos éves vízfogyasztás³⁾	liter	9994
Mosóprogram zajszintje normál, 60 °C-os pamut program esetében	dB/A	60
Centrifuga zajszintje normál, 60 °C-os pamut program esetében	dB/A	76¹⁾ 78²⁾

1) EWP31074TW modellhez.

2) EWP31274TW modellhez.

3) Az EN60456 szabványnak megfelelő.

14. KÖRNYEZETVÉDELMI TUDNIVALÓK

A következő jelzéssel ellátott anyagokat hasznosítsa újra:  . Újrahasznosításhoz tegye a megfelelő konténerekbe a csomagolást. Járuljon hozzá környezetünk és egészségünk védelméhez, és hasznosítsa újra az elektromos és elektronikus hulladékot. A  tiltó

szimbólummal ellátott készüléket ne dobja a háztartási hulladék közé. Juttassa el a készüléket a helyi újrahasznosító telepre, vagy lépjen kapcsolatba a hulladékkezelésért felelős hivatallal.

СОДРЖИНА

1. БЕЗБЕДНОСНИ ИНФОРМАЦИИ	24
2. ИНСТРУКЦИИ ЗА БЕЗБЕДНОСТ	25
3. ОПИС НА ПРОИЗВОДОТ	26
4. КОНТРОЛНА ТАБЛА	27
5. ПРОГРАМИ ЗА ПЕРЕЊЕ	28
6. ПОТРОШУВАЧКИ ВРЕДНОСТИ	30
7. ОПЦИИ	31
8. ПРЕД ПРВАТА УПОТРЕБА	33
9. СЕКОЈДНЕВНА УПОТРЕБА	33
10. ПОМОШ И СОВЕТИ	36
11. НЕГА И ЧИСТЕЊЕ	37
12. РЕШАВАЊЕ НА ПРОБЛЕМИ	41
13. ТЕХНИЧКИ ИНФОРМАЦИИ	43

НИЕ МИСЛИМЕ НА ВАС

Ви благодариме што купивте Electrolux апарат. Одбравте производ со долгогодишно професионално искуство и иновативност. Революционерен и стилски, мислевме на Вас кога го дизајниравме. Со секое користење, бидете сигурни дека секогаш ќе имате супер резултати.

Добродојвте во Electrolux.

Посетете ја нашата веб страница за да:



Добиете корисни совети, брошури, водич за решавање на проблеми, информации за сервисирање:

www.electrolux.com



Регистрирайте Вашиот производ за подобри услуги:

www.electrolux.com/productregistration



Купувате Додатоци, Половни и Оригинални делови за Вашиот апарат:

www.electrolux.com/shop

СЛУЖБА ЗА ПОТРОШУВАЧИ И СЕРВИС

Ви препорачуваме да користите оригинални делови.

Кога ќе контактирате со Сервисот, бидете сигурни дека ги имате на располагање следниве податоци. Информациите може да ги најдете на плочката со податоци. Модел, Број на производот, Сериски број.



Предупредување / Внимание - Сигурносни информации.



Општи информации и совети



Еколошки информации

Можноста за промени е задржана.

1. БЕЗБЕДНОСНИ ИНФОРМАЦИИ

Пред монтажата и употребата на овој апарат, внимателно прочитајте ги доставените упатства. Производителот не е одговорен ако неправилната монтажа и употреба предизвикаат повреди и оштетувања. Секогаш чувајте го упатството со апаратот за идна употреба.

1.1 Безбедност на деца и ранливи лица



ПРЕДУПРЕДУВАЊЕ

Ризик од задушвање, повреда или траен инвалидитет.

- Овој апарат можат да го користат деца над 8 години и лица со намалени физички, сетилни или ментални способности или лица без искуство и знаење доколку тоа го прават под надзор или им биле дадени упатства како безбедно да го употребуваат апаратот и ги разбираат опасностите поврзани со него.
- Деца не смеат да играат со апаратот.
- Чувајте го пакувањето настрана од дофат на деца.
- Чувајте ги сите детергенти настрана од дофат на деца.
- Чувајте ги децата и домашните миленичиња настрана од вратата на апаратот кога е отворена.
- Доколку апаратот има уред за безбедност на деца, ви препорачуваме да го активирате.
- Чистењето и одржувањето од страна на корисникот не треба да го прават деца без надзор.

1.2 Општа безбедност

- Пред одржувањето, исклучете го апаратот и исклучете го кабелот од штекерот за струја.
- Не менувајте ги спецификациите на овој апарат.
- Почитувајте ја максималната количина на полнење 7 kg (погледнете во поглавјето „Табела со програми“).
- Доколку кабелот за напојување се оштети, треба да се замени од страна на производителот, негов сервисен

претставник или слично квалификувани лица за да се избегне опасност.

- Работниот притисок на водата (минимум и максимум) мора да биде меѓу 0,5 bar (0,05 MPa) и 8 bar (0,8 MPa)
- Отворите за вентилација во базата (ако ги има) не смеат да бидат попречени од килим.
- Апаратот треба да се поврзе со довод на вода со користење на приложените нови комплекти црева. Старите комплекти црева не смеат да се користат пак.

2. ИНСТРУКЦИИ ЗА БЕЗБЕДНОСТ

2.1 Монтажа

- Отстранете ја сета амбалажа и транспортните завртки.
- Задржете ги транспортните завртки. Кога повторно ќе го преместувате апаратот, мора да го блокирате барабанот.
- Немојте да монтирате ниту да користите оштетен апарат.
- Не монтирајте го и не користете го апаратот на места каде што температурата е пониска од 0°C или каде што е изложен на атмосферски влијанија.
- Придржувајте се до упатството за монтажа приложено со апаратот.
- Проверете дали подот на кој го монтирате апаратот е рамен, стабилен, отпорен на топлина и чист.
- Не монтирајте го апаратот на места каде што вратата на апаратот не може целосно да се отвори.
- Секогаш внимавајте кога го преместувате апаратот затоа што е тежок. Секогаш носете заштитни ракавици.
- Проверете дали воздухот циркулира меѓу апаратот и подот.
- Приспособете ги ногалките за да има доволно простор меѓу апаратот и килимот.
- Апаратот мора да биде заземјен.
- Проверете дали информациите за напојување со струја на плочката со спецификации се совпаѓаат со напојувањето со струја. Доколку не се совпаѓаат, контактирајте со електричар.
- Секогаш користете правилно монтиран штекер отпорен на струјни удари.
- Не користете адаптери со повеќе приклучоци и продолжени кабли.
- Погрижете се да не предизвикате штета на приклучокот и кабелот за струја. Доколку кабелот за струја на апаратот треба да се замени, тоа мора да го направи нашиот сервисен центар.
- Поврзете го приклучникот за струја со штекерот дури на крајот на монтирањето. Проверете дали штекерот за струја е пристапен по монтирањето.
- Не повлекувајте го кабелот за струја за да го исклучите апаратот. Секогаш повлекувајте го приклучникот.
- Не допирајте го кабелот за струја или приклучникот со влажни раце.
- Овој апарат е усогласен со Директивите на ЕЕЗ.

Поврзување со вода

- Потрудете се да не ги оштетите цревата за вода.
- Апаратот треба да се поврзе со довод на вода со користење на дадените нови комплекти на црева. Не смеат повторно да се користат старите комплекти на црева.

Поврзување со струја



ПРЕДУПРЕДУВАЊЕ

Ризик од пожар и струен удар.

- Пред да го поврзете апаратот со нови цевки или цевки што не биле користени подолго време, водата нека тече додека не започне да тече чиста вода.
- Кога за прв пат го користите апаратот, проверете дали од некаде протекува.

2.2 Употреба



ПРЕДУПРЕДУВАЊЕ

Опасност од повреди, струен удар, пожар, изгореници или оштетување на апаратот.

- Користете го апаратот само во домашни услови.
- Не менувајте ги спецификациите на овој апарат.
- Следете ги безбедносните упатства дадени на пакувањето на детергентот.
- Не ставајте запаливи производи или предмети натопени со запаливи средства во, блиску до, или на апаратот.
- Не допирајте го стаклото на вратата додека програмата е во функција. Стаклото може да биде жешко.
- Погрижете се да ги тргнете сите метални предмети од алиштата за перење.
- Не ставајте сад за да собираете вода што можеби протекува од апаратот. Јавете се во сервисот за да проверите кои помагала може да се користат во ваков случај.

2.3 Грижа и чистење



ПРЕДУПРЕДУВАЊЕ

Ризик од повреда или оштетување на апаратот.

- Пред одржување, деактивирајте го апаратот и исклучете го кабелот од штекерот за струја.
- Не користете воден спреј и пареа за чистење на апаратот.
- Чистете го апаратот со мека, влажна крпа. Користете само неутрални детергенти. Не користете абразивни производи, абразивни сунѓери за чистење, растворувачи или метални предмети.

2.4 Отстранување



ПРЕДУПРЕДУВАЊЕ

Ризик од повреда или задушвање.

- Исклучете го апаратот од приклучокот за струја.
- Отсечете го кабелот за струја и фрлете го.
- Извадете ја рачката на вратата за да спречите затворање на деца и миленичиња во апаратот.

3. ОПИС НА ПРОИЗВОДОТ

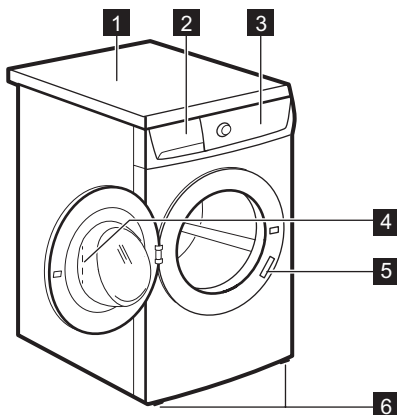

- 1 Работна површина
- 2 Дозер за детергент
- 3 Контролна табла
- 4 Рачка на вратата
- 5 Плочка со спецификации
- 6 Ногалки за нивелирање на апаратот

3.1 Безбедносен уред за деца

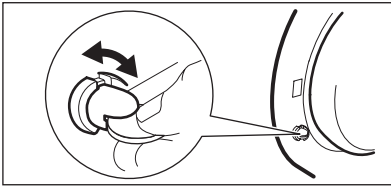

Кога ќе го активирате овој уред, не можете да ја затворите вратата. Ова спречува во барабанот да се затворат деца или домашни миленичиња. За да го вклучите овој уред, свртете го на десно сè додека жлебот не дојде во хоризонтална положба. За да го исклучите овој уред, свртете го на лево сè додека жлебот не дојде во вертикална положба.

3.2 Прибор за зацврстување на плочата (405517114)

Овој специјален додаток користете го доколку апаратот го монтирате на подножје. Тој ги спречува движењата на апаратот додека работи.

Прочитајте го внимателно упатството приложено кон додатоките. Можете да го набавите во сите одобрени сервиси.

4. КОНТРОЛНА ТАБЛА

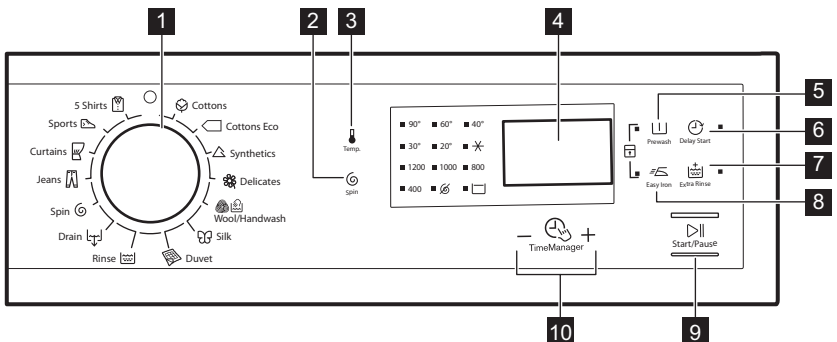

- 1 Копче на програматорот
- 2 Копче на допир за намалување на центрифугата
- 3 Копче на допир за температура
- 4 Екран
- 5 Копче на допир за предперење
- 6 Копче на допир за одложен почеток

- 7 Копче на допир за дополнително плакнење
- 8 Копче на допир за лесно пеглање
- 9 Копче на допир за старт/пауза
- 10 Time Manager копициња на допир

4.1 Екран

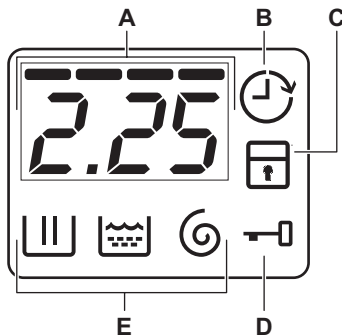















- A) Подрачје за времето:
– Време на програмата.

- Шифри за тревога. Погледнете го поглавјето „Решавање на проблеми“ за опис на истите.
- Нивото на Time Manager ----- .

- B) Показател за Одложен почеток.
C) Показател за Безбедносен уред за деца.
D) Показател за заклучена врата:
– Ако е вклучен, нема да можете да ја отворите вратата.
– Ако е исклучен, ќе можете да ја отворите вратата.
– Ако трепка, нема да можете да ја отворите вратата. Почекајте неколку минути додека не се исклучи показателот.
E) Показатели за фазата на перење.

5. ПРОГРАМИ ЗА ПЕРЕЊЕ

Програма Опсег на температурата	Вид на полнење и валканост Максимално полнење, максимално центрифугирање
 Памучни 90°C — Студено (*)	Бели памучни алишта и алишта од обоен памук. Нормално извалкани и малку извалкани. 7 kg, 1000 вртежи (EWP31074TW), 1200 вртежи (EWP31274TW)
 Памучни Eco ¹⁾ 60°C - 40°C	Бели памучни алишта и алишта од трајно обоен памук. Нормално валкани. 7 kg, 1000 вртежи (EWP31074TW), 1200 вртежи (EWP31274TW)
 Синтетика 60°C - Студено (*)	Синтетички алишта или алишта од мешани ткаенини. Нормално валкани. 3.5 kg, 1000 вртежи (EWP31074TW), 1200 вртежи (EWP31274TW)
 Нежни 40°C - Студено (*)	Нежни алишта од акрил, вискоза, полиестер. Нормално валкани. 3.5 kg, 1000 вртежи (EWP31074TW), 1200 вртежи (EWP31274TW)
 Волна/Рачно перење 40°C - Студено (*)	Волна што се пере во машина, волнена облека што се пере рачно и нежни ткаенини со симбол за „рачно перење“. 2 kg, 1000 вртежи (EWP31074TW), 1200 вртежи (EWP31274TW)
 Свила 30°C	Специјална програма за свила и мешани синтетички алишта. 1 kg, 800 вртежи

Програма Опсег на температурата	Вид на полнење и валканост Максимално полнење, максимално центрифугирање
 Јорган 60°C – 30°C	Специјална програма за едно синтетичко ќебе, јорган, прекривка итн. 2 kg, 800 вртежи
 Плакнење	За плакнење и центрифугирање на алиштата. Сите ткаенини. 7 kg, 1000 вртежи (EWP31074TW), 1200 вртежи (EWP31274TW)
 Цедење	За испуштање на водата од барабанот. Сите ткаенини. 7 kg
 Центрифугирање	За центрифугирање на алиштата и за испуштање на водата од барабанот. Сите ткаенини. 7 kg, 1000 вртежи (EWP31074TW), 1200 вртежи (EWP31274TW)
 Џинс 60°C - Студено (✖)	Алишта од тексас платно и трико. Исто така и за алишта со темни бои. Автоматски се активира опцијата Дополнително плакнење. 3.5 kg, 1000 вртежи (EWP31074TW), 1200 вртежи (EWP31274TW)
 Завеси 40°C - Студено (✖)	Специјална програма за завеси. Фазата на предперење се активира автоматски. ²⁾ 2 kg, 800 вртежи
 Облека за спортување 30°C	Синтетички и нежни алишта. Лесно валкани алишта или алишта на кои им треба само освежување. 2.5 kg, 800 врт./мин.
 5 кошули 30°C	Алишта од синтетички или мешани ткаенини. Лесно валкани и алишта за освежување. За 5 - 6 кошули. 800 вртежи

1)









Стандардни програми за Енергетска етикета за потрошувачки вредности. Во согласност со регулативата 1061/2010, овие програми се соодветни на „Стандардната програма за памучни алишта на 60 °C“ и „Стандардната програма за памучни алишта на 40 °C“. Тие се најефикасни програми во однос на комбинираната потрошувачка на енергија и вода за перење на нормално извалкани памучни алишта.























Температурата на водата во фазата на перење може да биде различна од декларираната температура за поставената програма.

2) Не користете никаков детергент во фазата на предперење.

Компатибилност на опции на програми

Програма							
	■	■	■	■	■	■	■

Програма							
	■	■	■	■	■		■
	■	■	■	■	■	■	■
	■	■	■	■	■		■
	■	■	■		■		
	■	■			■		
	■				■		
	■	■	■		■		■
					■		
	■				■		
	■	■	■	■	■		■
	■	■	■		■		■
	■	■			■		
	■	■			■		

6. ПОТРОШУВАЧКИ ВРЕДНОСТИ



Податоците во оваа табела се приближни. Податоците може да бидат променети од различни причини: количината на алиштата, водата и температурата на околината.

Програми	Полнење (kg)	Потрошувачка на енергија (kWh)	Потрошувачка на вода (литри)	Приближно траење на програмата (минути)	Преостаната влажност (%) ¹ EWP3107 4TW	Преостаната влажност (%) ¹ EWP3127 4TW
Памук 60°C	7	1.30	73	170	60	53
Памук 40°C	7	0.85	73	145	60	53
Синтетика 40°C	3.5	0.65	58	95	37	35
Нежни 40°C	3.5	0.65	71	77	37	35
Волна/Рачно перење 30°C	2	0.30	48	55	32	30

Програми	Полнење (kg)	Потрошувачка на енергија (kWh)	Потрошувачка на вода (литри)	Приближно траење на програмата (минути)	Преостаната влажност (%) ¹⁾ EWP3107 4TW	Преостаната влажност (%) ¹⁾ EWP3127 4TW
Стандардни памучни програми						
Стандардни памучни на 60°C	7	1.07	50	236	60	53
Стандардни памучни на 60°C	3.5	0.79	36	192	60	53
Стандардни памучни на 40°C	3.5	0.57	36	166	60	53

¹⁾ На крајот на фазата на центрифугирање.

Исклучен режим (W)	Вклучен режим (W)
0.48	0.48

Информациите дадени во графиконите погоре се во согласност со регулативата на Европската комисија 1015/2010 со која се имплементира 2009/125/EC.

7. ОПЦИИ

7.1 Температура

Поставете ја оваа опција за да ја промените стандардната температура.

Показател  = студена вода.

Се вклучува показателот за поставената програма се вклучува.

7.2 Центрифуга

Со ова копче можете да ја намалите брзината на центрифугата.

Се вклучува показателот за поставената програма.

Дополнителни опции за центрифуга:

Без центрифуга

- Поставете ја оваа функција за да ги откажете сите фази на центрифугирање. Достапна е само фазата на цедење.
- Се пали соодветниот показател.

- Поставете ја оваа опција само за многу чувствителни ткаенини.
- Фазата на плакнење користи повеќе вода кај некои програми на перење.

Задржано плакнење

- Поставете ја оваа функција за да спречите туткање на алиштата.
- Се пали соодветниот показател.
- Има вода во барабанот при завршување на програмата.
- Барабанот се врти редовно за да спречи туткање на алиштата.
- Вратата останува заклучена.
- Морате да ја исцедите водата за да ја отклучите вратата.



За да ја исцедите водата, погледнете во 'На крај од програмата'.

7.3 Предперење

Со оваа опција можете да додадете фаза на предперење кон програмата за перење. Користете ја оваа функција за многу извалкани алишта.
Кога ќе ја поставите оваа опција, времетраењето на програмата се зголемува. Се пали соодветниот показател.

7.4 Одложен почеток

Со оваа опција можете да го одложите почетокот на програмата од 30 минути до 20 часа.
На екранот се прикажува соодветниот показател.

7.5 Дополнително плакнење

Со оваа опција можете да додадете фаза неколку плакнења кон програмата за перење. Користете ја оваа опција за лица алергични на детергенти и во области каде водата е мека.
Се пали соодветниот показател.







7.6 Лесно пеглање

Машината внимателно ги пере и центрифугира алиштата за да се спречи туткање.
Апаратот ја намалува брзината на центрифугата, користи повеќе вода и го прилагодува времетраењето на програмата според видот на алиштата.
Се пали соодветниот показател.

7.7 Time Manager — +

При поставување на програма за перење, на екранот се прикажува основното времетраење.
Притиснете го — или + за да го намалите или зголемите времетраењето на програмата. Time Manager е достапен само со програмите дадени во табелата.

Компатибилност на Временскиот управувач



показано светло	     				
	—				
1)	■	■	■	■	■
--	■	■	■	■	■
---	■	■	■	■	■

2)	■	■	■	■	■



- 1) Најкратко: за освежување на алиштата.
2) Фабричко ниво.

7.8 Брава за деца

Со оваа опција можете да спречите децата да си играат со контролната табла.



- За да ја **активирате/деактивирате** опцијата, притискајте ги истовремено  и  сè додека не се вклучи/исклучи показателот .

Оваа опција можете да ја активирате:

- Откако ќе притиснете  ||, опциите и копчето на програматорот се заклучени.
- Пред да го притиснете копчето  ||: апаратот не може да се вклучи.

7.9 Постојано дополнително плакнење



Со оваа опција можете постојано да имате дополнително плакнење кога поставувате нова програма.

- За да ја **активирате/деактивирате** оваа опција, притискајте ги истовремено  и  сè додека не се вклучи/исклучи показателот .

7.10 Звучни сигнали

Звучните сигнали работат кога:

- програмата е завршена.
- апаратот е во дефект.

За да ги **активирате/деактивирате** звучните сигнали, притиснете ги истовремено копчињата  и  6 секунди.



Ако ги исклучите звучните сигнали, тие продолжуваат да работат кога апаратот има дефект.

8. ПРЕД ПРВАТА УПОТРЕБА

1. Ставете мала количина детергент во фиоката за фаза на перење.
2. Поставете ја и стартувајте ја програмата за памук на највисока температура без

алишта. Ова ја отстранува цела нечистотија од барабанот и од внатрешноста.

9. СЕКОЈДНЕВНА УПОТРЕБА

- Отворете ја славината за вода.
- Ставете го приклучокот за струја во штекерот.

9.1 Полнење со алишта

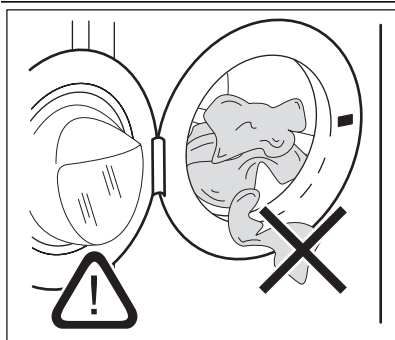

1. Отворете ја вратата на апаратот.
2. Ставете ги алиштата во барабанот, едно по едно. Протресете ги алиштата пред да ги ставите во апаратот. Не ставајте многу алишта во барабанот.
3. Затворете ја вратата.



ВНИМАНИЕ

Осигурете се дека нема алишта помеѓу заштитната гума и вратата. Постои опасност од протекување на вода или оштетување на алиштата.

9.2 Користење детергент и додатоци

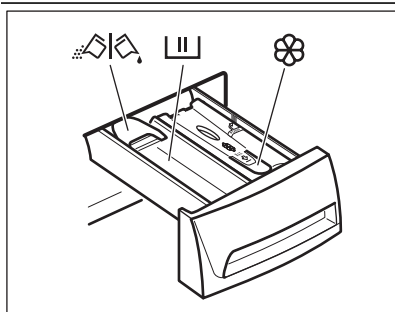

Кога поставувате програма со претперење, ставете го детергентот за фазата на претперење директно во барабанот.

- Измерете ги детергентот и омекнувачот.
- Внимателно затворете ја фиоката за детергент.



Преграда за детергент за фазата на перење.



Преграда за течни додатоци (омекнувач, штирак).



Клапна за детергент во прав или за течен детергент.

Течен детергент или детергент во прав

1.

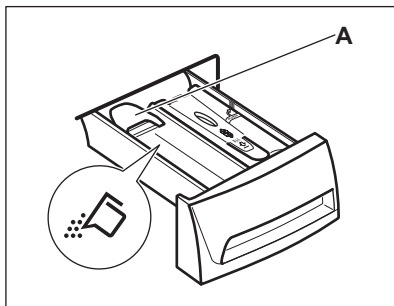

2.

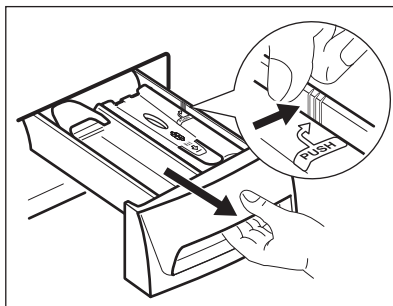

3.

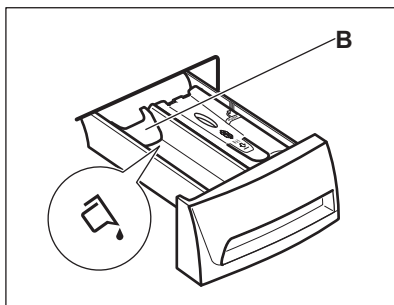

4.

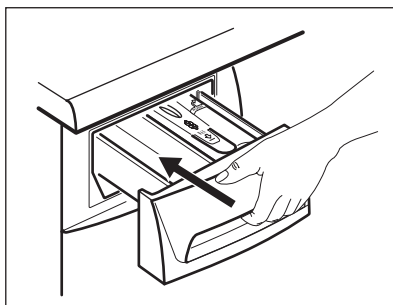

- Позиција **A** за детергент во прав (фабричка поставка).
- Позиција **B** за течен детергент.



При употреба на течен детергент:

- Не користете желатински или густы течни детергенти.
- Не ставајте повеќе течност од максималното ниво.
- Не поставувајте ја фазата на предуперење.
- Не поставувајте одложен почеток.

9.3 Поставување програма

1. Свртете го копчето на програматорот и поставете ја програмата:
 - Показателот ▷|| трепка.
 - На екранот се прикажува нивото на Time Manager, времетраењето на програмата и показателите на фазите на програмата.
2. Доколку е неопходно, променете ја температурата и брзината на



центрифугата или додајте ги достапните функции. Кога активирате опција, се вклучува показателот за поставената опција.



Доколку поставите нешто неточно, на екранот се прикажува пораката Err.

9.4 Започнување програма без одложен почеток

Притиснете го ▷||:



- Показателот  престанува да трепка и останува вклучен.
- Показателот  започнува да трепка на екранот.
- Програмата започнува, вратата е затворена, а на екранот се прикажува показателот .
- Пумпата за цedeње може да работи кратко време кога апаратот полни вода.



По околу 15 минути од почетокот на програмата:

- Машината автоматски го прилагодува времетраењето на програмата за да се совпадне со полнењето алишта.
- На екранот се прикажува новата вредност.





9.5 Започнување програма со одложен почеток

- Притискајте го  повеќепати додека на екранот не се прикаже одложувањето што сакате да го поставите. На екранот се пали соодветниот показател.
- Притиснете го  :
 - Апаратот го започнува одбројувањето.
 - Кога ќе заврши одбројувањето, програмата започнува автоматски.





Можете да го откажете или промените поставениот одложен почеток пред да го притиснете .

За да го откажете одложениот почеток:

1. Притиснете го  за да ја поставите машината на пауза.
2. Притискајте го  додека на екранот не се прикаже  .
Притиснете го  повторно за веднаш да започне програмата.

9.6 Прекинување на програма и менување на опции

Можете да променете само одредени опции пред да се вклучат.

1. Притиснете го  . Показателот трепка.
2. Променете ги опциите.
3. Притиснете го повторно  . Програмата продолжува.

9.7 Откажување програма

1. Свртете го копчето на програматорот до  за да ја откажете програмата и да го исклучите апаратот.
2. Свртете го копчето на програматорот уште еднаш за да го вклучите апаратот. Сега, можете да поставите нова програма за перење.



Апаратот не ја испушта водата.

9.8 Отворање на вратата



Додека работи одредена програма или одложениот почеток, вратата на машината е заклучена и на екранот се прикажува показателот .



ВНИМАНИЕ

Доколку температурата и нивото на водата во барабанот се премногу високи, не можете да ја отворите вратата.



Отворете ја вратата на машината кога работи одложениот почеток:

1. Притиснете го  за да ја паузирате машината.
2. Почекајте да се изгасне показателот за заклучување на вратата .
3. Можете да ја отворите вратата.
4. Затворете ја вратата и повторно притиснете го копчето  . Одложениот почеток продолжува да работи.

Отворете ја вратата на машината кога работи програмата:

1. Свртете го копчето на програматорот до  за да го исклучите апаратот.
2. Почекајте неколку минути и потоа отворете ја вратата на апаратот.
3. Затворете ја вратата на апаратот.
4. Поставете ја програмата повторно.

9.9 На крај од програмата



- Машината запира автоматски.
- Звучните сигнали работат (ако се активирани).
- Символот  се пали на екранот.
- Показателот  се гаси.
- Показателот за заклучување на вратата  се гаси.

- Извадете ги алиштата од апаратот. Проверете дали барабанот е празен.
- Подотворете ја вратата за да спречите мувла и мириси.
- Затворете ја славината за вода.
- Свртете го копчето на програматорот до  за да го исклучите апаратот.

Програмата за перење е завршена, но има вода во барабанот:

- Барабанот се врти редовно за да спречи туткање на алиштата.
- Показателот за заклучување на вратата  свети. Вратата останува заклучена.
- Мора да ја исцедите водата за да ја отворите вратата.

За да ја исцедите водата:

1. Ако е неопходно, намалете ја брзината на центрифугата. Ако сте поставиле , апаратот само ќе ја цеди водата.
2. Притиснете го . Апаратот ја цеди водата и центрифугира.
3. Кога програмата ќе заврши и показателот за заклучена врата ќе се

изгаси , можете да ја отворите вратата.

4. Свртете го копчето на програматорот до  за да го исклучите апаратот.



Апаратот цеди и центрифугира автоматски после приближно 18 часа (освен кај програми за волна).

9.10 Во состојба на подготвеност

Неколку минути по завршувањето на програмата за перење, доколку не го исклучите апаратот, се вклучува статусот за штедење енергија.

Статусот за штедење енергија ја намалува потрошувачката на енергија кога апаратот е во состојба на подготвеност.

- Сите показатели и екранот се гасат.
- Показателот  трепка бавно
- Притиснете една од опциите за да го исклучите статусот за штедење енергија.

10. ПОМОШ И СОВЕТИ

10.1 Полнење алишта

- Поделете ги алиштата на: бели, во боја, синтетика, чувствителни и волнени.
- Следете ги упатствата за перење што се наоѓаат на етикетите на алиштата.
- Не перете заедно бели и алишта во боја.
- Некои обоени алишта може да изгубат боја после првото перење. Ви препорачуваме да ги перете одделно првиот пат.
- Закопчајте ги навлаките за перници, патентите, куките и дрикерите. Закопчајте ги ремените.
- Испразнете ги џебовите и исправете ги алиштата.
- Превртете ги повеќеслојните ткаенини, волната и алиштата со насликани илустрации.
- Отстранете ги тешките дамки.
- Многу извалканите дамки перете ги со специјален детергент.

- Бидете внимателни со завесите. Тргнете ги куките или ставете ги завесите во торба за перење или во навлака.
- Не перете во апаратот:
 - Алишта без пораб или без рез
 - Градник со жица.
 - Користете торба за перење на мали алишта.
- Малото полнење може да предизвика проблеми со рамнотежа за време на центрифугата. Ако се случи ова, распоредете ги рачно алиштата во барабанот и започнете ја фазата на центрифугата уште еднаш.

10.2 Тврдоглави дамки

За некои дамки, водата и детергентот не се доволни.

Ви препорачуваме да ги отстраните овие дамки пред да ги ставите алиштата во апаратот.

На располагање има специјални отстранувачи на дамки. Користете специјален

отстранувач за дамки којшто е прикладен за видот на дамката и материјалот.

10.3 Детергенти и додатоци

- Користете само детергенти и додатоци што се предвидени за употреба во машина за перење.
- Не мешајте различни видови детергенти.
- Заради заштита на животната средина, не користете повеќе од точното количество детергент.
- Секогаш следете ги упатствата што ќе ги најдете на пакувањето на овие производи.
- Користете соодветни производи за видот и бојата на ткаенината, температурата на програмата и нивото на извалканост.
- Ако вашиот апарат нема дозер за детергент со преклопник, додајте течен детергент со топка за дозирање.

10.4 Еколошки практични совети

- Поставете програма без фаза на предперење за перење на алишта со нормална извалканост.

- Секогаш стартувајте ја програмата за миење со максимален капацитет на алишта.
- Ако е потребно, користете отстранувач за дамки за да поставите програма со ниска температура.
- За да користите точна количина на детергент, проверете ја тврдоста на водата во вашиот дом

10.5 Тврдост на вода

Ако тврдоста на вода во вашата област е висока или средна, ви препорачуваме да користите омекнувач за вода за машини за перење. Во областите каде тврдоста на водата е мека, нема потреба од омекнувач за вода.

За да ја дознаете тврдоста на вода во вашата област, јавете се во локалното претпријатие за водовод.

Користете соодветна количина на омекнувач за водата. Секогаш следете ги упатствата што ќе ги најдете на пакувањето на производот.

11. НЕГА И ЧИСТЕЊЕ



ПРЕДУПРЕДУВАЊЕ

Пред одржување, исклучете го апаратот од приклучокот за струја.

11.1 Надворешно чистење

Исчистете го апаратот само со сапун и топла вода. Целосно исушете ги сите површини.



ВНИМАНИЕ

Не користете алкохол, растворувачи или хемиски производи.

11.2 Отстранување бигор

Ако тврдоста на вода во вашата област е висока или средна, ви препорачуваме да користите омекнувач за вода за машини за перење.

Редовно прегледувајте го барабанот за да спречите појава на бигор и рѓа.

За да ја отстраните рѓата, користете само специјални производи за машини за перење. Направете го ова засебно од перењето на алишта.



Секогаш следете ги упатствата што ќе ги најдете на пакувањето на производот.

11.3 Перење за одржување

Со програмите за ниска температура можно е да остане малку детергент во барабанот. Редовно чистете го апаратот. За да го правите ова:

- Извадете ги алиштата од барабанот.
- Поставете ја програмата за памучни алишта на највисока температура со мала количина на детергент.

11.4 Дихтунг на вратата

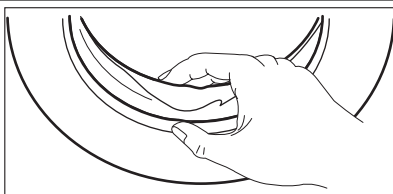

Редовно прегледувајте го дихтунгот и вадете ги сите предмети од внатрешниот дел.

11.5 Чистење на дозерот за детергент

1.

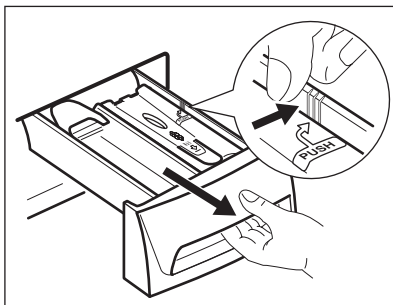

2.

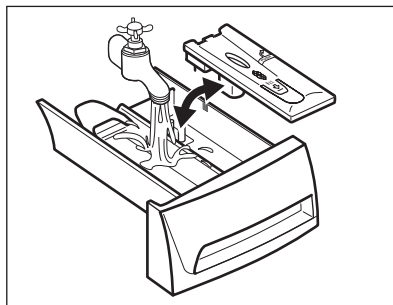

3.

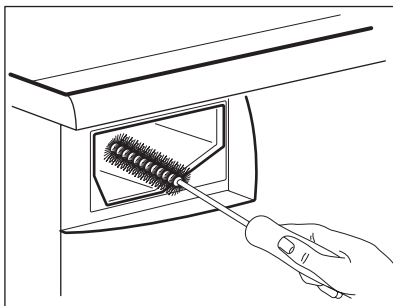

4.

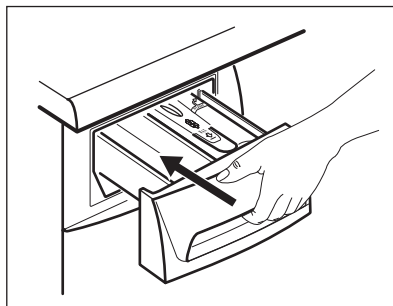

11.6 Чистење на одводниот филтер



ПРЕДУПРЕДУВАЊЕ

Не чистете го одводниот филтер ако водата во апаратот е жешка.

1.

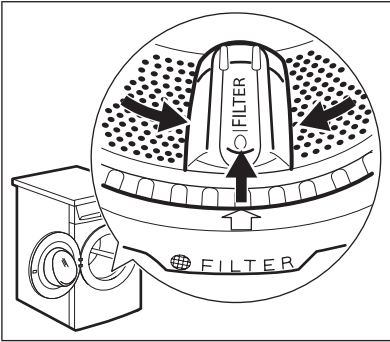

2.

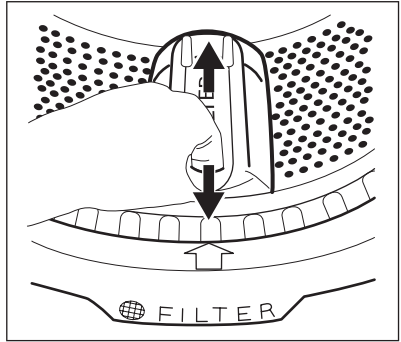

3.

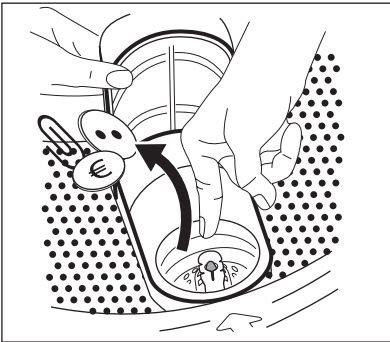

4.

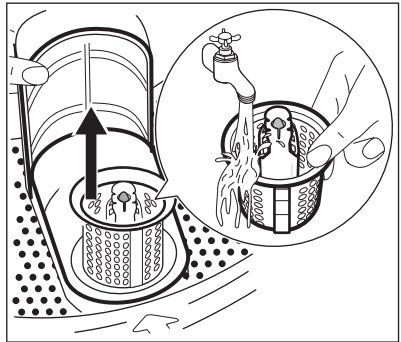

5.

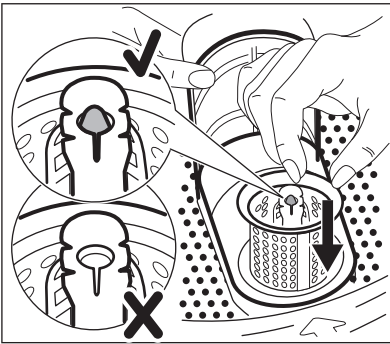

6.

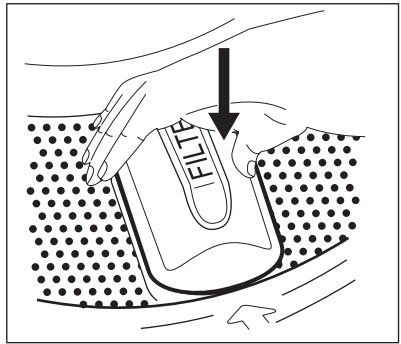

11.7 Чистење на доводното црево и филтерот на вентилот

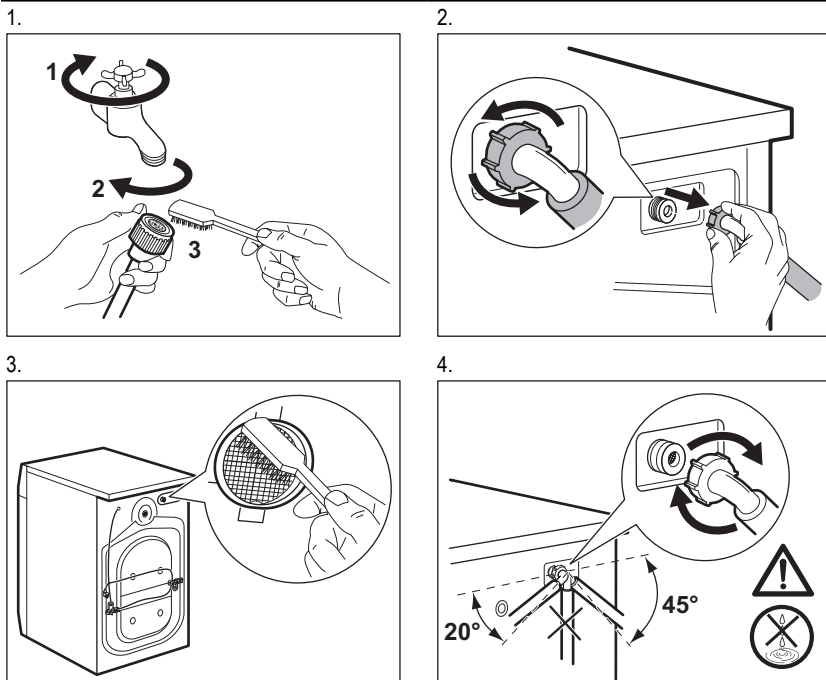

11.8 Заштита од замрзнување

Ако апаратот е монтиран во област каде температурата може да падне под 0°C, отстранете ја преостаната вода од доводното црево и од пумпата за цедење.

i Оваа постапка направете ја исто така кога сакате да извршите итно цедење.

1. Извадете го приклучокот за струја од штекерот.
2. Затворете ја славината за вода.
3. Извадете го доводното црево за вода.
4. Извадете го одводното црево од задниот држач и откачете го од мијалникот или од одводната цевка.

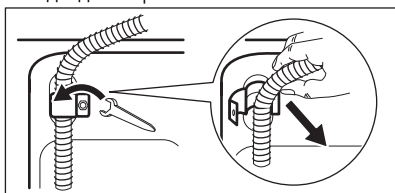

5. Ставете ги краевите на одводното и доводното црево во сад. Оставете ја водата да истече од цревата.
6. Кога водата ќе престане да тече, повторно монтирајте ги доводното и одводното црево.



ПРЕДУПРЕДУВАЊЕ

Проверете дали температурата е повисока од 0°C пред повторно да го користите апаратот. Производителот не е одговорен за штетите предизвикани од ниска температура.

12. РЕШАВАЊЕ НА ПРОБЛЕМИ

Машината не почнува да работи или запира за време на работата.

Прво, обидете се да најдете решение за проблемот (погледнете во табелата). Ако не успеете, контактирајте со сервисниот центар.

Кај некои проблеми, звучните сигнали работат и на екранот се прикажува шифра за тревога:

- **E10** - Машината не се полни со вода.
- **E20** - Машината не ја испушта водата.

- **E40** - Вратата на машината е отворена или не е правилно затворена. Проверете ја вратата!

- **E50** - Напојувањето со струја е нестабилно. Почекајте додека не се стабилизира напојувањето со струја.



ПРЕДУПРЕДУВАЊЕ

Исклучете ја машината пред да ги направите проверките.

Проблем	Можно решение
Програмата не стартува.	Проверете дали приклучокот за струја е вклучен во штекерот.
	Проверете дали вратата на апаратот е затворена.
	Проверете дали има оштетен осигурувач во таблата со осигурувачи.
	Проверете дали е притиснато копчето Старт/Пауза.
	Доколку е поставен одложен почеток, откажете ја поставката или почекајте да заврши одбројувањето.
	Доколку е вклучена, исклучете ја функцијата Брава за деца.
Машината не се полни со вода.	Проверете дали е отворена славината за вода.
	Проверете дали притисокот на доводот за вода е многу низок. За овие информации, јавете се во локалното водостопанство.
	Проверете дали славината за вода е затната.
	Проверете дали се затнати филтерот на доводното црево и филтерот на вентилот. Видете во 'Нега и чистење'.
	Проверете дали доводното црево е засукано или свиткано.
	Проверете дали црево за довод на вода е правилно поврзано.
	Проверете дали е затната одводната цевка.
Апаратот не ја испушта водата.	Проверете дали одводното црево е засукано или свиткано.
	Проверете дали е затнат одводниот филтер. Исчистете го филтерот доколку е потребно. Видете во 'Нега и чистење'.
	Проверете дали црево за одвод на вода е правилно поврзано.
	Поставете ја програмата за цедење доколку поставувате програма без фаза на цедење.
	Поставете ја програмата за цедење доколку поставувате опција што завршува со вода во барабанот.

Проблем	Можно решение
Фазата на центрифуга не работи или циклусот на перење трае подолго од вообичаено.	Поставете ја програмата за центрифугирање.
	Проверете дали е затнат одводниот филтер. Исчистете го филтерот доколку е потребно. Видете во 'Нега и чистење'.
	Распоредете ги рачно алиштата во барабанот и започнете ја фазата на центрифугирање уште еднаш. Овој проблем може да е предизвикан од проблеми со рамнотежата.
На подот има вода.	Погрижете се спојките на цревата за вода да се стегнати и да нема протекувања на вода.
	Проверете дали цреводот за одвод на вода е оштетено.
	Проверете дали користете соодветен детергент и соодветна количина од него.
Не можете да ја отворите вратата на апаратот.	Проверете дали е завршена програмата за перење.
	Поставете ја програмата за цедење или за центрифугирање доколку има вода во барабанот.
Машината прави невообичаена бучава.	Проверете дали апаратот е правилно нивелиран. Видете во 'Монтажа'.
	Проверете дали е отстранета амбалажата и/или транспортните завртки. Видете во 'Монтажа'.
	Додадете уште алишта во барабанот. Полнењето со алишта можеби е премало.
Апаратот се полни со вода и веднаш ја испушта.	Проверете дали одводното црево е во правилна положба. Цреводот може да е поставено многу ниско.
Циклусот трае пократко од прикажаното време.	Апаратот пресметува ново време во зависност од полнењето со алишта. Видете во поглавјето „Потрошувачки вредности“.
Циклусот трае подолго од прикажаното време.	Несоодветното полнење со алишта го зголемува времетраењето на циклусот. Тоа е нормално за работата на апаратот.
Резултатите од перењето се незадоволителни.	Зголемете го количеството детергент или употребете друг.
	Користете специјални производи за да ги отстраните тврдокорните дамки пред да ги перете алиштата.
	Проверете дали сте ја поставиле точната температура.
	Намалете го полнењето со алишта.

Откако ќе ја изведете проверката, вклучете ја машината. Програмата продолжува од точката на прекинот.

Ако повторно се појави проблемот, јавете се во сервисот.
Ако на екранот се прикажуваат други шифри за тревога. Вклучете и исклучете ја

машината. Ако проблемот продолжува, јавете се во сервисот.

13. ТЕХНИЧКИ ИНФОРМАЦИИ

Димензии	Ширина / Висина / Длабочина	600 / 850 / 500 mm
	Вкупна длабочина	542 mm
Поврзување на струјата:	Напон	230 V
	Вкупна моќност	2100 W
	Осигурувач	10 A
	Фреквенција	50 Hz
Ниво на заштита од навлегување на тврди честички и влага обезбедено со заштитниот капак, освен кога опремата со низок напон нема заштита од влага		IPX4
Притисок на доводот на вода	Минимален	0,5 bar (0,05 MPa)
	Максимален	8 bar (0,8 MPa)
Довод на вода ¹⁾		Студена вода
Максимално полнење	Памучни	7 kg
Брзина на центрифугирање	Максимална	1000 врт./мин.(EWP31074TW)
		1200 врт./мин. (EWP31274TW)

¹⁾ Поврзете го доводното црево со славина за вода со навој 3/4“.

14. ЕКОЛОШКИ ПРАШАЊА

Рециклирајте ги материјалите со симболот . Ставете ја амбалажата во соодветни контејнери за да ја рециклирате. Помогнете во заштитата на животната средина и човековото здравје и рециклирајте го отпадот од електрични и електронски

апарати. Не фрлајте ги апаратите озанчени со симболот  во отпадот од домаќинството. Вратете го производот во вашиот локален капацитет за рециклирање или контактирајте ја вашата општинска канцеларија.

