

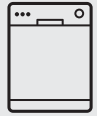

*Thinking of you*  
**Electrolux**



ESF 6550ROW  
ESF 6550ROX

.....  
**BG** СЪДОМИЯЛНА МАШИНА

**HU** MOSOGATÓGÉP

**SR** МАШИНА ЗА ПРАЊЕ  
ПОСУЂА

**SL** POMIVALNI STROJ

.....  
РЪКОВОДСТВО ЗА  
УПОТРЕБА

HASZNÁLATI ÚTMUTATÓ

УПУТСТВО ЗА УПОТРЕБУ

NAVODILA ZA UPORABO

2

18

33

49



## СЪДЪРЖАНИЕ

1. ИНСТРУКЦИИ ЗА СИГУРНОСТ .....	3
2. ОПИСАНИЕ НА УРЕДА .....	5
3. КОМАНДНО ТАБЛО .....	6
4. ПРОГРАМИ .....	6
5. ОПЦИИ .....	8
6. ПРЕДИ ПЪРВАТА УПОТРЕБА .....	9
7. ВСЕКИДНЕВНА УПОТРЕБА .....	11
8. ПРЕПОРЪКИ И СЪВЕТИ .....	13
9. ГРИЖИ И ПОЧИСТВАНЕ .....	14
10. ОТСТРАНЯВАНЕ НА НЕИЗПРАВНОСТИ .....	15
11. ТЕХНИЧЕСКА ИНФОРМАЦИЯ .....	17
12. ОПАЗВАНЕ НА ОКОЛНАТА СРЕДА .....	17

## МИСЛИМ ЗА ВАС

Благодарим ви, че закупихте уред от Electrolux. Избрахте продукт, който носи със себе си десетилетия професионален опит и нововъведения. Оригинален и стилиен, той е създаден с мисъл за вас. Така че когато и да го използвате, можете да сте сигурни, че ще получите страхотни резултати по всяко време.

Добре дошли в Electrolux.

**Посетете нашата уебстраница на:**



Вижте полезни съвети, брошури, отстраняване на неизправности, сервизна информация:  
[www.electrolux.com](http://www.electrolux.com)



Регистрирайте своя продукт за по-добро обслужване:  
[www.electrolux.com/productregistration](http://www.electrolux.com/productregistration)



Купете принадлежности, консумативи и оригинални резервни части за вашия уред:  
[www.electrolux.com/shop](http://www.electrolux.com/shop)

## ГРИЖИ ЗА КЛИЕНТА И СЕРВИЗ

Предпоръчваме използването на оригинални резервни части.

Когато се свързвате с отдел "Обслужване", трябва да имате под ръка следната информация.

Информацията можете да намерите на табелката с данни. Модел, PNC (номер на продукт), Сериен номер.



Предупреждение / Внимание-Важна информация за безопасност.



Обща информация и съвети



Информация за опазване на околната среда

Запазваме си правото на изменения.

# 1. ИНСТРУКЦИИ ЗА СИГУРНОСТ

Преди инсталиране и експлоатация на уреда прочетете внимателно предоставените инструкции. Производителят не носи отговорност, ако неправилното инсталиране и експлоатация предизвикат наранявания и щети. Пазете инструкциите в близост до уреда за бъдещи справки.

## 1.1 Безопасност за децата и хората с ограничени способности



### ПРЕДУПРЕЖДЕНИЕ!

Риск от задушаване, нараняване или трайно увреждане.

- Не позволявайте на лица, в това число и деца, с понижена физическа сетивност, намалени умствени функции или липса на опит и познания да използват уреда. Те трябва да са под надзора на или да бъдат инструктирани за работа с уреда от лице, отговорно за тяхната безопасност.
- Не позволявайте на децата да си играят с уреда.
- Съхранявайте всички опаковъчни материали далеч от деца.
- Пазете всички препарати далеч от деца.
- Пазете децата и домашните любимци далече от вратата на уреда, когато е отворена.

## 1.2 Инсталиране

- Отстранете всички опаковки.
- Не инсталирайте и не използвайте повреден уред.
- Не инсталирайте и не използвайте уреда на места, където температурата е под 0 °C.
- Спазвайте инструкциите за инсталиране, приложени към уреда.

## Свързване към електрическата мрежа



### ПРЕДУПРЕЖДЕНИЕ!

Риск от пожар и токов удар.

- Уредът трябва да е заземен.
- Уверете се, че информацията за електричеството от табелката с данни съответства на електрозахранването. В противен случай се свържете с електротехник.

- Винаги използвайте правилно инсталиран, защитен от удари контакт.
- Не използвайте разклонители и удължителни кабели.
- Не повреждайте захранващия щепсел и захранващия кабел. Свържете се със сервиза или електротехник за смяната на повреден захранващ кабел.
- Включете захранващия щепсел към контакта само в края на инсталацията. Уверете се, че щепселът за захранване е достъпен след инсталирането.
- Не дърпайте захранващия кабел, за да изключите уреда. Винаги издърпвайте щепсела.
- Не пипайте захранващия кабел или щепсела с мокри ръце.
- Уредът съответства на Директивите на Е.Е.С.

## Водно съединение

- Не повреждайте маркучите за вода.
- Преди да свържете уреда към нови тръби или такива, които не са били използвани дълго време, оставете малко вода да потече по тях, докато бъдат чисти.
- Когато използвате уреда за първи път, се уверете, че няма течове.
- Маркучът за подаване на вода има предпазен вентил и обшивка с вътрешен захранващ кабел.

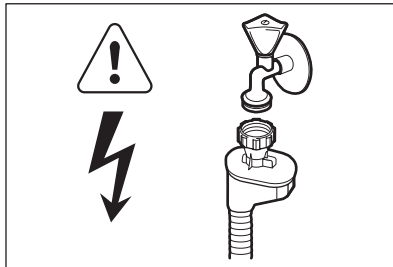

### ПРЕДУПРЕЖДЕНИЕ!

Опасно напрежение.

- Ако маркучът за подаване на вода е повреден, незабавно изключете щепсела от контакта. За подмяна на маркуча за подаване на вода се свържете със сервиза.

### 1.3 Употреба

- Уредът е предназначен за домакински и други битови нужди като:
  - Служебни кухни в магазини, офиси и други работни помещения
  - Ферми
  - От клиенти в хотели, мотели и други места за настаняване
  - Пансионни, общежития и социални заведения.



#### **ПРЕДУПРЕЖДЕНИЕ!**

Риск от нараняване, изгаряния, токов удар или пожар.

- Не променяйте спецификациите на уреда.
- Всички ножове и прибори с остри върхове трябва да се поставят в кошничката за прибори с острите върхове надолу или в хоризонтално положение.
- Не оставяйте вратичката на уреда отворена без наблюдение, за да не се допусне препъване в нея.
- Не сядайте и не стъпвайте върху отворената вратичка.
- Препаратите за съдомиялни машини са опасни. Следвайте инструкциите върху опаковката на перилния препарат.

- Не поглъщайте и не използвайте за други цели водата от уреда.
- Не изваждайте съдовете от уреда, докато програмата не приключи. По съдовете е възможно да има препарат.
- Уредът може да изпусне гореща пара, ако отворите вратичката по време на програма.
- Не поставяйте запалителни материали или предмети, намокрени със запалителни материали, в уреда, в близост до него или върху него.
- Не почиствайте уреда чрез воден спрей или пара.

### 1.4 Изхвърляне



#### **ПРЕДУПРЕЖДЕНИЕ!**

Риск от нараняване или задушаване.

- Изключете уреда от електрозахранването.
- Отрежете захранващия кабел и го изхвърлете.
- Отстранете ключалката на вратичката, за да не могат деца и домашни любимци да се заключат в уреда.

## 2. ОПИСАНИЕ НА УРЕДА

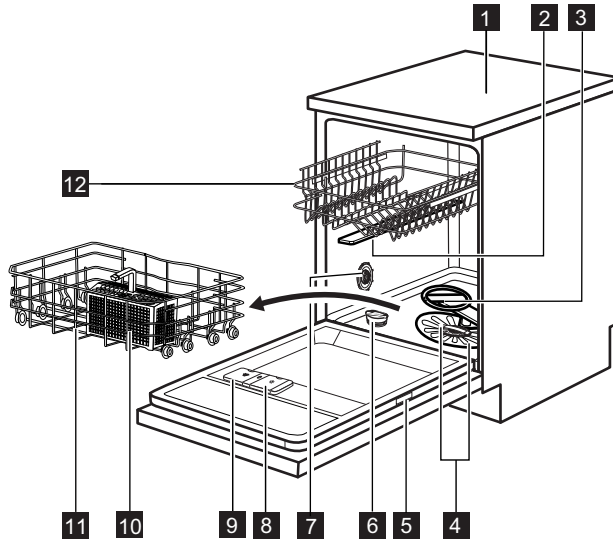

- |                                  |  |
|----------------------------------|--|
| <b>1</b> Работен плот            | <b>7</b> Скала за твърдост на водата         |
| <b>2</b> Горно разпръскващо рамо | <b>8</b> Отделение за препарат за изплакване |
| <b>3</b> Долно разпръскващо рамо | <b>9</b> Отделение за препарати              |
| <b>4</b> Филтри                  | <b>10</b> Кошничка за прибори                |
| <b>5</b> Табелка с данни         | <b>11</b> Долна кошница                      |
| <b>6</b> Резервоар за сол        | <b>12</b> Горна кошничка                     |

### 3. КОМАНДНО ТАБЛО

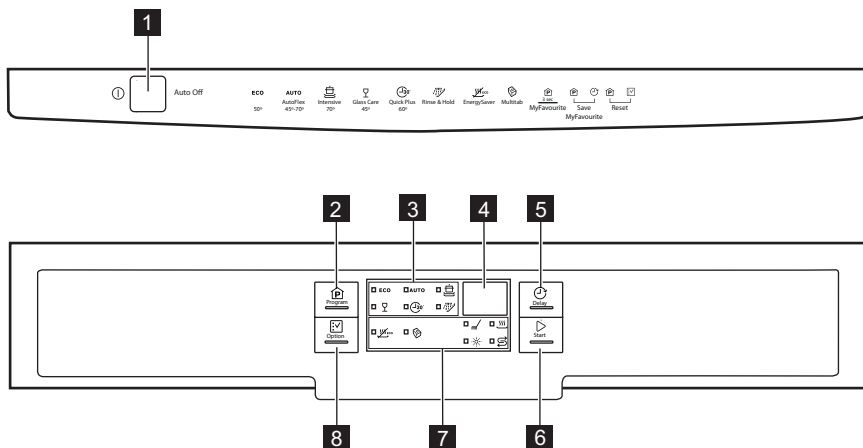

**1** Бутон за включване/изключване

**2** Бутон **Program**

**3** Индикатори на програмите

**4** Дисплей

**5** Бутон **Delay**

**6** Бутон **Start**



**7** Индикатори

**8** Бутон **Option**

Индикатори	Описание
	Индикатор за фаза миене. Светва, когато се изпълнява фазата миене и изплакване.
	Индикатор за фаза сушене. Светва, когато се изпълнява фазата сушене.
	Индикатор за сол. Този индикатор не свети докато се изпълнява програмата.
	Индикатор за препарат за изплакване. Този индикатор не свети докато се изпълнява програмата.
	Индикатор Multitab.
	Индикатор EnergySaver.





### 4. ПРОГРАМИ

Програма	Степен на замърсяване Тип зареждане	Програма фази	Опции
<b>ECO</b> <sup>1)</sup>	Нормално замърсяване Чинии и прибори	Предмиене Миене 50 °C Изплаквания Изсушаване	EnergySaver

Програма	Степен на замърсяване Тип зареждане	Програма фази	Опции
<b>AUTO</b> <sup>2)</sup>	Всички Чинии, прибори, тенджери и тигани	Предмиене Измиване от 45°C до 70°C Изплаквания Изсушаване	EnergySaver
	Силно замърсяване Чинии, прибори, тенджери и тигани	Предмиене Миене 70 °C Изплаквания Изсушаване	EnergySaver
	Нормално или леко замърсяване Фини чинии и стъклени чаши	Миене 45 °C Изплаквания Изсушаване	EnergySaver
	"Пресни" замърсявания Чинии и прибори	Миене 60 °C Изплакване	
	Всички	Предмиене	

- 1) С тази програма можете да постигнете най-ефективно използване на вода и електроенергия за нормално замърсени чинии и прибори. (Това е стандартна програма за изпитателни лаборатории).
- 2) Уредът усеща степента на замърсяване и количеството предмети в кошничките. Той автоматично настройва температурата и количеството на водата, консумацията на енергията и времетраенето на програмата.
- 3) С тази програма може да миете съдове и прибори, замърсяванията по които са още "пресни". Постига добри резултати от измиването за кратко време.
- 4) Използвайте тази програма за бързо изплакване на чинии. Това не позволява на остатъците от храна да залепнат по чиниите и да се появи лоша миризма от уреда.  
Не използвайте миещ препарат с тази програма.

### Данни на потреблението

Програма <sup>1)</sup>	Времетраене (мин)	Електроенергия (kWh)	Вода (l)
<b>ECO</b>	165 - 175	0.9 - 1.0	9 - 11
<b>AUTO</b>	40 - 150	0.7 - 1.4	7 - 14
	150 - 160	1.4 - 1.6	13 - 14
	70 - 80	0.8 - 0.9	11 - 12
	30	0.9	9
	14	0.1	4

- 1) Налягането и температурата на водата, различията в електрозахранването, опциите и количеството съдове могат да променят стойностите.

### Информация за изпитателни лаборатории

За цялата необходима информация относно изпълнението на теста. Изпратете имейл на адрес:

[info.test@dishwasher-production.com](mailto:info.test@dishwasher-production.com)

Напишете номера на продукта (PNC), който се намира на табелката с данни.

## 5. ОПЦИИ



Включете или изключете опциите преди началото на програмата. Не можете да включите или изключите опциите, докато програмата работи.



Ако са зададени една или повече опции, уверете се, че съответните индикатори са включени преди програмата да стартира.

### 5.1 EnergySaver

Тази опция понижава температурата във фазата на изплакване.

Приложението на тази опция намалява потреблението на енергия (до 25%) и продължителността на програмата.

Съдовете може да са влажни в края на програмата.

#### Как да активираме опцията EnergySaver

1. Натиснете **Option**, докато индикаторът EnergySaver светне. На дисплея може да видите обновяването на продължителността на програмата.
  - Ако опцията не е приложима за програмата, съответният индикатор няма да светне.

### 5.2 Multitab

Активирайте тази опция, само ако използвате комбинирани таблетки за миене.

Тази опция спира деактивира използването на препарат за изплакване и сол. Съответните индикатори остават изключени.

Времетраенето на програмата може да се увеличи.

#### Как да активираме опцията Multitab

1. Натиснете бутона за вкл/изкл, за да включите уреда.
2. Натиснете **Option**, докато индикаторът Multitab светне.

Опцията остава включена, докато не я изключите. Натиснете **Option**, докато индикаторът Multitab изгасне.

**Ако спрете използването на комбиниран миялен препарат на таблетки, преди да започнете да използвате отделно препарат за миене, препарат за изплакване и сол, извършете следните стъпки:**

1. Деактивирайте опция Multitab.
2. Настройте омекотителя на водата на максимално ниво.
3. Уверете се, че контейнера за сол и отделението за препарат за изплакване са пълни.
4. Стартирайте най-късата програма с фаза изплакване, без да слагате препарат и съдове.
5. Регулирайте омекотителя за вода според твърдостта на водата във Вашия район.
6. Регулирайте отпусканото количество препарат за изплакване.

### 5.3 MyFavourite

С тази опция можете да зададете и запазвате програмата, която искате да виждате често.



Можете да запаметите само по една програма наведнъж. Всяка настройка отменя предишната.

#### Как се запаметява програма

1. Натиснете бутона за вкл/изкл, за да включите уреда.
2. Задайте програмата, която искате да запазвате. Също така, заедно с програмата можете да зададете и приложимите опции. Ако не можете да запазвате опциите Multitab и Delay.
3. Натиснете и задръжте едновременно, **Program** and **Delay**, докато индикаторите на програмата и на опциите започнат да премигват.



### Как да зададем програма MyFavourite

- Натиснете и задръжте **Program**, докато индикаторите на съответната програма MyFavourite и опции светнат
  - Дисплеят показва продължителността на програмата.

### 5.4 Звукови сигнали

Акустичния сигнал се задейства, когато има нередност в уреда или когато се наложи нагласяване на нивото на омекотителя за вода. Тези звукови сигнали не могат да бъдат деактивирани.

Звуков сигнал прозвучава и когато програмата завърши. По подразбиране звуковият сигнал е изключен, но може да се активира.

#### Как се активира звуков сигнал за края на програма.

- Натиснете бутона за вкл/изкл, за да включите уреда.
- Натиснете и задръжте едновременно бутони, **Program** и **Option** за няколко секунди.

- Натиснете и задръжте едновременно бутони, **Delay** и **Start**, докато индикаторите на програмата **ECO AUTO** и  започнат да премигват.

- Натиснете **Delay**.
  - Индикаторите на програмата **ECO** и **AUTO** изгасват.
  - Индикаторът на програма  продължава да мига.
  - На дисплея се извежда текущата настройка.

**1b** Звуковият сигнал е включен

**0b** Звуковият сигнал е изключен

- Натиснете **Delay**, за да промените настройката.
- Натиснете бутона за включване/изключване на уреда, за да потвърдите настройката.

## 6. ПРЕДИ ПЪРВАТА УПОТРЕБА

- Уверете се, че зададеното ниво на омекотителя за вода съответства на твърдостта на водата във вашия район. Ако не, променете настройката на омекотителя за вода. Свържете се с местната водоснабдителна компания, за да научите твърдостта на водата във вашия район.
- Пълнене на резервоара за сол.
- Напълнете отделението за препарат за изплакване.
- Отворете крана за вода.
- В уреда може да има остатъци от обработката. Стартирайте една от програмите, за да ги отстраните. Не използвайте миялен препарат и не зареждайте кошничките.



Ако използвате комбинирани таблетки за миене, активирайте опцията Multitab.

### 6.1 Регулиране на омекотителя на водата

	Твърдост на водата			Омекотител на водата настройка	
	Немски градуси (°dH)	Френски градуси (°fH)	милимо/литър	Ръчно	Електронно
	51 - 70	91 - 125	9.1 - 12.5	2 1)	10
	43 - 50	76 - 90	7.6 - 9.0	2 1)	9
	37 - 42	65 - 75	6.5 - 7.5	2 1)	8

Твърдост на водата				Омекотител на водата настройка	
Немски градуси (°dH)	Френски градуси (°fH)	милимол/литър	Кларк градуси	Ръчно	Електронно
29 - 36	51 - 64	5.1 - 6.4	36 - 45	2 <sup>1)</sup>	7
23 - 28	40 - 50	4.0 - 5.0	28 - 35	2 <sup>1)</sup>	6
19 - 22	33 - 39	3.3 - 3.9	23 - 27	2 <sup>1)</sup>	5 <sup>1)</sup>
15 - 18	26 - 32	2.6 - 3.2	18 - 22	1	4
11 - 14	19 - 25	1.9 - 2.5	13 - 17	1	3
4 - 10	7 - 18	0.7 - 1.8	5 - 12	1	2
< 4	< 7	< 0.7	< 5	1 <sup>2)</sup>	1 <sup>2)</sup>

1) Фабрично положение.

2) Не използвайте сол на това ниво.



Трябва да настроите омекотителя на водата ръчно и електронно.

## Ръчна настройка

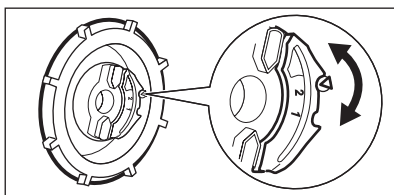

Завъртете скалата за твърдост на водата на положение 1 или 2.

## Електронна настройка

1. Натиснете бутона за вкл/изкл, за да включите уреда.
2. Натиснете и задръжте едновременно, **Program** и **Option** за няколко секунди.
3. Натиснете и задръжте едновременно, **Delay** и **Start**, докато индикаторите на

програмата **ECO**, **AUTO** и  започнат да премигват.

4. Натиснете **Program**.

- Индикаторите на програмата

**AUTO** и  изгасват.

- Индикаторът на програмата **ECO** продължава да премигва.
  - Звуковият сигнал действа. Напр. 5 звукови сигнала с прекъсване = ниво 5.
  - Дисплеят показва настройката на омекотителя за вода. Напр. **5 L** = ниво 5.
5. Натиснете **Program** неколкократно, за да промените настройката.
  6. Натиснете бутона за включване/изключване, за да потвърдите настройката.

## 6.2 Пълнене на резервоара за сол

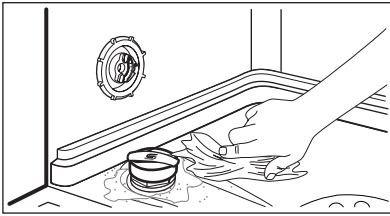
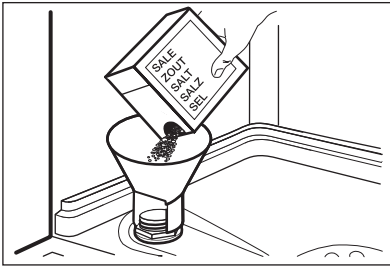

1. Завъртете капачката обратно на часовниковата стрелка и отворете резервоара за сол.
2. Поставете 1 литър вода в резервоара за сол (само първия път).
3. Напълнете резервоара за сол със сол за съдомиялна машина.
4. Почистете солта около отвора на резервоара за сол.
5. Завъртете капачката по часовниковата стрелка, за да затворите резервоара за солта.



### ВНИМАНИЕ!

Докато пълните резервоара за сол, от него могат да излязат вода и сол. Риск от корозия. За да предотвратите това, след като напълните резервоара за сол, стартирайте програма.

## 6.3 Напълнете отделение за препарат за изплакване

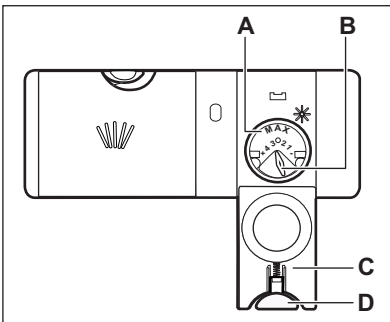

1. Натиснете бутона за освобождаване (D), за да отворите капака (C).
2. Напълнете отделението за препарат за изплакване (A), но без да надвишавате обозначението "макс."
3. Отстранете излишния препарат за изплакване с абсорбираща кърпа, за да предотвратите образуване на прекалено много пяна.
4. Затворете капака. Уверете се, че бутонът за освобождаване е застопорен на място.



Можете да завъртите селектора на освободеното количество (B) между положение 1 (най-малко количество) и положение 4 (най-голямо количество).

## 7. ВСЕКИДНЕВНА УПОТРЕБА

1. Отворете крана за вода.
2. Натиснете бутона за вкл/изкл, за да включите уреда.
  - Ако индикаторът за сол свети, напълнете резервоара за сол.
3. Заредете кошничките.
4. Добавете миялен препарат.
  - Ако индикаторът за препарат за изплакване свети, напълнете отделението за препарат за изплакване.

5. Задайте и стартирайте правилната програма за вида зареждане и степента на замърсяване.

## 7.1 Използване на миялния препарат

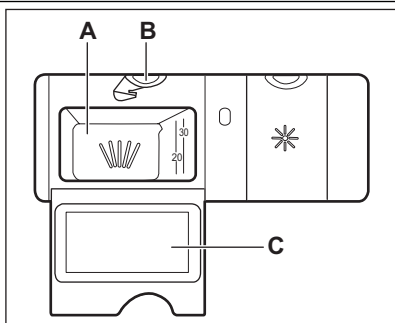

1. Натиснете бутона за освобождаване (B), за да отворите капака (C).
2. Поставете миялен препарат в отделението (A).
3. Ако програмата има фаза за предмиене, поставете малко миялен препарат на върхешната част на вратичката на уреда.
4. Ако използвате миялен препарат на таблетки, поставете таблетката в отделението (A).
5. Затворете капака. Уверете се, че бутонът за освобождаване е застопорен на място.

## 7.2 Настройка и стартиране на програма

### Функция Auto Off

За да намалите консумацията на енергия, функцията автоматично деактивира уреда след няколко минути след като:

- Не сте затворили вратата.
- Не сте натиснали **Start**, за да стартирате програмата.
- Програмата приключи.

### Стартиране на програма без отложен старт

1. Отворете крана за вода.
2. Натиснете бутона за вкл/изкл, за да включите уреда. Индикаторът и продължителността на последната зададена програма светват.
3. Затворете вратичката на уреда.
4. Задайте програма.
  - Ако искате да стартирате последната зададена програма, натиснете **Start**.
  - Ако искате да зададете програма MyFavourite, натиснете и задръжте **Program**, докато индикаторите на съответната програма MyFavourite и опции започнат да светят.
  - Ако искате да зададете различна програма, натиснете **Program** необходимия брой пъти, докато индикаторите на програмата, която искате да зададете,

светнат. Може също и да зададете приложимите опции.

Дисплеят показва продължителността на програмата.

5. Натиснете **Start**, за да стартирате програмата.
  - Индикаторът на фазата за измиване светва.
  - Продължителността на програмата започва да намалява на стъпки от 1 минута.

### Стартиране на програма с отложен старт

1. Задайте програмата.
2. Натиснете **Delay** няколко пъти, докато дисплеят покаже отложения старт, който желаете да зададете (от 1 до 24 часа).
3. Обратното броене започва автоматично. Когато отброяването завърши, Програмата стартира.

### Отваряне на вратичката, докато уредът работи

Ако отворите вратичката уредът спира. Когато затворите вратичката, уредът продължава от момента на прекъсването.

## Отмяна на отложения старт, докато отброяването работи

1. Натиснете и задръжте едновременно, **Program** и **Option**, докато продължителността на зададената програма светне.
2. Натиснете **Start**, за да стартирате програмата.



Отмяната на отложения старт отменя също и зададените опции (освен Multitab). Преди да натиснете **Start**, задайте опциите отново.

## Прекратяване на програмата

Натиснете и задръжте едновременно, **Program** и **Option** за няколко секунди.



Уверете се, че в отделението за миялен препарат има препарат, преди да стартирате нова програма.

## В края на програмата

Когато програмата за измиване приключи, дисплеят показва 0:00.

- Индикаторите на фазата изгасват.
- Индикаторът на програмата продължава да свети.

1. Натиснете бутона вкл./изкл. или изчакайте функцията Auto Off за да деактивира автоматично уреда.
2. Затворете крана за водата.

### Внимание

- Оставете чиниите да се охладят, преди да ги извадите от уреда. Горещите съдове могат лесно да се повредят.
- Изпразнете първо долната кошница, а след това горната кошница.
- Отстрани и във вратичката на уреда може да има вода. Неръждаемата стомана се охлажда по-бързо от чиниите.

## 8. ПРЕПОРЪКИ И СЪВЕТИ

### 8.1 Омекотител за вода

Твърдата вода съдържа голямо количество минерали и може да причини повреда на уреда и да доведе до лоши резултати при миене. Омекотителя на водата неутрализира тези минерали.

Солта за съдомиялна машина запазва омекотителя на водата чист и в добро състояние. Важно е да зададете правилното ниво на омекотителя за вода. По този начин се гарантира, че омекотителят за водата използва правилното количество сол за съдомиялна машина и вода.

### 8.2 Използване на сол, препарат за изплакване и препарат за миене

- Използвайте само сол, препарат за изплакване и препарат за миене за миялната машина. Използването на други продукти може да причини повреда на уреда.
- Препаратът за изплакване спомага, по време на последната фаза на изплакване, за

подсушаване на съдовете без да остават засъхнали капки и петна.

- Комбинираните таблетки за миене съдържат препарат за миене, препарат за изплакване и други добавени съставки. Уверете се, че тези таблетки са приложими към твърдостта на водата във вашия район. Вземайте предвид инструкциите на опаковките на продуктите.
- Таблетките за миене не се разтварят напълно при кратки програми. За да предотвратите остатъци от препарат за миене по кухненската посуда, препоръчваме да използвате таблетките при дълги програми.



Не използвайте по-голямо количество миялен препарат от необходимото. Вижте инструкциите на опаковката на препаратата.

### 8.3 Зареждане на кошничките



Разгледайте предоставената листовка с примери за зареждане на кошничките.

- Използвайте уреда за миене само на съдове, които са подходящи за съдомиялна машина.
- Не поставяйте в уреда предмети, изработени от дърво, рог, алуминий, олово и мед.
- Не поставяйте в уреда предмети, които могат да абсорбират вода (гъби, домакински кърпи).
- Отстранете оставащата храна от предметите.
- За да премахнете лесно останала загоряла храна, накиснете тенджерите и тиганите във вода, преди да ги поставите в уреда.
- Поставяйте дълбоките съдове (чаши и тигани) с дъното нагоре.
- Уверете се, че приборите и съдовете не се слепват. Смесвайте лъжиците с други прибори.
- Уверете се, че стъклените чаши не се допират до други стъклени чаши.
- Поставете дребните предмети в кошничката за прибори.
- Поставете леките съдове в горната кошничка. Уверете се, че те не се движат.
- Уверете се, че разпръскващите рамена могат да се движат свободно, преди да стартирате програмата.

## 8.4 Преди стартиране на програма

### Уверете се, че:

- Филтрите са чисти и са правилно поставени.
- Разпръскващите рамена не са запушени.
- Предметите в кошниците са поставени правилно.
- Програмата е приложима за вида натоварване и степента на замърсяване.
- Използва се правилното количество миялен препарат.
- Има сол и препарат за изплакване за съдомиялна машина (освен ако не използвате комбинирани таблетки за миене).
- Капачката на резервоара за сол е затегната.

## 9. ГРИЖИ И ПОЧИСТВАНЕ



### ПРЕДУПРЕЖДЕНИЕ!

Преди поддръжка изключете уреда и извадете щепсела на захранването от контакта на ел. мрежа.



Замърсените филтри и запушените разпръскващи времена понижават резултатите от миенето. Извършвайте периодични проверки и, ако е необходимо, ги почиствайте.

### 9.1 Почистване на филтрите

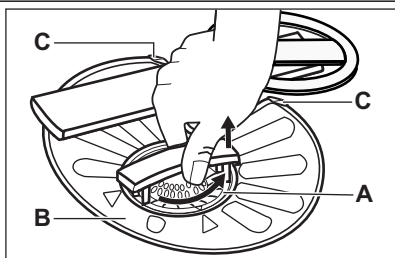

1. Завъртете филтъра (A) обратно на часовниковата стрелка и го свалете.

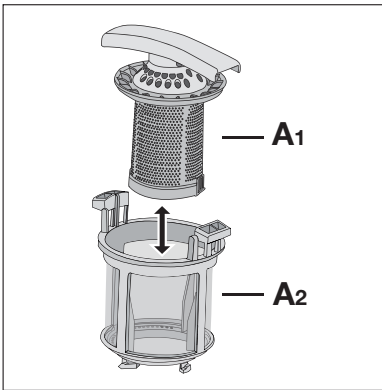

2. За да разглобите филтъра (A), отделете (A1) и (A2).
3. Отстранете филтъра (B).
4. Измийте филтрите с вода.
5. Поставете филтъра (B) в първоначалното му положение. Уверете се, че е сглобен правилно под двата водача (C).

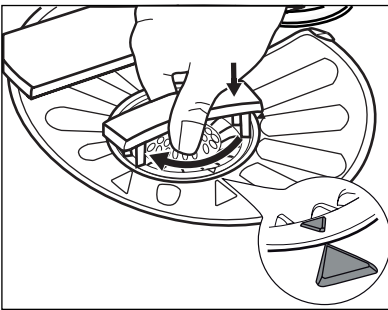

6. Сглобете филтъра (A) и го поставете в положение във филтър (B). Завъртете го по часовниковата стрелка, докато щракне.



Неправилното положение на филтрите може да доведе до лоши резултати от миене и повреда на уреда.

## 9.2 Почистване на разпръскващите рамена

Не сваляйте разпръскващите рамена. Ако отворите на разпръскващите рамена се запушат, отстранете остатъците от замърсявания с тънък остър предмет.

## 9.3 Външно почистване

Почиствайте уреда с навлажнена мека кърпа. Използвайте само неутрални препарати. Не използвайте абразивни продукти, абразивни стъргалки или разтворители.

# 10. ОТСТРАНЯВАНЕ НА НЕИЗПРАВНОСТИ

Уредът не се включва или спира по време на работа.

Преди да се свържите със сервиза, вижте информацията, която следва за решение на проблема.

**При някои неизправности дисплейт показва код на аларма:**

- **,10** - Уредът не се пълни с вода.

• **,20** - Уредът не източва водата.

- **,30** - Устройството против наводнение работи.



### ПРЕДУПРЕЖДЕНИЕ!

Деактивирайте уреда, преди да извършите проверките.

Проблем	Възможно решение
Не можете да активирате уреда.	Уверете се, че главния щепсел е свързан към главния контакт.

Проблем	Възможно решение
	Уверете се, че няма повреден предпазител в електрическата кутия.
Програмата не се включва.	Уверете се, че уредът е заземен.
	Натиснете <b>Start</b> .
	Ако е настроен отложен старт, отменете настройката или изчакайте края на преброяването.
Уредът не се пълни с вода.	Уверете се, че кранът на водата е отворен.
	Уверете се, че водното налягане не е твърде ниско. За такава информация, се обърнете към местната водоснабдителна компания.
	Уверете се, че кранът на водата не е запушен.
	Уверете се, че филтърът на маркуча не е запушен.
	Уверете се, че маркуча не е прегънат или усукан.
Уредът не източва водата.	Уверете се, че канала на водата не е запушен.
	Уверете се, че отходния маркуч не е прегънат или усукан.
Устройството против наводнение работи.	Затворете крана за вода и се свържете със сервизния център.

След като приключи проверката, активирайте уреда. Програмата продължава от момента на прекъсване.

Ако проблемът се появи отново, се обърнете към сервизния център.

Ако дисплеят показва други кодове за аларма, се обърнете към сервизния център.

## 10.1 Резултатите от измиването и изсушаването не са задоволителни

### Бели ленти или сини пластове по стъклени чаши и съдовете.

- Количеството освободен препарат за изплакване е твърде голямо. Коригирайте селектора за препарат за изплакване на по-ниска позиция.
- Използван е прекалено много препарат за миене.

### Петна и изсъхнали капки вода върху чашите и чиниите

- Количеството освободен препарат за изплакване не е достатъчно. Коригирайте селектора за препарат за изплакване на по-висока позиция.
- Причината може да е в качеството на препаратата за миене.

### Чиниите са мокри

- Програмата е без фаза на изсушаване или с фаза на изсушаване с ниска температура.
- Отделението за препарат за изплакване е празно.
- Причината може да е в качеството на препаратата за изплакване.
- Причината може да е в качеството на комбинираните таблетки за миене. Опитайте друга марка или активирайте дозатора за препаратата за изплакване и използвайте такъв заедно с комбинираните таблетки за миене.



Вижте "ПОЛЕЗНИ СЪВЕТИ" за други възможни причини.

## 10.2 Как се включва дозатора за препаратата за изплакване

Активирането на дозатора за препарат за миене може да се случи само с активирана опция Multitab.

1. Натиснете бутона за вкл/изкл, за да включите уреда.
2. Натиснете и задръжте едновременно, **Program** и **Option** за няколко секунди.
3. Натиснете и задръжте едновременно, **Delay** и **Start**, докато индикаторите на



програмата **ECO**, **AUTO** и  започнат да премигват.

#### 4. Натиснете **Option**.

- Индикаторите на програмата **ECO** и  изгасват.
- Индикаторът на програмата **AUTO** продължава да премигва.
- На дисплея се появява текущата настройка.

<i>0 d</i>	Отделение за препарат за изплакване изключено
------------	---

<i>1 d</i>	Отделение за препарат за изплакване включено
------------	--

5. Натиснете **Option**, за да промените настройката.
6. Натиснете бутона за включване/изключване, за да потвърдите настройката.
7. Регулирайте отпусканото количество препарат за изплакване.
8. Напълнете отделението за препарат за изплакване.

## 11. ТЕХНИЧЕСКА ИНФОРМАЦИЯ

Размери	Ширина / Височина / Дълбочина (мм)	596 / 850 / 610
Свързване в електрическата мрежа	Вижте табелката с данни.	
	Волтаж	220-240 V
	Честота	50 Hz
Налягане на водоснабдяването	Мин. / макс. (bar / МПа)	(0.5 / 0.05) / (8 / 0.8)
Водоснабдяване <sup>1)</sup>	Студена или гореща вода <sup>2)</sup>	макс. 60 °C
Вместимост	Настройки	12
Консумация на ел. енергия	"Оставена включена"	0.10 W
	"Изключена" и режим	0.10 W

<sup>1)</sup> Свържете маркуча за водоснабдяване към кран с резба 3/4 цола.

<sup>2)</sup> Ако топлата вода идва от алтернативни източници на енергия (като слънчеви панели, вятърна енергия), използвайте топла вода, за да намалите консумацията.

## 12. ОПАЗВАНЕ НА ОКОЛНАТА СРЕДА

Рециклирайте материалите със символа .

Поставяйте опаковките в съответните контейнери за рециклирането им. Помогнете за опазването на околната среда и човешкото здраве, както и за рециклирането

на отпадъци от електрически и електронни уреди. Не изхвърляйте уредите, означени със символа , заедно с битовата смет. Върнете уреда в местния пункт за рециклиране или се обърнете към вашата общинска служба.

## TARTALOMJEGYZÉK

1. BIZTONSÁGI ELŐÍRÁSOK .....	19
2. TERMÉKLEÍRÁS .....	20
3. KEZELŐPANEL .....	21
4. PROGRAMOK .....	22
5. KIEGÉSZÍTŐ FUNKCIÓK .....	23
6. AZ ELSŐ HASZNÁLAT ELŐTT .....	24
7. NAPI HASZNÁLAT .....	26
8. HASZNOS TANÁCSOK ÉS JAVASLATOK .....	28
9. ÁPOLÁS ÉS TISZTÍTÁS .....	29
10. HIBAEELHÁRÍTÁS .....	30
11. MŰSZAKI INFORMÁCIÓK .....	32
12. KÖRNYEZETVÉDELMI TUDNIVALÓK .....	32

## GONDOLUNK ÖNRE

Köszönjük, hogy Electrolux terméket vásárolt. Ön olyan készülék tulajdonosa lett, mely mögött több évtizedes szakmai tapasztalat és innováció áll. Rendkívüli tudását és stílusos megjelenését az Ön igényei ihlették. Valahányszor csak használja, biztos lehet abban, hogy a benne foglalt tudás a siker garanciája.

Köszöntjük az Electrolux világában.

**Látogassa meg a weboldalunkat:**



Kezelési tanácsok, kiadványok, hibaelhárító, szerviz információk:  
**[www.electrolux.com](http://www.electrolux.com)**



További előnyökért regisztrálja készülékét:  
**[www.electrolux.com/productregistration](http://www.electrolux.com/productregistration)**



Kiegészítők, segédanyagok és eredeti alkatrészek vásárlása a készülékhez:  
**[www.electrolux.com/shop](http://www.electrolux.com/shop)**

## VÁSÁRLÓI TÁMOGATÁS ÉS SZERVIZ

Kizárólag eredeti alkatrészek használatát javasoljuk.

Ha készülékével a szervizhez fordul, legyenek kéznél az alábbi adatok.

Ezek az információk az adattáblán olvashatók. Típus, Termékszám, Sorozatszám.



Figyelmeztetés - Biztonsági információk



Általános információk és tanácsok



Környezetvédelmi információk

A változtatások jogát fenntartjuk.

# 1. BIZTONSÁGI ELŐÍRÁSOK

Az üzembe helyezés és használat előtt gondosan olvassa el a mellékelt útmutatót. A nem megfelelő üzembe helyezés vagy használat által okozott károkért nem vállal felelősséget a gyártó. További tájékozódás érdekében tartsa elérhető helyen az útmutatót.

## 1.1 Gyermekek és fogyatékkal élő személyek biztonsága



### VIGYÁZAT

Fulladás, sérülés vagy tartós rokkantság kockázata.

- Ne engedje, hogy a készüléket csökkent fizikai, értelmi vagy mentális képességű, illetve megfelelő tapasztalatok és ismeretek híján lévő személy használja, beleértve a gyermekeket is. Ha ilyen személyek használják a készüléket, a biztonságukért felelős személynek kell őket felügyelnie, illetve a készülék használatára vonatkozóan útmutatást kell biztosítani számukra.
- Ne hagyja, hogy gyermekek játsszanak a készülékkel.
- Minden csomagolóanyagot tartson távol a gyermekektől.
- Minden mosószert tartson távol a gyermekektől.
- A gyermekeket és kedvenc háziállatokat tartsa távol a készüléktől, amikor az ajtaja nyitva van.

## 1.2 Üzembe helyezés

- Távolítsa el az összes csomagolóanyagot.
- Ne helyezzen üzembe, és ne is használjon sérült készüléket.
- Ne helyezze üzembe a készüléket olyan helyen, ahol a hőmérséklet  $0\text{ °C}$  alatt van.
- Tartsa be a készülékhez mellékelt üzembe helyezési útmutatóban foglaltakat.

## Elektromos csatlakoztatás



### VIGYÁZAT

Tűz- és áramütésveszély.

- A készüléket kötelező földelni.
- Ellenőrizze, hogy az adattáblán szereplő elektromos adatok megfelelnek-e a háztartási

hálózati áram paramétereinek. Amennyiben nem, forduljon szakképzett villanyszerelőhöz.

- Mindig megfelelően felszerelt, áramütés ellen védett aljzatot használjon.
- Ne használjon hálózati elosztókat és hosszabító kábeleket.
- Ügyeljen a hálózati csatlakozódugó és a hálózati kábel épségére. Amennyiben a készülék hálózati vezetékét ki kell cserélni, a cserét saját szervizünknel végeztesse el.
- Csak az üzembe helyezés befejezése után csatlakoztassa a hálózati csatlakozódugót a hálózati csatlakozóaljzatba. Ügyeljen arra, hogy a hálózati dugasz üzembe helyezés után is könnyen elérhető legyen.
- A készülék csatlakozásának bontására, soha ne a hálózati kábelnél fogva húzza ki a csatlakozódugót. A kábelt mindig a csatlakozódugónál fogva húzza ki.
- Nedves kézzel ne érintse meg a hálózati kábelt és a csatlakozódugót.
- A készülék megfelel az EGK irányelveinek.

## Vízhálózatra csatlakoztatás

- Ügyeljen arra, hogy ne okozzon sérülést a vízcsöveknek.
- Mielőtt új vagy hosszabb idő óta nem használt csövekhez csatlakoztatja a készüléket, addig folyassa a vizet, amíg az teljesen ki nem tisztul.
- A készülék első használata előtt ellenőrizze, hogy nincs-e szivárgás.
- A befolyócső biztonsági szeleppel, valamint dupla bevonattal ellátott belső vezetékkel rendelkezik.

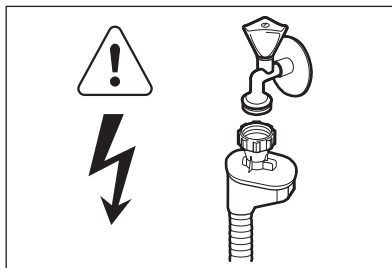

### VIGYÁZAT

Veszélyes feszültség.

- Ha a befolyócső megsérül, akkor azonnal húzza ki a csatlakozódugót a fali csatlakozóaljzat-

ból. Forduljon a márkaszervizhez a befolyócső cseréje érdekében.

### 1.3 Használat

- A készülék háztartási és hasonló célú használatra készült, például:
  - üzletek, irodák és egyéb munkahelyeken kialakított személyzeti konyhák
  - Tanyaházak
  - Hotellek, motelek és egyéb lakás céljára szolgáló ingatlanok esetén az ügyfelek számára
  - Szállások reggelivel.



#### VIGYÁZAT

Sérülés-, égés-, áramütés- és tűzveszély.

- Ne változtassa meg a készülék műszaki jellemzőit.
- Lefelé fordítva vagy vízszintes irányba tegye a késeket és a hegyes evőeszközöket az evőeszközosárba.
- A beleütközés elkerülésének megelőzésére, ne hagyja nyitva felügyelet nélkül a készülék ajtaját.
- Ne üljön vagy álljon rá a nyitott ajtóra.

- A mosogatógépben használt mosogatószer veszélyesek. Tartsa be a mosogatószer csomagolásán feltüntetett utasításokat.
- Ne igyon a készülékben lévő vízből, és ne játsszon vele.
- Az edényeket a mosogatógépből csak a mosogatóprogram lejáta után vegye ki. Mosogatószer maradhat az edényeken.
- A készülékből forró gőz szabadulhat ki, ha az ajtót mosogatóprogram futása közben kinyitja.
- Ne tegyen gyúlékony anyagot vagy gyúlékony anyaggal szennyezett tárgyat a készülékbe, annak közelébe, illetve annak tetejére.
- A készülék tisztításához ne használjon vizsugarat vagy gőzt.

### 1.4 Ártalmatlanítás



#### VIGYÁZAT

Sérülés- vagy fulladásveszély.

- Bontsa a készülék hálózati csatlakozását.
- Vágja le a hálózati tápkábelt, és helyezze a hulladékba.
- Szerelje le az ajtókilincset, hogy megakadályozza gyermekek és kedvenc állatok készülékben rekedését.

## 2. TERMÉKLEÍRÁS

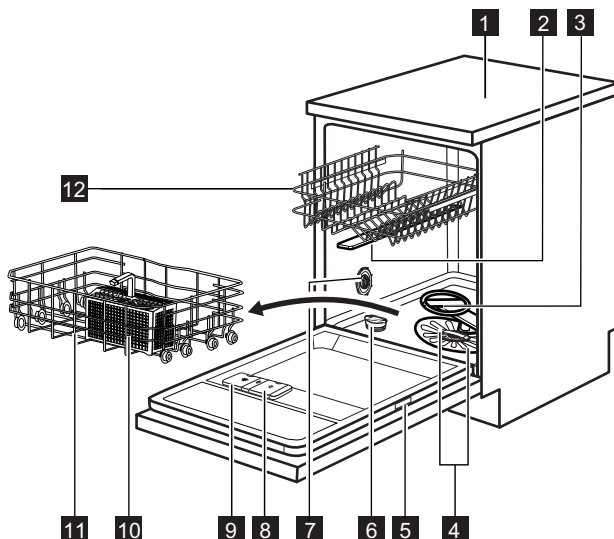

- |                         |                              |
|-------------------------|------------------------------|
| <b>1</b> Munkafelület   | <b>7</b> Vízkeménység-tárcsa |
| <b>2</b> Felső szűrőkar | <b>8</b> Öblítőszer-adagoló  |
| <b>3</b> Alsó szűrőkar  | <b>9</b> Mosószer-adagoló    |
| <b>4</b> Szűrők         | <b>10</b> Evőeszköztartó     |
| <b>5</b> Adattábla      | <b>11</b> Alsó kosár         |
| <b>6</b> Sótartály      | <b>12</b> Felső kosár        |



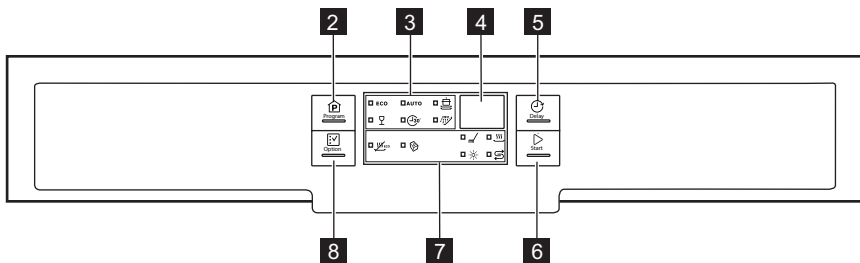

### 3. KEZELŐPANEL



- |                          |                       |
|--------------------------|-----------------------|
| <b>1</b> Be/ki gomb      | <b>5</b> Delay gomb   |
| <b>2</b> Program gomb    | <b>6</b> Start gomb   |
| <b>3</b> Programkijelzők | <b>7</b> Visszajelzők |
| <b>4</b> Kijelző         | <b>8</b> Option gomb  |

Visszajelzők	leírása
	Mosogatási fázis visszajelző. Akkor világít, amikor a készülék mosogatási és öblítési fázisban működik.
	Szárítási fázis visszajelző. Világít, amikor a szárítási fázis működik.
	Só visszajelző. A program működése során ez a visszajelző sohasem világít.
	Öblítőszer visszajelző. A program működése során ez a visszajelző sohasem világít.
	Multitab visszajelző.
	EnergySaver visszajelző.

## 4. PROGRAMOK

Program	Szennyezettség mértéke Töltet típusa	Program szakaszok	Kiegészítő funkciók
<b>ECO</b> <sup>1)</sup>	Normál szennyezettség Edények és evőeszközök	Előmosás Főmosogatás 50 °C-on Öblítés Szárítás	EnergySaver
<b>AUTO</b> <sup>2)</sup>	Összes Edények, evőeszközök, lábasok és fazekek	Előmosás Főmosogatás 45 °C és 70 °C között Öblítés Szárítás	EnergySaver
	Erős szennyezettség Edények, evőeszközök, lábasok és fazekek	Előmosás Főmosogatás 70 °C-on Öblítés Szárítás	EnergySaver
	Normál vagy enyhe szennyeződés Kényes cserép- és üvegedények	Főmosogatás 45 °C-on Öblítés Szárítás	EnergySaver
	Friss szennyezettség Edények és evőeszközök	Főmosogatás 60 °C-on Öblítés	
	Összes	Előmosás	



1) A programmal a leghatékonyabb víz- és áramfelhasználás mellett mosogathatja el a normál mértékben szennyezett edényeket és evőeszközöket. (Ezt a programot használják tesztprogramként a bevizsgáló intézetek.)

2) A készülék érzékeli a kosarakba helyezett edények mennyiségét és szennyezettségét. Automatikusan beállítja a szükséges hőmérsékletet és a vízmennyiséget, az energiafogyasztást és a program időtartamát.

3) Ezzel a programmal frissen szennyezett edényeket mosogathat el. Rövid idő alatt is kiváló eredményt nyújt.

4) Ezzel a programmal gyorsan leöblítheti az edényeket. Így megakadályozza, hogy az ételmaradék rászáradjon az edényekre, és kellemetlen szagok képződjenek. Ehhez a programhoz ne használjon mosogatószert.

## Fogyasztási értékek

Program <sup>1)</sup>	Időtartam (perc)	Energiafogyasztás (kWh)	Víz (l)
<b>ECO</b>	165 - 175	0.9 - 1.0	9 - 11
<b>AUTO</b>	40 - 150	0.7 - 1.4	7 - 14
	150 - 160	1.4 - 1.6	13 - 14
	70 - 80	0.8 - 0.9	11 - 12
	30	0.9	9

Program <sup>1)</sup>	Időtartam (perc)	Energiafogyasztás (kWh)	Víz (l)
	14	0.1	4

1) A víz nyomása és hőmérséklete, a hálózati feszültség ingadozásai, a funkciók és az edények mennyisége módosíthatja az értékeket.

### Tájékoztatás a bevizsgáló intézetek számára

A bevizsgálás elvégzéséhez szükséges összes információ megszerzéséhez küldjön egy e-mailt a következő címre:

**info.test@dishwasher-production.com**

Jegyezze fel az adattáblán található termékszámot (PNC).

## 5. KIEGÉSZÍTŐ FUNKCIÓK



A mosogatóprogram indítása előtt kapcsolja be vagy ki a kívánt kiegészítő funkciót. A mosogatóprogramok működése közben nem lehet a kiegészítő funkciót be- vagy kikapcsolni.



Amennyiben egy vagy több kiegészítő funkciót van beállítva, ellenőrizze, hogy a hozzájuk tartozó jelzőfények világítanak-e a program elindulása előtt.

### 5.1 EnergySaver

E beállítás esetén csökken a hőmérséklet az utolsó öblítési szakaszban. Ezen beállítás esetén csökken az energiafogyasztás (legfeljebb 25%-kal) és a program időtartama. A program végén az edények nedvesek maradhatnak.

#### A EnergySaver funkció bekapcsolása

- Addig tartsa nyomva a **Option** gombot, amíg a EnergySaver visszajelző világítani nem kezd. A kijelzőn a program frissített időtartama látható.
  - Amennyiben a kiegészítő funkció nem alkalmazható a programhoz, a hozzá tartozó visszajelző nem kezd el világítani.

### 5.2 Multitab

Csak kombinált mosogatószer-tabletták esetében aktiválja a kiegészítő funkciót. Ez a funkció leállítja az öblítőszer és a só használatát. A hozzá tartozó visszajelzők nem világítanak. Nőhet a program időtartama.

#### A Multitab funkció bekapcsolása

- A készülék bekapcsolásához nyomja meg a be/ki gombot.
- Addig tartsa nyomva a **Option** gombot, amíg a Multitab visszajelző világítani nem kezd. A kiegészítő funkció addig marad aktív, amíg ki nem kapcsolja. Addig tartsa nyomva a **Option** gombot, amíg a Multitab visszajelző ki nem alszik.

#### Ha befejezi a kombinált mosogatószer-tabletták használatát, a következő lépéseket végezze el különálló mosogatószer, öblítőszer és regeneráló só használatának megkezdése előtt:

- Kapcsolja ki a Multitab funkciót.
- Állítsa a vízlágyítót a legmagasabb szintre.
- Ellenőrizze, hogy tele van-e a sótartály és az öblítőszer-adagoló.
- Öblítőszer és edények nélkül indítsa el a leg rövidebb öblítési fázist tartalmazó programot.
- Állítsa be a vízlágyítót lakóhelye vízkeménységének megfelelően.
- Állítsa be az adagolt öblítőszer mennyiségét.

### 5.3 MyFavourite

Ezzel az opcióval beállíthatja és mentheti a gyakrabban használt programot.



Egyszerre csak egy programot lehet a memóriában tárolni. Az új beállítás törli a korábbi beállítást.

#### Egy program memóriában való tárolása

- A készülék bekapcsolásához nyomja meg a be/ki gombot.

2. Válassza ki a memóriába mentendő programot. A hozzá tartozó funkciókat is beállíthatja a programmal együtt. A Multitab és Delay funkciók memóriában való tárolása nem lehetséges.
3. Egyszerre nyomja meg, és tartsa lenyomva a **Program** és a **Delay** gombokat, amíg a program és a funkciók visszajelzői villogni nem kezdenek.

#### A MyFavourite program beállítása

1. Nyomja meg, és tartsa lenyomva a **Program** gombot addig, amíg a MyFavourite programhoz és funkciókhoz tartozó visszajelzők nem kezdenek világitani
  - A kijelzőn a program időtartama látható.



## 5.4 Hangjelzések

A hangjelzések a készülék meghibásodásakor vagy a vízlágyító szintjének beállításakor szólnak meg. Nincs lehetőség ezen hangjelzések kikapcsolására.

Amikor a program lejár, szintén egy hangjelzés hallható. Alapértelmezésben ez a hangjelzés ki van kapcsolva, azonban van lehetőség a bekapcsolására.

#### A program futásának végét jelző hangjelzés bekapcsolása

1. A készülék bekapcsolásához nyomja meg a be/ki gombot.

2. Egyszerre nyomja le, és néhány másodpercig tartsa lenyomva a **Program** és a **Option** gombot.
3. Egyszerre nyomja meg, és tartsa lenyomva a **Delay** és a **Start** gombokat, amíg a **ECO**, **AUTO** és a  programkijelzők villogni nem kezdenek.
4. Nyomja meg a(z) **Delay** gombot.
  - Az **ECO** és a **AUTO** programkijelzők kialszanak.
  - A  programjelző továbbra is villog.
  - A kijelző az aktuális beállítást mutatja.

<b>lb</b>	Hangjelzés be
-----------	---------------

<b>Ob</b>	Hangjelzés ki
-----------	---------------

5. A beállítás módosításához nyomja meg az **Delay** gombot.
6. A készülék kikapcsolásához és a beállítás megerősítéséhez nyomja meg a be/ki gombot.

## 6. AZ ELSŐ HASZNÁLAT ELŐTT

1. Ellenőrizze, hogy a vízlágyító szintje megfelel-e a környéken használt víz keménységének. Szükség esetén módosítsa a vízlágyító beállítását. A használt víz keménységére vonatkozó tájékoztatásért lépjen kapcsolatba a helyi vízszolgáltatóval.
2. Töltse fel sótartályt.
3. Töltse fel az öblítőszer-adagolót.
4. Nyissa ki a vízcsapot.

5. A készülékben gyártási maradványok lehetnek. Az eltávolításukhoz indítson el egy mosogatóprogramot. Ne használjon mosogatószert, és ne töltsen meg a kosarakat.



Ha kombinált mosogatószer-tablettákat használ, akkor aktiválja a Multitab funkciót.



## 6.1 A vízlágyító beállítása

Vízkeménység				Vízlágyító beállítás	
Német fok (°dH)	Francia fok (°fH)	mmol/l	Clarke fok	Kézi mosogatás	Elektronika
51 - 70	91 - 125	9.1 - 12.5	64 - 88	2 1)	10
43 - 50	76 - 90	7.6 - 9.0	53 - 63	2 1)	9
37 - 42	65 - 75	6.5 - 7.5	46 - 52	2 1)	8
29 - 36	51 - 64	5.1 - 6.4	36 - 45	2 1)	7
23 - 28	40 - 50	4.0 - 5.0	28 - 35	2 1)	6
19 - 22	33 - 39	3.3 - 3.9	23 - 27	2 1)	5 1)
15 - 18	26 - 32	2.6 - 3.2	18 - 22	1	4
11 - 14	19 - 25	1.9 - 2.5	13 - 17	1	3
4 - 10	7 - 18	0.7 - 1.8	5 - 12	1	2
< 4	< 7	< 0.7	< 5	1 2)	1 2)

1) Gyári helyzet.

2) Ezen a szinten ne használjon sót.



Manuálisan és elektronikusan kell beállítania a vízlágyítót.

### Manuális beállítás

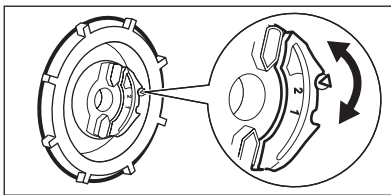

A vízkeménység-tárcsát forgassa el az 1. vagy 2. állásba.

### Elektronikus beállítás

1. A készülék bekapcsolásához nyomja meg a be/ki gombot.
2. Egyszerre nyomja le, és néhány másodpercig tartsa lenyomva a **Program** és a **Option** gombot.
3. Egyszerre nyomja meg, és tartsa lenyomva a **Delay** és a **Start** gombokat, amíg a **ECO**, **AUTO** és a  programkijelzők villogni nem kezdenek.
4. Nyomja meg a(z) **Program** gombot.

- Az **AUTO** és a  programkijelzők kialszanak.
- A **ECO** programjelző lámpa továbbra is villog.
- A hangjelzések működnek, pl.: öt szaggatott hangjelzés = 5. szint.
- A kijelzőn a vízlágyító aktuális beállítása látható. Pl.: **5 L** = 5. szint.
- 5. Többször nyomja meg a **Program** gombot a beállítás módosításához.

6. A készülék kikapcsolásához és a beállítás megerősítéséhez nyomja meg a be/ki gombot.

## 6.2 A sótartály feltöltése

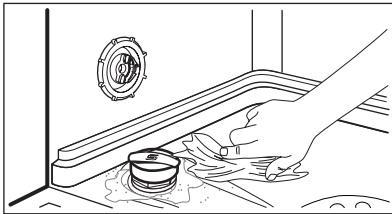
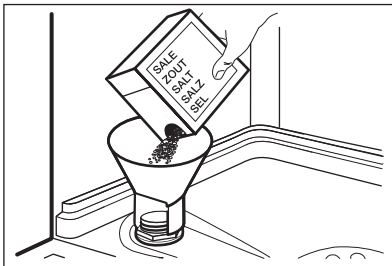

1. Csavarja le a kupakot az óramutató járásával ellenkező irányba, és nyissa ki a sótartályt.
2. Öntsön 1 liter vizet a sótartályba (csak az első alkalommal).
3. Töltse fel a sótartályt regeneráló sóval.
4. Távolítsa el a sótartály nyílása körül lévő sót.
5. A sótartály visszazárásához tekerje a kupakot az óramutató járásával megegyező irányba.



### FIGYELEM

Víz és juthat ki a töltés során a sótartályból. Korrozíveszély. Ennek megakadályozására, a sótartály feltöltése után indítson el egy programot.

## 6.3 Az öblítőszer-adagoló feltöltése

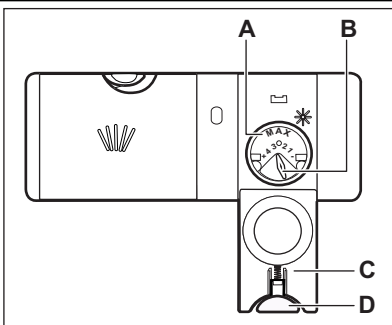

1. Nyomja meg a kioldó gombot (D) a fedél (C) felnyitására.
2. Töltse fel az öblítőszer-adagolót (A), de ne lépje túl a „max” jelzést.
3. A kiömlött öblítőszeret nedvszívó törölkendővel távolítsa el, hogy a mosogatóprogram alatt megakadályozza a túlzott habképződést.
4. Zárja le a fedelet. Ellenőrizze, hogy reteszelt állapotban van-e a kioldó gomb.



Elfordíthatja az adagolt mennyiség választókapcsolót (B) 1 (legkisebb mennyiség) és 4 (legnagyobb mennyiség) helyzetek közötti beállítására.

## 7. NAPI HASZNÁLAT

1. Nyissa ki a vízcsapot.
2. A készülék bekapcsolásához nyomja meg a be/ki gombot.
  - Ha világít a só visszajelző, akkor töltse fel a sótartályt.
  - Ha világít az öblítőszer-adagoló visszajelző, akkor töltse fel az öblítőszer-adagolót.
3. Pakolja meg megfelelően a kosarakat.
4. Töltse be a mosogatószert.

- Állítsa be és indítsa el a töltet típusának és a szennyeződés mértékének megfelelő programot.

## 7.1 A mosogatószer használata

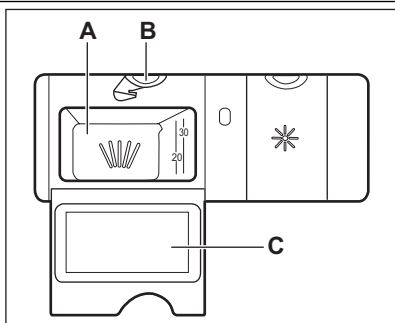

- Nyomja meg a kioldó gombot (B) a fedél (C) felnyitásához.
- Tegyen mosogatószert az adagolóba (A).
- Ha előmosogatási fázissal rendelkező mosogatóprogramot használ, tegyen egy kevés mosogatószert a készülék ajtajának belsejébe.
- Ha mosogatószer-tablettát használ, tegye a tablettát a mosogatószer-adagolóba (A).
- Zárja le a fedelet. Ellenőrizze, hogy reteszelt állapotban van-e a kioldó gomb.

## 7.2 Program kiválasztása és elindítása

### Az Auto Off funkció

Az energiafogyasztás csökkentése érdekében ez a funkció néhány perc elteltével automatikusan kikapcsolja a készüléket:

- Ha nem csukta be az ajtót.
- Ha nem nyomta meg a **Start** gombot a program elindításához.
- A program befejeződik.

### Egy program késleltetett indítás nélküli indítása

- Nyissa ki a vízcsapot.
- A készülék bekapcsolásához nyomja meg a be/ki gombot. A legutóbb beállított program visszajelzője és időtartama megjelenik.
- Csukja be a készülék ajtaját.
- Állítson be egy programot.
  - Ha a legutóbb beállított programot szeretné elindítani, nyomja meg a **Start** gombot.
  - Amennyiben a MyFavourite programot szeretné beállítani, nyomja meg, és tartsa lenyomva a **Program** gombot addig, amíg a MyFavourite programhoz és funkcióihoz tartozó visszajelzők nem kezdenek világítani.
  - Másik program beállításához nyomja meg többször a **Program** gombot, amíg a beállítani kívánt program visszajelzője világít

ni nem kezd. A hozzá tartozó funkciókat is beállíthatja.

A kijelzőn a program időtartama látható.

- Nyomja meg a **Start** gombot a program elindításához.
  - A fázisjelző fény világítani kezd.
  - Megkezdődik a program időtartamának visszaszámlálása 1 perces lépésekben.

### Egy program késleltetett indítással való indítása

- Állítsa be a programot.
  - Annyiszor nyomja meg a **Delay** gombot, amíg a beállítani kívánt késleltetés meg nem jelenik a kijelzőn (1 és 24 óra között).
  - A visszaszámlálás automatikusan elkezdődik.
- Miután a visszaszámlálás véget ért. A program elindul.

### Ajtónyitás a készülék működése alatt

Ha kinyitja az ajtót, akkor leáll a készülék. Amikor ismét becsukja az ajtót, a visszaszámlálás a megszakítási ponttól folytatódik.

### Visszaszámlálás alatt a Késleltetett indítás leállítása

- Egyszerre nyomja le és tartsa nyomva a **Program** és a **Option** gombot mindaddig, amíg a beállított program időtartama meg nem jelenik.

2. Nyomja meg a **Start** gombot a program elindításához.



A késleltetett indítás törlése a beállított funkciókat is törli (aMultitab funkció kivételével). A **Start** gomb megnyomása előtt ne feledje el ismét beállítani a funkciókat.

## A program törlése

Egyszerre nyomja le, és néhány másodpercig tartsa lenyomva a **Program** és a **Option** gombot.



Egy új mosogatóprogram elindítása előtt ellenőrizze, hogy van-e mosogatószer a mosogatószer-adagolóban.

## Miután a program véget ért

Amikor a program befejeződött, a kijelző:00 értéket mutat.

- A fázisjelző fények kialszanak.
  - A program jelzőfénye továbbra is világít.
1. A készülék kikapcsolásához nyomja meg a be/ki gombot, vagy várja meg, hogy az Auto Off funkció automatikusan kikapcsolja a készüléket.
  2. Zárja el a vízcsapot.

## Figyelem

- A kikapolás előtt várja meg, amíg az edények kihűlnek. A forró edények könnyebben megsérülnek.
- Először az alsó kosarat, majd a felső kosarat ürítse ki.
- Lehetséges, hogy víz van a készülék oldalfalain és ajtaján. A rozsdamentes acél hamarabb lehül, mint az edények.

# 8. HASZNOS TANÁCSOK ÉS JAVASLATOK

## 8.1 A vízlágyító

A kemény víz nagy mennyiségű ásványi anyagot tartalmaz, amely károsíthatja a készüléket, és gyenge mosási eredményhez vezet. A vízlágyító semlegesíti ezen ásványi anyagokat.

A regeneráló só tartja tisztán és jó állapotban a vízlágyítót. Fontos a vízlágyító szintjének pontos beállítása. Ez biztosítja, hogy megfelelő mennyiségű regeneráló só és vizet használjon a vízlágyító.

## 8.2 Só, öblítőszer és mosogatószer használata

- Kizárólag só, öblítőszert és mosogatószert használjon a mosogatógépből. Egyéb termékek károsodást okozhatnak a készülékben.
- Az utolsó öblítési fázis során az öblítőszer elősegíti az edények csik- és foltmentes szárítását.
- A kombinált mosogatószer-tabletták mosogatószert, öblítőszert és regeneráló sókat tartalmaznak. Győződjön meg arról, hogy e tabletták megfelelnek-e a környékén lévő vízkezelésnek. Nézze meg a termék csomagolásán található útmutatásokat.
- Rövid programok során nem oldódnak fel teljesen a mosogatószer tabletták. A mosogatószer maradványok edényeken való lerakódá-

sának megakadályozására hosszú programoknál használja a tablettákat.



Ne használjon a szükségesnél több mosogatószert. További információkért olvassa el a mosogatószer csomagolásán található útmutatásokat.

## 8.3 Pakolja meg megfelelően a kosarakat.



A mellékelt tájékoztatóban nézzen meg a kosarak feltöltésére vonatkozó példákat.

- Csak mosogatógépből tehető darabok mosogatására használja a készüléket.
- Ne tegyen fából, szaruból, alumíniumból, ónból és rézből készült darabokat a készülékbe.
- Ne helyezzen a készülékbe vizet felszívó darabokat (szivacsot, rongyot).
- Távolítsa el az ételmaradékot az edényekről.
- A ráégett ételmaradék könnyebb eltávolításához áztassa be vízbe a lábasokat és fazekakat, mielőtt behelyezi azokat a készülékbe.
- Az üregek tárgyakat (pl. csészék, poharak és lábasok) nyílásukkal lefele tegye be.

- Fontos, hogy az edények és evőeszközök ne csússzanak egymásba. Keverje más edényekkel a kanalakat.
- Ellenőrizze, hogy a poharak nem érnek-e más poharakhoz.
- A kisebb tárgyakat helyezze az evőeszközösárba.
- A könnyű darabokat helyezze a felső kosárba. Ügyeljen arra, hogy az eszközök ne mozdulhassanak el.
- A mosogatóprogram elindítása előtt győződjön meg arról, hogy a szűrőkarok szabadon mozoghatnak.
- A szűrők tiszták és megfelelően vannak elhelyezve.
- Nem tömődtek el a szűrőkarok.
- Megfelelő az edények elhelyezése a kosarakba.
- A kiválasztott program nem felel meg a töltet típusának és a szennyeződés mértékének.
- Megfelelő mennyiségű mosogatószert használ.
- Van mosogatógép só és öblítő (ha nem kombinált mosogatószer-tablettákat használ).
- Szoros a sótartály kupakjának rögzítése.

## 8.4 Egy program indítása előtt

A következőket ellenőrizze:

# 9. ÁPOLÁS ÉS TISZTÍTÁS



### VIGYÁZAT

Karbantartás előtt kapcsolja ki a készüléket, és húzza ki a hálózati csatlakozódugót a csatlakozóaljzatból.



Az elszenyeződött szűrők és az eltömődött szűrőkarok rontják a mosogató eredményességét. Rendszeresen ellenőrizze, és szükség esetén tisztítsa meg azokat.

## 9.1 A szűrők tisztítása

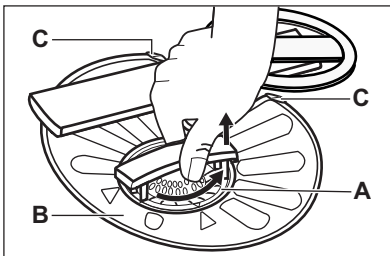

1. Az óramutató járásával ellentétesen fordítsa el az (A) szűrőt, és vegye ki.

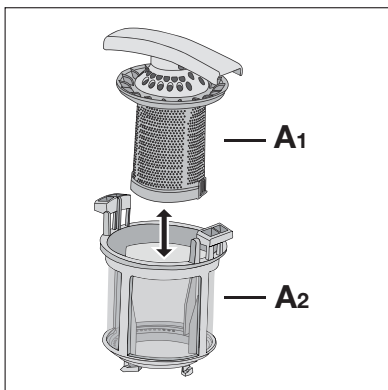

2. Az (A) szűrő szétszereléséhez húzza szét az (A1) és az (A2) részt.
3. Vegye ki a (B) szűrőt.
4. Vízrel tisztítsa meg a szűrőket.
5. Helyezze a (B) szűrőt eredeti állásába. Ellenőrizze, hogy a két vezetősín (C) alatt megfelelően illeszkedik-e.

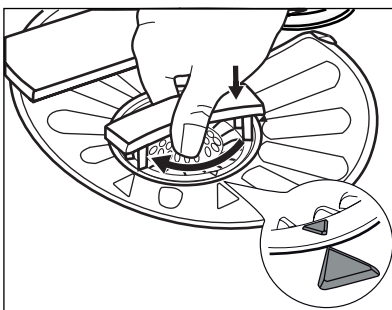

6. Szerelje össze az (A) szűrőt, és tegye a (B) szűrőben lévő helyére. Az óramutató járásával megegyező irányban forgassa, amíg bezárul.



A szűrők helytelen pozíciója rossz mosogatási eredményt okoz, és a készüléket is károsítja.

## 9.2 A szórókarok tisztítása

Ne szerelje ki a szórókarokat.

Ha a szórókarok furatai eltömődnének, a szennyeződés megmaradó részét egy hegyes végű tárggyal távolítsa el.

## 9.3 Külső tisztítás

A készüléket puha, nedves ruhával tisztítsa.

Csak semleges tisztítószerrel használjon. Ne használjon súrolószerrel, súrolószivacsot vagy oldószerket.

# 10. HIBAELHÁRÍTÁS

A készülék nem indul el, vagy működés közben leáll.

Az alábbi információk alapján próbálja kiküszöbölni a problémát, mielőtt a márkaszervizhez fordul.

**Bizonyos meghibásodások esetén a kijelzőn egy riasztási kód látható:**

- **,10** - A készülék nem tölt be vizet.

- **,20** - A készülék nem eresztí le a vizet.
- **,30** - A túlcseroulás-gátló bekapcsolt.



### VIGYÁZAT

Mielőtt ellenőrizné, kapcsolja ki a készüléket.

Jelenség	Lehetséges megoldás
Nem lehet bekapcsolni a készüléket.	Ügyeljen arra, hogy a villásdugó be legyen dugva a hálózati aljzatba.
	Ellenőrizze, hogy nem olvadt-e le valamelyik biztosíték a biztosítékdozobban.

Jelenség	Lehetséges megoldás
A program nem indul el.	Ellenőrizze, hogy a készülék ajtaja be van-e csukva. Nyomja meg a(z) <b>Start</b> gombot.
	Ha késleltetett indítás van beállítva, törölje azt, vagy várja meg a visszaszámlálás befejeződését.
A készülék nem tölt be vizet.	Ellenőrizze, hogy nyitva van-e a vízcsap. Ellenőrizze, hogy a hálózati víznyomás nagysága nem túl alacsony-e. Ezzel kapcsolatban kérjen tájékoztatást a helyi vízműtől. Ellenőrizze, hogy a vízcsap nincs-e eltömődve. Ellenőrizze, hogy a vízbefolyó-tömlőben található szűrő nincs-e eltömődve. Ellenőrizze, hogy a vízbefolyó-tömlő nincs-e megcsavarodva vagy megtörve.
A készülék nem engedi ki a vizet.	Ellenőrizze, hogy a szifon nincs-e eltömődve. Ellenőrizze, hogy a vízleeresztő-tömlő nincs-e megcsavarodva vagy megtörve.
A túlcserélés-gátló bekapcsolt.	Zárja el a vízcsapot, és forduljon a márkaszervizhez.

Ellenőrzés után kapcsolja be a készüléket. A program a megszakítási ponttól folytatódik. Ha a probléma ismét jelentkezik, akkor forduljon a márkaszervizhez. Ha a kijelző a fentiekől eltérő riasztási kódot mutat, forduljon a márkaszervizhez.

- Lehet, hogy a kombinált mosogatószer-tabletta minősége az oka. Próbálkozzon másik márkával, vagy töltsé fel az öblítőszer-adagolót és kombinált mosogatószer-tablettákkal együtt használja az öblítőszeret.



A lehetséges okok megismerésére nézze meg a 'HASZNOS TANÁCSOK ÉS JAVASLATOK' című fejezetet.

## 10.1 A mosogatás és a szárítás eredménye nem kielégítő

**Fehéres csíkok és szennyeződések vagy kékes réteg látható a poharakon és edényeken.**

- Túl nagy volt az adagolt öblítőszer mennyisége. Állítsa alacsonyabb helyzetbe az öblítőszer fordítókart.
- Túl sok volt a mosogatószer.

**Szennyeződések és cseppnyomok vannak a poharakon és edényeken**

- Nem elegendő az adagolt öblítőszer mennyisége. Állítsa magasabb helyzetbe az öblítőszer fordítókart.
- Lehet, hogy a mosogatószer minősége az oka.

**Nedvesek az edények**

- Nem szerepel szárítási fázis a programban, vagy alacsony a szárítási fázis hőmérséklete.
- Az öblítőszer-adagoló üres.
- Lehet, hogy az öblítőszer minősége az oka.

## 10.2 Hogyan kapcsoljuk be az öblítőszer-adagolót?

Az öblítőszer-adagoló bekapcsolása kizárólag akkor fordul elő, ha a Multitab funkció van kapcsolva.

- A készülék bekapcsolásához nyomja meg a be/ki gombot.
- Egyszerre nyomja le, és néhány másodpercig tartsa lenyomva a **Program** és a **Option** gombot.
- Egyszerre nyomja meg, és tartsa lenyomva a **Delay** és a **Start** gombokat, amíg a **ECO**, **AUTO** és a  programkijelzők villogni nem kezdenek.
- Nyomja meg a(z)**Option** gombot.

- Az **ECO** és a  programkijelzők kialszanak.

- A **AUTO** programjelző lámpa továbbra is villog.
- A kijelző az aktuális beállítást mutatja.

	Öblítőszer-adagoló ki
---	-----------------------

	Öblítőszer-adagoló be
---	-----------------------

5. A beállítás módosításához nyomja meg az **Option** gombot.

6. A készülék kikapcsolásához és a beállítás megerősítéséhez nyomja meg a be/ki gombot.
7. Állítsa be az adagolt öblítőszer mennyiségét.
8. Töltse fel az öblítőszer-adagolót.



## 11. MŰSZAKI INFORMÁCIÓK

Méreték	Szélesség / Magasság / Mélység (mm)	596 / 850 / 610
Elektromos csatlakoztatás	Lásd az adattáblát.	
	Feszültség	220-240 V
	Frekvencia	50 Hz
Hálózati víznyomás	Min. / max. (bar / MPa)	(0.5 / 0.05) / (8 / 0.8)
Vízellátás <sup>1)</sup>	Hidegvíz vagy melegvíz <sup>2)</sup>	max. 60 °C
Kapacitás	Teríték	12
Áramfelvétel	Készenléti üzemmód	0.10 W
	Kikapcsolás üzemmód	0.10 W

<sup>1)</sup> Csatlakoztassa a vízbefolyó-tömlőt egy 3/4"-os csavarmentes csaphoz.

<sup>2)</sup> Ha a melegvíz alternatív energiaforrásokból származik (pl. napelemek, szélenergia), akkor az energiafogyasztás csökkentése érdekében használja a melegvíz-vezetékét.

## 12. KÖRNYEZETVÉDELMI TUDNIVALÓK

A következő jelzéssel ellátott anyagokat hasznosítsa újra: . Újrahasznosításához tegye a megfelelő konténerekbe a csomagolást. Járuljon hozzá környezetünk és egészségünk védelméhez, és hasznosítsa újra az elektromos és elektronikus hulladékat. A  tiltó

szimbólummal ellátott készüléket ne dobja a háztartási hulladék közé. Juttassa el a készüléket a helyi újrahasznosító telepre, vagy lépjen kapcsolatba a hulladékkezelésért felelős hivatallal.



## САДРЖАЈ

1. УПУТСТВА О БЕЗБЕДНОСТИ .....	34
2. ОПИС ПРОИЗВОДА .....	36
3. КОНТРОЛНА ТАБЛА .....	37
4. ПРОГРАМИ .....	37
5. ОПЦИЈЕ .....	39
6. ПРЕ ПРВЕ УПОТРЕБЕ .....	40
7. СВАКОДНЕВНА УПОТРЕБА .....	42
8. НАПОМЕНЕ И САВЕТИ .....	44
9. НЕГА И ЧИШЋЕЊЕ .....	45
10. РЕШАВАЊЕ ПРОБЛЕМА .....	46
11. ТЕХНИЧКЕ ИНФОРМАЦИЈЕ .....	47
12. ЕКОЛОШКА ПИТАЊА .....	48

## МИСЛИМО НА ВАС

Хвала вам што сте купили уређај компаније Electrolux. Изабрали сте производ који са собом носи деценије професионалног искуства и иновација. Генијалан и елегантан, направљен је баш по вашој мери. Стога, кад год га користите, можете бити спокојни јер ћете знати да ћете сваки пут добити одличне резултате.

Добродошли у Electrolux.

**Посетите наш веб сајт на адреси:**



Обезбедите савете у вези са коришћењем, брошуре, решења за проблеме, информације о сервисирању:

**[www.electrolux.com](http://www.electrolux.com)**



Региструјте свој производ ради боље услуге:

**[www.electrolux.com/productregistration](http://www.electrolux.com/productregistration)**



Купите додатни прибор, потрошни материјал и оригиналне резервне делове за свој уређај:

**[www.electrolux.com/shop](http://www.electrolux.com/shop)**

## БРИГА О КОРИСНИЦИМА И СЕРВИС

Препоручујемо вам да користите оригиналне резервне делове.

Приликом обраћања сервисној служби, проверите да ли поседујете следеће податке.

Информације се могу наћи на плочици са техничким карактеристикама. Модел, број производа (PNC), серијски број.



Упозорење/опрез - упутства о безбедности.



Опште информације и савети



Еколошке информације

Задржано право измена.

# 1. УПУТСТВА О БЕЗБЕДНОСТИ

Пре инсталације и коришћења уређаја, пажљиво прочитајте приложено упутство. Произвођач није одговоран уколико услед неправилне инсталације и употребе уређаја дође до повреда и квара. Чувајте упутство за употребу поред уређаја ради будућих подешавања.

## 1.1 Безбедност деце и осетљивих особа



### УПОЗОРЕЊЕ

Постоји ризик од гушења, повређивања или трајног инвалидитета.

- Особама са умањеном физичком осетљивошћу, умањеним менталним способностима или недостатком искуства и знања, укључујући ту и децу, немојте дозволити да користе овај уређај. Коришћење овог уређаја је таквим особама дозвољено искључиво под надзором или према упутствима особе одговорне за њихову безбедност.
- Немојте дозволити деци да се играју уређајем.
- Сву амбалажу држите ван домаћаја деце.
- Све врсте детерџената држите ван домаћаја деце.
- Децу и кућне љубимце држите подаље од уређаја док су врата отворена.

## 1.2 Инсталирање

- Уклоните сву амбалажу.
- Немојте да инсталирате или користите оштећен уређај.
- Немојте инсталирати или користити уређај на местима на којима је температура мања од 0 °C.
- Придржавајте се упутства за инсталацију које сте добили уз уређај.

## Прикључење на електричну мрежу



### УПОЗОРЕЊЕ

Постоји опасност од пожара и струјног удара.

- Уређај мора да буде уземљен.
- Уверите се да информације о напону и струји на плочици са техничким карактеристикама одговарају параметрима елек-

тричне мреже. Уколико то није случај, обратите се електричару.

- Користите искључиво правилно инсталирану утичницу, отпорну на ударце.
- Не користите адаптере за вишеструке утикаче и продужне каблове.
- Проверите да нисте оштетили главно напајање и кабл за напајање. Уколико кабл за напајање уређаја треба да се замени, то треба да обави наш сервисни центар.
- Прикључите главни кабл за напајање на мрежну утичницу тек на крају инсталације. Водите рачуна да постоји приступ мрежној утичници након инсталације.
- Немојте вући напојни кабл да бисте искључили уређај. Кабл искључите тако што ћете извући утикач из утичнице.
- Немојте додиривати напојни кабл нити утикач напојног кабла влажним рукама.
- Уређај је у складу са Е.Е.С. Директивама.

## Прикључивање воде

- Водите рачуна да не оштетите црева за довод воде.
- Пре него што повежете уређај нове цеви или цеви које се нису дуго користиле, пустите да вода истече док не буде чиста.
- Када по први пут користите уређај, проверите да не цури негде.
- Црево за довод воде има сигурносни вентил и облогу унутрашњег црева за напајање.

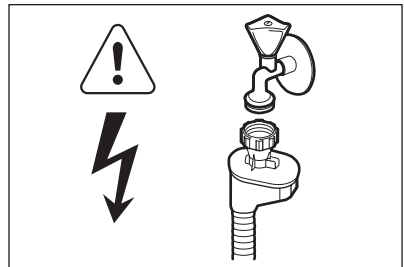

### УПОЗОРЕЊЕ

Опасност од електричног напона.

- Уколико је доводно црево за воду оштећено, одмах искључите кабл за напајање из мрежне утичнице. Обратите се сервису да бисте заменили доводно црево за воду.

## 1.3 Коришћење

- Овај уређај је намењен за употребу у домаћинству и сличним окружењима као што су:
  - кухиње за особље у продавницама, канцеларијама и другим радним окружењима;
  - сеоске куће;
  - од стране клијената у хотелима, мотелима и другим окружењима за становање;
  - смештај типа ноћења са доручком.



### УПОЗОРЕЊЕ

Постоји опасност од повређивања, опекотина или струјног удара или пожара.

- Не мењајте спецификацију овог уређаја.
- Ножеве и прибор за јело са оштрим и врховима ставите у корпу за прибор за јело са врховима окренутим надоле или хоризонтално положеним.
- Немојте оставити врата уређаја отвореним без надзора како неко не би пао на њих.
- Немојте седати нити стајати на отворена врата.
- Детерџенти за машину за прање посуђа су опасни. Поштујте упутства о безбедности са паковања детерџента.

- Немојте да пијете нити да се играте са водом у уређају.
- Не уклањајте посуђе из уређаја пре него што се програм заврши. На посуђу може да буде детерџент.
- Уређај може да испусти врелу пару ако отворите врата док је програм у току.
- Запаљиве материје или предмете натопљене запаљивим материјама немојте стављати унутар, поред или на уређај.
- Не користите млаз воде или пару за чистиње уређаја.

## 1.4 Одлагање



### УПОЗОРЕЊЕ

Постоји могућност од повређивања или гушења.

- Одвојте кабл за напајање уређаја од мрежног напајања.
- Одсеците кабл за напајање и баците га у смеће.
- Уклоните ручицу од врата да бисте спречили да се деца и кућни љубимци затворе у уређају.

## 2. ОПИС ПРОИЗВОДА

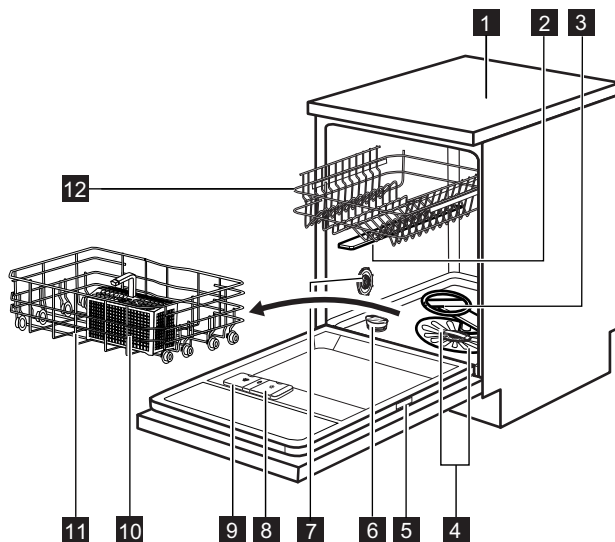





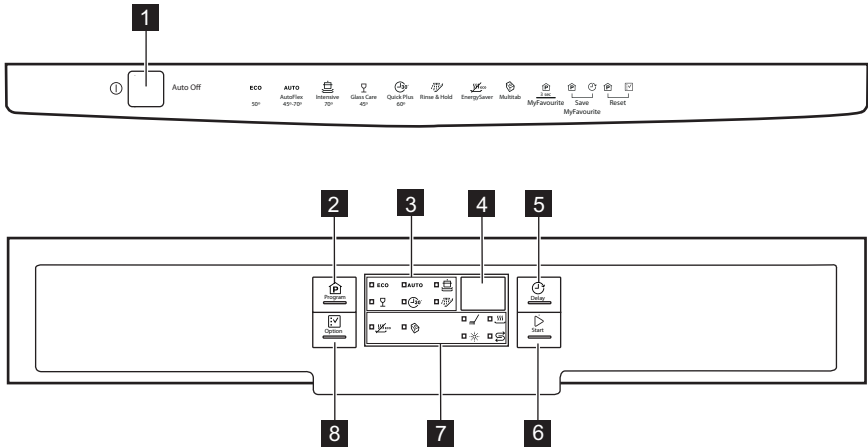

- |  |  |
|--|--|
| <b>1</b> Радна површина                        | <b>7</b> Бирач за тврдоћу воде           |
| <b>2</b> Горњи крак са млазницама              | <b>8</b> Дозатор за средство за испирање |
| <b>3</b> Доњи крак са млазницама               | <b>9</b> Дозатор детерџента              |
| <b>4</b> Филтери                               | <b>10</b> Корпа за прибор за јело        |
| <b>5</b> Плочица са техничким карактеристикама | <b>11</b> Доња корпа                     |
| <b>6</b> Посуда за со                          | <b>12</b> Горња корпа                    |

### 3. КОНТРОЛНА ТАБЛА



- |  |                              |
|--|------------------------------|
| <b>1</b> Дугме за укључивање/искључивање | <b>5</b> Дугме <b>Delay</b>  |
| <b>2</b> Дугме <b>Program</b>            | <b>6</b> Дугме <b>Start</b>  |
| <b>3</b> Индикатори програма             | <b>7</b> Индикатори          |
| <b>4</b> Дисплеј                         | <b>8</b> Дугме <b>Option</b> |

Индикатори	Опис
	Индикатор фазе прања. Укључује се када је активна фаза прања и фаза испирања.
	Индикатор фазе сушења. Укључује се када је активна фаза сушења.
	Индикатор за со. Увек је искључен док је програм активан.
	Индикатор средства за испирање. Увек је искључен док је програм активан.
	Multitab индикатор.
	EnergySaver индикатор.





### 4. ПРОГРАМИ

Програм	Степен запрљаности Врста пуњења	Фаза програма	Опције
<b>ECO</b> <sup>1)</sup>	Нормална запрљаност Посуђе и прибор за јело	Предпрање Прање на 50 °C Испирања Сушење	EnergySaver

Програм	Степен задрљаности Врста пуњења	Фаза програма	Опције
<b>AUTO</b> <sup>2)</sup>	Све Посуђе, прибор за јело, шерпе и тигањи	Предпрање Главно прање од 45 °C до 70 °C Испирања Сушење	EnergySaver
	Јака задрљаност Посуђе, прибор за јело, шерпе и тигањи	Предпрање Прање на 70 °C Испирања Сушење	EnergySaver
	Нормална или мала задрљаност Осетљиво посуђе и стаклени предмети	Прање на 45 °C Испирања Сушење	EnergySaver
	Свежа задрљаност Посуђе и прибор за јело	Прање на 60 °C Испирање	
	Све	Предпрање	

- 1) Са овим програмом постижете најефикаснију потрошњу воде и електричне енергије за посуђе и прибор за јело који су нормално задрљани. (Ово је стандардни програм за институте за тестирање).
- 2) Уређај препознаје степен задрљаности и количину предмета у корпама. Он аутоматски подешава температуру и количину воде, потрошњу електричне енергије и трајање програма.
- 3) Са овим програмом можете опрати свеже задрљано посуђе. Овај програм даје добре резултате прања за кратко време.
- 4) Користите овај програм за брзо испирање посуђа. То спречава да се остаци хране залепе на посуђе и да се непријатни мириси шире из уређаја.  
За овај програм не користите детерџент.

### Подаци о потрошњи

Програм <sup>1)</sup>	Трајање (мин)	Енергија (kWh)	Вода (л)
<b>ECO</b>	165 - 175	0.9 - 1.0	9 - 11
<b>AUTO</b>	40 - 150	0.7 - 1.4	7 - 14
	150 - 160	1.4 - 1.6	13 - 14
	70 - 80	0.8 - 0.9	11 - 12
	30	0.9	9
	14	0.1	4

- 1) Притисак и температура воде, промене у напону, опције и количина посуђа могу да измене ове вредности.

### Информације за институте за тестирање

За све потребне информације у вези са учинком током тестирања, пошаљите е-поруку на: [info.test@dishwasher-production.com](mailto:info.test@dishwasher-production.com)

Запишите број производа (PNC) који се налази на плочици са техничким карактеристикама.

## 5. ОПЦИЈЕ



Активирајте или деактивирајте опције пре покретања програма. Ове опције не можете да активирате или деактивирате док је програм активан.



Уколико је подешена једна опција или више њих, уверите се да су повезани индикатори укључени пре него што програм почне.

### 5.1 EnergySaver

Ова опција снижава температуру у последњој фази испирања.

Употребом ове опције смањује се потрошња енергије (до 25%) као и трајање програма. Посуђе може да остане влажно на крају програма.

#### Како да активирате опцију EnergySaver

1. Притисните **Option** док се не укључи индикатор EnergySaver. На дисплеју можете да видите ажурирано време трајања програма.
  - Уколико је ова опција применљива на програм, одговарајући индикатор се не укључује.

### 5.2 Multitab

Активирајте ову опцију искључиво када користите таблете комбинованог детерџента.

Ова опција деактивира коришћење средства за испирање и соли. Одговарајући индикатори остају искључени.

Трајање програма може да се повећа.

#### Како да активирате опцију Multitab

1. Притисните дугме за укључивање/искључивање да бисте активирали уређај.
2. Притисните **Option** док се не укључи индикатор Multitab.

Ова опција остаје активна све док је не деактивирате. Притисните **Option** док се не укључи индикатор Multitab.

**Уколико престанете да користите таблете комбинованог прашка, пре него што почнете да користите засебно детерџент, средство за испирање и со за машину за прање посуђа, предузмите следеће кораке:**

1. Деактивирајте опцију Multitab.

2. Подесите омекшивач воде на највиши ниво.
3. Проверите да ли су посуда за со и дозатор за средство за испирање пуни.
4. Покрените најкраћи програм са фазом испирања, без детерџента и посуђа.
5. Подесите ниво омекшивача воде у складу са тврдоћом воде у вашој водоводној мрежи.
6. Подесите ослобођену количину средства за испирање.

### 5.3 MyFavourite

Помоћу ове опције можете да подесите и меморишете програм који чешће користите.



Одједном можете да меморишете 1 програм. Ново подешавање поништава претходно.

#### Како се меморише програм

1. Притисните дугме за укључивање/искључивање да бисте активирали уређај.
2. Подесите програм који желите да меморишете. Такође можете подесити опције које се могу применити на тај програм. Опције Multitab и Delay не могу се меморисати.
3. Истовремено притисните и задржите **Program** и **Delay**, све док индикатори програма и опција не почну да трепере.

#### Како се подешава MyFavourite програм

1. Притисните и задржите **Program** све док не засветле индикатори који се односе на MyFavourite програм и њему припадајуће опције
  - Дисплеј приказује трајање програма.

### 5.4 Звучни сигнали

Звучни сигнали се чују када се на уређају десигни неки квар, као и приликом подешавања нивоа омекшивача воде. Ове звучне сигнале није могуће деактивирати.

Постоји, такође, звучни сигнал који се чује приликом завршетка програма. По подразумеваној вредности овај сигнал је искључен, али га је могуће активирати.

### Како да активирате звучни сигнал за крај програма

1. Притисните дугме за укључивање/искључивање да бисте активирали уређај.
2. Истовремено притисните и задржите, **Program** и **Option** на неколико секунди.
3. Истовремено притисните и задржите дугмад **Delay** и **Start** све док индикатори програма **ECO AUTO** и  не почну да трепере.
4. Притисните **Delay**.
  - Индикатори програма **ECO** и **AUTO** ће се искључити.

- Индикатор програма  наставља да трепери.
- На дисплеју се приказује тренутно важеће подешавање.

**ib** Звучни сигнал укључен

**Ob** Звучни сигнал искључен

5. Притисните **Delay** да бисте променили подешавање.
6. Притисните дугме за укључивање/искључивање да бисте деактивирали уређај и потврдите подешавање.

## 6. ПРЕ ПРВЕ УПОТРЕБЕ

1. Проверите да ли је подешени ниво омекшивача воде у складу са тврдоћом воде у вашој области. Уколико је то потребно, подесите омекшивач воде. Обратите се локалним представницима водовода да бисте сазнали која је тврдоћа воде у вашем крају.
2. Напуните посуду за со.
3. Сипајте средство за испирање у дозатор.
4. Отворите славину.
5. Талог након прања може да остане у уређају. Покрените програм да бисте га уклонили. Немојте користити детерџент и немојте препунити корпе.



Уколико користите таблете комбинованог детерџента, активирајте опцију Multitab.

### 6.1 Подешавање омекшивача воде

Тврдоћа воде			Омекшивач воде подешавање		
Немачки степени (°dH)	Француски степени (°fH)	mmol/l	Clarke степени	Упутство за употребу	Електронско
51 - 70	91 - 125	9.1 - 12.5	64 - 88	2 1)	10
43 - 50	76 - 90	7.6 - 9.0	53 - 63	2 1)	9
37 - 42	65 - 75	6.5 - 7.5	46 - 52	2 1)	8
29 - 36	51 - 64	5.1 - 6.4	36 - 45	2 1)	7
23 - 28	40 - 50	4.0 - 5.0	28 - 35	2 1)	6
19 - 22	33 - 39	3.3 - 3.9	23 - 27	2 1)	5 1)
15 - 18	26 - 32	2.6 - 3.2	18 - 22	1	4
11 - 14	19 - 25	1.9 - 2.5	13 - 17	1	3
4 - 10	7 - 18	0.7 - 1.8	5 - 12	1	2
< 4	< 7	< 0.7	< 5	1 2)	1 2)



- 1) Фабрички подешен положај.
- 2) Не користите со на овом нивоу.



Омекшивач воде треба да подесите ручно и електронски.

## Ручно подешавање

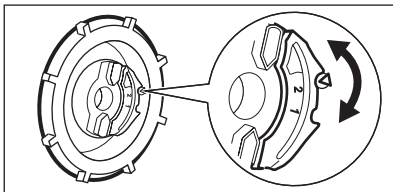

Окрените бирач за тврдоћу воде на позицију 1 или 2.

## Електронско подешавање

1. Притисните дугме за укључивање/искључивање да бисте активирали уређај.
2. Истовремено притисните и задржите **Program** и **Option** у трајању од неколико секунди.
3. Истовремено притисните и задржите **Delay** и **Start** све док индикатори програма

**ECO**, **AUTO** и  не почну да трепере.

4. Притисните **Program**.

- Индикатори програма **AUTO** и  ће се искључити.

- Индикатор програма **ECO** наставља да светли.
- Звучни сигнали су активни, нпр. пет испрекиданих звучних сигнала = ниво 5.
- На дисплеју је приказано зтенуто подешавање омекшивача воде. Нпр. **5 L** = ниво 5.
- 5. Узастопно притискајте **Program** да бисте променили подешавање.
- 6. Притисните дугме за укључивање/искључивање да бисте деактивирали уређај и потврдите подешавање.

## 6.2 Пуњење посуде за со

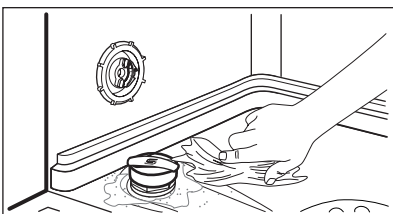
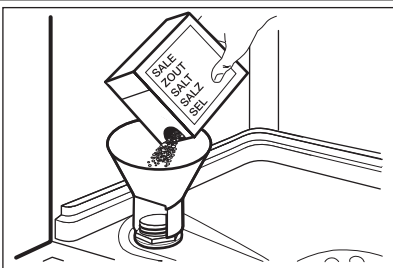

1. Окрените поклопац у смеру супротном од кретања казаљки на сату и отворите посуду за со.
2. Ставите 1 литар воде у посуду за со (искључиво први пут).
3. Сипајте со за машинско прање посуђа у посуду за со.
4. Уклоните со која се задржала око отвора посуде за со.
5. Окрените поклопац у смеру кретања казаљки на сату да бисте затворили посуду за со.



### ПАЖЊА

Вода и со могу да изађу из посуде за со када је пуните. Постоји опасност од корозије. Да бисте је спречили, након што напуните посуду за со, покрените програм.

## 6.3 Сипање средства за испирање у дозатор

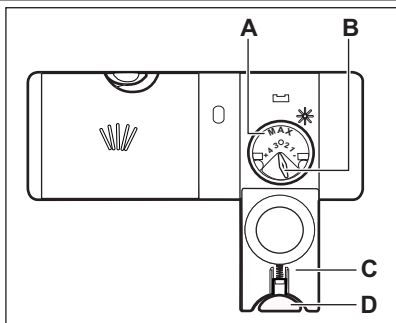

1. Притисните дугме за отпуштање (D) да бисте отворили поклопац (C).
2. Напуните дозатор средства за испирање (A), не више од ознаке „макс.“.
3. Помоћу упијајуће крпе уклоните средство за испирање које сте просули како би се спречило стварање превелике количине пене.
4. Затворите поклопац. Проверите да ли је дугме за отпуштање заклоњено у месту.



Можете да укључите одабир за количину која ће се ослобађати (B) између позиције 1 (најмања количина) и позиције 4 (највећа количина).

## 7. СВАКОДНЕВНА УПОТРЕБА

1. Отворите славину.
2. Притисните дугме за укључивање/искључивање да бисте активирали уређај.
  - Уколико је индикатор за со укључен, напуните посуду за со.
  - Уколико је индикатор средства за испирање укључен, напуните дозатор средства за испирање.
3. Напуните корпе.
4. Додајте детерџент.
5. Одаберите и покрените одговарајући програм прања, у зависности од типа уноса и степена запрљаности.

### 7.1 Коришћење детерџента

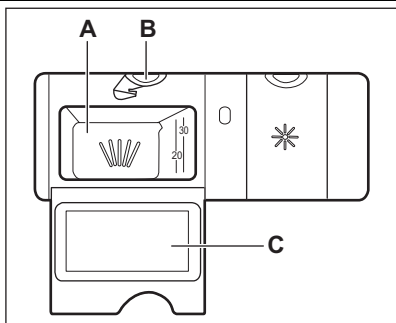

1. Притисните дугме за отпуштање (B) да бисте отворили поклопац (C).
2. Ставите детерџент у одељак (A).
3. Уколико програм има фазу претпрања, ставите малу количину детерџента на унутрашњост врата уређаја.
4. Уколико користите таблете детерџента, ставите таблету у одељак (A).
5. Затворите поклопац. Проверите да ли је дугме за отпуштање заклоњено у месту.

## 7.2 Подешавање и покретање програма

### Функција Auto Off

У циљу смањења потрошње енергије, ова функција аутоматски деактивира уређај неколико минута након што:

- нисте затворили врата,
- нисте притиснули дугме **Start** ради стартовања програма,
- се програм заврши.

### Покретање програма без одложеног старта

1. Отворите славину.
  2. Притисните дугме за укључивање/искључивање да бисте активирали уређај. Укључују се индикатори и трајање последњег подешеног програма.
  3. Затворите врата уређаја.
  4. Подесите неки програм.
    - Уколико желите да стартујете последњи подешени програм, притисните **Start**.
    - Уколико желите да подесите програм MyFavourite, притисните и задржите **Program** све док не засветле индикатори који се односе на програм MyFavourite и њему припадајуће опције.
    - Ако желите да подесите неки други програм, притискајте узастопно **Program** све док не засветли индикатор програма који желите да подесите. Такође можете подесити опције које су применљиве на тај програм.
- Дисплеј приказује трајање програма.
5. Притисните **Start** да бисте покренули програм.
    - Индикатор фазе прања се укључује.
    - Трајање програма почиње да опада у корацима од 1 минута.

### Покретање програма са одложеним стартом

1. Подесите програм.
2. Притискајте **Delay** све док се на дисплеју не прикаже време одлагања старта које желите да подесите (од 1 до 24 сата).
3. Одбројавање почиње аутоматски.

Када је одбројавање завршено. Програм се покреће.

### Отварање врата док уређај ради

Уколико отворите врата, уређај се зауставља. Када затворите врата, уређај наставља са радом од тачке на којој је прекинут.

### Отказивање одложеног старта док је одбројавање у току

1. Истовремено притисните и задржите **Program** и **Option**, све док се не укључи трајање подешеног програма.
2. Притисните **Start** да бисте покренули програм.



Отказивање одложеног старта такође отказује и подешене опције (изузев Multitab). Пре него што притиснете **Start**, не заборавите да поново подестите опције.

### Отказивање програма

Истовремено притисните и задржите **Program** и **Option** у трајању од неколико секунди.



Пре него што покренете нови програм, проверите да ли има детерџента у дозатору детерџента.

### Поступак на крају програма

Када се програм заврши, на екрану се приказује 0:00.

- Индикатори фазе се искључују.
  - Индикатор програма је и даље укључен.
1. Притисните дугме за укључивање/искључивање или сачекајте да функција Auto Off аутоматски деактивира уређај.
  2. Затворите славину за воду.

### Важно

- Оставите посуђе да се охлади пре него што га извадите из уређаја. Вруће посуђе може лако да се оштети.
- Прво извадите посуђе из доње корпе, а затим из горње.
- На бочним странама и на вратима уређаја може да се задржи вода. Нерђајући челик се брже хлади од посуђа.

## 8. НАПОМЕНЕ И САВЕТИ

### 8.1 Омекшивач воде

Тврда вода садржи велику количину минерала који изазивају оштећење уређаја и лоше резултате прања. Омекшивач воде неутралише ове минерале.

Со за машину за прање посуђа одржава омекшивач воде чистим и у добром стању. Важно је да се подеси тачан ниво омекшивача воде. Ово пружа сигурност да омекшивач воде користи одговарајућу количину соли за машину за прање посуђа, као и воде.

### 8.2 Употреба соли, средства за испирање и детерџента

- Ислучиво користите со, средство за испирање и детерџент предвиђене за машину за прање посуђа. Остали производи могу да изазову оштећење уређаја.
- Током последње фазе испирања, средство за испирање помаже вам да осушите посуђе без мрља и флека.
- Комбиноване таблете детерџента садрже детерџент, средство за испирање и остала додатна средства. Проверите да ли су ове таблете у складу са тврдоћом воде у вашем крају. Погледајте упутства која се налазе на паковању производа.
- Таблете детерџента се не растварају у потпуности при кратким програмима. Да би се спречило стварање патине на прибору за јело, препоручујемо вам да таблете детерџента користите са дужим програмима.



Не употребљавајте више од прописане количине детерџента. Погледајте упутства на паковању детерџента.

### 8.3 Пуњење корпи



Погледајте приложују брошуру са примерима пуњења корпи.

- Уређај користите искључиво за прање посуђа које се може прати у машини за прање посуђа.

- У уређај немојте стављати посуђе од дрвета, рогова, алуминијума, калаја и бакра.
- Не стављајте у уређај предмете који могу да апсорбују воду (сунђере, кухињске крпе).
- Уклоните остатке хране са посуђа.
- Да би се остаци загореле хране лакше опрали, шерпе и тигање потопите у воду пре него што их ставите у уређај.
- Посуђе, као што су шоље, чаше и тигањи, поставите са отвором окренутим надоле.
- Водите рачуна да се прибор за јело и посуђе међусобно не закаче. Помешајте кашике и остали прибор за јело.
- Водите рачуна да се чаше не додирују.
- Мале предмете ставите у корпу за прибор за јело.
- Лагано посуђе ставите у горњу корпу. Проверите да оно не може да се помера.
- Проверите да ли кракови са млазницама могу слободно да се okreћу пре покретања програма.

### 8.4 Пре покретања програма

#### Проверите да:

- Филтри су чисти и правилно су инсталирани.
- Кракови са млазницама нису запушени.
- Положај предмета у корпама је правилан.
- Програм одговара типу уноса и степену за прљаности.
- Користи се одговарајућа количина детерџента.
- Сипана је со за машину за прање посуђа и средство за испирање (осим ако не користите таблете комбинованог детерџента).
- Поклопац посуде за со је чврсто стегнут.

## 9. НЕГА И ЧИШЋЕЊЕ



### УПОЗОРЕЊЕ

Пре одржавања уређаја деактивирајте уређај и одвојте утикач кабла за напајање од зидне утичнице.



Прљави филтери и зачепљени кракови са млазницама утичу лоше на резултате прања. Редовно их проверавајте и, уколико је потребно, очистите их.

### 9.1 Чишћење филтера

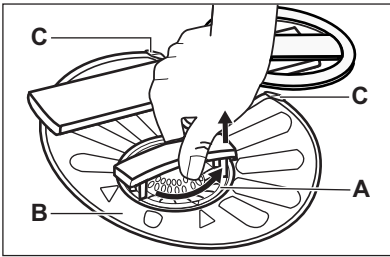

1. Окрените филтер (A) супротно од смера кретања казаљке на сату и уклоните га.

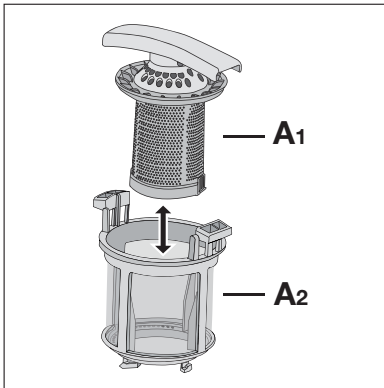

2. Да бисте онемогућили филтер (A), одвојено извучите (A1) и (A2).
3. Извадите филтер (B).
4. Филтер исперите водом.
5. Вратите филтер (B) у првобитни положај. Проверите да ли је правилно постављен испод две вођице (C).

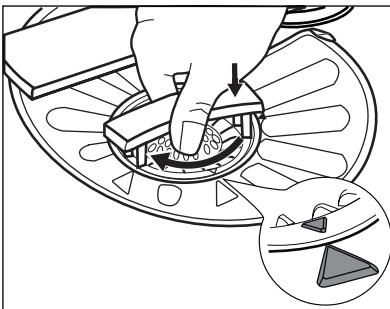

6. Поставите филтер (A) и ставите га на позицију филтера (B). Окрените га у смеру казаљке на сату.



Неправилан положај филтера може да изазове лоше резултате прања, као и да оштети уређај.

### 9.2 Чишћење кракова са млазницама

Не уклањајте кракове са млазницама.

Уколико се отвори на краковима са млазницама запуше, уклоните остатке прљавштине помоћу танког шиљатог предмета.

### 9.3 Спољашње чишћење

Уређај чистите влажном, меком крпом.

У ту сврху користите искључиво неутралне детерџенте. Немојте да користите абразивне

производе, абразивне сунђере или раствара-  
раче.

## 10. РЕШАВАЊЕ ПРОБЛЕМА

Уређај неће да се покрене или се зауставља у току рада.

Пре него што се обратите сервису, решење проблема потражите у информацијама датим у наставку.

**Код неких проблема, на екрану се приказује шифра аларма:**

- **,10** - Уређај се не пуни водом.

- **,20** - Уређај не одводи воду.
- **,30** - Уређај за заштиту од плављења је активиран.



#### УПОЗОРЕЊЕ

Деактивирајте уређај пре него што почнете да проверавате у чему је проблем.

Проблем	Могуће решење
Не можете да активирате уређај.	Уверите се да је кабл за напајање прикључен на зидну утичницу.
	Уверите се да у кутији са осигурачима није прегорео неки осигурач.
Програм се не покреће.	Проверите да ли су врата уређаја затворена.
	Притисните <b>Start</b> .
	Ако је подешен одложени старт, откажите одлагање или сачекајте да се заврши одбројавање.
Уређај се не пуни водом.	Уверите се да је славина отворена.
	Уверите се да притисак воде није исувише низак. Ради добијања ове информације обратите се локалној надлежној служби водовода.
	Уверите се да славина за воду није запушена.
	Уверите се да филтер на цреву за довод воде није запушен.
	Уверите се да доводно црево није увијено или савијено.
Уређај не одводи воду.	Уверите се да славина на судопери није зачепљена.
	Уверите се да одводно црево није увијено нити савијено.
Уређај за заштиту од плављења је активиран.	Затворите славину за воду и обратите се сервису.

Након завршетка провера, активирајте уређај. Програм се наставља од оног места на којем је прекинут.

Уколико се проблем поново јави, обратите се сервису.

Уколико се на екрану појаве друге шифре аларма, обратите се сервису.

## 10.1 Ако прање и резултати прања нису задовољавајући

### На стаклу и посуђу постоје беличасти трагови и плавкасти слојеви

- Ослобођена је превелика количина средства за испирање. Подесите бирач средства за испирање на нижи положај.
- Количина детерџента је сувише велика.

### Флеке и осушене капи воде на чашама и посуђу

- Ослобођена количина средства за испирање није довољна. Подесите бирач средства за испирање на виши положај.
- Узрок томе може да буде квалитет детерџента.

### Посуђе је мокро

- Програм нема фазу сушења или је фаза сушења са ниском температуром.
- Дозатор за средство за испирање је празан.
- Узрок томе може да буде квалитет средства за испирање.
- Узрок томе може да буде квалитет таблета комбинованог детерџента. Испробајте неку другу марку или активирајте дозатор средства за испирање и користите средство за испирање заједно са таблетама комбинованог детерџента.



Погледајте САВЕТИ И НАПОМЕНЕ за друге могуће узроке.

## 10.2 Како да активирате дозатор средства за испирање

Активирање дозатора за средство за испирање могуће је само уколико је активирана опција Multitab.

1. Притисните дугме за укључивање/искључивање да бисте активирали уређај.
2. Истовремено притисните и задржите **Program** и **Option** у трајању од неколико секунди.
3. Истовремено притисните и задржите **Delay** и **Start** све док индикатори програма **ECO**, **AUTO** и не почну да трепере.
4. Притисните **Option**.

- Индикатори програма **ECO** и ће се искључити.
- Индикатор програма **AUTO** наставља да светли.
- На дисплеју се приказује тренутно важеће подешавање.

	Дозатор за средство за испирање искључен
	Дозатор за средство за испирање укључен

5. Притисните **Option** да бисте променили подешавање.
6. Притисните дугме за укључивање/искључивање да бисте деактивирали уређај и потврдите подешавање.
7. Подесите ослобођену количину средства за испирање.
8. Сипајте средство за испирање у дозатор.

## 11. ТЕХНИЧКЕ ИНФОРМАЦИЈЕ

Димензије	Тежина / висина/ дубина (мм)	596 / 850 / 610
Прикључење на електричну мрежу	Погледајте плочицу са техничким подацима.	
	Напон	220-240 V
	Фреквенција	50 Hz
Притисак воде	Мин. / макс. (bar / МПа)	(0.5 / 0.05) / (8 / 0.8)

Довод воде <sup>1)</sup>	Хладна вода или топла вода <sup>2)</sup>	највише 60 °C
Капацитет	Подешавања места	12
Потрошња електричне енергије	Режим „Укључено“	0.10 W
	Режим „Искључено“	0.10 W

1) Повежите црево за довод воде са славином за воду која има навој димензија 3/4".

2) Уколико топла вода долази преко алтернативног извора енергије, (нпр. соларни панели, извори који енергију производе помоћу ветра), користите топлу воду да бисте смањили потрошњу електричне енергије.

## 12. ЕКОЛОШКА ПИТАЊА

Рециклирајте материјале са симболом  .

Паковање одложите у одговарајуће контејнере ради рециклирања.

Помозите у заштити животне средине и људског здравља као и у рециклирању отпадног материјала од електронских и

електричних уређаја. Уређаје обележене симболом  немојте бацати заједно са смећем. Производ вратите у локални центар за рециклирање или се обратите општинској канцеларији.



## VSEBINA

1. VARNOSTNA NAVODILA . . . . .	50
2. OPIS IZDELKA . . . . .	51
3. UPRAVLJALNA PLOŠČA . . . . .	52
4. PROGRAMI . . . . .	52
5. FUNKCIJE . . . . .	54
6. PRED PRVO UPORABO . . . . .	55
7. VSAKODNEVNA UPORABA . . . . .	57
8. NAMIGI IN NASVETI . . . . .	58
9. VZDRŽEVANJE IN ČIŠČENJE . . . . .	59
10. ODPRAVLJANJE TEŽAV . . . . .	60
11. TEHNIČNE INFORMACIJE . . . . .	62
12. SKRIB ZA VARSTVO OKOLJA . . . . .	62

## MISLIMO NA VAS

Zahvaljujemo se vam za nakup Electroluxove naprave. Izbrali ste izdelek, ki vključuje desetletja profesionalnih izkušenj in izboljšav. Inovativen in eleganten je bil zasnovan z mislijo na vas. Kadarkoli ga boste uporabili, ste lahko prepričani v zagotovitev odličnih rezultatov.

Dobrodošli pri Electroluxu.

**Obiščite našo spletno stran za:**



nasvete glede uporabe, brošure, odpravljanje motenj, servisne informacije:  
[www.electrolux.com](http://www.electrolux.com)



registrirajte vaš izdelek za boljši servis:  
[www.electrolux.com/productregistration](http://www.electrolux.com/productregistration)



kupite dodatke, potrošni material in originalne nadomestne dele za vaš aparat:  
[www.electrolux.com/shop](http://www.electrolux.com/shop)

## POMOČ STRANKAM IN SERVIS

Priporočamo uporabo originalnih nadomestnih delov.

Ko kličete servis, imejte pri roki naslednje podatke.

Podatke najdete na ploščici s tehničnimi podatki. Model, PNC, serijska številka.



Opozorilo / Pozor - varnostne informacije.



Splošne informacije in nasveti



Okoljske informacije

Pridržujemo si pravico do sprememb.

# 1. VARNOSTNA NAVODILA

Pred namestitvijo in uporabo naprave natančno preberite priložena navodila. Proizvajalec ni odgovoren za poškodbe in škodo, nastalo zaradi napačne namestitve in uporabe. Navodila shranite skupaj z napravo za poznejšo uporabo.

## 1.1 Varnost otrok in ranljivih oseb



### OPOZORILO!

Nevarnost zadušitve, poškodbe ali trajne telesne okvare.

- Naprave ne smeje uporabljati osebe, vključno z otroki, z zmanjšanimi telesnimi in duševnimi sposobnostmi ali s pomanjkanjem izkušenj ter znanja. Oseba, ki je odgovorna za njihovo varnost, mora zagotoviti nadzor ali jih natančno seznaniti z uporabo naprave.
- Preprečite, da bi se otroci igrali z napravo.
- Vse dele embalaže hranite zunaj dosega otrok.
- Vsa pralna sredstva hranite zunaj dosega otrok.
- Ko so vrata naprave odprta, poskrbite, da bodo otroci in hišni ljubljenci dovolj oddaljeni od naprave.

## 1.2 Namestitev

- Odstranite vso embalažo.
- Ne nameščajte ali uporabljajte poškodovane naprave.
- Naprave ne nameščajte ali uporabljajte na mestu, kjer lahko temperatura pade pod 0 °C.
- Upoštevajte navodila za namestitev, priložena napravi.

## Priključitev na električno napetost



### OPOZORILO!

Nevarnost požara in električnega udara.

- Naprava mora biti ozemljena.
- Preverite, ali so električni podatki na ploščici za tehnične navedbe skladni z električno napeljavo. Če niso, se posvetujte z električarjem.
- Vedno uporabite pravilno nameščeno varnostno vtičnico.
- Ne uporabljajte razdelilnikov in podaljškov.
- Pazite, da ne poškodujete vtiča in kabla. Če je treba napajalni kabel naprave zamenjati, mora to storiti servisni center.

- Vtič vtaknite v vtičnico šele ob koncu nameščanja. Poskrbite, da bo vtič dosegljiv tudi po namestitvi.
- Ne vlecite za električni priključni kabel, če želite izključiti napravo. Vedno povlecite za vtič.
- Priključnega kabla ali vtiča se ne dotikajte z mokrimi rokami.
- Naprava je izdelana v skladu z direktivami EGS.

## Vodovodna napeljava

- Pazite, da ne poškodujete cevi za vodo.
- Pred priključitvijo naprave na nove cevi ali cevi, ki že dolgo niso bile v uporabi, pustite teči vodo, dokler ne bo čista.
- Ob prvi uporabi naprave se prepričajte, da ni prisotnega iztekanja vode.
- Cev za dovod vode ima varnostni ventil in oblogo z notranjim priključnim vodom.

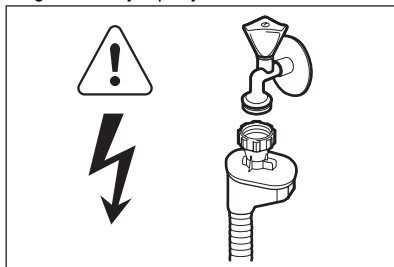

### OPOZORILO!

Nevarna napetost.

- V primeru poškodbe cevi za dovod vode takoj iztaknite vtič iz omrežne vtičnice. Za zamenjavo cevi za dovod vode se obrnite na servis.

## 1.3 Uporaba

- Ta naprava je namenjena uporabi v gospodinjstvu in podobni vrsti uporabe, npr.:
  - kuhinjah za zaposlene v trgovinah, pisarnah in drugih delovnih okoljih,
  - kmečkih hišah,
  - s strani gostov v hotelih, motelih in drugih stanovanjskih okoljih,
  - kjer nudijo prenočišča z zajtrkom.



### OPOZORILO!

Nevarnost poškodbe, opeklin, električnega udara ali požara.

- Ne spreminjajte specifikacij te naprave.
- Nože in jedilni pribor z ostrimi konicami vstavite v košarico za jedilni pribor, tako da bodo konice obrnjene navzdol ali vodoravno.
- Vrat naprave ne puščajte odprtih brez nadzora, da preprečite padec nanje.
- Ne sedajte ali stopajte na odprta vrata.
- Pomivalna sredstva za pomivalni stroj so nevarna. Upoštevajte varnostna navodila z embalaže pomivalnega sredstva.
- Ne pijte in ne igrajte se z vodo iz naprave.
- Ne odstranite posode iz naprave, dokler se program ne zaključi. Na posodi je lahko pomivalno sredstvo.
- Če med izvajanjem programa odprete vrata, lahko iz naprave puhne vroča para.
- V napravo, njeno bližino ali nanjo ne postavljajte vnetljivih izdelkov ali mokrih predmetov z vnetljivimi izdelki.
- Za čiščenje naprave ne uporabljajte vodnega pršca in pare.

## 1.4 Odstranjevanje



### OPOZORILO!

Nevarnost poškodbe ali zadušitve.

- Napravo izključite iz napajanja.
- Odrežite električni priključni kabel in ga zavrzite.
- Odstranite zapah in na ta način preprečite, da bi se otroci in živali zaprli v napravo.

## 2. OPIS IZDELKA

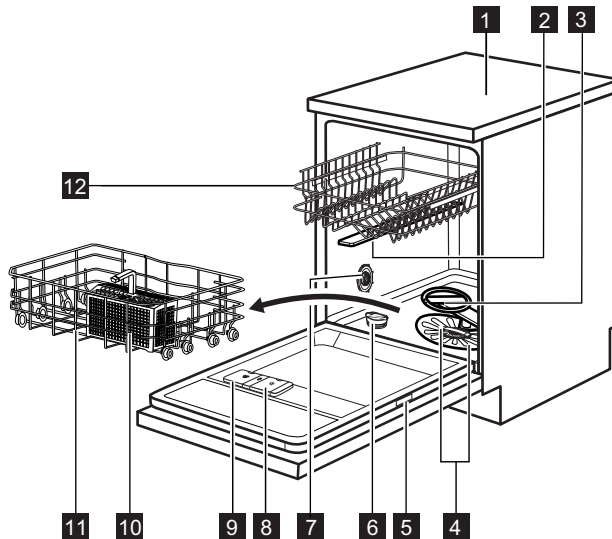

- |                                       |   |
|---------------------------------------|---|
| <b>1</b> Delovna površina             | <b>7</b> Preklopnik za nastavev trdote vode |
| <b>2</b> Zgornja brizgalna ročica     | <b>8</b> Predal sredstva za izpiranje       |
| <b>3</b> Spodnja brizgalna ročica     | <b>9</b> Predal za pomivalno sredstvo       |
| <b>4</b> Filtra                       | <b>10</b> Košarica za jedilni pribor        |
| <b>5</b> Ploščica za tehnične navedbe | <b>11</b> Spodnja košara                    |
| <b>6</b> Posoda za sol                | <b>12</b> Zgornja košara                    |

### 3. UPRAVLJALNA PLOŠČA

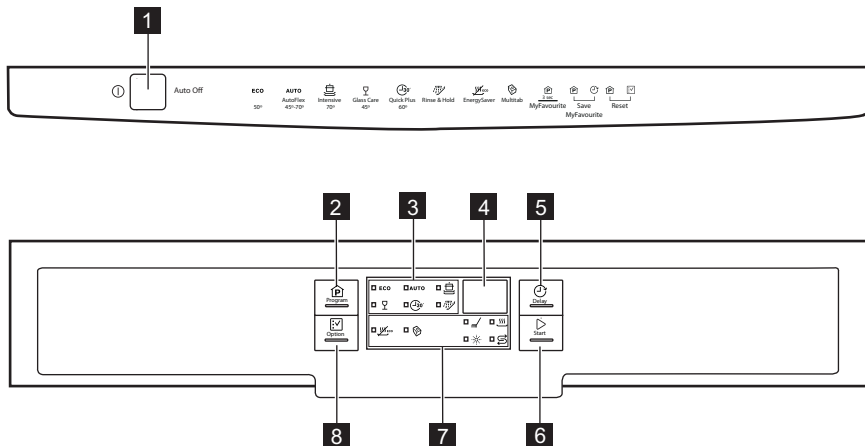

**1** Tipka za vklop/izklop

**2** Tipka **Program**

**3** Programski indikatorji







**4** Prikazovalnik

**5** Tipka **Delay**

**6** Tipka **Start**





**7** Indikatorji

**8** Tipka **Option**

Indikatorji	Opis
	Indikator pomivanja. Sveti med pomivanjem in izpiranjem posode.
	Indikator sušenja. Sveti med sušenjem.
	Indikator za sol. Ne sveti med izvajanjem programa.
	Indikator sredstva za izpiranje. Ne sveti med izvajanjem programa.
	Indikator funkcije Multitab.
	Indikator funkcije EnergySaver.





### 4. PROGRAMI

Program	Stopnja umazanosti Vrsta posode	Faze programa	Funkcije
<b>ECO 1)</b>	Običajno umazano Porcelan in jedilni pri- bor	Predpomivanje Pomivanje pri 50 °C Izpiranja Sušenje	EnergySaver

Program	Stopnja umazanosti Vrsta posode	Faze programa	Funkcije
<b>AUTO</b> <sup>2)</sup>	Vse Porcelan, jedilni pribor, lonci in ponve	Predpomivanje Pomivanje od 45 °C do 70 °C Izpiranja Sušenje	EnergySaver
	Zelo umazano Porcelan, jedilni pribor, lonci in ponve	Predpomivanje Pomivanje pri 70 °C Izpiranja Sušenje	EnergySaver
	Običajno ali malo uma- zано Občutljiv porcelan in steklena posoda	Pomivanje pri 45 °C Izpiranja Sušenje	EnergySaver
	Sveža umazanija Porcelan in jedilni pri- bor	Pomivanje pri 60 °C Izpiranje	
	Vse	Predpomivanje	

- 1) Ta program vam omogoča najvarčnejšo porabo vode in energije za običajno umazan porcelan in jedilni pribor. (To je standardni program za preizkuševalne inštitute).
- 2) Naprava zazna stopnjo umazanosti in količino posode v košarah. Samodejno prilagodi temperaturo in količino vode, porabo energije ter čas trajanja programa.
- 3) S tem programom lahko pomijete sveže umazano posodo. V kratkem času zagotavlja dobre rezultate pomivanja.
- 4) Ta program uporabite za hitro izpiranje posode. Na ta način preprečite lepljenje ostankov hrane na posodo in širjenje neprijetnih vonjav iz naprave.  
Pri tem programu ne uporabljajte pomivalnega sredstva.

### Vrednosti porabe

Program <sup>1)</sup>	Trajanje (min.)	Energija (kWh)	Voda (l)
<b>ECO</b>	165 - 175	0.9 - 1.0	9 - 11
<b>AUTO</b>	40 - 150	0.7 - 1.4	7 - 14
	150 - 160	1.4 - 1.6	13 - 14
	70 - 80	0.8 - 0.9	11 - 12
	30	0.9	9
	14	0.1	4

- 1) Vrednosti so odvisne od tlaka in temperature vode, nihanja v električnem napajanju, funkcij in količine posode.

### Informacije za preizkuševalne inštitute

Za vse potrebne informacije glede preizkusa pošljite elektronsko pošto na:

[info.test@dishwasher-production.com](mailto:info.test@dishwasher-production.com)

Navedite številko izdelka (PNC) s ploščice za tehnične navedbe.

## 5. FUNKCIJE



Funkcije vklopite ali izklopite pred začetkom programa. Funkcije med delovanjem programa ni mogoče vklopiti ali izklopiti.



Če nastavite eno ali več funkcij, se pričajate, da pred začetkom programa svetijo ustrezni indikatorji.

### 5.1 EnergySaver

Ta funkcija zniža temperaturo med zadnjim izpiranjem.

Uporaba te funkcije zmanjša porabo energije (do 25 %) in skrajša čas trajanja programa.

Posoda je ob zaključku programa lahko mokra.

#### Vklop funkcije EnergySaver

1. Pritisnite tipko **Option**, dokler ne zasveti indikator EnergySaver. Na prikazovalniku lahko vidite posodobitev trajanja programa.
  - Če funkcija ni primerna za program, ustrezni indikator ne zasveti.

### 5.2 Multitab

To funkcijo vklopite le ob uporabi kombiniranih tablet.

Ta funkcija prekine uporabo sredstva za izpiranje in soli. Ustrezni indikatorji ne svetijo.

Trajanje programa se lahko podaljša.

#### Vklop funkcije Multitab

1. Pritisnite tipko za vklop/izklop za vklop naprave.
2. Pritisnite tipko **Option**, dokler ne zasveti indikator Multitab.

Funkcija ostane vklopljena, dokler je ne izklopite. Pritisnite tipko **Option**, dokler indikator Multitab ne preneha svetiti.

**Če prenehate uporabljati kombinirane tablete, preden začnete ločeno uporabljati pomivalno sredstvo, sredstvo za izpiranje in sol, naredite naslednje:**

1. Izklopite funkcijo Multitab.
2. Sistem za mehčanje vode nastavite na najvišjo vrednost.
3. Preverite, ali sta posoda za sol in predal sredstva za izpiranje polna.

4. Zaženite najkrajši program s fazo izpiranja, brez pomivalnega sredstva in posode.
5. Sistem za mehčanje vode prilagodite trdoti vode v vašem kraju.
6. Prilagodite sproščeno količino sredstva za izpiranje.

### 5.3 MyFavourite

S to funkcijo lahko nastavite in shranite program, ki ga uporabljate pogosteje.



Naenkrat lahko shranite samo en program. Nova nastavitve izniči prejšnjo.

#### Shranjevanje programa

1. Pritisnite tipko za vklop/izklop za vklop naprave.
2. Nastavite program, ki ga želite shraniti. Skupaj s programom lahko nastavite tudi primerne funkcije. Funkcij Multitab in Delay ne morete shraniti.
3. Hkrati pritisnite in držite tipki **Program** in **Delay**, dokler ne začnejo utripati indikatorji programa in funkcij.

#### Nastavitev programa MyFavourite

1. Pritisnite in držite tipko **Program**, dokler ne zasvetijo indikatorji, ki so povezani s programom in funkcijami MyFavourite.
  - Na prikazovalniku je prikazano trajanje programa.



### 5.4 Zvočni signali

Zvočni signali se oglasijo v primeru napake v delovanju naprave ali ko je potrebna nastavitve stopnje sistema za mehčanje vode. Teh zvočnih signalov ne morete izklopiti.

Zvočni signal se oglasi tudi ob zaključku programa. Privzeto je ta zvočni signal izklopljen, a ga lahko vklopite.

#### Vklop zvočnega signala za konec programa

1. Pritisnite tipko za vklop/izklop za vklop naprave.
2. Hkrati pritisnite in za nekaj sekund pridržite tipki **Program** in **Option**.

3. Hkrati pritisnite in držite tipki **Delay** in **Start**, dokler ne začnejo utripati programski indikatorji **ECO**, **AUTO** in .
4. Pritisnite **Delay**.
  - Programska indikatorja **ECO** in **AUTO** ugasneta.
  - Programski indikator  še naprej utripa.

- Na prikazovalniku se prikaže trenutna nastavitvev.

<b>lb</b>	Vklopljen zvočni signal
-----------	-------------------------

<b>Ob</b>	Izklopljen zvočni signal
-----------	--------------------------

5. Pritisnite **Delay** za spremembo nastavitvev.
6. Pritisnite tipko za vklop/izklop za izklop naprave in potrditev nastavitvev.

## 6. PRED PRVO UPORABO

1. Nastavljena stopnja sistema za mehčanje vode mora ustrezati trdoti vode v vašem kraju. V nasprotnem primeru nastavite sistem za mehčanje vode. Za informacije o trdoti vode v vašem kraju se obrnite na krajevno vodovodno podjetje.
2. Napolnite posodo za sol.
3. Napolnite predal sredstva za izpiranje.
4. Odprite pipo.
5. V napravi lahko ostanejo ostanki pomivanja. Za odstranitev zaženite program. Ne uporabljajte pomivalnega sredstva in ne zlagajte posode v košari.



Če uporabljate kombinirane tablete, vklopite funkcijo Multitab.

### 6.1 Nastavitev sistema za mehčanje vode

Trdota vode				Nastavitev sistema za mehčanje vode	
nemške stopinje (°dH)	francoske stopinje (°fH)	mmol/l	Clarke stopinje	Ročno	Elektronsko
51 - 70	91 - 125	9.1 - 12.5	64 - 88	2 1)	10
43 - 50	76 - 90	7.6 - 9.0	53 - 63	2 1)	9
37 - 42	65 - 75	6.5 - 7.5	46 - 52	2 1)	8
29 - 36	51 - 64	5.1 - 6.4	36 - 45	2 1)	7
23 - 28	40 - 50	4.0 - 5.0	28 - 35	2 1)	6
19 - 22	33 - 39	3.3 - 3.9	23 - 27	2 1)	5 1)
15 - 18	26 - 32	2.6 - 3.2	18 - 22	1	4
11 - 14	19 - 25	1.9 - 2.5	13 - 17	1	3
4 - 10	7 - 18	0.7 - 1.8	5 - 12	1	2
< 4	< 7	< 0.7	< 5	1 2)	1 2)

1) Tovarniška nastavitvev.

2) Na tej stopnji ne uporabljajte soli.



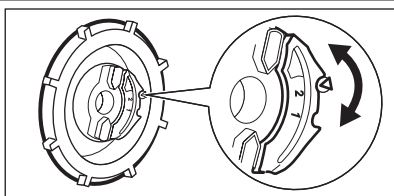

Sistem za mehčanje vode je treba nastaviti ročno in elektronsko.

## Ročna nastavitvev



Preklopnik za nastavitvev trdote vode zavrtite v položaj 1 ali 2.

## Elektronska nastavitvev

1. Pritisnite tipko za vklop/izklop za vklop naprave.
2. Hkrati pritisnite in za nekaj sekund pridržite tipki **Program** in **Option**.
3. Hkrati pritisnite in držite tipki **Delay** in **Start**, dokler ne začnejo utripati programski indikatorji **ECO**, **AUTO** in .
4. Pritisnite **Program**.
  - Programski indikatorja **AUTO** in  ugasneta.

- Programski indikator **ECO** še naprej utripa.
  - Zvočni signali se oglasijo, npr. pet prekinitvenih zvočnih signalov = stopnja 5.
  - Prikazovalnik prikazuje trenutno nastavitvev sistema za mehanjanje vode. Npr. **5 L** = stopnja 5.
5. Za spremembo nastavitvev pritisnite **Program**.
  6. Pritisnite tipko za vklop/izklop za izklop naprave in potrditev nastavitvev.

## 6.2 Polnjenje posode za sol

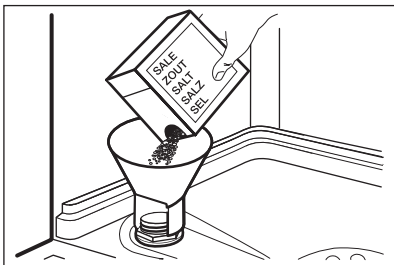

1. Pokrov zavrtite v nasprotni smeri urnega kazalca, da odprete posodo za sol.
2. V posodo za sol nalijte en liter vode (le prvič).
3. Posodo za sol napolnite s soljo za pomivalne stroje.
4. Odstranite sol okoli odprtine posode za sol.
5. Pokrov zavrtite v smeri urnega kazalca, da zaprete posodo za sol.

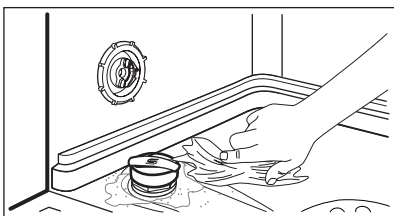

### PREVIDNOST!

Ko polnite posodo za sol, lahko iz nje izteka voda s soljo. Nevarnost korozije. Da bi jo preprečili, po polnitvi posode za sol zaženite program.



## 6.3 Polnjenje predala sredstva za izpiranje

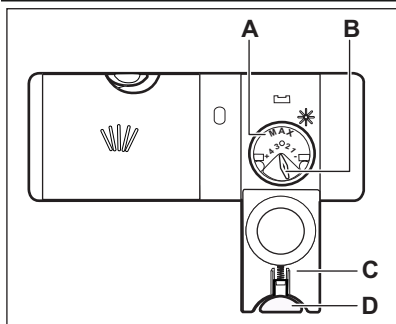

1. Pritisnite tipko (D), da odprete pokrov (C).
2. Predal sredstva za izpiranje (A) napolnite do oznake »max«.
3. Razlito sredstvo za izpiranje obrišite z vpojno krpo, da preprečite pretirano penjenje.
4. Zaprite pokrov. Prepričajte se, da se tipka za sprostitvev zaskoči.



Gumb za izbiro sproščene količine (B) lahko obračate med položajem 1 (najmanjša količina) in položajem 4 (največja količina).

## 7. VSAKODNEVNA UPORABA

1. Odprite pipo.
2. Pritisnite tipko za vklop/izklop za vklop naprave.
  - Če sveti indikator za sol, napolnite posodo za sol.
  - Če sveti indikator sredstva za izpiranje, napolnite predal sredstva za izpiranje.
3. Napolnite košare.
4. Dodajte pomivalno sredstvo.
5. Nastavite in vklopite pravi program za vrsto posode in stopnjo umazanje.

### 7.1 Uporaba pomivalnega sredstva

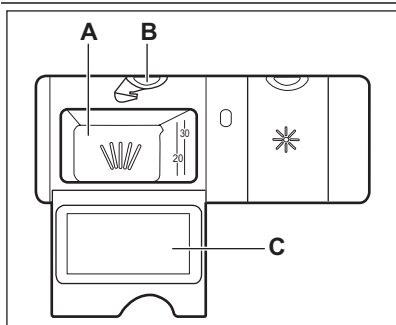

1. Pritisnite tipko (B), da odprete pokrov (C).
2. Dajte pomivalno sredstvo v predelek (A).
3. Če program vključuje fazo predpomivanja, na notranji del vrat naprave stresite majhno količino pomivalnega sredstva.
4. Če uporabljate tablete, v predelek (A) vstavite tableto.
5. Zaprite pokrov. Prepričajte se, da se tipka za sprostitvev zaskoči.

### 7.2 Nastavitev in vklop programa

#### Funkcija Auto Off

Za zmanjšanje porabe energije ta funkcija samodejno izklopi napravo nekaj minut po tem, ko:

- Niste zaprli vrat.
- Niste pritisnili tipke **Start** za zagon programa.
- Je program zaključen.

#### Začetek programa brez zamika vklopa

1. Odprite pipo.
2. Pritisnite tipko za vklop/izklop za vklop naprave. Zasvetila indikator in trajanje zadnjega nastavljenega programa.
3. Zaprite vrata naprave.
4. Nastavite program.

- Če želite zagnati zadnji nastavljen program, pritisnite **Start**.
- Če želite nastaviti program MyFavourite, pritisnite in držite tipko **Program**, dokler ne zasvetijo indikatorji, ki so povezani s programom in funkcijami MyFavourite.
- Če želite nastaviti drug program, pritisnite tipko **Program**, dokler ne zasveti indikator programa, ki ga želite nastaviti. Nastavite lahko tudi primerne funkcije.

Na prikazovalniku je prikazano trajanje programa.

5. Pritisnite tipko **Start** za zagon programa.
  - Zasveti indikator faze pomivanja.
  - Trajanje programa se začne zmanjševati v korakih po eno minuto.

### Začetek programa z zamikom vklopa

1. Nastavite program.
2. Pritiskajte **Delay**, dokler se na prikazovalniku ne prikaže čas zamika vklopa, ki ga želite nastaviti (od ene do 24 ur).
3. Odštevanje se začne samodejno. Po izteku časa odštevanja. Program se zažene.

### Odpiranje vrat med delovanjem naprave

Če odprete vrata, naprava preneha delovati. Ko vrata zaprete, naprava nadaljuje z delovanjem od trenutka prekinitve.

### Preklic zamika vklopa med odštevanjem

1. Hkrati pritisnite in držite tipki **Program** in **Option**, dokler se ne prikaže trajanje nastavljenega programa.

2. Pritisnite tipko **Start** za zagon programa.



S preklicem zamika vklopa se prekličejo tudi nastavljene funkcije (razen Multi-tab). Pred pritiskom tipke **Start** poskrbite za ponovno nastavev funkcij.

### Preklic programa

Hkrati pritisnite in za nekaj sekund pridržite tipki **Program** in **Option**.



Pred začetkom novega programa se prepričajte, da je pomivalno sredstvo v predalu za pomivalno sredstvo.

### Ob koncu programa

Ko se program zaključi, se na prikazovalniku prikaže 0:00.

- Indikatorji faz ugasnejo.
  - Indikator programa še naprej sveti.
1. Pritisnite tipko za vklop/izklop ali počakajte, da funkcija Auto Off samodejno izklopi napravo.
  2. Zaprite pipo.

### Pomembno

- Posodo pred jemanjem iz pomivalnega stroja pustite, da se ohladi. Vroča posoda se hitro poškoduje.
- Najprej izpraznite spodnjo in potem zgornjo košaro.
- Na straneh in vratih naprave se lahko nahaja voda. Deli iz nerjavnega jekla se ohladijo hitreje kot posoda.

## 8. NAMIGI IN NASVETI

### 8.1 Mehčalec vode

Trda voda vsebuje veliko mineralov, ki lahko povzročijo poškodbo naprave in slabo pomito posodo. Sistem za mehčanje vode nevtralizira te minerale.

Sol za pomivalne stroje ohranja sistem za mehčanje vode čist in v dobrem stanju. Pomembno je nastaviti pravo stopnjo sistema za mehčanje vo-

de. Zagotovi, da sistem za mehčanje vode uporablja pravo količino soli in vode.

### 8.2 Uporaba soli, sredstva za izpiranje in pomivalnega sredstva

- Uporabljajte le sol, sredstvo za izpiranje in pomivalno sredstvo za pomivalni stroj. Drugi izdelki lahko poškodujejo napravo.

- Sredstvo za izpiranje med zadnjo fazo izpiranja pripomore k sušenju posode brez lis in madežev.
- Kombinirane tablete vsebujejo pomivalno sredstvo, sredstvo za izpiranje in druga dodana sredstva. Prepričajte se, da so tablete primerne za trdoto vode v vašem vodovodu. Oglejte si navodila na embalaži izdelkov.
- Tablete se pri kratkih programih ne raztopijo v celoti. Da bi preprečili ostanke pomivalnega sredstva na namiznem priboru, priporočamo, da tablete uporabljate pri dolgih programih.



Ne uporabite več kot pravo količino pomivalnega sredstva. Oglejte si navodila na embalaži pomivalnega sredstva.

### 8.3 Polnjenje košar



Oglejte si priložen list s primeri napolnjenosti košar.

- Napravo uporabljajte le za pomivanje predmetov, ki so primerni za pomivanje v pomivalnem stroju.
- V napravo ne dajajte predmetov iz lesa, roževine, aluminija, kositra in bakra.
- V napravo ne dajajte predmetov, ki lahko vpijejo vodo (gobe, gospodinjske krpe).
- S posode odstranite ostanke hrane.
- Za preprosto odstranitev zažganih ostankov hrane lonce in ponve namakajte v vodi, preden jih zložite v napravo.

- Votle predmete (npr. skodelice, kozarce in ponve) postavite z odprtino navzdol.
- Poskrbite, da se jedilni pribor in posoda ne bodo dotikali. Žlice pomešajte med drug pribor.
- Kozarci se ne smejo medsebojno dotikati.
- Manjše predmete vstavite v košarico za jedilni pribor.
- Lahke predmete zložite v zgornjo košaro. Poskrbite, da se ne bodo premikali.
- Pred vklopom programa se prepričajte, da se obe brizgalni ročici lahko neovirano vrtita.

### 8.4 Pred vklopom programa

#### Poskrbite za naslednje:

- Da bodo filtri čisti in pravilno nameščeni.
- Da brizgalni ročici nista zamašeni.
- Da so predmeti v košarah pravilno zloženi.
- Da bo program primeren za vstavljeno posodo in stopnjo umazanosti.
- Da bo uporabljena prava količina pomivalnega sredstva.
- Da sta prisotna sol in sredstvo za izpiranje za pomivalni stroj (razen če uporabljate kombinirane tablete).
- Da je pokrov posode za sol povsem privit.

## 9. VZDRŽEVANJE IN ČIŠČENJE



#### OPOZORILO!

Pred vzdrževanjem izklopite napravo in iztaknite vtič iz vtičnice.



Umazani filtri in zamašene brizgalne ročice poslabšajo kakovost pomivanja. Občasno jih preverite in po potrebi očistite.

### 9.1 Čiščenje filtrov

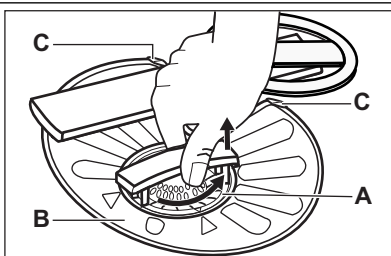

1. Filter (A) obrnite v nasprotni smeri urnega kazalca in ga odstranite.

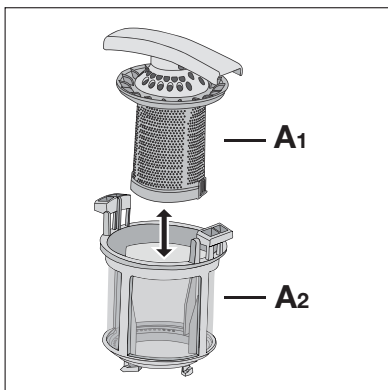

2. Če želite filter razstaviti (A), ločite dela (A1) in (A2).
3. Odstranite filter (B).
4. Filtra sperite pod vodo.
5. Filter (B) namestite v prvotni položaj. Poskrbite, da bo pravilno vstavljen pod dve vodili (C).

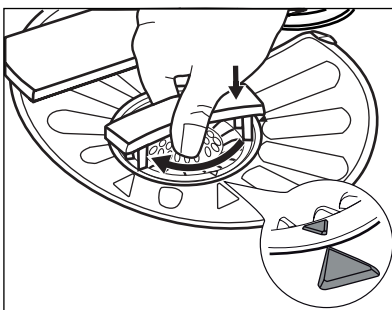

6. Sestavite filter (A) in ga namestite v filter (B). Obračajte ga v smeri urnega kazalca, dokler se ne zaskoči.



Napačen položaj filtrov lahko povzroči slabe rezultate pomivanja in poškodbo naprave.

## 9.2 Čiščenje brizgalnih ročic

Ne odstranjujte brizgalnih ročic.

Če se luknjice v brizgalnih ročicah zamašijo, odstranite ostanke umazanije s tankim ostrim predmetom.

## 9.3 Čiščenje zunanjih površin

Napravo očistite z vlažno mehko krpo.

Uporabljajte samo nevtralne detergente. Za čiščenje ne uporabljajte abrazivnih čistil, grobih gobic ali topil.

# 10. ODPRAVLJANJE TEŽAV

Naprava se ne zažene oz. se ustavi med delovanjem.

Preden se obrnete na servis, si oglejte informacije v nadaljevanju za rešitev težave.

**Pri nekaterih težavah se na prikazovalniku izpiše opozorilna koda:**

- **,10** - Naprava se ne napolni z vodo.

- **,20** - Naprava ne izčrpa vode.
- **,30** - Vkllopljen je zaščitni sistem za zaporo vode.



### OPOZORILO!

Pred preverjanji izklopite napravo.

Težava	Možna rešitev
Naprave ne morete vklopiti.	Poskrbite, da bo vtič vtaknjen v vtičnico.
	Prepričajte se, da v omarici z varovalkami ni poškodovane varovalke.
Program se ne zažene.	Prepričajte se, da so vrata naprave zaprta.

Težava	Možna rešitev
	Pritisnite <b>Start</b> .
	Če je nastavljen zamik vklopa, nastavitev prekličite ali počakajte, da se odštevanje konča.
Naprava se ne napolni z vodo.	Prepričajte se, da je pipa odprta.
	Prepričajte se, da tlak dovoda vode ni prenizek. Za te informacije se obrnite na krajevno vodovodno podjetje.
	Prepričajte se, da pipa ni zamašena.
	Prepričajte se, da filter v cevi za dovod vode ni zamašen.
	Prepričajte se, da cev za dovod vode ni prepognjena ali ukrivljena.
Naprava ne izčrpa vode.	Prepričajte se, da sifon ni zamašen.
	Prepričajte se, da cev za odvod vode ni prepognjena ali ukrivljena.
Vklopljen je zaščitni sistem za zaporo vode.	Zaprte pipo in se obrnite na servis.

Po opravljenem pregledu vklopite napravo. Program se nadaljuje od trenutka prekinitve. Če se težava ponovi, se obrnite na servis. Če se na prikazovalniku prikažejo druge opozorilne kode, se obrnite na servis.

## 10.1 Če rezultati pomivanja in sušenja niso zadovoljivi

### Beli pasovi ali modrikast sloj na kozarcih in posodi

- Preveč sproščenega sredstva za izpiranje. Izbirnik sredstva za izpiranje premaknite v nižji položaj.
- Pomivalnega sredstva je preveč.

### Madeži in posušene vodne kapljice na kozarcih in posodi

- Premalo sproščenega sredstva za izpiranje. Izbirnik sredstva za izpiranje premaknite v višji položaj.
- Vzrok je lahko v kakovosti pomivalnega sredstva.

### Posoda je mokra

- Program ne vključuje faze sušenja ali pa vključuje fazo sušenja pri nizki temperaturi.
- Predal sredstva za izpiranje je prazen.
- Vzrok je lahko v kakovosti sredstva za izpiranje.

- Vzrok je lahko v kakovosti kombiniranih tablet. Preizkusite drugo znamko ali pa vklopite doziranje sredstva za izpiranje in uporabite sredstvo za izpiranje skupaj s kombiniranimi tabletami.



Za druge možne vzroke si oglejte »NAMIGI IN NASVETI«.

## 10.2 Vklon doziranja sredstva za izpiranje

Doziranje sredstva za izpiranje se lahko vklopi le ob vklopljeni funkciji Multitab.

1. Pritisnite tipko za vklop/izklop za vklop naprave.
2. Hkrati pritisnite in za nekaj sekund pridržite tipki **Program** in **Option**.
3. Hkrati pritisnite in držite tipki **Delay** in **Start**, dokler ne začnejo utripati programske indikatorji **ECO**, **AUTO** in .
4. Pritisnite **Option**.

- Programska indikatorja **ECO** in  ugasneta.
- Programski indikator **AUTO** še naprej utripa.
- Na prikazovalniku se prikaže trenutna nastavitev.

<b>0 d</b>	Doziranje sredstva za izpiranje je izklopljeno
<b>1 d</b>	Doziranje sredstva za izpiranje je vklopljeno

5. Pritisnite **Option** za spremembo nastavitve.

6. Pritisnite tipko za vklop/izklop za izklop naprave in potrditev nastavitve.
7. Prilagodite sproščeno količino sredstva za izpiranje.
8. Napolnite predal sredstva za izpiranje.

## 11. TEHNIČNE INFORMACIJE

Mere	Širina / višina / globina (mm)	596 / 850 / 610
Priključitev na električno napetost	Oglejte si ploščico za tehnične navedbe.	
	Napetost	220-240 V
	Frekvenca	50 Hz
Tlak vode	Min. / maks. (bar / MPa)	(0.5 / 0.05) / (8 / 0.8)
Dovod vode <sup>1)</sup>	Hladna ali vroča voda <sup>2)</sup>	maks. 60 °C
Zmogljivost	Pogrinjkov	12
Poraba energije	Vklopljen	0.10 W
	Izklopljen	0.10 W

<sup>1)</sup> Cev za dovod vode priključite na pipo s 3/4-colsko spojko.

<sup>2)</sup> Če se vroča voda ogreva s pomočjo nadomestnih virov energije (npr. sončnih plošč ali vetrne elektrarne), uporabite priključitev na vročo vodo, da zmanjšate porabo energije.

## 12. SKRIB ZA VARSTVO OKOLJA

Reciklirajte materiale, ki jih označuje simbol .

Embalažo odložite v ustrezne zabojnike za reciklažo.

Pomagajte zaščititi okolje in zdravje ljudi ter reciklirati odpadke električnih in elektronskih

naprav. Naprav, označenih s simbolom , ne odstranjujte z gospodinjskimi odpadki. Izdelek vrnite na krajevno zbirališče za recikliranje ali se obrnite na občinski urad.



