



*Thinking of you*  
**Electrolux**



ESL 7510RO

<b>HU</b>	MOSOGATÓGÉP	HASZNÁLATI ÚTMUTATÓ	2
<b>RO</b>	MAȘINĂ DE SPĂLAT VASE	MANUAL DE UTILIZARE	22
<b>SR</b>	МАШИНА ЗА ПРАЊЕ ПОСУЂА	УПУТСТВО ЗА УПОТРЕБУ	41
<b>SL</b>	ROMIVALNI STROJ	NAVODILA ZA UPORABO	61

## TARTALOM

1. BIZTONSÁGI INFORMÁCIÓK.....	3
2. BIZTONSÁGI UTASÍTÁSOK.....	4
3. TERMÉKLEÍRÁS.....	6
4. KEZELŐPANEL.....	6
5. PROGRAMOK.....	7
6. BEÁLLÍTÁSOK.....	9
7. KIEGÉSZÍTŐ FUNKCIÓK.....	12
8. AZ ELSŐ HASZNÁLAT ELŐTT.....	13
9. NAPI HASZNÁLAT.....	14
10. HASZNOS TANÁCSOK ÉS JAVASLATOK.....	15
11. ÁPOLÁS ÉS TISZTÍTÁS.....	17
12. HIBAELHÁRÍTÁS.....	19
13. MŰSZAKI INFORMÁCIÓK.....	20

## ÖNRE GONDOLUNK

Köszönjük, hogy Electrolux terméket vásárolt. Ön olyan készülék tulajdonosa lett, mely mögött több évtizedes szakmai tapasztalat és innováció áll. Rendkívüli tudását és stílusos megjelenését az Ön igényei ihlették. Valahányszor csak használja, biztos lehet abban, hogy a benne foglalt tudás a siker garanciája. Köszöntjük az Electrolux világában!

**Látogassa meg a weboldalunkat:**



Kezelési tanácsok, kiadványok, hibaelhárító, szerviz információk:  
**www.electrolux.com**



További előnyökért regisztrálja készülékét:  
**www.registerelectrolux.com**



Kiegészítők, segédanyagok és eredeti alkatrészek vásárlása a készülékhez:  
**www.electrolux.com/shop**

## VÁSÁRLÓI TÁMOGATÁS ÉS SZERVIZ

Kizárólag eredeti alkatrészek használatát javasoljuk.

Ha készülékével a szervizhez fordul, legyenek kéznél az alábbi adatok: Típus, termékszám, sorozatszám.

Ezek az információk az adattáblán olvashatók.

 Figyelmeztetés - Biztonsági információk

 Általános információk és hasznos tanácsok

 Környezetvédelmi információk

A változtatások jogát fenntartjuk.

# 1. ⚠ BIZTONSÁGI INFORMÁCIÓK

Az üzembe helyezés és használat előtt gondosan olvassa el a mellékelt útmutatót. A nem megfelelő üzembe helyezés vagy használat által okozott károkért nem vállal felelősséget a gyártó. További tájékozódás érdekében tartsa elérhető helyen az útmutatót.

## 1.1 Általános biztonság

- A készüléket háztartási, illetve más hasonló felhasználási területekre szánták, mint például:
  - hétvégi házak, üzletek, irodák és egyéb munkahelyeken kialakított személyzeti konyhák;
  - hotelek, motelek, szállások reggelivel és egyéb lakás céljára szolgáló ingatlanok esetén az ügyfelek számára.
- Ne változtassa meg a készülék műszaki jellemzőit.
- Az üzemi víznyomás (minimum és maximum) értékének 0.5 (0.05) / 8 (0.8) bar (MPa) között kell lennie.
- Soha ne lépje túl a megengedett legnagyobb töltetet (13 ).
- Ha a hálózati kábel megsérül, azt a gyártónak vagy a márkaszerviznek vagy más hasonlóan képzett személynek kell kicserélnie, nehogy veszélyhelyzet álljon elő.
- Lefelé fordítva vagy vízszintes irányba tegye a késeket és a hegyes evőeszközöket az evőeszközkosárba.
- A beleütközés elkerülésének megelőzésére, ne hagyja nyitva felügyelet nélkül a készülék ajtaját.
- Karbantartás előtt kapcsolja ki a készüléket, és húzza ki a hálózati csatlakozódugót a csatlakozóaljzatból.
- A készülék tisztításához ne használjon vízsugarat vagy gőzt.
- A készülék vízhálózatra történő csatlakoztatásához használja a mellékelt, új tömlőkészletet. Régi tömlőkészlet nem használható fel újra.

## 1.2 Gyermekek és fogyatékkal élő személyek biztonsága

- A készüléket a gyermekek (csak 8 évnél idősebb) és csökkent fizikai, értelmi vagy mentális képességű, illetve megfelelő tapasztalatok és ismeretek híján lévő személyek csak felügyelettel, vagy a készülék biztonságos használatára vonatkozó megfelelő tájékoztatás esetén használhatják.
- Ne hagyja, hogy gyermekek játsszanak a készülékkel.
- Minden mosószeret tartson távol a gyermekektől.
- A gyermekeket és kedvenc háziállatokat tartsa távol a készüléktől, amikor az ajtaja nyitva van.
- Gyermekek felügyelet nélkül nem végezhetnek tisztítási vagy karbantartási tevékenységet.

## 2. BIZTONSÁGI UTASÍTÁSOK

### 2.1 Üzembe helyezés

- Távolítsa el az összes csomagolóanyagot
- Ne helyezzen üzembe, és ne is használjon sérült készüléket.
- Ne helyezze üzembe a készüléket olyan helyen, ahol a hőmérséklet 0 °C alatt van.
- Tartsa be a készülékhez mellékelt üzembe helyezési útmutatóban foglaltakat.
- A készüléket biztonságos szerkezet alá és mellé helyezze.

### 2.2 Elektromos csatlakoztatás



#### VIGYÁZAT!

Tűz- és áramütésveszély.

- A készüléket kötelező földelni.
- Ellenőrizze, hogy az adattáblán szereplő elektromos adatok megfelelnek-e a háztartási hálózati áram paramétereinek. Amennyiben nem, forduljon szakképzett villanyszerelőhöz.
- Mindig megfelelően felszerelt, áramütés ellen védett aljzatot használjon.
- Ne használjon hálózati elosztókat és hosszabbító kábeleket.
- Ügyeljen a hálózati csatlakozódugó és a hálózati kábel épségére. Amennyiben a készülék hálózati vezetékét ki kell cserélni, a cserét márkaszervizünknel végeztesse el.
- Csak az üzembe helyezés befejezése után csatlakoztassa a hálózati csatlakozódugót a hálózati csatlakozóaljzatba. Ügyeljen arra, hogy a hálózati dugasz üzembe helyezés után is könnyen elérhető legyen.
- A készülék csatlakozásának bontására, soha ne a hálózati kábelnél fogva húzza ki a csatlakozódugót. A kábelt mindig a csatlakozódugónál fogva húzza ki.
- A készülék megfelel az EGK irányelveinek.
- Kizárólag az Egyesült Királyságban és Írországban érvényes. A készülék egy 13 amperes hálózati csatlakozódugóval rendelkezik. Ha szükségessé válik a biztosíték cseréje a hálózati csatlakozódugóban, akkor egy 13 amperes ASTA (BS 1362) biztosítékra cserélje.

## 2.3 Vízhálózatra csatlakoztatás

- Ügyeljen arra, hogy ne okozzon sérülést a vízcsöveknek.
- Mielőtt új vagy hosszabb idő óta nem használt csövekhez csatlakoztatja a készüléket, addig folyassa a vizet, amíg az teljesen ki nem tisztul.
- A készülék első használata előtt ellenőrizze, hogy nincs-e szivárgás.
- A befolyócső biztonsági szeleppel, valamint dupla bevonattal ellátott belső vezetékkel rendelkezik.

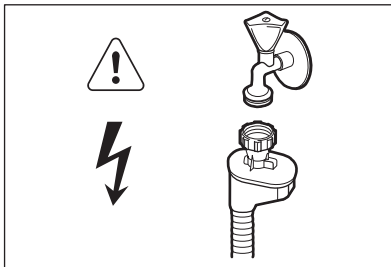

### VIGYÁZAT!

Veszélyes feszültség.

- Ha a befolyócső megsérül, akkor azonnal húzza ki a csatlakozódugót a fali csatlakozóaljzatból. Forduljon a márkaszervizhez a befolyócső cseréje érdekében.

## 2.4 Használat

- Ne üljön vagy álljon rá a nyitott ajtóra.

- A mosogatógépben használt mosogatószeres veszélyesek. Tartsa be a mosogatószer csomagolásán feltüntetett utasításokat.
- Ne igyon a készülékben lévő vízből, és ne játsszon vele.
- Az edényeket a mosogatógépből csak a mosogatóprogram lejáratá után vegye ki. Mosogatószer maradhat az edényeken.
- A készülékből forró gőz szabadulhat ki, ha az ajtót mosogatóprogram futása közben kinyitja.
- Ne tegyen gyúlékony anyagot vagy gyúlékony anyaggal szennyezett tárgyat a készülékbe, annak közelébe, illetve annak tetejére.

## 2.5 Ártalmatlanítás



### VIGYÁZAT!

Sérülés- vagy fulladásveszély.

- Bontsa a készülék hálózati csatlakozását.
- Vágja le a hálózati tápkábelt, és helyezze a hulladékba.
- Szerelje le az ajtókilincset, hogy megakadályozza gyermekek és kedvenc állatok készülékben rekedését.

### 3. TERMÉKLEÍRÁS

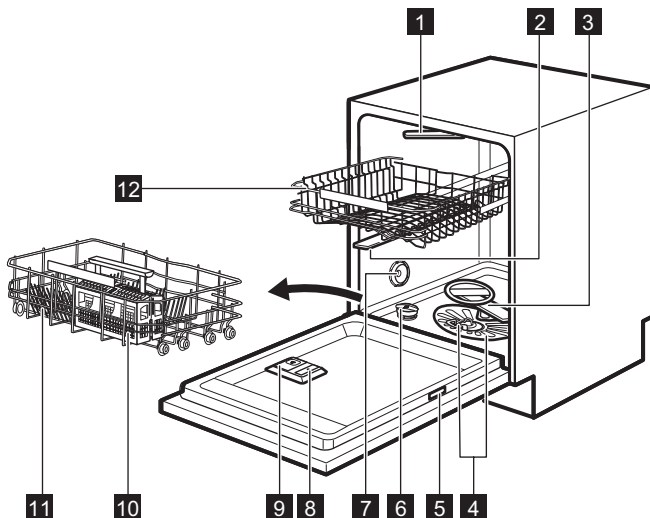

- 1** Legfelső szórókar
- 2** Felső szórókar
- 3** Alsó szórókar
- 4** Szűrők
- 5** Adattábla
- 6** Sótartály
- 7** Szellőzőnyílás
- 8** Öblítőszer-adagoló
- 9** Mosószer-adagoló
- 10** Evőeszköztartó
- 11** Alsó kosár
- 12** Felső kosár

#### 3.1 Beam-on-Floor

A Beam-on-Floor fényjelzés a padlón, a készülék ajtaja alatt jelenik meg.

- Amikor a program elkezdődik, piros fényjelzés jelenik meg, és a program teljes időtartama alatt bekapcsolva marad.
- Amikor a program befejeződött, zöld fényjelzés jelenik meg.
- Ha a készülék hibásan működik, a piros fény villog.



A készülék kikapcsolásakor kialszik a Beam-on-Floor fényjelzés.

### 4. KEZELŐPANEL

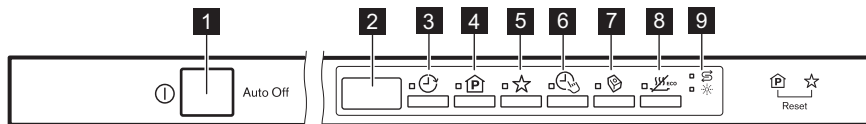



- 1** Be/ki gomb
- 2** Kijelző
- 3** Delay gomb
- 4** Program gomb
- 5** MyFavourite gomb
- 6** TimeManager gomb

7 Multitab gomb

9 Visszajelzők

8 EnergySaver gomb

## 4.1 Visszajelzők

Visszajelzők	Megnevezés
	Só visszajelző. A program működése során ez a visszajelző sohasem világít.
	Öblítőszer visszajelző. A program működése során ez a visszajelző sohasem világít.

## 5. PROGRAMOK

Program-	Szennyezettség mértéke Töltet típusa	Programfázisok	Kiegészítő funkciók
P1 <b>ECO</b> 1)	<ul style="list-style-type: none"> <li>• Normál szennyezettség</li> <li>• Edények és evőeszközök</li> </ul>	<ul style="list-style-type: none"> <li>• Előmosogatás</li> <li>• Mosogatás (50 °C)</li> <li>• Öblítés</li> <li>• Szárítás</li> </ul>	<ul style="list-style-type: none"> <li>• EnergySaver</li> <li>• TimeManager</li> <li>• Multitab</li> </ul>
P2 <b>AUTO</b> 2)	<ul style="list-style-type: none"> <li>• Összes</li> <li>• Edények, evőeszközök, lábasok és fazekak</li> </ul>	<ul style="list-style-type: none"> <li>• Előmosogatás</li> <li>• Mosogatás (45 °C – 70 °C)</li> <li>• Öblítés</li> <li>• Szárítás</li> </ul>	<ul style="list-style-type: none"> <li>• EnergySaver</li> <li>• Multitab</li> </ul>
P3  3)	<ul style="list-style-type: none"> <li>• Vegyes szennyezettség</li> <li>• Edények, evőeszközök, lábasok és fazekak</li> </ul>	<ul style="list-style-type: none"> <li>• Előmosogatás</li> <li>• Mosogatás (50 °C és 65 °C)</li> <li>• Öblítés</li> <li>• Szárítás</li> </ul>	<ul style="list-style-type: none"> <li>• EnergySaver</li> <li>• TimeManager</li> <li>• Multitab</li> </ul>
P4  4)	<ul style="list-style-type: none"> <li>• Erős szennyezettség</li> <li>• Edények, evőeszközök, lábasok és fazekak</li> </ul>	<ul style="list-style-type: none"> <li>• Előmosogatás</li> <li>• Mosogatás (70 °C)</li> <li>• Öblítés</li> <li>• Szárítás</li> </ul>	<ul style="list-style-type: none"> <li>• EnergySaver</li> <li>• TimeManager</li> <li>• Multitab</li> </ul>
P5  5)	<ul style="list-style-type: none"> <li>• Friss szennyezettség</li> <li>• Edények és evőeszközök</li> </ul>	<ul style="list-style-type: none"> <li>• Mosogatás (60 °C)</li> <li>• Öblítés</li> </ul>	<ul style="list-style-type: none"> <li>• Multitab</li> </ul>

Program-	Szennyezettség mértéke Töltet típusa	Programfázisok	Kiegészítő funkciók
P6 	• Összes	• Előmosogatás	

1) Ezzel a programmal a leghatékonyabb víz- és energiafogyasztás mellett mosogathatja el a normál mértékben szennyezett edényeket és evőeszközöket. (Ezt a programot használják tesztprogramként a bevizsgáló intézetek.)

2) A készülék érzékeli a kosarakba helyezett edények mennyiségét és szennyezettségét. Automatikusan beállítja a szükséges hőmérsékletet és a vízmennyiséget, az energiafogyasztást és a program időtartamát.





3) Ezzel a programmal változatos mértékben szennyezett edényeket mosogathat el. Az erősen szennyezett edényeket az alsó kosárba, míg a normál mértékben szennyezetteket a felső kosárba tegye. Nagyobb a víznyomás és magasabb a vízhőmérséklet az alsó kosárban, mint a felső kosárban.

4) A jobb higiéniai eredmény elérése érdekében, e program magas hőmérsékletű öblítési fázist alkalmaz. Az öblítési fázis során a hőmérséklet 70 °C-on marad legalább 10 percig.

5) Ezzel a programmal frissen szennyezett edényeket mosogathat el. Rövid idő alatt is kiváló eredményt nyújt.

6) Ezzel a programmal gyorsan leöblítheti az edényeket, hogy eltávolítsa az ételmaradékokat, és megakadályozza a kellemetlen szagok kialakulását. Ehhez a programhoz ne használjon mosogatószeret.

## 5.1 Fogyasztási értékek

Program <sup>1)</sup>	Víz (l)	Energiafogyasztás (kWh)	Időtartam (perc)
P1 <b>ECO</b>	10.2	0.932	225
P2 <b>AUTO</b>	7 - 14	0.6 - 1.4	40 - 150
P3 	14 - 16	1.2 - 1.5	139 - 149
P4 	12.5 - 14.5	1.4 - 1.6	154 - 164
P5 	10	0.9	30
P6 	4	0.1	14

1) A víz nyomása és hőmérséklete, a hálózati feszültség ingadozásai, a funkciók és az edények mennyisége módosíthatja az értékeket.



## 5.2 Tájékoztatás a bevizsgáló intézetek számára

A bevizsgálás elvégzéséhez szükséges összes információ megszerzéséhez küldjön egy e-mailt a következő címre:

[info.test@dishwasher-production.com](mailto:info.test@dishwasher-production.com)

Jegyezze fel az adattáblán található termékszámot (PNC).

# 6. BEÁLLÍTÁSOK

## 6.1 Programválasztás üzemmód és felhasználói üzemmód

Amikor a készülék programválasztás üzemmódban van, beállíthatja a megfelelő programot, és beléphet a felhasználói üzemmódba.

### Felhasználói üzemmódban az alábbi beállítások módosíthatók:

- A vízlágyító szintjének beállítása a vízkeménységnek megfelelően.
- A program futásának végét jelző hangjelzés be- vagy kikapcsolása.
- Az öblítőszer-adagoló kikapcsolása, amikor a Multitab kiegészítő funkciót öblítőszer nélkül szeretné használni.
- Az öblítőszer szintjének beállítása az elírt adagolásnak megfelelően.



### Ezeket a beállításokat a készülék a következő módosításig tárolja.

## A programválasztás üzemmód beállítása

A készülék programválasztás üzemmódban van, ha a **P1** programszám jelenik meg a kijelzőn.

A készülék bekapcsoláskor általában programválasztás üzemmódban van. Ha azonban mégsem ez történik, a programválasztás üzemmódot az alábbi módon lehet beállítani:

Nyomja meg és tartsa lenyomva

egyszerre a  és a  gombot, míg a készülék programválasztás üzemmódba nem lép.

## 6.2 A vízlágyító

A vízlágyító a vezetékes vízben található ásványi anyagok eltávolítására szolgál, amelyek hátrányosan befolyásolnák a mosogatás eredményességét, valamint rongálnák a készüléket.

Annál keményebb a víz, minél többet tartalmaz ezekből az ásványi anyagokból. A vízkeménységet különböző mértékegységekkel mérik.

A vízlágyítót a lakóhelyén jellemző vízkeménységhez kell beállítani. A víz keménységét illetően a helyi vízművektől kaphat tájékoztatást. A jó mosogatási eredmény eléréséhez fontos a vízlágyító szintjének pontos beállítása.

### Vízkeménység

Német fok (°dH)	Francia fok (°fH)	mmol/l	Clarke fok	Vízlágyító szintje
47 - 50	84 - 90	8.4 - 9.0	58 - 63	10
43 - 46	76 - 83	7.6 - 8.3	53 - 57	9
37 - 42	65 - 75	6.5 - 7.5	46 - 52	8
29 - 36	51 - 64	5.1 - 6.4	36 - 45	7
23 - 28	40 - 50	4.0 - 5.0	28 - 35	6
19 - 22	33 - 39	3.3 - 3.9	23 - 27	5 1)













Német fok (°dH)	Francia fok (°fH)	mmol/l	Clarke fok	Vízlágyító szintje
15 - 18	26 - 32	2.6 - 3.2	18 - 22	4
11 - 14	19 - 25	1.9 - 2.5	13 - 17	3
4 - 10	7 - 18	0.7 - 1.8	5 - 12	2
<4	<7	<0.7	< 5	1 2)

1) Gyári beállítás.

2) Ezen a szinten ne használjon sót.

## A vízlágyító szintjének beállítása

A készüléknek programválasztó üzemmódban kell lennie.

1. A felhasználói üzemmódba lépéshez egyszerre nyomja meg és tartsa lenyomva a  és a  gombokat, amíg a , ,  és  visszajelzők villogni nem kezdenek, és a kijelző üressé nem válik.
2. Nyomja meg a(z)  gombot.
  - A ,  és  visszajelzők kialszanak.
  - A  visszajelző továbbra is villog.
  - A kijelző az aktuális beállítást mutatja: pl.:  = 5. szint.
3. Többször nyomja meg a  gombot a beállítás módosításához.
4. A beállítás megerősítéséhez nyomja meg a be/ki gombot.

## 6.3 Öblítőszer-adagoló

Az öblítőszer lehetővé teszi, hogy az edények folt- és csíkmentesen száradjanak.













Az öblítőszer adagolása a forró vizes öblítési fázis alatt automatikusan történik.

Az öblítőszer adagolási mennyisége az 1. szint (legkisebb mennyiség) és 6. szint (legnagyobb mennyiség) között állítható be. A 0. szint kikapcsolja az öblítőszer-adagolót; ekkor nem történik öblítőszer-adagolás.

Gyári beállítás: 4. szint

## Az öblítőszer szintjének beállítása

A készüléknek programválasztó üzemmódban kell lennie.

1. A felhasználói üzemmódba lépéshez egyszerre nyomja meg és tartsa lenyomva a  és a  gombokat, amíg a , ,  és  visszajelzők villogni nem kezdenek, és a kijelző üressé nem válik.
2. Nyomja meg a(z)  gombot.
  - A ,  és  visszajelzők kialszanak.
  - A  visszajelző továbbra is villog.
  - A kijelző az aktuális beállítást mutatja: pl.:  = 4. szint.
    - Az öblítőszer szintje 0A és 6A között helyezkedhet el.
    - 0. szint = nincs öblítőszer-adagolás.
3. Többször nyomja meg a  gombot a beállítás módosításához.
4. A beállítás megerősítéséhez nyomja meg a be/ki gombot.

## 6.4 Az öblítőszer és a kombinált mosogatószer-tabletták használata













Ha bekapcsolja a Multitab kiegészítő funkciót, az öblítőszer-adagoló folytatja az öblítőszer adagolását. Azonban van lehetőség az öblítőszer-adagoló kikapcsolására. Ebben az esetben

előfordulhat, hogy a szárítási eredmény nem lesz kielégítő.

Amikor az öblítőszer-adagoló ki van kapcsolva, az öblítőszer-visszajelző sohasem világít.

## Hogyan kapcsoljuk ki az öblítőszer-adagolót?

A készüléknek programválasztó üzemmódban kell lennie.

1. A felhasználói üzemmódba lépéshez egyszerre nyomja meg és tartsa lenyomva a  és a  gombokat, amíg a , ,  és  visszajelzők villogni nem kezdenek, és a kijelző üressé nem válik.
  2. Nyomja meg a(z)  gombot.
    - A ,  és  visszajelzők kialszanak.
    - A  visszajelző továbbra is villog.
    - A kijelző az aktuális beállítást mutatja:  $! d =$  öblítőszer-adagoló bekapcsolva.
  3. A beállítás módosításához nyomja meg a(z)  gombot.  $! d =$  öblítőszer-adagoló kikapcsolva.
- Az öblítőszer visszajelző kialszik.
4. A beállítás megerősítéséhez nyomja meg a be/ki gombot.

## 6.5 MyFavourite

Ezzel a funkcióval beállíthatja és mentheti a gyakrabban használt programot.

Csak 1 programot tárolhat. Az új beállítás törli a korábbi beállítást.

## A MyFavourite program mentése

1. Válassza ki a memóriába mentendő programot

A hozzá tartozó kiegészítő funkciókat is beállíthatja a programmal együtt.

2. Nyomja meg és tartsa addig nyomva a  érintógombot, míg a hozzá

tartozó visszajelző folyamatosan világítani nem kezd.

## A MyFavourite program beállítása

Nyomja meg a  gombot.

- A kijelzőn megjelenik a MyFavourite visszajelző.
- A kijelzőn megjelenik a program száma és időtartama.
- Ha a kiegészítő funkciókat a programmal együtt mentette, a kiegészítő funkciókhoz tartozó visszajelzők megjelennek.













## 6.6 Hangjelzések

Hangjelzések hallhatók, ha a készülék meghibásodik. Nincs lehetőség ezen hangjelzések kikapcsolására.

Amikor a program lejár, szintén egy hangjelzés hallható. Alapértelmezésben ez a hangjelzés ki van kapcsolva, azonban van lehetőség a bekapcsolására.

## A program futásának végét jelző hangjelzés bekapcsolása

A készüléknek programválasztó üzemmódban kell lennie.

1. A felhasználói üzemmódba lépéshez egyszerre nyomja meg és tartsa lenyomva a  és a  gombokat, amíg a , ,  és  visszajelzők villogni nem kezdenek, és a kijelző üressé nem válik.
  2. Nyomja meg: 
    - A ,  és  visszajelzők kialszanak.
    - A  visszajelző továbbra is villog.
    - A kijelző az aktuális beállítást mutatja:  $! b =$  Hangjelzés ki.
  3. A beállítás módosításához nyomja meg a(z)  gombot.
- $! b =$  Hangjelzés be.
4. A beállítás megerősítéséhez nyomja meg a be/ki gombot.

## 7. KIEGÉSZÍTŐ FUNKCIÓK



Egy program elindítása előtt mindig kapcsolja be a megfelelő kiegészítő funkciókat. A kiegészítő funkciókat a program működése közben nem lehet be- vagy kikapcsolni.



Nem minden kiegészítő funkció kombinálható egymással. Ha egymással nem kombinálható kiegészítő funkciókat választ, a készülék automatikusan kikapcsol egy vagy több funkciót. Csak az aktív kiegészítő funkciók visszajelzője világít.

### 7.1 TimeManager

Ez a funkció növeli a víz nyomását és hőmérsékletét. A mosogatási és szárítási fázisok rövidebbek.

A program teljes időtartama körülbelül 50%-kal csökken.

A mosogatás eredményessége megegyezik a normál időtartamú program eredményességével. A szárítás eredményessége csökkenhet.

#### A(z) TimeManager funkció bekapcsolása

Nyomja meg a(z)  gombot; a hozzá tartozó visszajelző világítani kezd. Amennyiben a kiegészítő funkció nem alkalmazható a programhoz, a hozzá tartozó visszajelző nem kezd el világítani, vagy néhány másodpercig gyorsan villog, majd elalszik. A kijelző a program frissített időtartamát mutatja.

### 7.2 Multitab

Az öblítőszer, mosogatószert, regeneráló sót és más adalékanyagokat

együttesen tartalmazó tabletták használata esetén kapcsolja be ezt a kiegészítő funkciót. A tabletták egyéb tisztító- vagy öblítőszerket is tartalmazhatnak.

Ez a kiegészítő funkció leállítja a só betöltését. A só visszajelző nem kezd világítani.

A kiegészítő funkció bekapcsolásakor a program időtartama meghosszabbodik, hogy a tisztítás és a szárítás még eredményesebb legyen a mosogatószertabletták használatakor.

A Multitab nem állandó kiegészítő funkció, és minden ciklusnál be kell állítani.

#### A(z) Multitab funkció bekapcsolása

Nyomja meg a(z)  gombot. A megfelelő visszajelző világítani kezd.

### 7.3 EnergySaver

Ez a kiegészítő funkció csökkenti a hőmérsékletet az utolsó öblítési szakaszban, és ennek következtében az energiafogyasztást is csökkenti (körülbelül 25%-kal).

Előfordulhat, hogy az edények nedvesek maradnak a program végén.

A program időtartama rövidebb lesz.

#### A(z) EnergySaver funkció bekapcsolása

Nyomja meg a(z)  gombot; a hozzá tartozó visszajelző világítani kezd. Amennyiben a kiegészítő funkció nem alkalmazható a programhoz, a hozzá tartozó visszajelző nem kezd el világítani, vagy néhány másodpercig gyorsan villog, majd elalszik. A kijelző a program frissített időtartamát mutatja.

## 8. AZ ELSŐ HASZNÁLAT ELŐTT

1. Ellenőrizze, hogy a vízlágyító aktuális szintje megfelel-e a használt víz keménységének. Amennyiben nem, állítsa be a vízlágyító szintjét.
2. Töltse fel sótartályt.
3. Töltse fel az öblítőszer-adagolót.
4. Nyissa ki a vízcsapot.
5. A készülékben levő gyártási maradványok eltávolításához indítson el egy mosogatóprogramot. Ne használjon mosogatószert, és ne töltsen meg a kosarakat.

Miután elindít egy programot, a készüléknek kb. 5 percre van szüksége ahhoz, hogy a vízlágyítóban lévő műgyantát regenerálja. Ekkor úgy tűnhet, hogy a készülék nem működik megfelelően. A mosási fázis csak akkor kezdődik meg, amikor a fenti művelet véget ér. Ez a műveletsor rendszeres időközönként ismétlődik.

### 8.1 Sótartály



#### FIGYELMEZTETÉS!

Csak mosogatógéphez készült, speciális só használjon.

A só a vízlágyítóban a gyanta regenerálására, valamint a napi használat során a megfelelő mosogatósi eredmény biztosítására szolgál.

### A sótartály feltöltése

1. Csavarja le a sótartály kupakját az óramutató járásával ellenkező irányba.
2. Öntsön 1 liter vizet a sótartályba (csak az első alkalommal).
3. Töltse fel a sótartályt regeneráló sóval.

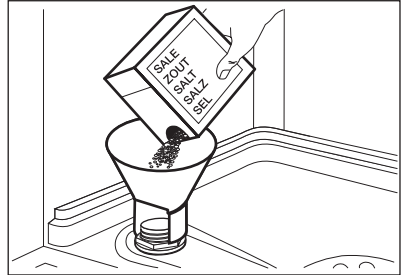

4. Távolítsa el a sótartály nyílása körül lévő sót.

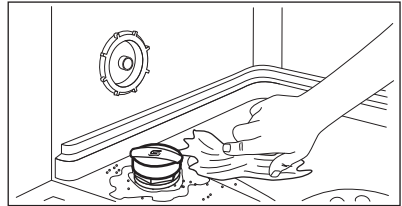

5. Csavarja vissza a kupakot az óramutató járásával megegyező irányban a sótartály bezárásához.



Víz és só juthat ki a töltés során a sótartályból. Korrózióveszély. Ennek megakadályozására, a sótartály feltöltése után indítson el egy programot.

### 8.2 Hogyan töltsük fel az öblítőszer-adagolót?

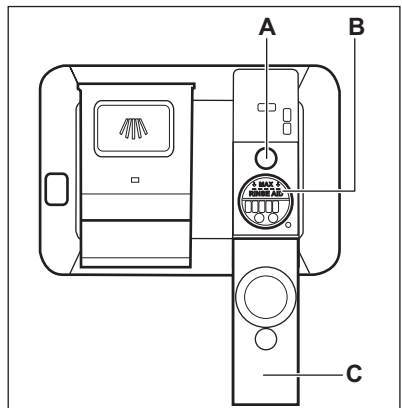

**FIGYELMEZTETÉS!**

Csak mosogatógépekhez készített öblítőszeret használjon.

1. Nyissa fel a fedelet (C).
2. Az öblítőszer-adagolót (B) a „MAX” jelzésig tölts fel öblítőszerrel.
3. A kiömlött öblítőszeret nedvszívó törölkendővel távolítsa el, hogy a

mosogatóprogram alatt megakadályozza a túlzott habképződést.

4. Zárja le a fedelet. Ellenőrizze, hogy a fedél reteszelődik-e a helyén.



Tölts fel az öblítőszer-adagolót, amikor a visszajelző (A) világos lesz.

## 9. NAPI HASZNÁLAT

1. Nyissa ki a vízcsapot.
2. A készülék bekapcsolásához nyomja meg a be/ki gombot.

Győződjön meg arról, hogy a készülék felhasználói üzemmódban van-e.

- Ha világít a só visszajelző, akkor tölts fel a sótartályt.
  - Ha világít az öblítőszer-adagoló visszajelző, akkor tölts fel az öblítőszer-adagolót.
3. Pakolja meg megfelelően a kosarakat.
  4. Tölts be a mosogatószert. Ha kombinált mosogatószer-tablettákat használ, akkor aktiválja a Multitab kiegészítő funkciót.
  5. Állítsa be és indítsa el a töltet típusának és a szennyeződés mértékének megfelelő programot.

### 9.1 A mosogatószer használata

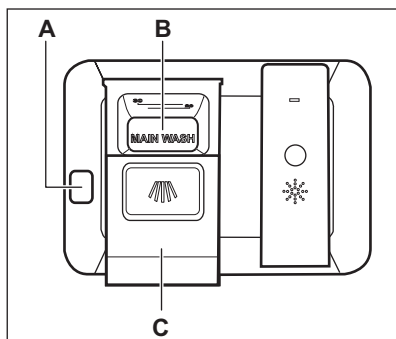
**FIGYELMEZTETÉS!**

Csak mosogatógéphez készült, speciális mosogatószert használjon.

1. A kioldó gomb megnyomásával (A) nyissa ki a fedelet (C).
2. Tegye a mosogatószert por vagy tableta formájában az adagolóba (B).
3. Ha előmosogatási fázissal rendelkező mosogatóprogramot használ, tegyen egy kevés mosogatószert a készülék ajtajának belsejébe.
4. Zárja le a fedelet. Ellenőrizze, hogy a fedél reteszelődik-e a helyén.

### 9.2 Program kiválasztása és elindítása



#### Az Auto Off funkció

Ha a készülék nem végez tevékenységet, akkor az energiafogyasztás csökkentése érdekében ez a funkció automatikusan kikapcsolja a készüléket.

A funkció az alábbiak esetén lép működésbe:

- A program befejezése után 5 perccel.
- 5 perccel azután, ha a program nem indult el.

## A program indítása

1. Tartsa résnyre nyitva a készülék ajtaját.
  2. A készülék bekapcsolásához nyomja meg a be/ki gombot. Ügyeljen, hogy a készülék programválasztási üzemmódban legyen.
  3. Nyomja meg egymás után többször a  gombot, amíg az elindítandó program száma meg nem jelenik a kijelzőn. A kijelzőn körülbelül 3 másodpercre megjelenik a program száma, ezután pedig az időtartama.
    - Ha a MyFavourite programot szeretné kiválasztani, nyomja meg a  gombot.
      - A MyFavourite programhoz tartozó kiegészítő funkciók visszajelzői világítani kezdenek.
- A kijelzőn körülbelül 3 másodpercre megjelenik a program száma, ezután pedig az időtartama.
4. Állítsa be a megfelelő funkciókat.
  5. Csukja be a készülék ajtaját a program elindításához.

## Egy program késleltetett indítással való indítása

1. Állítson be egy programot.
  2. Annyiszor nyomja meg a  gombot, amíg a beállítani kívánt késleltetés meg nem jelenik a kijelzőn (1 és 24 óra között).
- A Késleltetés visszajelző világítani kezd.
3. Csukja be a készülék ajtaját a visszaszámlálás elindításához.
- A visszaszámlálás működése alatt a késleltetési idő növelhető, azonban a program és a kiegészítő funkciók kiválasztása már nem módosítható. Amikor a visszaszámlálás befejeződött, automatikusan megkezdődik a program végrehajtása.

## Ajtónyitás a készülék működése alatt



Ha kinyitja az ajtót egy program futása közben, a készülék leáll. Amikor ismét becsukja az ajtót, a visszaszámlálás a megszakítási ponttól folytatódik.





Ha a szárítási fázis alatt 30 másodpercnél hosszabb időre kinyitja az ajtót, az éppen futó program kikapcsol.

## Visszaszámlálás alatt a késleltetett indítás leállítása

Ha törli a késleltetett indítást, ismét be kell állítania a programot és a funkciókat.

Nyomja meg és tartsa lenyomva egyszerre a  és a  gombot, míg a készülék programválasztás üzemmódba nem lép.

## A program törlése

Nyomja meg és tartsa lenyomva egyszerre a  és a  gombot, míg a készülék programválasztás üzemmódba nem lép.

Egy új mosogatóprogram elindítása előtt ellenőrizze, hogy van-e mosogatószer a mosogatószer-adagolóban.

## Program vége

Amikor a program befejeződött, és kinyitja az ajtót, a készülék automatikusan leáll.

Zárja el a vízcapot.

# 10. HASZNOS TANÁCSOK ÉS JAVASLATOK

## 10.1 Általános

Az alábbi ötletek optimális tisztítási és szárítási eredményt biztosítanak a napi

használat során, valamint segítséget nyújtanak a környezet megóvásában.

- Távolítsa el a nagyobb ételmaradványokat az edényekről.

- Az edényeket ne öblítse le kézzel előzetesen. Ha szükséges, használja az előmosogatási programot (ha van), vagy válasszon előmosogatási fázissal rendelkező mosogatóprogramot.
- Mindig használja ki a kosarak teljes területét.
- A készülékbe való bepakolásakor ügyeljen arra, hogy a mosogatókar fűvókáiból kilépő víz teljesen elérhesse és lemoshassa az edényeket. Ügyeljen arra, hogy az edények ne érjenek egymáshoz, illetve ne fedjék le egymást.
- A mosogatószert, öblítőszert és só-t használhatja különállóan, vagy használjon kombinált mosogatószer-tablettákat (pl.: „3 az 1-ben”, „4 az 1-ben”, „Mind az 1-ben”). Kövesse a csomagoláson feltüntetett utasításokat.
- Válassza ki a töltet típusának és a szennyeződés mértékének megfelelő programot. Az ECO programmal a leghatékonyabb víz- és energiafogyasztás mellett mosogathatja el a normál mértékben szennyezett edényeket és evőeszközöket.

## 10.2 Só, öblítőszert és mosogatószert használata

- Kizárólag só, öblítőszert és mosogatószert használjon a mosogatógépben. Egyéb termékek károsodást okozhatnak a készülékben.
- A kombinált mosogatószer-tabletták általában 21 °dH vízkeménységhez alkalmasak. Az olyan környéken, ahol a vízkeménység túllépi ezt a határértéket, öblítőszert és só-t is kell használni a kombinált mosogatószer-tabletták mellett. Azonban az olyan környéken, ahol a víz kemény vagy nagyon kemény, javasoljuk a különálló mosogatószert (további funkciókkal nem rendelkező por, gél, tabletták), öblítőszert és só-t használatát az optimális tisztítási és szárítási eredmény eléréséhez.
- Ha kombinált mosogatószer-tablettákat használ, akkor választhatja

a Multitab kiegészítő funkciót (ha rendelkezésre áll). Ez a kiegészítő funkció növeli a tisztítás és a szárítás eredményességét a kombinált mosogatószer-tabletták használatakor.

- Rövid programok során nem oldódnak fel teljesen a mosogatószert tabletták. A mosogatószert maradványok edényeken való lerakódásának megakadályozására hosszú programoknál használja a tablettákat.
- Ne használjon a szükségesnél több mosogatószert. További információkért olvassa el a mosogatószert csomagolásán található útmutatásokat.

## 10.3 Mit tegyek, ha szeretném abbahagyni a kombinált mosogatószert-tabletták használatát?

Külön mosogatószert, só és öblítőszert használatának megkezdése előtt végezze el az alábbi lépéseket:

1. Állítsa be a legmagasabb szintet a vízlágyítóban.
2. Ellenőrizze, hogy tele van-e a sótartály és az öblítőszert-adagoló.
3. Indítsa el a legrövidebb programot, mely öblítési fázist tartalmaz. Ne használjon mosogatószert, és ne töltse meg a kosarakat.
4. A program lefutása után állítsa be a vízlágyítót a lakkhelyén levő vízkeménységnek megfelelően.
5. Állítsa be az adagolt öblítőszert mennyiségét.

## 10.4 A kosarak megtöltése

- Csak mosogatógépbe tehető darabok mosogatására használja a készüléket.
- Ne tegyen fából, szaruból, alumíniumból, ónból és rézből készült darabokat a készülékbe.
- Ne helyezzen a készülékbe vizet felszívó darabokat (szivacsot, rongyot).
- Távolítsa el a nagyobb ételmaradványokat az edényekről.
- Áztassa fel az edényekre égett ételt.



- Az üreges tárgyakat (pl. csészék, poharak és lábasok) nyílásukkal lefele tegye be.
- Ellenőrizze, hogy a poharak nem érnek-e más poharakhoz.
- Az evőeszközöket és a kisebb tárgyakat helyezze az evőeszközkosárba.
- A könnyű darabokat helyezze a felső kosárba. Ügyeljen arra, hogy az eszközök ne mozdulhassanak el.
- A mosogatóprogram elindítása előtt győződjön meg arról, hogy a szórókar szabadon mozoghat.

## 10.5 Egy program indítása előtt

A következőket ellenőrizze:

- A szűrők tiszták és megfelelően vannak elhelyezve.
- Szoros a sőtartály kupakjának rögzítése.
- Nem tömődtek el a szórókarok.

- Van regeneráló só és öblítőszer (ha nem kombinált mosogatószer-tablettákat használ).
- Megfelelő az edények elhelyezése a kosarakban.
- A kiválasztott program megfelel a töltet típusának és a szennyeződés mértékének.
- Megfelelő mennyiségű mosogatószer használ.

## 10.6 A kosarak kipakolása

1. Hagyja lehűlni az edényeket, mielőtt kipakolná a készülékből. A forró edények könnyebben megsérülnek.
2. Először az alsó kosarat, majd a felső kosarat ürítse ki.



Miután a program véget ért, víz maradhat a készülék oldalfalain és ajtaján.

# 11. ÁPOLÁS ÉS TISZTÍTÁS



### VIGYÁZAT!

Karbantartás előtt kapcsolja ki a készüléket, és húzza ki a hálózati csatlakozódugót a csatlakozóaljzatból.



Az elszennyeződött szűrők és az eltömődött szórókarok rontják a mosogatás eredményességét. Rendszeresen ellenőrizze, és szükség esetén tisztítsa meg azokat.

## 11.1 A szűrők tisztítása

A szűrőrendszer 3 részből áll.

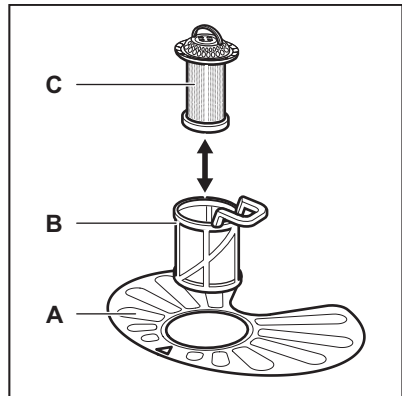

1. Az óramutató járásával ellentétesen fordítsa el a (B) szűrőt, és vegye ki.

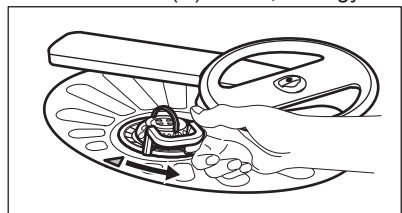

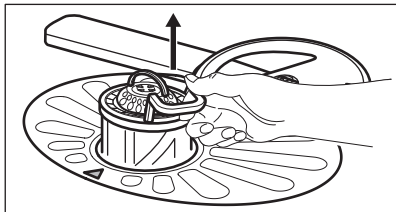

2. Húzza ki a (C) szűrőt a (B) szűrőből.
3. Vegye ki a lapos szűrőt (A).

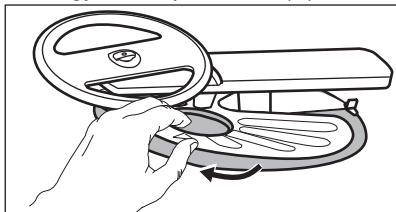

4. Vízrel tisztítsa meg a szűrőket.

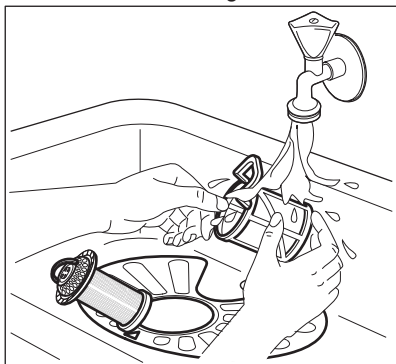

5. Győződjön meg arról, hogy nincs ételmaradvány vagy egyéb szennyeződés a vízgyűjtőben vagy annak szélé körül.
6. Tegye vissza a lapos szűrőt (A) a helyére. Ügyeljen arra, hogy megfelelően helyezkedjen el a két vezetősín alatt.

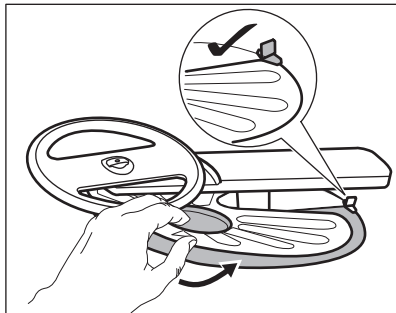

7. Szerelje vissza a szűrőket (B) és (C).
8. Tegye vissza a szűrőt (B) a lapos szűrőbe (A). Az óramutató járásával megegyező irányban forgassa, amíg nem rögzül.

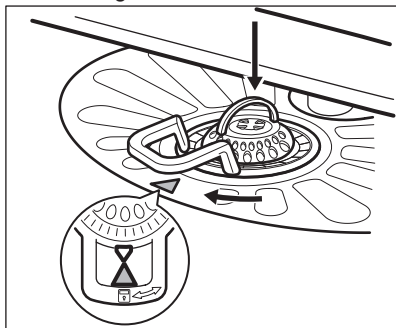

#### FIGYELMEZTETÉS!

A szűrők helytelen pozíciója nem kielégítő mosogatási eredményt okoz, és a készüléket is károsítja.

## 11.2 A szórókarok tisztítása

Ne szerelje ki a szórókarokat. Ha a szórókarok furatai eltömődnének, a szennyeződés megmaradó részét egy hegyes végű tárggyal távolítsa el.

## 11.3 Külső tisztítás

- A készüléket puha, nedves ruhával tisztítsa.
- Csak semleges tisztítószer használjon.
- Ne használjon súrolószert, súrolószivacsot vagy oldószereket.

## 11.4 Belső tisztítás



- Egy puha, nedves ronggyal gondosan tisztítsa meg a készüléket, beleértve az ajtó gumi tömitését.

- Amennyiben rendszeresen rövid időtartamú programokat használ, ezek zsír- és vízkőlerakódásokat okozhatnak a készülék belsejében. Ennek megakadályozása érdekében azt javasoljuk, hogy legalább 2 havonta futtasson le egy hosszú időtartamú mosogatóprogramot.

## 12. HIBAELHÁRÍTÁS

A készülék nem indul el, vagy működés közben leáll. Mielőtt a márkaszervizhez fordul, győződjön meg arról, hogy saját maga képes-e a hiba elhárítására a táblázatban található információk segítségével.

**Bizonyos meghibásodások esetén a kijelzőn egy riasztási kód látható.**

Meghibásodás és riasztási kód	Lehetséges megoldás
Nem lehet bekapcsolni a készüléket.	<ul style="list-style-type: none"> <li>Ügyeljen arra, hogy a villásdugó be legyen dugva a hálózati aljzatba.</li> <li>Ellenőrizze, hogy nem oldott-e ki valamelyik biztosíték a biztosítékdozban.</li> </ul>
A program nem indul el.	<ul style="list-style-type: none"> <li>Ellenőrizze, hogy a készülék ajtaja be van-e csukva.</li> <li>Ha késleltetett indítás van beállítva, törölje azt, vagy várja meg a visszaszámlálás befejeződését.</li> <li>A készülék megkezdte a gyanta regenerálását a vízlágyítóban. A művelet időtartama kb. 5 perc.</li> </ul>
A készülék nem tölt be vizet. A kijelzőn  jelenik meg.	<ul style="list-style-type: none"> <li>Ellenőrizze, hogy nyitva van-e a vízcsap.</li> <li>Ellenőrizze, hogy a hálózati víznyomás nem túl alacsony-e. Ezzel kapcsolatban kérjen tájékoztatást a helyi vízműtől.</li> <li>Ellenőrizze, hogy a vízcsap nincs-e eltömődve.</li> <li>Ellenőrizze, hogy a vízbefolyó-tömlőben található szűrő nincs-e eltömődve.</li> <li>Ellenőrizze, hogy a vízbefolyó-tömlő nincs-e megcsavarodva vagy megtörve.</li> </ul>
A készülék nem engedi ki a vizet. A kijelzőn  jelenik meg.	<ul style="list-style-type: none"> <li>Ellenőrizze, hogy a szifon nincs-e eltömődve.</li> <li>Ellenőrizze, hogy a kifolyócső nincs-e megcsavarodva vagy megtörve.</li> </ul>
A kifolyásgátló bekapcsolott. A kijelzőn  jelenik meg.	<ul style="list-style-type: none"> <li>Zárja el a vízcsapot, és forduljon a márkaszervizhez.</li> </ul>

Miután ellenőrizte a készüléket, kapcsolja azt ki, majd kapcsolja be újra. Ha a probléma ismét jelentkezik, akkor forduljon a márkaszervizhez.

A táblázatban nem található riasztási kódokkal kapcsolatban forduljon a márkaszervizhez.

## 12.1 A mosogatás és a szárítás eredménye nem kielégítő

Jelenség	Lehetséges megoldás
Fehéres csíkok vagy kékes réteg látható a poharakon és edényeken.	<ul style="list-style-type: none"> <li>Túl nagy volt az adagolt öblítőszer mennyisége. Állítsa alacsonyabb helyzetbe az öblítőszer fordítókart.</li> <li>Túl sok volt a mosogatószer.</li> </ul>
Szennyeződések és cseppnyomok vannak a poharakon és edényeken.	<ul style="list-style-type: none"> <li>Nem elegendő az adagolt öblítőszer mennyisége. Állítsa magasabb helyzetbe az öblítőszer fordítókart.</li> <li>Lehet, hogy az öblítőszer minősége az oka.</li> </ul>
Nedvesek az edények.	<ul style="list-style-type: none"> <li>Nem szerepel szárítási fázis a programban, vagy alacsony a szárítási fázis hőmérséklete.</li> <li>Az öblítőszer-adagoló üres.</li> <li>Lehet, hogy az öblítőszer minősége az oka.</li> <li>Lehet, hogy a kombinált mosogatószer-tabletták minősége az oka. Próbálkozzon másik márkával, vagy töltsen fel az öblítőszer-adagolót, és kombinált mosogatószer-tablettákkal együtt használja az öblítőszeret.</li> </ul>



A lehetséges okok megismerésére nézze meg a „**HASZNOS TANÁCSOK ÉS JAVASLATOK**” című fejezetet.



## 13. MŰSZAKI INFORMÁCIÓK

Méreték	Szélesség / magasság / mélység (mm)	596 / 818-898 / 550
Elektromos csatlakoztatás <sup>1)</sup>	Feszültség (V)	220 - 240
	Frekvencia (Hz)	50
Hálózati víznyomás	Min. / max. bar (MPa)	0.5 (0.05) / 8 (0.8)
Vízellátás	Hidegvíz vagy melegvíz <sup>2)</sup>	maximum 60 °C
Kapacitás	Teríték	13
Energiafogyasztás	Bekapcsolva hagyva (W)	0.99
Energiafogyasztás	Kikapcsolt állapotban (W)	0.10

<sup>1)</sup> A további értékeket lásd az adattáblán.

<sup>2)</sup> Ha a melegvíz alternatív energiaforrásból származik (pl. napelemek, szélenergia), akkor az energiafogyasztás csökkentése érdekében használja a melegvíz-vezetékét.

## 14. KÖRNYEZETVÉDELMI TUDNIVALÓK

 jelzéssel ellátott anyagok újrahasznosíthatóak. Újrahasznosításhoz tegye a megfelelő konténerekbe a csomagolást. Járuljon hozzá környezetünk és egészségünk védelméhez, és hasznosítsa újra az elektromos és elektronikus hulladékot. A  tiltó szimbólummal ellátott készüléket ne dobja a háztartási hulladék közé. Juttassa el a készüléket a helyi újrahasznosító telepre, vagy lépjen kapcsolatba a hulladékkezelésért felelős hivatallal.

## CUPRINS

1. INFORMAȚII PRIVIND SIGURANȚA.....	23
2. INSTRUCȚIUNI PRIVIND SIGURANȚA.....	24
3. DESCRIEREA PRODUSULUI.....	26
4. PANOU DE COMANDĂ.....	26
5. PROGRAME.....	27
6. SETĂRI.....	29
7. OPȚIUNI.....	32
8. ÎNAINTE DE PRIMA UTILIZARE.....	32
9. UTILIZAREA ZILNICĂ.....	34
10. INFORMAȚII ȘI SFATURI.....	35
11. ÎNGRIJIREA ȘI CURĂȚAREA.....	37
12. DEPANARE.....	38
13. INFORMAȚII TEHNICE.....	40

## NE GÂNDIM LA DUMNEAVOASTRĂ

Vă mulțumim pentru că ați achiziționat un aparat Electrolux. Ați ales un produs care include decenii de experiență profesională și de inovație. Ingenios și stilat, a fost conceput special pentru dumneavoastră. Pentru ca atunci când îl utilizați să aveți întotdeauna aceleași rezultate extraordinare.

Bine ați venit la Electrolux.

**Vizitați website-ul la:**



Aici găsiți sfaturi privind utilizarea, broșuri, informații care vă ajută la rezolvarea unor probleme apărute și informații despre service:

**[www.electrolux.com](http://www.electrolux.com)**



Înregistrați-vă produsul pentru a beneficia de servicii mai bune:

**[www.registerelectrolux.com](http://www.registerelectrolux.com)**



Cumpărați accesorii, consumabile și piese de schimb originale pentru aparatul dvs.:

**[www.electrolux.com/shop](http://www.electrolux.com/shop)**

## SERVICIUL DE RELAȚII CU CLIEȚII ȘI SERVICE

Utilizați doar piese de schimb originale.

Atunci când contactați centrul autorizat de service, asigurați-vă că aveți disponibile următoarele informații: Model, PNC, Număr de serie.

Informațiile pot fi găsite pe plăcuța cu datele tehnice.



Avertisment / Atenție-Informații privind siguranța



Informații generale și recomandări



Informații privind mediul înconjurător

Ne rezervăm dreptul asupra efectuării de modificări.

## 1. ⚠️ INFORMAȚII PRIVIND SIGURANȚA

Înainte de instalarea și de utilizarea aparatului, citiți cu atenție instrucțiunile furnizate. Producătorul nu este responsabil dacă instalarea și utilizarea incorectă a aparatului provoacă vătămări și daune. Păstrați întotdeauna instrucțiunile împreună cu aparatul pentru consultare ulterioară.

### 1.1 Aspecte generale privind siguranța

- Acest aparat este conceput pentru o utilizare casnică și la aplicații similare, cum ar fi:
  - în casele de la ferme, bucătăriile pentru personal din magazine, birouri și alte medii de lucru;
  - de către clienții din hoteluri, moteluri, unități de cazare cu mic dejun și alte medii de tip rezidențial.
- Nu modificați specificațiile acestui aparat.
- Presiunea apei utilizate (minimă și maximă) trebuie să fie în intervalul 0.5 (0.05) / 8 (0.8) bar (Mpa)
- Respectați numărul maxim de 13 seturi de veselă.
- În cazul în care cablul de alimentare este deteriorat, trebuie înlocuit de producător, de centrul autorizat de service al acestuia sau de persoane cu o calificare calificare similară pentru a se evita pericolul.
- Puneți cuțitele și tacâmurile cu vârfuri ascuțite în coșul pentru tacâmuri cu vârfurile în jos sau în poziție orizontală.
- Nu țineți deschisă ușa aparatului fără supraveghere, pentru a preveni căderea pe aceasta.
- Înainte de a efectua operațiile de întreținere, dezactivați aparatul și scoateți ștecherul din priză.
- Nu folosiți apă pulverizată și abur pentru curățarea aparatului.
- Aparatul va fi conectat la rețeaua de apă folosind noile furtunuri furnizate. Furtunurile vechi nu trebuie reutilizate.

## 1.2 Siguranța copiilor și a persoanelor vulnerabile

- Acest aparat poate fi utilizat de copiii cu vârsta mai mare de 8 ani, de persoanele cu capacități fizice, senzoriale sau mentale reduse sau de persoanele fără cunoștințe sau experiență doar sub supraveghere sau după o scurtă instruire care să le ofere informațiile necesare despre utilizarea sigură a aparatului și să le permită să înțeleagă pericolele la care se expun.
- Nu lăsați copiii să se joace cu aparatul.
- Nu lăsați detergenții la îndemâna copiilor.
- Nu lăsați copiii și animalele să se apropie de ușa aparatului când aceasta este deschisă.
- Curățarea și întreținerea curentă nu trebuie efectuate de copii nesupravegheați.

## 2. INSTRUCȚIUNI PRIVIND SIGURANȚA

### 2.1 Instalarea

- Îndepărtați toate ambalajele.
- Dacă aparatul este deteriorat, nu îl instalați sau utilizați.
- Nu instalați sau utilizați aparatul într-un loc în care temperatura este sub 0 °C.
- Respectați instrucțiunile de instalare furnizate împreună cu aparatul.
- Asigurați-vă că aparatul este instalat sub structuri sigure și adiacent acestora.

### 2.2 Conexiunea la rețeaua electrică



#### AVERTIZARE!

Pericol de incendiu și electrocutare.

- Aparatul trebuie legat la o priză cu împământare.
- Verificați dacă informațiile de natură electrică, specificate pe plăcuța cu datele tehnice, corespund cu cele ale sursei de tensiune. Dacă nu corespund, contactați un electrician.
- Utilizați întotdeauna o priză cu protecție (împământare) contra electrocutării, montată corect.

- Nu folosiți prize multiple și cabluri prelungitoare.
- Procedați cu atenție pentru a nu deteriora ștecherul și cablul de alimentare electrică. Dacă este necesară înlocuirea cablului de alimentare, acesta trebuie înlocuit numai de către centrul autorizat de service.
- Introduceți ștecherul în priză numai după încheierea procedurii de instalare. Asigurați accesul la priză după instalare.
- Nu trageți de cablul de alimentare pentru a scoate din priză aparatul. Trageți întotdeauna de ștecher.
- Acest aparat este conform cu Directivele C.E.E.
- Doar pentru Regatul Unit și Irlanda. Aparatul are un ștecher pentru 13 amperi. Dacă este necesară schimbarea siguranței din ștecher, folosiți o siguranță ASTA (BS 1362) de 13 amperi.

### 2.3 Racordarea la apă

- Procedați cu atenție pentru a nu deteriora furtunurile de apă.
- Înainte de a conecta aparatul la țevi noi sau la țevi care nu au mai fost



folosite de mult, lăsați apa să curgă până când este curată.

- La prima utilizare a aparatului, asigurați-vă că nu există nicio pierdere de apă.
- Furtunul de alimentare cu apă este prevăzut cu o supapă de siguranță și o teacă cu un cablu de alimentare interior.

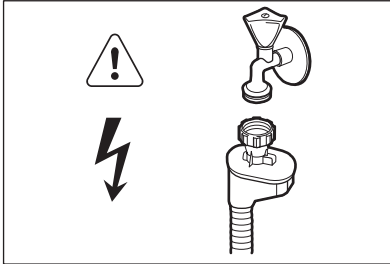

#### AVERTIZARE!

Tensiune periculoasă.

- Dacă furtunul de alimentare cu apă este deteriorat, deconectați imediat ștecherul din priză. Pentru a înlocui furtunul de alimentare cu apă contactați centrul autorizat de service.

## 2.4 Utilizarea

- Nu vă așezați și nu vă urcați pe ușa deschisă.

- Detergenții pentru mașina de spălat vase sunt periculoși. Respectați instrucțiunile de siguranță de pe ambalajul detergentului.
- Nu beți și nu vă jucați cu apa din aparat.
- Nu scoateți vasele din aparat înainte de finalizarea programului. Este posibil ca pe vase să fie detergent.
- Aparatul poate genera abur fierbinte dacă deschideți ușa în timpul desfășurării unui program.
- Produsele inflamabile sau obiectele umezite cu produse inflamabile nu trebuie introduse în aparat, nici puse adiacent sau deasupra acestuia.

## 2.5 Gestionarea deșeurilor după încheierea ciclului de viață al aparatului



#### AVERTIZARE!

Pericol de vătămare sau sufocare.

- Deconectați aparatul de la sursa de alimentare electrică.
- Tăiați cablul electric și îndepărtați-l.
- Scoateți dispozitivul de blocare a ușii pentru a preveni închiderea copiilor sau a animalelor de companie în aparat.

### 3. DESCRIEREA PRODUSULUI

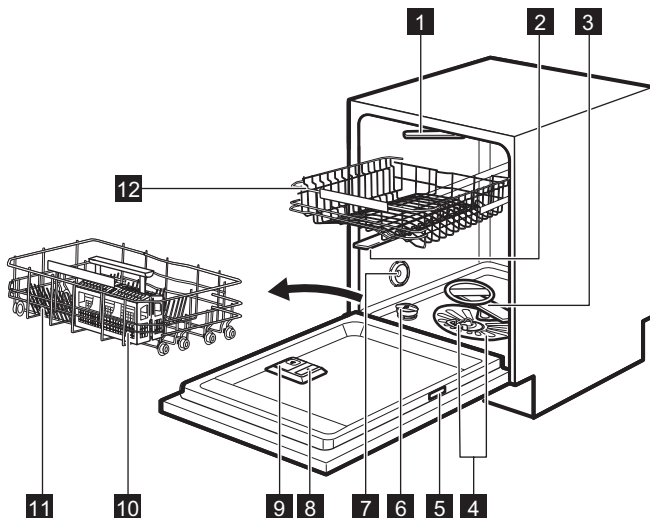

- 1 Braș stropitor din partea de sus
- 2 Braș stropitor superior
- 3 Braș stropitor inferior
- 4 Filtre
- 5 Plăcuță cu date tehnice
- 6 Rezervor pentru sare
- 7 Orificiu de aerisire
- 8 Dozator pentru agentul de clătire
- 9 Dozator pentru detergent
- 10 Coș pentru tacâmuri
- 11 Coș inferior
- 12 Coș superior

#### 3.1 Beam-on-Floor

Beam-on-Floor este o lampă care luminează podeaua bucătăriei de sub ușa aparatului.

- Când programul începe, o lumina roșie se aprinde și rămâne aprinsă pe întreaga durată a programului.
- Când programul se termină, o lumină verde se aprinde.
- Dacă aparatul are o disfuncționalitate, lumina roșie se aprinde intermitent.



Beam-on-Floor se stinge când aparatul este oprit.

### 4. PANOU DE COMANDĂ

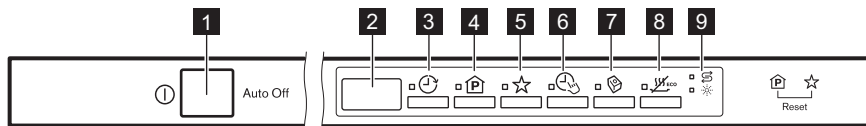



- 1 Buton pornire/oprire
- 2 Afișaj
- 3 Buton **Delay**
- 4 Buton **Program**
- 5 Buton **MyFavourite**
- 6 Buton **TimeManager**

7 Buton **Multitab**



9 Indicatoare luminoase

8 Buton **EnergySaver**

## 4.1 Indicatoare luminoase

Indicator	Descriere
	Indicator pentru sare. Acesta este întotdeauna oprit în timpul funcționării unui program.
	Indicator pentru agentul de clătire. Acesta este întotdeauna oprit în timpul funcționării unui program.

## 5. PROGRAME

Program	Grad de murdărire Tip încărcătură	Fazele programului	Opțiuni
P1 <b>ECO</b> 1)	<ul style="list-style-type: none"> <li>Nivel de murdărire mediu</li> <li>Vase din porțelan și tacâmuri</li> </ul>	<ul style="list-style-type: none"> <li>Prespălare</li> <li>Spălare 50°C</li> <li>Clătiri</li> <li>Uscare</li> </ul>	<ul style="list-style-type: none"> <li>EnergySaver</li> <li>TimeManager</li> <li>Multitab</li> </ul>
P2 <b>AUTO</b> 2)	<ul style="list-style-type: none"> <li>Toate</li> <li>Vase din porțelan, tacâmuri, oale și cratițe</li> </ul>	<ul style="list-style-type: none"> <li>Prespălare</li> <li>Spălare de la 45°C la 70°C</li> <li>Clătiri</li> <li>Uscare</li> </ul>	<ul style="list-style-type: none"> <li>EnergySaver</li> <li>Multitab</li> </ul>
P3  3)	<ul style="list-style-type: none"> <li>Vase cu murdărire mixtă</li> <li>Vase din porțelan, tacâmuri, oale și cratițe</li> </ul>	<ul style="list-style-type: none"> <li>Prespălare</li> <li>Spălare 50°C și 65°C</li> <li>Clătiri</li> <li>Uscare</li> </ul>	<ul style="list-style-type: none"> <li>EnergySaver</li> <li>TimeManager</li> <li>Multitab</li> </ul>
P4  4)	<ul style="list-style-type: none"> <li>Nivel ridicat de murdărire</li> <li>Vase din porțelan, tacâmuri, oale și cratițe</li> </ul>	<ul style="list-style-type: none"> <li>Prespălare</li> <li>Spălare 70°C</li> <li>Clătiri</li> <li>Uscare</li> </ul>	<ul style="list-style-type: none"> <li>EnergySaver</li> <li>TimeManager</li> <li>Multitab</li> </ul>
P5  5)	<ul style="list-style-type: none"> <li>Murdărire recentă</li> <li>Vase din porțelan și tacâmuri</li> </ul>	<ul style="list-style-type: none"> <li>Spălare 60°C</li> <li>Clătiri</li> </ul>	<ul style="list-style-type: none"> <li>Multitab</li> </ul>

Program	Grad de murdărire Tip încărcătură	Fazele programului	Opțiuni
P6  6)	• Toate	• Prespălare	

1) Cu ajutorul acestui program aveți cea mai eficientă utilizare a apei și cel mai eficient consum energetic pentru vase din porțelan și tacâmuri cu un nivel mediu de murdărie. (Acesta este programul standard omologat la institutele de testare).

2) Aparatul detectează gradul de murdărie și cantitatea articolelor din coșuri. Acesta reglează automat temperatura și cantitatea apei, consumul de energie și durata programului.





3) Cu ajutorul acestui program, puteți spăla articole cu murdărie mixtă. Vasele foarte murdare se pun în coșul inferior, iar cele cu grad mediu de murdărie în cel superior. Presiunea și temperatura apei din coșul inferior sunt mai mari decât în coșul superior.

4) Acest program are o fază de clătire la temperatură înaltă pentru rezultate mai bune din punct de vedere al igienei. În timpul fazei de clătire, temperatura se menține la 70°C pentru cel puțin 10 minute.

5) Cu ajutorul acestui program puteți spăla o încărcătură cu murdărie recentă. Oferă rezultate de spălare bune într-un timp scurt.

6) Cu acest program puteți clăti rapid vasele pentru a împiedica lipirea resturilor alimentare de vase și formarea de mirosuri în aparat. Nu utilizați detergent în cadrul acestui program.

## 5.1 Valori de consum

Program <sup>1)</sup>	Consum de apă (l)	Consum de curent (kWh)	Durata (min)
P1 <b>ECO</b>	10.2	0.932	225
P2 <b>AUTO</b>	7 - 14	0.6 - 1.4	40 - 150
P3 	14 - 16	1.2 - 1.5	139 - 149
P4 	12.5 - 14.5	1.4 - 1.6	154 - 164
P5 	10	0.9	30
P6 	4	0.1	14

1) Presiunea și temperatura apei, variațiile curentului electric, opțiunile selectate și cantitatea de vase pot modifica valorile.

## 5.2 Informații pentru instituttele de testare

Pentru a beneficia de toate informațiile necesare privind realizarea testului, trimiteți un e-mail la adresa:

[info.test@dishwasher-production.com](mailto:info.test@dishwasher-production.com)

Scrieți codul numeric al produsului (PNC) indicat pe plăcuța cu datele tehnice.

## 6. SETĂRI

### 6.1 Modul de selectare a programului și modul utilizator

Când aparatul este în modul de selectare a programului este posibilă setarea unui program și intrarea în modul utilizator.

**În modul utilizator pot fi modificare următoarele setări:**



- Nivelul dedurizatorului apei în funcție de duritatea apei.
- Activarea sau dezactivarea semnalului acustic pentru terminarea programului.
- Dezactivarea dozatorului pentru agentul de clătire atunci când doriți să utilizați opțiunea Multitab fără agent de clătire.
- Nivelul agentului de clătire în conformitate cu dozajul necesar.

**Aceste setări vor fi salvate până la modificarea lor ulterioară.**

### Setarea modului de selectare a programului

Aparatul este în modul de selectare a programului când afișajul indică numărul programului **P1**.

Când activați aparatul, de obicei acesta se află în modul de selectare a programului. Însă, dacă acest lucru nu se întâmplă, puteți seta astfel modul de selectare a programului:

Apăsați lung și simultan  și  până când aparatul este în modul de selectare a programului.

### 6.2 Dedurizatorul de apă

Dedurizatorul de apă elimină substanțele minerale din apă, substanțe care ar putea avea efecte nedorite asupra performanțelor la spălare și a aparatului.

Cu cât conținutul de substanțe minerale este mai mare, cu atât apa este mai dură. Duritatea apei este măsurată în scale echivalente.

Dispozitivul de dedurizare a apei trebuie să fie reglat în conformitate cu duritatea apei din zona dvs. Compania locală de furnizare a apei vă poate oferi informații privind duritatea apei din zona dvs. Este important ca dedurizatorul să fie setat la nivelul potrivit pentru a asigura rezultate bune la spălare.

#### Duritate apă

Grade germane (°dH)	Grade franceze (°fH)	mmol/l	Grade Clarke	Nivelul dedurizatorului apei
47 - 50	84 - 90	8.4 - 9.0	58 - 63	10
43 - 46	76 - 83	7.6 - 8.3	53 - 57	9
37 - 42	65 - 75	6.5 - 7.5	46 - 52	8
29 - 36	51 - 64	5.1 - 6.4	36 - 45	7
23 - 28	40 - 50	4.0 - 5.0	28 - 35	6
19 - 22	33 - 39	3.3 - 3.9	23 - 27	5 1)













Grade germane (°dH)	Grade franceze (°fH)	mmol/l	Grade Clarke	Nivelul dedurizatorului apei
15 - 18	26 - 32	2.6 - 3.2	18 - 22	4
11 - 14	19 - 25	1.9 - 2.5	13 - 17	3
4 - 10	7 - 18	0.7 - 1.8	5 - 12	2
<4	<7	<0.7	< 5	1 2)

1) Setarea din fabrică.

2) Nu utilizați sare la acest nivel.

## Setarea nivelului pentru dedurizatorul apei

Aparatul trebuie să fie în modul de selectare a programului.

1. Pentru a intra în modul utilizator apăsați lung și simultan  și  până când indicatorii , ,  și  încep să clipească și afișajul este gol.
2. Apăsați .
  - Indicatorile ,  și  se sting.
  - Indicatorul  continuă să se aprindă intermitent.
  - Afișajul indică setarea curentă: de ex. **5 L** = nivelul 5.
3. Apăsați în mod repetat  pentru a modifica setarea.
4. Apăsați butonul pornit/oprit pentru a confirma setarea.

## 6.3 Dozatorul pentru agentul de clătire

Agentul de clătire ajută la uscarea vaselor fără dăre și pete.













Agentul de clătire este eliberat automat pe durata fazei de clătire cu apă fierbinte.

Puteți seta cantitatea eliberată de agent de clătire între nivelul 1 (cantitate minimă) și nivelul 6 (cantitate maximă). Nivelul 0 va dezactiva dozatorul pentru agentul de clătire și nu va fi eliberat agent de clătire.

Setarea din fabrică: nivelul 4

## Setarea nivelului pentru agentul de clătire

Aparatul trebuie să fie în modul de selectare a programului.

1. Pentru a intra în modul utilizator apăsați lung și simultan  și  până când indicatorii , ,  și  încep să clipească și afișajul este gol.
2. Apăsați .
  - Indicatorile ,  și  se sting.
  - Indicatorul  continuă să se aprindă intermitent.
  - Afișajul indică setarea curentă: de ex. **4A** = nivelul 4.
    - Nivelurile pentru agentul de clătire sunt de la 0A la 6A.
    - Nivelul 0 = nu este eliberat agent de clătire.
3. Apăsați în mod repetat  pentru a modifica setarea.
4. Apăsați butonul pornit/oprit pentru a confirma setarea.

## 6.4 Utilizarea simultană a agentului de clătire și a tabletelor combinate













Când activați opțiunea Multitab, dozatorul agentului de clătire continuă să elibereze agent de clătire. Însă puteți dezactiva dozatorul pentru agentul de

clătire. În acest caz rezultatele la uscare pot să nu fie satisfăcătoare.

Atunci când dozatorul agentului de clătire este dezactivat, indicatorul agentului de clătire este întotdeauna oprit.

## Dezactivarea dozatorului pentru agent de clătire

Aparatul trebuie să fie în modul de selectare a programului.

1. Pentru a intra în modul utilizator apăsați lung și simultan  și  până când indicatorii , ,  și  încep să clipească și afișajul este gol.
2. Apăsați .
  - Indicatoarele ,  și  se sting.
  - Indicatorul  continuă să se aprindă intermitent.
  - Afișajul indică setarea curentă:  
*! d* = dozatorul pentru agent de clătire este activat.
3. Apăsați  pentru a modifica setarea. *! d* = dozatorul pentru agent de clătire este dezactivat. Indicatorul agentului de clătire se stinge.
4. Apăsați butonul pornit/oprit pentru a confirma setarea.

## 6.5 MyFavourite

Cu această opțiune puteți seta și salva programul utilizat cel mai frecvent.

Puteți salva doar 1 program. O setare nouă o anulează pe cea anterioară.

## Salvarea programului MyFavourite

1. Setati programul pe care doriți să-l salvați  
De asemenea, puteți seta opțiunile disponibile împreună cu programul.
2. Țineți apăsat butonul  până când indicatorul aferent se aprinde constant.

## Modul de setare a programului MyFavourite

Apăsați .

- Se aprinde indicatorul MyFavourite.
- Afișajul indică numărul și durata programului.
- Dacă împreună cu programul au fost salvate și opțiuni, indicatorii opțiunilor respective se aprind.













## 6.6 Semnalele acustice

Semnalele acustice sunt emise când apare o defectare a aparatului. Aceste semnale acustice nu pot fi dezactivate.

Există și un semnal acustic care este emis la terminarea programului. Implicit, acest semnal acustic este dezactivat, însă îl puteți activa.

## Activarea semnalului acustic pentru încheierea programului

Aparatul trebuie să fie în modul de selectare a programului.

1. Pentru a intra în modul utilizator apăsați lung și simultan  și  până când indicatorii , ,  și  încep să clipească și afișajul este gol.
2. Apăsați .
  - Indicatoarele ,  și  se sting.
  - Indicatorul  continuă să se aprindă intermitent.
  - Afișajul indică setarea curentă:  
*! b* = Semnal acustic dezactivat.
3. Apăsați  pentru a modifica setarea.  
*! b* = Semnal acustic activat.
4. Apăsați butonul pornit/oprit pentru a confirma setarea.

## 7. OPȚIUNI

 Opțiunile dorite trebuie activate de fiecare dată înainte de pornirea unui program. Este imposibilă activarea sau dezactivarea opțiunilor în timpul funcționării unui program.

 Nu toate opțiunile sunt compatibile între ele. Dacă ați selectat opțiuni care nu sunt compatibile, aparatul va dezactiva una sau mai multe opțiuni. Vor rămâne aprinși doar indicatorii opțiunilor care sunt în continuare active.

### 7.1 TimeManager

Această opțiune mărește presiunea și temperatura apei. Fazele de spălare și uscare sunt mai scurte.

Reducerea totală a duratei programului este de aproximativ 50%.

Rezultatele la spălare sunt aceleași ca în cazul duratei obișnuite a programului. Rezultatele uscării pot fi mai slabe.

#### Activarea TimeManager

Apăsați butonul . Indicatorul aferent se aprinde.

Dacă opțiunea nu este aplicabilă programului, indicatorul corespunzător nu se aprinde sau clipește rapid timp de câteva secunde după care se oprește. Afișajul indică durata actualizată a programului.

### 7.2 Multitab

Activați această opțiune când utilizați tablete combinate care integrează

funcțiile pentru sare, agent de clătire și detergent. Tablete pot să conțină și alți agenți de curățenie sau de clătire.

Această opțiune dezactivează eliberarea sării. Indicatorul pentru sare nu se aprinde.

Când utilizați această opțiune se prelungeste durata programului pentru a îmbunătăți rezultatele la curățare și uscare când utilizați tabletele combinate.

Multitab nu este o opțiune permanentă și trebuie selectată la fiecare ciclu.

#### Activarea Multitab

Apăsați . Indicatorul aferent se aprinde.

### 7.3 EnergySaver

Această opțiune reduce temperatura de la ultima fază de clătire, reducând corespunzător și consumul de energie (aproximativ -25%).

Vasele pot fi încă ude după terminarea programului.

Durata programului va fi mai mică.

#### Activarea EnergySaver

Apăsați butonul . Indicatorul aferent se aprinde.

Dacă opțiunea nu este aplicabilă programului, indicatorul corespunzător nu se aprinde sau clipește rapid timp de câteva secunde după care se oprește. Afișajul indică durata actualizată a programului.

## 8. ÎNAINTE DE PRIMA UTILIZARE

1. **Verificați dacă nivelul curent al dedurizatorului de apă corespunde durității apei de la rețeaua de alimentare. Dacă nu**



**corespunde, reglați nivelul dedurizatorului de apă.**

2. Umpleți rezervorul pentru sare.
3. Umpleți dozatorul pentru agentul de clătire.
4. Deschideți robinetul de apă.
5. Porniți un program pentru a îndepărta toate reziduurile din fabrică care încă mai pot fi în interiorul aparatului. Nu folosiți detergent și nu încărcăți coșurile.

Când porniți un program, poate dura până la 5 minute până când aparatul reîncarcă rășina în dedurizatorul de apă. Pare că aparatul nu funcționează. Faza de spălare începe doar după finalizarea acestei proceduri. Procedura se va repeta periodic.

## 8.1 Rezervorul pentru sare



### ATENȚIE!

Folosiți numai sare specială pentru mașina de spălat vase.

Sarea este utilizată pentru a reîncărca rășina din dedurizatorul de apă și pentru a asigura rezultate bune la spălare în utilizarea zilnică.

## Umplerea rezervorului pentru sare

1. Rotiți capacul rezervorului pentru sare spre stânga și scoateți-l.
2. Introduceți 1 litru de apă în rezervorul pentru sare (numai la prima utilizare).
3. Umpleți rezervorul pentru sare folosind sare pentru mașina de spălat vase.

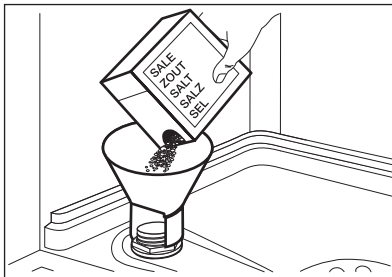

4. Înlăturați sarea din jurul orificiului rezervorului pentru sare.

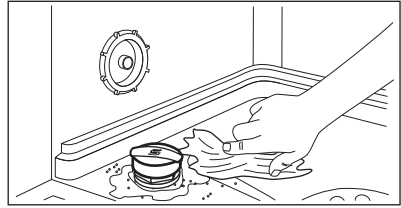

5. Rotiți capacul rezervorului pentru sare spre dreapta pentru a închide rezervorul.



În timpul umplerii rezervorului pentru sare este posibil ca din acesta să se reverse apă și sare. Pericol de coroziune. Pentru a preveni acest lucru, după ce umpleți rezervorul pentru sare, porniți un program.

## 8.2 Umplerea dozatorului pentru agent de clătire

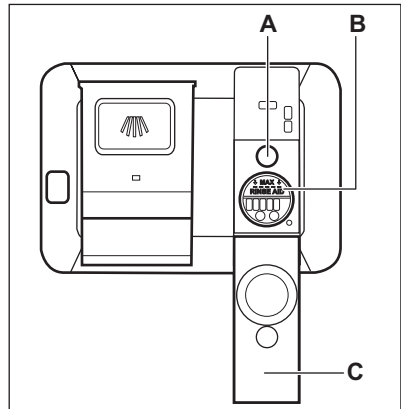

### ATENȚIE!

Folosiți numai agenți de clătire concepuți special pentru mașinile de spălat vase.

1. Deschideți capacul (C).
2. Umpleți dozatorul (B) până când agentul de clătire ajunge la marcajul „MAX”.
3. Pentru a evita formarea excesivă de spumă curățați agentul de clătire

vărsat pe alături cu o lavetă absorbantă.

4. Închideți capacul. Verificați dacă capacul se blochează în poziție.

## 9. UTILIZAREA ZILNICĂ

1. Deschideți robinetul de apă.
2. Apăsăți butonul pornit/oprit pentru a activa aparatul.

Asigurați-vă că aparatul este în modul utilizator.

- Dacă indicatorul pentru sare este aprins, umpleți rezervorul pentru sare.
  - Dacă indicatorul pentru agent de clătire este aprins, umpleți dozatorul pentru agent de clătire.
3. Încărcați coșurile.
  4. Adăugați detergent. Dacă utilizați tablete combinate, activați opțiunea Multitab.
  5. Selectați și porniți programul corect pentru tipul de încărcătură și gradul de murdărie.

### 9.1 Utilizarea detergentului

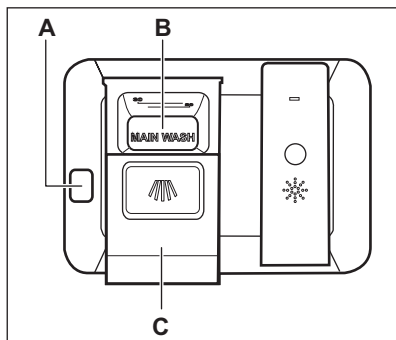

#### ATENȚIE!

Folosiți numai detergent special pentru mașina de spălat vase.

1. Apăsăți butonul de eliberare (A) pentru a deschide capacul (C).
2. Puneți detergentul, sub formă de pudră sau tablete în compartimentul (B).
3. Dacă programul are o fază de prespălare, puneți o cantitate redusă



Umpleți dozatorul de agent de clătire atunci când indicatorul (A) devine transparent.

de detergent pe partea interioară a ușii aparatului.

4. Închideți capacul. Verificați dacă capacul se blochează în poziție.

### 9.2 Setarea și pornirea unui program



#### Funcția Auto Off

Această funcție reduce consumul de energie prin dezactivarea automată a aparatului atunci când acesta nu este utilizat.

Funcția se activează:

- La 5 minute după terminarea programului.
- După 5 minute, dacă programul nu a fost pornit.

#### Pornirea unui program

1. Lăsați întredeschisă ușa aparatului.
2. Apăsăți butonul pornit/oprit pentru a activa aparatul. Asigurați-vă că aparatul este în modul de selectare a programului.
3. Apăsăți în mod repetat  până când afișajul indică numărul programului pe care doriți să-l porniți. Afișajul va indica numărul programului timp de aproximativ 3 secunde, urmat de durata programului.
  - Dacă doriți să selectați programul MyFavourite, apăsați butonul .
    - Indicatoarele opțiunilor aferente programului MyFavourite se aprind.

Afișajul va indica numărul programului timp de aproximativ 3 secunde, urmat de durata programului.

4. Setăți opțiunile aplicabile.
5. Închideți ușa aparatului pentru a porni programul.

## Pornirea unui program cu întârziere

1. Setează un program.
2. Apăsăți  în mod repetat până când afișajul indică durata de întârziere pe care doriți să o setați (de la 1 la 24 de ore).

Indicatorul de pornire cu întârziere se aprinde.

3. Închideți ușa aparatului pentru a porni număratoarea inversă.

Se poate mări durata întârzierii când este în desfășurare o număratoarea inversă, însă nu se poate modifica selecția programului și opțiunile. Când număratoarea inversă se încheie, programul pornește.

## Deschiderea ușii în timpul funcționării aparatului



Dacă deschideți ușa în timpul funcționării unui program, aparatul se oprește. Când închideți ușa, aparatul va continua de la momentul întreruperii.





Dacă ușa este deschisă pentru mai mult de 30 de secunde pe durata fazei de uscare, programul aflat în derulare se va termina.

## Anularea pornirii cu întârziere în timpul derulării numărătorii inverse

Când anulați pornirea cu întârziere, programul și opțiunile trebuie setate din nou.

Apăsăți lung și simultan  și  până când aparatul este în modul de selectare a programului.

## Anularea programului

Apăsăți lung și simultan  și  până când aparatul este în modul de selectare a programului.

Înainte de a porni un nou program, verificați dacă există detergent în dozatorul pentru detergent.

## Terminarea programului

Când programul s-a terminat și deschideți ușa, aparatul este dezactivat automat.

Închideți robinetul de apă.

# 10. INFORMAȚII ȘI SFATURI

## 10.1 Aspecte generale

Următoarele sfaturi vă asigură o rezultate optime la curățare și uscare la utilizarea zilnică și vă ajută să protejați mediul.

- Scoateți din vase resturile mari de alimente și aruncați-le la gunoi.
- Nu clătiți manual vasele înainte de a le pune în mașina de spălat vase. Atunci când este nevoie, folosiți programul de prespălare (dacă este există) sau selectați un program cu o fază de prespălare.
- Utilizați întotdeauna tot spațiul din coșuri.
- Când încărcați aparatul, asigurați-vă că vasele pot fi acoperite și spălate complet de apa eliberată de duzele brațului stropitor. Asigurați-vă că

articolele nu se ating și nu se acoperă unul pe celălalt.

- Puteți utiliza detergent, agent de clătire și sare speciale pentru mașina de spălat vase sau puteți utiliza tabletele combinate (de ex. "3in1", "4in1", "All in 1"). Respectați instrucțiunile scrise pe ambalaj.
- Selectați programul în funcție de tipul de încărcătură și gradul de murdărie. Cu ajutorul programului ECO aveți cea mai eficientă utilizare a apei și cel mai eficient consum energetic pentru vase din porțelan și tacâmuri cu un nivel mediu de murdărie.

## 10.2 Utilizarea sării, agentului de clătire și a detergentului

- Utilizați numai sare, agent de clătire și detergent pentru mașini de spălat vase. Alte produse pot cauza deteriorarea aparatului.
- Tabletele combinate sunt de obicei adecvate în zonele în care duritatea apei este de până la 21°dH. În zonele în care se depășește această limită, agentul de clătire și sarea trebuie utilizate împreună cu tabletele combinate. Însă, în zone cu apă dură și foarte dură vă recomandăm să utilizați separat detergent simplu (pudră, gel, tablete fără funcții suplimentare), agent de clătire și sare pentru rezultate optime la curățare și uscare.
- Dacă utilizați tablete combinate puteți selecta opțiunea Multitab (dacă există). Această opțiune îmbunătățește rezultatele la curățare și uscare atunci când utilizați tabletele combinate.
- Tabletele de detergent nu se dizolvă complet în timpul programelor scurte. Pentru prevenirea apariției reziduurilor de detergent pe veselă, recomandăm utilizarea tabletelor în programele lungi.
- Nu utilizați mai mult decât cantitatea corectă de detergent. Consultați instrucțiunile de pe ambalajul detergentului.

## 10.3 Ce trebuie făcut dacă doriți să nu mai utilizați tablete combinate

Înainte de a începe să utilizați în mod separat detergent, sare și agent de clătire efectuați următoarea procedură.

1. Setează nivelul cel mai înalt pentru dedurizatorul de apă.
2. Asigurați-vă că rezervorul pentru sare și dozatorul pentru agentul de clătire sunt pline.
3. Porniți cel mai scurt program cu o fază de clătire. Nu adăugați detergent și nu încărcați coșurile.
4. La încheierea programului, reglați dedurizatorul de apă în funcție de

duritatea apei din zona în care vă aflați.

5. Reglați cantitatea de agent de clătire.

## 10.4 Încărcarea coșurilor

- Utilizați aparatul doar pentru obiecte care pot fi spălate în mașina de spălat vase.
- Nu introduceți în aparat obiecte din lemn, corn, porțelan, aluminiu, cositor și cupru.
- Nu introduceți articole care pot absorbi apa (bureți, cârpe menajere).
- Scoateți din vase resturile mari de alimente și aruncați-le la gunoi.
- Înmuiați alimentele arse rămase pe vase.
- Puneți obiectele concave (ceștile, paharele și cratițele) cu gura în jos.
- Asigurați-vă că paharele nu se ating între ele.
- Puneți tacâmurile și articolele mici în coșul pentru tacâmuri.
- Puneți obiectele ușoare în coșul superior. Asigurați-vă că obiectele nu se mișcă.
- Asigurați-vă că brațul stropitor se poate mișca liber înainte să porniți un program.

## 10.5 Anterior pornirii unui program

Verificați dacă:

- Filtrele sunt curate și corect instalate.
- Capacul rezervorului pentru sare este strâns.
- Brațele stropitoare nu sunt înfundate.
- Există suficientă sare pentru mașina de spălat vase și agent de clătire (dacă nu utilizați tablete combinate).
- Poziția articolelor în coșuri este corectă.
- Programul corespunde tipului de încărcătură și gradului de murdărie.
- Este utilizată cantitatea corectă de detergent.

## 10.6 Descărcarea coșurilor

1. Lăsați vesela să se răcească înainte de a o scoate din aparat. Articolele fierbinți se pot deteriora ușor.
2. Mai întâi, goliți coșul inferior și apoi pe cel superior.



La finalul programului poate rămâne apă pe lateralele și pe ușa aparatului.

## 11. ÎNGRIJIREA ȘI CURĂȚAREA



### AVERTIZARE!

Înainte de a efectua operațiile de întreținere, dezactivați aparatul și scoateți ștecherul din priză.



Filtrele murdare și bratele stropitoare înfundate reduc rezultatele de spălare. Efectuați verificarea periodic și, dacă este necesar, curățați-le.

### 11.1 Curățarea filtrelor

Sistemul de filtrare este realizat din 3 piese.

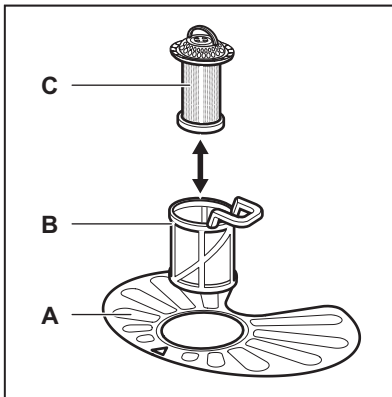

1. Rotiți filtrul (B) în sens antiorar și scoateți-l.

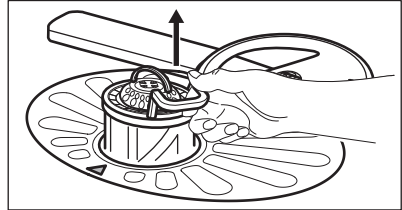
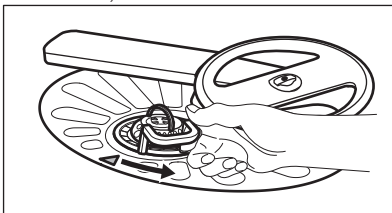

2. Scoateți filtrul (C) din filtrul (B).
3. Scoateți filtrul plat (A).

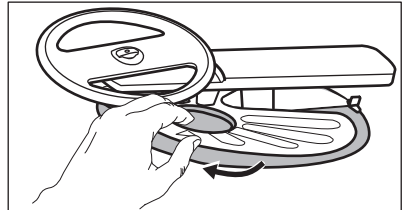

4. Spălați filtrele.

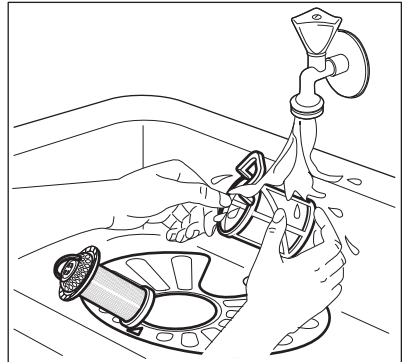

5. Asigurați-vă că nu există resturi alimentare sau mizerie în sau în jurul marginii colectorului de apă.
6. Puneți la loc filtrul plat (A). Asigurați-vă că este poziționat corect sub cele 2 ghidaje.

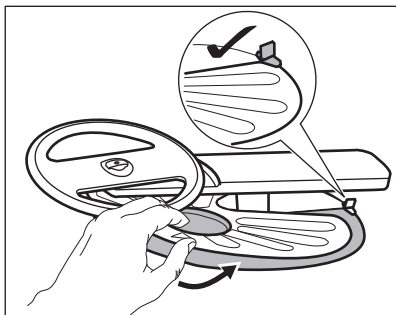

7. Reasamblați filtrele (B) și (C).
8. Puneți la loc filtrul (B) în filtrul plat (A). Rotiți-l în sens orar până când se fixează.

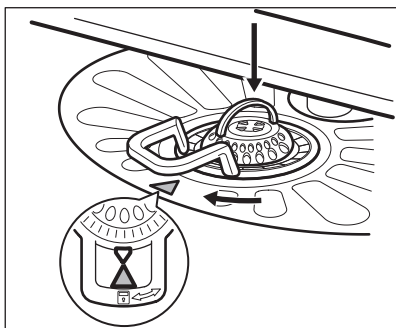
**ATENȚIE!**

O poziție incorectă a filtrelor poate cauza rezultate nesatisfăcătoare la spălare și deteriorarea aparatului.

## 11.2 Curățarea brațelor stropitoare

Nu demontați brațele stropitoare. Dacă orificiile din brațele stropitoare sunt înfundate, înlăturați resturile de murdărie cu un obiect ascuțit subțire.

## 11.3 Curățarea exterioară

- Curățați aparatul cu o lavetă moale, umedă.
- Utilizați numai detergenți neutri.
- Nu folosiți produse abrazive, bureți abrazivi sau solvenți.

## 11.4 Curățarea interiorului

- Curățați cu atenție aparatul, inclusiv garnitura cauciucată a ușii, folosind o lavetă moale și umedă.
- Dacă utilizați frecvent programe cu durata redusă, acestea pot lăsa depuneri de grăsime și piatră în interiorul aparatului. Pentru a împiedica acest lucru, vă recomandăm să rulați programe cu durată mare de cel puțin de 2 ori pe lună.

## 12. DEPANARE

Dacă aparatul nu pornește sau se oprește în timpul funcționării. Înainte de a contacta un centru autorizat de service, verificați dacă puteți rezolva problema singur cu ajutorul informațiilor din tabel.

**În cazul unor probleme, afișajul indică un cod de alarmă.**

Problema și codul alarmei	Soluție posibilă
Nu puteți activa aparatul.	<ul style="list-style-type: none"> <li>• Verificați dacă ștecherul este introdus în priză.</li> <li>• Verificați dacă există o siguranță arsă în tabloul de siguranțe.</li> </ul>

Problema și codul alarmei	Soluție posibilă
Programul nu pornește.	<ul style="list-style-type: none"> <li>• Verificați dacă ușa aparatului este închisă.</li> <li>• Dacă este setată pornirea cu întârziere, anulați setarea sau așteptați terminarea numărării inverse.</li> <li>• Aparatul a început procedura de re-încărcare cu rășină în interiorul dedurizatorului de apă. Durata procedurii este de aproximativ 5 minute.</li> </ul>
Aparatul nu se alimentează cu apă. Afișajul indică <i>10</i> .	<ul style="list-style-type: none"> <li>• Verificați dacă robinetul de apă este deschis.</li> <li>• Verificați dacă presiunea de la rețeaua de alimentare cu apă nu este prea mică. Pentru această informație, contactați compania locală de furnizare a apei.</li> <li>• Verificați dacă robinetul de apă este înfundat.</li> <li>• Verificați dacă filtrul din furtunul de alimentare este înfundat.</li> <li>• Verificați dacă furtunul de alimentare este răsucit sau îndoit.</li> </ul>
Aparatul nu evacuează apa. Afișajul indică <i>20</i> .	<ul style="list-style-type: none"> <li>• Verificați dacă scurgerea chiuvetei este înfundată.</li> <li>• Verificați dacă furtunul de evacuare este răsucit sau îndoit.</li> </ul>
Dispozitivul anti-inundație este pornit. Afișajul indică <i>30</i> .	<ul style="list-style-type: none"> <li>• Închideți robinetul de apă și adresați-vă unui centru autorizat de service.</li> </ul>

După verificarea aparatului, dezactivați și activați din nou aparatul. Dacă problema apare din nou, contactați un centru autorizat de service.

Pentru coduri de alarmă care nu se regăsesc în tabel, contactați un centru autorizat de service.

## 12.1 Rezultatele procesului de spălare și uscare nu sunt satisfăcătoare

Problemă	Soluție posibilă
Apar dăre sau pelicule albastrui pe pahare și vase.	<ul style="list-style-type: none"> <li>• Cantitatea de agent de clătire eliberată este prea mare. Reglați selectorul pentru agentul de clătire într-o poziție mai mică.</li> <li>• Cantitatea de detergent este prea mare.</li> </ul>
Apar pete și picături uscate de apă pe pahare și vase.	<ul style="list-style-type: none"> <li>• Cantitatea de agent de clătire eliberată este insuficientă. Reglați selectorul pentru agentul de clătire într-o poziție mai mare.</li> <li>• Calitatea agentului de clătire poate fi de vină.</li> </ul>

Problemă	Soluție posibilă
Vasele sunt ude.	<ul style="list-style-type: none"> <li>• Programul nu are fază de uscare sau are o fază de uscare la temperatură redusă.</li> <li>• Dozatorul pentru agent de clătire este gol.</li> <li>• Calitatea agentului de clătire poate fi de vină.</li> <li>• Problema poate fi cauzată de calitatea tabletelor combinate. Încercați o altă marcă sau activați dozatorul de agent de clătire și folosiți agent de clătire împreună cu tabletele combinate.</li> </ul>



Consultați capitolul "Informații și sfaturi" pentru a afla alte cauze posibile.

## 13. INFORMAȚII TEHNICE

Dimensiuni	Lățime / Înălțime / Adâncime (mm)	596 / 818-898 / 550
Conexiunea la rețeaua electrică <sup>1)</sup>	Tensiune (V)	220 - 240
	Frecvență (Hz)	50
Presiunea de alimentare cu apă	Min. / Max. bar (MPa)	0.5 (0.05) / 8 (0.8)
Alimentarea cu apă	Apă rece sau caldă <sup>2)</sup>	max 60 °C
Capacitate	Seturi	13
Consumul de curent	Modul lăsat Pornit (W)	0.99
Consumul de curent	Modul Oprit (W)	0.10

<sup>1)</sup> Consultați plăcută cu date tehnice pentru restul valorilor.

<sup>2)</sup> Dacă apa caldă provine dintr-o sursă alternativă de energie (de ex. panourile solare, energia eoliană), utilizați o sursă de apă caldă pentru a reduce consumul de energie.

## 14. PROTEJAREA MEDIULUI ÎNCONJURĂTOR

Reciclați materialele marcate cu simbolul



Pentru a recicla ambalajele, acestea trebuie puse în containerele corespunzătoare. Ajuțați la protejarea mediului și a sănătății umane și la reciclarea deșeurilor din aparatele electrice și electrocasnice. Nu aruncați aparatele marcate cu acest simbol  împreună cu deșeurile menajere.

Returnați produsul la centrul local de reciclare sau contactați administrația orașului dvs.



## САДРЖАЈ

1. ИНФОРМАЦИЈЕ О БЕЗБЕДНОСТИ.....	42
2. УПУТСТВА О БЕЗБЕДНОСТИ.....	43
3. ОПИС ПРОИЗВОДА.....	45
4. КОМАНДНА ТАБЛА.....	45
5. ПРОГРАМИ.....	46
6. ПОДЕШАВАЊА.....	48
7. ОПЦИЈЕ.....	51
8. ПРЕ ПРВЕ УПОТРЕБЕ.....	52
9. СВАКОДНЕВНА УПОТРЕБА.....	53
10. КОРИСНИ САВЕТИ.....	55
11. НЕГА И ЧИШЋЕЊЕ.....	56
12. РЕШАВАЊЕ ПРОБЛЕМА.....	58
13. ТЕХНИЧКЕ ИНФОРМАЦИЈЕ.....	60

## МИ МИСЛИМО НА ВАС

Хвала вам што сте купили Electrolux уређај. Одабрали сте производ који са собом носи више деценија професионалног искуства и иновација. Генијалан и модеран, дизајниран је имајући у виду вас. Према томе, сваки пут када га користите можете бити сигурни да ћете добити одличне резултате . Добро дошли у Electrolux.

**Посетите наш веб сајт на адреси:**



Обезбедите савете у вези са коришћењем, брошуре, решења за проблеме, информације о сервисирању:

**[www.electrolux.com](http://www.electrolux.com)**



Региструјте свој производ ради боље услуге:

**[www.registerelectrolux.com](http://www.registerelectrolux.com)**



Купите додатни прибор, потрошни материјал и оригиналне резервне делове за свој уређај:

**[www.electrolux.com/shop](http://www.electrolux.com/shop)**

## БРИГА О КОРИСНИКУ И СЕРВИСИРАЊЕ

Препоручујемо вам да користите оригиналне резервне делове.

Приликом обраћања сервисној служби, проверите да ли поседујете следеће податке: Модел, број производа (PNC), серијски број.

Информације се могу наћи на плочици са техничким карактеристикама.



Упозорење/опрез - упутства о безбедности



Опште информације и савети



Информације о заштити животне средине

Задржано право измена.

## 1. ⚠ ИНФОРМАЦИЈЕ О БЕЗБЕДНОСТИ

Пре инсталације и коришћења уређаја, пажљиво прочитајте приложено упутство. Произвођач није одговоран уколико услед неправилне инсталације и употребе уређаја дође до повреда и квара. Чувајте упутство за употребу поред уређаја ради даљих подешавања.

### 1.1 Опште мере безбедности

- Овај уређај је намењен за коришћење у домаћинствима и сличним окружењима, као што су:
  - куће на фармама; кухиње за особље у продавницама, канцеларијама и другим радним окружењима;
  - од стране клијената у хотелима, мотелима, пансионима и другим окружењима стационарног типа;
- Не мењајте спецификацију овог уређаја.
- Радни притисак воде (минимум и максимум) мора бити између 0.5 (0.05) / 8 (0.8) бара (Мра)
- Поштујте максималан број од 13 места подешавања.
- Уколико је кабл за напајање оштећен, њега мора да замени произвођач, одговарајући Овлашћени сервисни центар или лица сличне квалификације, како би се избегла опасност.
- Ножеве и прибор за јело са оштрим врховима ставите у корпу за прибор за јело са врховима окренутим надоле или хоризонтално положеним.
- Немојте оставити врата уређаја отвореним без надзора како неко не би пао на њих.
- Пре чишћења искључите уређај и извуците кабл за напајање из струје.
- Не користите млаз воде или пару за чишћење уређаја.

- Уређај треба да се повеже на довод воде помоћу новог приложеног црева. Старо црево се не сме поново користити.

## 1.2 Безбедност деце и осетљивих особа

- Овај уређај могу да користе деца старија од 8 година и особе са смањеним физичким, чулним или менталним способностима, као и особе којима недостају искуство и знање, уколико им се обезбеди надзор или им се дају упутства у вези са употребом уређаја на безбедан начин и уколико схватају могуће опасности.
- Немојте дозволити деци да се играју уређајем.
- Све врсте детерџената држите ван домашаја деце.
- Децу и кућне љубимце држите подаље од уређаја док су врата отворена.
- Чишћење и одржавање не треба да обављају деца, уколико нису под надзором.

## 2. УПУТСТВА О БЕЗБЕДНОСТИ

### 2.1 Инсталација

- Уклоните сву амбалажу.
- Немојте да инсталирате или користите оштећен уређај.
- Немојте инсталирати или користити уређај на местима на којима је температура нижа од 0 °С.
- Придржавајте се упутства за инсталацију које сте добили уз уређај.
- Проверите да ли је постоље уређаја правилно монтирано и причвршћено за стабилне делове.

електричне мреже. Уколико то није случај, обратите се електричару.

- Користите искључиво правилно инсталирану утичницу, отпорну на ударце.
- Не користите адаптере за вишеструке утикаче и продужне каблове.
- Проверите да нисте оштетили главно напајање и кабл за напајање. Уколико струјни кабл треба да се замени, то треба да обави наш овлашћени сервисни центар.
- Прикључите главни кабл за напајање на мрежну утичницу тек на крају инсталације. Водите рачуна да постоји приступ мрежној утичници након инсталације.
- Не вуците кабл за напајање како бисте искључили уређај. Кабл искључите тако што ћете извући утикач из утичнице.
- Овај уређај је усклађен са директивама Европске уније.



### УПОЗОРЕЊЕ!

Постоји ризик од пожара и електричног удара.

- Уређај мора да буде уземљен.
- Уверите се да информације о напону и струји на плочици са техничким карактеристикама одговарају параметрима

- Само за Велику Британију и Ирску. Уређај има мрежни утикач од 13 ампера. Ако је је потребно да се промени осигурач за утичницу, користити осигурач од 13 ампера ASTA (BS 1362).

### 2.3 Прикључивање воде

- Водите рачуна да не оштетите црева за довод воде.
- Пре него што повежете уређај на нове цеви или цеви које се нису дуго користиле, пустите да вода истече док не буде чиста.
- Када по први пут користите уређај, проверите да негде не цури.
- Црево за довод воде има сигурносни вентил и облогу унутрашњег црева за напајање.

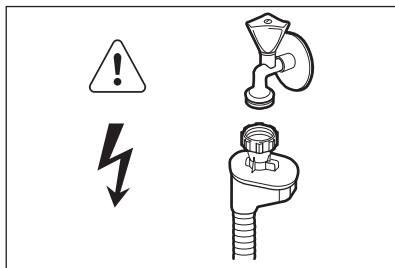

#### УПОЗОРЕЊЕ!

Опасност од електричног напона.

- Уколико је црево за довод воде оштећено, одмах искључите кабл за напајање из утичнице. Обратите

се Овлашћеном сервисном центру да бисте заменили црево за довод воде.

### 2.4 Употреба

- Немојте седати нити стајати на отворена врата.
- ДETERџЕНТИ за машину за прање посуђа су опасни. Поштујте упутства о безбедности са паковања детерџента.
- Немојте да пијете нити да се играте водом у уређају.
- Не уклањајте посуђе из уређаја пре него што се програм заврши. На посуђу може да буде детерџента.
- Уређај може да испусти врелу пару ако отворите врата док је програм у току.
- Запаљиве материје или предмете натопљене запаљивим материјама немојте стављати унутар и поред уређаја или на њега.

### 2.5 Одлагање



#### УПОЗОРЕЊЕ!

Постоји могућност од повређивања или гушења.

- Одвојте кабл за напајање уређаја од мрежног напајања.
- Одсеците кабл за напајање и баците га у смеће.
- Уклоните ручицу од врата да бисте спречили да се деца и кућни љубимци затворе у уређају.

### 3. ОПИС ПРОИЗВОДА

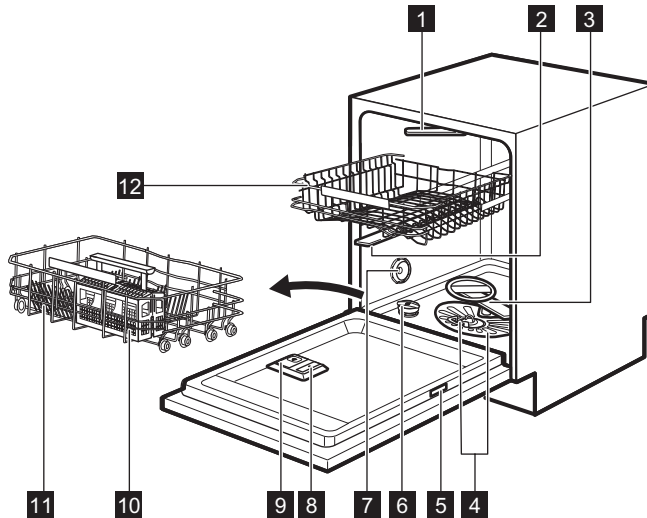

- 1 Горњи крак са млазницама
- 2 Горња дршка са прскалицама
- 3 Доња дршка са прскалицама
- 4 Филтери
- 5 Плочица са техничким карактеристикама
- 6 Посуда за со
- 7 Отвор за ваздух
- 8 Дозатор за средство за испирање
- 9 Дозатор детерџента
- 10 Корпа за прибор за јело
- 11 Доња корпа
- 12 Горња корпа

#### 3.1 Beam-on-Floor

Beam-on-Floor је светло које се приказује на поду у кухињи испод врата уређаја.

- Кад програм почне, пали се црвено светло које светли све време током трајања програма.
- Када се програм заврши, пали се зелено светло.
- Када дође до квара уређаја, црвено светло трепери.



Светло Beam-on-Floor се искључује када се уређај деактивира.

### 4. КОМАНДНА ТАБЛА

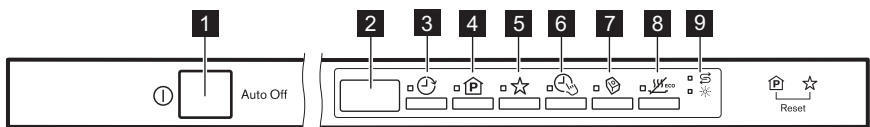



- 1 Дугме за укључивање/искључивање



- 2 Дисплеј
- 3 Дугме Delay (програм)

- 4** Дугме **Program** (програм)
- 5** Дугме **MyFavourite** (моје омиљено)
- 6** Дугме **TimeManager** (чувар времена)
- 7** Дугме **Multitab**
- 8** Дугме **EnergySaver** (чувар енергије)
- 9** Индикатори

## 4.1 Индикатори

Индикатор	Опис
	Индикатор за со. Увек је искључен док је програм активан.
	Индикатор средства за испирање. Увек је искључен док је програм активан.

## 5. ПРОГРАМИ

Фазе	Степен задржаности Врста рубља	Фазе програма	Опције
P1 <b>ECO</b> 1)	<ul style="list-style-type: none"> <li>Нормалан степен задржаности</li> <li>Посуђе и прибор за јело</li> </ul>	<ul style="list-style-type: none"> <li>Претпрање</li> <li>Прање 50 °C</li> <li>Испирања</li> <li>Сушење</li> </ul>	<ul style="list-style-type: none"> <li>EnergySaver</li> <li>TimeManager</li> <li>Multitab</li> </ul>
P2 <b>AUTO</b> 2)	<ul style="list-style-type: none"> <li>Све</li> <li>Посуђе, прибор за јело, шерпе и тигањи</li> </ul>	<ul style="list-style-type: none"> <li>Претпрање</li> <li>Прање од 45 °C до 70 °C</li> <li>Испирања</li> <li>Сушење</li> </ul>	<ul style="list-style-type: none"> <li>EnergySaver</li> <li>Multitab</li> </ul>
P3  3)	<ul style="list-style-type: none"> <li>Различите врсте задржаности</li> <li>Посуђе, прибор за јело, шерпе и тигањи</li> </ul>	<ul style="list-style-type: none"> <li>Претпрање</li> <li>Прање 50 °C и 65 °C</li> <li>Испирања</li> <li>Сушење</li> </ul>	<ul style="list-style-type: none"> <li>EnergySaver</li> <li>TimeManager</li> <li>Multitab</li> </ul>
P4  4)	<ul style="list-style-type: none"> <li>Висок степен задржаности</li> <li>Посуђе, прибор за јело, шерпе и тигањи</li> </ul>	<ul style="list-style-type: none"> <li>Претпрање</li> <li>Прање 70 °C</li> <li>Испирања</li> <li>Сушење</li> </ul>	<ul style="list-style-type: none"> <li>EnergySaver</li> <li>TimeManager</li> <li>Multitab</li> </ul>
P5  5)	<ul style="list-style-type: none"> <li>Свежа задржаност</li> <li>Посуђе и прибор за јело</li> </ul>	<ul style="list-style-type: none"> <li>Прање 60 °C</li> <li>Испирања</li> </ul>	<ul style="list-style-type: none"> <li>Multitab</li> </ul>

Фазе	Степен запрљаности Врста рубља	Фазе програма	Опције
P6  6)	• Све	• Претпрање	

1) Овим програмом постижете најефикаснију потрошњу воде и струје приликом прања посуђа и прибора за јело који су умерено запрљани. (Ово је стандардни програм за институте за тестирање).

2) Уређај препознаје степен упрљаности и количину судова у корпама. Он аутоматски подешава температуру и количину воде, потрошњу електричне енергије и трајање програма.





3) Са овим програмом можете опрати гомилу судова који су запрљани на различите начне. Веома запрљане судове ставите у доњу крпу, а судове који нису много запрљани у горњу. Притисак и температура воде у доњој корпи су виши него у горњој корпи.

4) Овај програм има фазу повећане температуре испирања за боље резултате прања. Током фазе испирања, температура остаје на 70 °C у трајању од најмање 10 минута.

5) Са овим програмом можете опрати свеже запрљано посуђе. Овај програм даје добре резултате прања за кратко време.

6) Са овим програмом можете брзо да исперете посуђе и тиме спречите да се остаци хране задрже на посуђу и да се непријатни мириси шире из уређаја. За овај програм не користите детерџент.

## 5.1 Вредности потрошње

Програм 1)	Вода (л)	Енергија (kWh)	Трајање (мин.)
P1 <b>ECO</b>	10.2	0.932	225
P2 <b>AUTO</b>	7 - 14	0.6 - 1.4	40 - 150
P3 	14 - 16	1.2 - 1.5	139 - 149
P4 	12.5 - 14.5	1.4 - 1.6	154 - 164
P5 	10	0.9	30
P6 	4	0.1	14

1) Притисак и температура воде, промене у напону, опције и количина посуђа могу да доведу до промене ових вредности.

## 5.2 Информације за институте за тестирање

За све потребне информације у вези са учинком током тестирања, пошаљите мејл на:

[info.test@dishwasher-production.com](mailto:info.test@dishwasher-production.com)

Запишите број производа (PNC) који се налази на плочици са техничким карактеристикама.

## 6. ПОДЕШАВАЊА

### 6.1 Режим избора програма и кориснички режим

Када се уређај налази у режиму избора програма, можете подесити програм и прећи у кориснички режим.

**У корисничком режиму могу бити промењена следећа подешавања:**



- Ниво омекшивача воде према тврдоћи воде.
- Активирање или деактивирање звучног сигнала за крај програма.
- Дективирање дозатора за средство за испирање када желите да користите опцију Multitab без средства за испирање.
- Ниво средства за испирање према потребној дози.

**Ова подешавања ће бити сачувана све док их поново не промените.**

### Како се подешава режим избора програма

Уређај је у режиму избора програма када дисплеј показује број програма P1.

Када активирате уређај, он је обично у режиму избора програма. Ако се ово, међутим, не догоди, можете да подесите режим избора програма на следећи начин:

Притисните и задржите истовремено  и  док је уређај у режиму избора програма.

### 6.2 Омекшивач воде

Омекшивач воде уклања минерале из воде, који би имали штетно дејство на резултате прања и на сам уређај.

Што је већи садржај минерала, то је вода тврђа. Тврдоћа воде се мери еквивалентном скалом.

Омекшивач воде треба применити према тврдоћи воде у вашем крају. Ваш локални снабдевач водом може да вас посаветује у вези са тврдоћом воде у вашем крају. Важно је да се подеси тачан ниво омекшивача воде да би се обезбедили добри резултати прања.

### Тврдоћа воде

Немачки степени (°dH)	Француски степени (°fH)	mmol/l	Енглески степени (Clarke)	Ниво омекшивача воде
47 - 50	84 - 90	8.4 - 9.0	58 - 63	10
43 - 46	76 - 83	7.6 - 8.3	53 - 57	9
37 - 42	65 - 75	6.5 - 7.5	46 - 52	8
29 - 36	51 - 64	5.1 - 6.4	36 - 45	7
23 - 28	40 - 50	4.0 - 5.0	28 - 35	6
19 - 22	33 - 39	3.3 - 3.9	23 - 27	5 1)















Немачки степени (°dH)	Француски степени (°fH)	mmol/l	Енглески степени (Clarke)	Ниво омекшивача воде
15 - 18	26 - 32	2.6 - 3.2	18 - 22	4
11 - 14	19 - 25	1.9 - 2.5	13 - 17	3
4 - 10	7 - 18	0.7 - 1.8	5 - 12	2
<4	<7	<0.7	< 5	1 2)

1) Фабричко подешавање.

2) Не користите со на овом нивоу.

## Како да подесите ниво омекшивача воде

Уређај мора да буде у режиму избора програма.

1. Да бисте ушли у кориснички режим, истовремено притисните и задржите дугмад  и  док индикатори , ,  и  не почну да трепере и дисплеј не буде празан.
2. Притисните .
  - Индикатори ,  и  се искључују.
  - Индикатор  наставља да трепери.
  - Дисплеј показује тренутно подешавање: нпр. **5 L** = ниво 5.
3. Узастопно притискајте  да бисте променили подешавање.
4. Притисните дугме за укључивање/искључивање да бисте потврдили подешавање.

## 6.3 Дозатор за средство за испирање

Средство за испирање помаже да се посуђе осуши тако да на њему не остану пруге и мрље.

Средство за испирање се аутоматски испушта за време фазе врућег испирања.













Можете подесити количину испушеног средства за испирање

између нивоа 1 (минимална количина) и нивоа 6 (максимална количина). Ниво 0 ће деактивирати дозатор средства за испирање и оно се више неће испуштати.

Фабричко подешавање: ниво 4.

## Како да подесите ниво средства за испирање

Уређај мора да буде у режиму избора програма.

1. Да бисте ушли у кориснички режим, истовремено притисните и задржите дугмад  и  док индикатори , ,  и  не почну да трепере и дисплеј не буде празан.
2. Притисните .
  - Индикатори ,  и  се искључују.
  - Индикатор  наставља да трепери.
  - Дисплеј показује тренутно подешавање: нпр. **4A** = ниво 4.
    - Нивои средства за испирање се крећу од 0A до 6A.
    - Ниво 0 = средство за испирање није ослобођено.
3. Узастопно притискајте  да бисте променили подешавање.
4. Притисните дугме за укључивање/искључивање да бисте потврдили подешавање.













## 6.4 Употреба средства за испирање и више таблета

Када активирате опцију Multitab, дозатор за средство за испирање наставља да ослобађа средство за испирање. Међутим, можете да деактивирате дозатор за средство за испирање. У том случају, резултати суђења можда неће бити задовољавајући.

Када је дозатор за средство за испирање деактивиран, индикатор средства за испирање је увек искључен.

### Како да деактивирате дозатор за средство за испирање

Уређај мора да буде у режиму избора програма.

1. Да бисте ушли у кориснички режим, притисните и задржите истовремено  и  све док индикатори , ,  и  не почну да трепере и дисплеј не буде празан.
2. Притисните .
  - Индикатори ,  и  ће се искључити.
  - Индикатор  и даље трепери.
  - Дисплеј показује тренутно подешавање:  $! d =$  дозатор за средство за испирање је активиран.
3. Притисните  да бисте променили подешавање.  $0 d =$  дозатор за средство за испирање је деактивиран.

Индикатор средства за испирање се гаси.

4. Притисните дугме за укључивање/искључивање да бисте потврдили подешавање.

## 6.5 MyFavourite

Помоћу ове опције можете да подесите и меморишете програм који чешће користите.

Можете сачувати само 1 програм. Ново подешавање поништава претходно.

### Како да сачувате програм MyFavourite

1. Подесите програм који желите да меморишете  
Такође, можете да подесите опције заједно са програмом.
2. Притисните и задржите  док одговарајући индикатор не почне да светли истим интензитетом.

### Како се подешава програм MyFavourite

Притисните .

- Укључује се индикатор MyFavourite.
- На дисплеју се приказују број и трајање програма.
- Ако су опције сачуване заједно са програмом, индикатори који се односе на опције се пале.







## 6.6 Звучни сигнали







Звучни сигнали се чују када се појави квар на уређају. Ове звучне сигнале није могуће деактивирати.

Постоји, такође, звучни сигнал који се чује приликом завршетка програма. Подразумевано је овај сигнал искључен, али га је могуће активирати.

### Како да активирате звучни сигнал за крај програма

Уређај мора да буде у режиму избора програма.

1. Да бисте ушли у кориснички режим, притисните и задржите истовремено  и  све док индикатори , ,  и  не почну да трепере и дисплеј не буде празан.
2. Притисните 

- Индикатори ,  и  ће се искључити.
  - Индикатор  и даље трепери.
  - Дисплеј показује тренутно подешавање:  = Звучни сигнал искључен.
3. Притисните  да бисте променили подешавање.

## 7. ОПЦИЈЕ

 Жељене опције морају се активирати сваки пут пре покретања програма. Опције није могуће активирати или деактивирати док је програм активан.

 Нису све опције компатибилне једна са другом. Ако изаберете некомпатибилне опције, уређај аутоматски искључује једну или више њих. Само индикатори опција које су активне остају укључени.

### 7.1 TimeManager

Ова опција повећава притисак и температуру воде. Тиме се скраћује трајање фазе прања и фазе сушења.

Укупно трајање програма скраћује се за приближно 50%.

Резултати прања исти су као и при нормалном трајању програма. Резултати сушења могу бити умањени.

#### Како се активира опција TimeManager

Притисните , након чега се укључује одговарајући индикатор. Ако се опција не може применити на програм, одговарајући индикатор неће почети да светли или ће брзо треперити неколико секунди, а затим ће се искључити.

 = Звучни сигнал укључен.

4. Притисните дугме за укључивање/искључивање да бисте потврдили подешавање.

Дисплеј показује ажурирано трајање програма.

### 7.2 Multitab

Када користите више таблета, активирајте ову опцију која интегрише со, средство за испирање и функције детерџената. Оне могу да садрже и друга средства за чишћење и испирање.

Ова опција деактивира ослобађање соли. Индикатор соли се не укључује.

Коришћењем ове опције продужава се трајање програма како би се побољшали резултати чишћења и сушења при употреби више таблета.

Multitab није трајна опција и мора се изабрати при сваком циклусу.

#### Како се активира опција Multitab

Притисните .  
Одговарајући индикатор се укључује.

### 7.3 EnergySaver

Ова опција смањује температуру последње фазе испирања и стога такође смањује потрошњу енергије (око -25%).

Посуђе може још увек бити влажно када се програм заврши.

Трајање програма ће бити краће.

## Како се активира опција EnergySaver

Притисните , након чега се укључује одговарајући индикатор. Ако се опција не може применити на програм, одговарајући индикатор неће

почети да светли или ће брзо треперити неколико секунди, а затим ће се искључити.

Дисплеј показује ажурирано трајање програма.

## 8. ПРЕ ПРВЕ УПОТРЕБЕ

1. Проверите да ли је тренутни ниво омекшивача воде у складу са тврдоћом воде у вашој области. Ако није, подесите ниво омекшивача воде.
2. Напуните посуду за со.
3. Сипајте средство за испирање у дозатор.
4. Одврните славину за воду.
5. Започните програм да бисте уклонили било какве остатке обраде који још увек могу бити у уређају. Немојте користити детерџент и немојте препунити корпе.

Када започнете програм, поновно испирање уређаја у омекшивачу воде траје до пет минута. То значи да уређај не ради. Фаза прања започиње искључиво након што се ова операција заврши. Операција ће се периодично понављати.

### 8.1 Посуда за со



#### УПОЗОРЕЊЕ!

Користите искључиво средство за испирање специјално дизајнирано за машине за прање посуђа.

Со се користи за поновно испирање у омекшивачу воде и да обезбеди добре резултате прања у свакодневном коришћењу.

### Како се пуни резервоар за со

1. Окрените поклопац посуде за со у смеру супротном од кретања казаљки на сату и извадите га.
2. Ставите 1 литар воде у посуду за со (искључиво први пут).
3. Сипајте со за машинско прање посуђа у посуду за со.

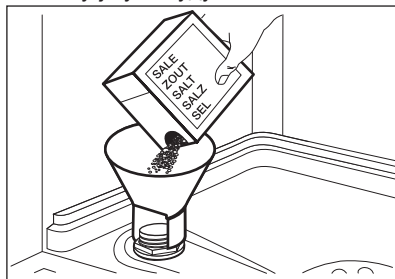

4. Уклоните со која се задржала око отвора посуде за со.

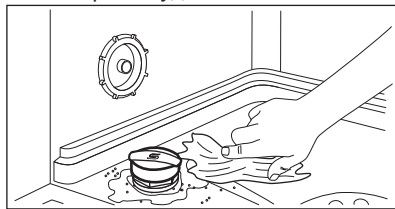

5. Окрените поклопац посуде за со у смеру кретања казаљки на сату да затворите посуду за со.



Вода и со могу да исцуре из посуде за со када је пуните. Постоји опасност од корозије. Да бисте је спречили, након што напуните посуду за со, покрените програм.

## 8.2 Како да напуните дозатор за средство за испирање

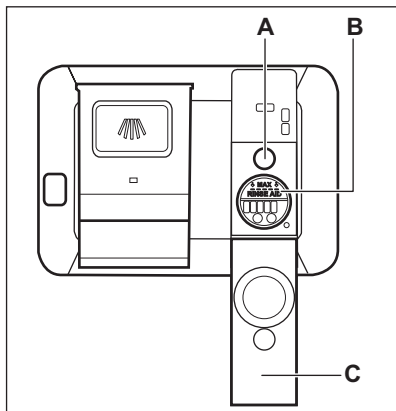

### УПОЗОРЕЊЕ!

Користите искључиво средство за испирање специјално дизајнирано за машине за прање посуђа.

1. Отворите поклопац (C).
2. Напуните дозатор за средство за испирање (B) док средство за

3. Помоћу упијајуће крпе уклоните средство за испирање које сте просули како би се спречило стварање превелике количине пене.
4. Затворите поклопац. Проверите да ли је поклопац заочен у месту.



Напуните дозатор за средство за испирање када индикатор (A) постане јасан.

## 9. СВАКОДНЕВНА УПОТРЕБА

1. Одрвните славину за воду.
2. Притисните дугме за укључивање/искључивање да бисте укључили уређај.

Уверите се да се уређај налази у корисничком режиму.

- Уколико је индикатор за со укључен, напуните посуду за со.
  - Уколико је индикатор средства за испирање укључен, напуните дозатор средством за испирање.
3. Напуните корпе.
  4. Додајте детерџент. Уколико користите мулти таблете, активирајте опцију Multitab.
  5. Одаберите и покрените одговарајући програм прања, у зависности од врсте унешеног посуђа и степена запланости.

### 9.1 Коришћење детерџента

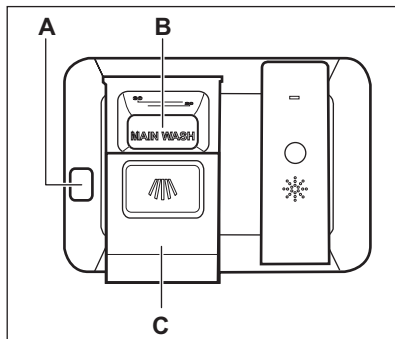

**УПОЗОРЕЊЕ!**

Користите искључиво детерџент специјално дизајниран за машине за прање посуђа.

1. Притисните дугме за отпуштање (A) да бисте отворили поклопац (C).
2. Ставите детерџент, у праху или таблети, у преграду (B).
3. Уколико програм има фазу претпрања, ставите малу количину детерџента на унутрашњост врата уређаја.
4. Затворите поклопац. Проверите да ли је поклопац закочен у месту.



**9.2 Подешавање и покретање програма****Функција Auto Off**

Ова функција смањује потрошњу енергије аутоматским искључивањем уређаја када је ван употребе.

Функција почиње са радом:

- Пет минута после завршетка програма.
- Након пет минута ако програм није започео рад.

**Покретање програма**

1. Држите врата уређаја одшкринутим.
2. Притисните дугме за укључивање/искључивање да бисте активирали уређај. Уверите се да се уређај налази у режиму избора програма.
3. Притискајте дугме  док се на дисплеју не прикаже број програма који желите да покренете. Дисплеј ће показивати број програма приближно три секунди, а затим ће показати трајање програма.
  - Уколико желите да изаберете програм MyFavourite (мој омиљени), притисните .
    - Индикатори опција који означавају програм

MyFavourite (мој омиљени) почињу да светле.

Дисплеј ће показивати број програма приближно три секунди, а затим ће показати трајање програма.

4. Подесите применљиве опције.
5. Затворите врата уређаја да бисте покренули програм.

**Покретање програма са одложеним стартом**

1. Подесите програм.
2. Притискајте дугме  док се на дисплеју не прикаже време одлагања старта које желите да подесите (од 1 до 24 сата).

Индикатор одложеног старта се укључује.

3. Затворите врата уређаја да би се покренуло одбројавање.

Док је одбројавање у току, можете продужити време одлагања старта, али не можете променити избор програма и опције.

Када се одбројавање заврши, програм се покреће.

**Отварање врата док уређај ради**



Ако отворите врата док је неки програм у току, уређај престаје да ради. Када затворите врата, уређај наставља са радом од тренутка када је прекинут.





Ако су врата отворена дуже од 30 секунди током фазе сушења, програм који је у току ће се угасити.

**Отказивање одложеног старта док је одбројавање у току**

Када откажете одложени старт онда морате поново да подесите програм и опције.

Притисните и држите истовремено  и  док је уређај у режиму за избор програма.

## Отказивање програма

Притисните и држите истовремено  и  док је уређај у режиму за избор програма.

Пре него што покренете нови програм, проверите да ли има детерџента у дозатору детерџента.

## Крај програма

Када се заврши програм и отворе се врата, уређај се аутоматски деактивира.

Заврните славину за воду.

# 10. КОРИСНИ САВЕТИ

## 10.1 Опште

Следећи савети ће обезбедити оптималне резултате чишћења и сушења у свакодневnoj употреби и, такође, помоћи у заштити животне средине.

- Уклоните веће остатке хране са судова и баците у канту за смеће.
- Немојте претходно испирати судове ручно. По потреби, користите програм претпрања (ако постоји) или изаберите програм са фазом претпрања.
- Увек користите цео простор корпи.
- Када пуните уређај, уверите се да вода ослобођена из крака са млазницама може потпуно да дохвати и опере посуђе. Водите рачуна да се посуђе не додирује или прекрива међусобно.
- Можете користити детерџент за машину за прање посуђа, средство за испирање и со одвојено или можете користити мулти таблете (нпр. „3 у 1“, „4 у 1“, „Све у једном“). Пратите упутства написана на паковању.
- Изаберите програм према типу уноса и степену запрљаности. Са ЕСО (еко) програмом се постиже најефикаснија потрошња воде и електричне енергије приликом прања посуђа и прибора за јело који су умерено запрљани.

машину за прање посуђа. Остали производи могу оштетити уређај.

- Мулти таблете су обично погодне у крајевима у којима је тврдоћа воде до 21°dH. У крајевима у којима је тврдоћа воде изнад ове границе, неопходно је користити средство за испирање уз мулти таблете. Међутим, у крајевима са тврдом и изузетно тврдом водом препоручујемо одвојено коришћење детерџента без додатака (прашак, гел и таблете без додатних функција), средства за испирање и соли за оптималне резултате чишћења и сушења.
- Уколико користите мулти таблете можете изабрати Multitab опцију (ако постоји). Ова опција повећава резултате чишћења и сушења коришћењем мулти таблета.
- Детерџент у виду таблета се не раствара потпуно код програма који кратко трају. Да на кухињском посуђу не буде заосталог детерџента, препоручујемо коришћење таблета са дугим програмима.
- Не употребљавајте више од прописане количине детерџента. Погледајте упутства на паковању детерџента.

## 10.2 Коришћење соли, средства за испирање и детерџента

- Користите искључиво со, средство за испирање и детерџент за

### 10.3 Шта чинити ако желите да прекинете да користите мулти таблете

Пре него што почнете одвојено да користите детерџент, со и средство за испирање урадите следеће:

1. Подесите ниво омекшивача воде.
2. Проверите да ли су посуде за со и средство за испирање пуне.
3. Покрените најкраћи програм који има фазу испирања. Немојте додавати детерџент и немојте препунити корпе.
4. По завршетку програма, подесите омекшивач воде према тврдоћи воде у вашем крају.
5. Подесите количину средства за испирање.

### 10.4 Пуњење корпи

- Уређај користите искључиво за прање посуђа које се може прати у машини за прање посуђа.
- У уређај немојте стављати посуђе од дрвета, рогова, алуминијума, калаја и бабра.
- Не стављајте у уређај предмете који могу да апсорбују воду (сунђере, кухињске крпе).
- Уклоните веће остатке хране из судова у канту за смеће.
- Размекшајте остатке загореле хране на посуђу.
- Посуђе, као што су шоље, чаше и тигањи, поставите са отвором окренутим надоле.
- Водите рачуна да се чаше не додирују.

- Прибор за јело и мале предмете ставите у корпу за прибор за јело.
- Лагано посуђе ставите у горњу корпу. Проверите да посуђе не може да се помера.
- Проверите да ли крак са млазницама може слободно да се окреће пре покретања програма.

### 10.5 Пре покретања програма

Проверите следеће:

- Филтери су чисти и правилно су монтирани.
- Поклопац посуде за со је добро затворен.
- Млазнице нису запушене.
- Сипана је со за машину за прање посуђа и средство за испирање (осим ако не користите више таблета).
- Посуђе у корпама је исправно постављено.
- Програм одговара типу уноса и степену задржаности.
- Користи се одговарајућа количина детерџента.

### 10.6 Пражњење корпи

1. Оставите да се стоно посуђе охлади пре него што га извадите из уређаја. Врући судови могу лако да се оштете.
2. Прво извадите посуђе из доње корпе, а затим из горње.



На крају програма вода може и даље остати са стране и на вратима уређаја.

## 11. НЕГА И ЧИШЋЕЊЕ



#### УПОЗОРЕЊЕ!

Пре одржавања уређаја, искључите га и извуците утикач из зидне утичнице.



Прљави филтери и зачепљени кракови са млазницама утичу лоше на резултате прања. Редовно их проверавајте и, уколико је потребно, очистите их.

### 11.1 Чишћење филтера

Систем филтера је сачињен из три дела.



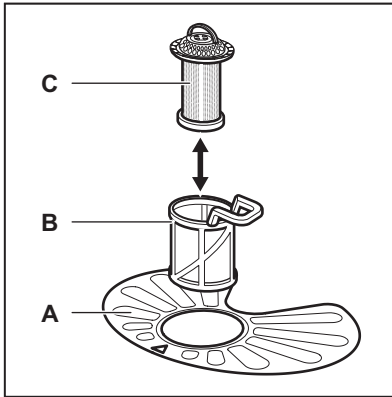

1. Окрените филтер (B) супротно од смера кретања казаљке на сату и извадите га.

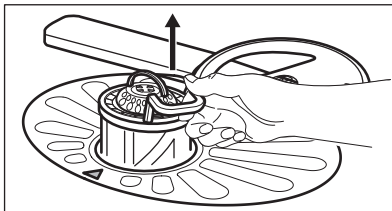
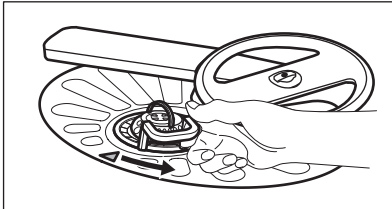

2. Извадите филтер (C) из филтера (B).
3. Уклоните раван филтер (A).

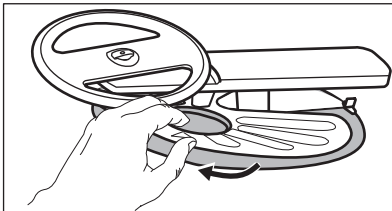

4. Оперите филтере.

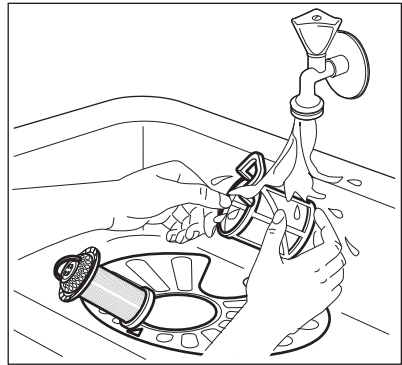

5. Уверите се да нема остатака хране или прљавштине унутар или око ивица корита мотора.
6. Вратите на место раван филтер (A). Уверите се да је исправно постављен унутар две вођице.

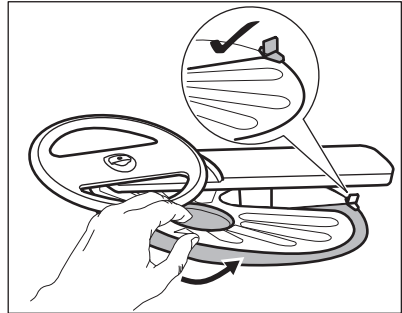

7. Монтирајте филтере (B) и (C).
8. Вратите филтер (B) у раван филтер (A). Окрените га у смеру кретања казаљке на сату док не кликне.

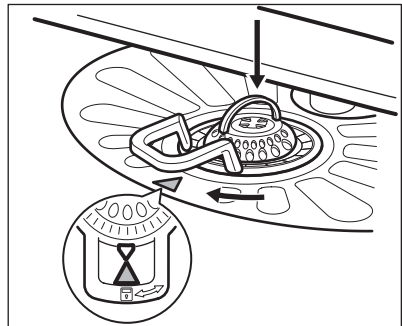

**УПОЗОРЕЊЕ!**

Неправилан положај филтера може да изазове лоше резултате прања, као и да оштети уређај.

## 11.2 Чишћење крака са млазницама

Не уклањајте краке са млазницама. Уколико се отвори на крацима са млазницама запуше, уклоните остатке прљавштине помоћу танког шиљатог предмета.

## 11.3 Спољашње чишћење

- Уређај чистите влажном, меком крпом.

- У ту сврху користите искључиво неутралне детерџенте.
- Немојте да користите абразивне производе, абразивне сунђере или раствараче.

## 11.4 Унутрашње чишћење

- Пажљиво чистите уређај, укључујући и гумени заптивач врата, меком влажном крпом.
- Уколико редовно користите програме који кратко трају, унутар уређаја може доћи до накупљања масноће и каменца. Да бисте то спречили, препоручујемо вам да барем 2 пута месечно користите програм који дуго траје.

# 12. РЕШАВАЊЕ ПРОБЛЕМА

Ако уређај неће да се покрене или се зауставља у току рада. Пре него што позовете Овлашћени сервисни центар, проверите да ли можете да решите проблем сами уз помоћ информација из табеле.

**Код неких проблема, на екрану се приказује шифра аларма.**

Проблем и шифра аларма	Могуће решење
Не можете да активирате уређај.	<ul style="list-style-type: none"> <li>• Проверите да ли утикач прикључен на зидну утичницу.</li> <li>• Проверите да у кутији са осигурачима није прегорео неки осигурач.</li> </ul>
Програм се не покреће.	<ul style="list-style-type: none"> <li>• Проверите да ли су врата уређаја затворена.</li> <li>• Ако је подешен одложени старт, откажите одлагање или сачекајте да се заврши одбројавање.</li> <li>• Уређај је започео поступак поновног испирања са омекшивачем воде. Трајање поступка је око 5 минута.</li> </ul>

Проблем и шифра аларма	Могуће решење
Уређај се не пуни водом. На дисплеју се приказује <i>,10.</i>	<ul style="list-style-type: none"> <li>• Проверите да ли је славина одвртнута.</li> <li>• Проверите да притисак воде није исувише низак. За ове информације се обратите локалној надлежној служби водовода.</li> <li>• Проверите да славина за воду није запушена.</li> <li>• Уверите се да филтер на цреву за довод воде није запушен.</li> <li>• Уверите се да доводно црево није увијено или савијено.</li> </ul>
Уређај не одводи воду. На дисплеју се приказује <i>,20.</i>	<ul style="list-style-type: none"> <li>• Проверите да славина на судопери није зачепљена.</li> <li>• Проверите да се одводно црево није негде увило или савило.</li> </ul>
Уређај за заштиту од поплаве је активан. На дисплеју се приказује <i>,30.</i>	<ul style="list-style-type: none"> <li>• Затворите славину за воду и обратите се Овлашћеном сервисном центру.</li> </ul>

Након што проверите апарат, искључите га и поново га укључите. Уколико се проблем поново јави, контактирајте Овлашћени сервисни центар.

За проблеме који нису наведени у табели обратите се Овлашћеном сервисном центру.

## 12.1 Нисте задовољни резултатима прања и сушења

Проблем	Могуће решење
На стаклу и посуђу постоје беличасти трагови и плавкасти слојеви	<ul style="list-style-type: none"> <li>• Ослобођена је превелика количина средства за испирање. Подесите прекидач средства за испирање на нижи положај.</li> <li>• Има превише детерџента.</li> </ul>
Постоје флеке и осушене капи воде на чашама и посуђу.	<ul style="list-style-type: none"> <li>• Ослобођена количина средства за испирање није довољна. Подесите прекидач средства за испирање на виши положај.</li> <li>• Узрок томе може да буде квалитет средства за испирање.</li> </ul>
Посуђе је мокро.	<ul style="list-style-type: none"> <li>• Програм нема фазу сушења или има фазу сушења са ниском температуром.</li> <li>• Дозатор за средство за испирање је празан.</li> <li>• Узрок томе може да буде квалитет средства за испирање.</li> <li>• Узрок томе може да буде квалитет мулти таблета. Испробајте неку другу марку или активирајте дозатор средства за испирање и користите средство за испирање заједно са мулти таблетама.</li> </ul>



Погледајте одељак  
„Савети и напомене“ за  
друге могуће узроке.

## 13. ТЕХНИЧКЕ ИНФОРМАЦИЈЕ

Димензије	Тежина / висина/ дубина (мм)	596 / 818-898 / 550
Прикључивање струје <sup>1)</sup>	Напон (V)	220 - 240
	Фреквенција (Hz)	50
Притисак воде	Мин./макс. бара (MPa)	0.5 (0.05) / 8 (0.8)
Довод воде	Хладна вода или топла вода <sup>2)</sup>	највише 60 °C
Капацитет	Подешавања места	13
Потрошња електричне енергије	Режим „Укључено“ (W)	0.99
Потрошња електричне енергије	Режим „Искључено“ (W)	0.10

1) Погледајте плочицу са техничким карактеристикама за друге вредности.

2) Уколико топла вода долази преко алтернативног извора енергије, (нпр. соларни панели, извори који енергију производе помоћу ветра), користите топлу воду да бисте смањили потрошњу електричне енергије.

## 14. ЕКОЛОШКА ПИТАЊА

Рециклирајте материјале са симболом



Паковање одложите у одговарајуће контејнере ради рециклирања. Помозите да се заштити околина и здравље људи и да се рециклира отпад од електричних и електронских уређаја. Не одлажите уређаје означене симболом  заједно са смећем из домаћинства. Вратите овај производ локалном погону за рециклирање или се обратите општинској служби.

## KAZALO

1. NAVODILA ZA VARNO UPORABO.....	62
2. VARNOSTNE INFORMACIJE.....	63
3. OPIS IZDELKA.....	64
4. UPRAVLJALNA PLOŠČA.....	65
5. PROGRAMI.....	65
6. NASTAVITVE.....	67
7. FUNKCIJE.....	70
8. PRED PRVO UPORABO.....	71
9. VSAKODNEVNA UPORABA.....	72
10. NAMIGI IN NASVETI.....	74
11. VZDRŽEVANJE IN ČIŠČENJE.....	75
12. ODPRAVLJANJE TEŽAV.....	77
13. TEHNIČNE INFORMACIJE.....	78

## MISLIMO NA VAS

Zahvaljujemo se vam za nakup Electroluxove naprave. Izbrali ste izdelek, ki vključuje desetletja profesionalnih izkušenj in izboljšav. Inovativen in eleganten je bil zasnovan z mislijo na vas. Kadarkoli ga boste uporabili, ste lahko prepričani v zagotovitev odličnih rezultatov.

Dobrodošli pri Electroluxu.

**Obiščite naše spletno mesto za:**



Nasvete glede uporabe, brošure, odpravljanje motenj, servisne informacije:  
**[www.electrolux.com](http://www.electrolux.com)**



Registrirajte vaš izdelek za boljši servis:  
**[www.registerelectrolux.com](http://www.registerelectrolux.com)**



Kupite dodatke, potrošni material in originalne nadomestne dele za vaš aparat:  
**[www.electrolux.com/shop](http://www.electrolux.com/shop)**

## POMOČ STRANKAM IN SERVIS

Priporočamo uporabo originalnih nadomestnih delov.

Ko kličete servis, imejte pri roki naslednje podatke: model, številko izdelka, serijsko številko.

Podatke najdete na ploščici s tehničnimi podatki.



Opozorilo / Pozor - Varnostne informacije



Splošne informacije in nasveti



Okoljske informacije.

Pridržujemo si pravico do sprememb.

## 1. ⚠ NAVODILA ZA VARNO UPORABO

Pred namestitvijo in uporabo naprave natančno preberite priložena navodila. Proizvajalec ni odgovoren za poškodbe in škodo, nastalo zaradi napačne namestitve in uporabe. Navodila shranite skupaj z napravo za poznejšo uporabo.

### 1.1 Splošna varnostna navodila

- Ta naprava je namenjena uporabi v gospodinjstvu in podobni vrsti uporabe, npr.:
  - kmečkih hišah; kuhinjah za zaposlene v trgovinah, pisarnah in drugih delovnih okoljih,
  - s strani gostov v hotelih, motelih, kjer nudijo prenočišča z zajtrkom, in drugih stanovanjskih okoljih.
- Ne spreminjajte specifikacij te naprave.
- Delovni tlak vode (najmanjši in največji) mora biti med 0.5 (0.05) / 8 (0.8) barov (Mpa).
- Upoštevajte največje število 13 pogrinjkov.
- Če je napajalni kabel poškodovan, ga mora zamenjati predstavnik proizvajalca, pooblaščenega servisnega centra ali druga strokovno usposobljena oseba, da se izognete nevarnosti.
- Nože in jedilni pribor z ostrimi konicami vstavite v košarico za jedilni pribor, tako da bodo konice obrnjene navzdol ali vodoravno.
- Vrat naprave ne puščajte odprtih brez nadzora, da preprečite padec nanje.
- Pred vzdrževanjem izklopite napravo in iztaknite vtič iz vtičnice.
- Za čiščenje naprave ne uporabljajte vodnega pršca in pare.
- Napravo je treba priključiti na vodovodni sistem z novim priloženim kompletom cevi. Starih kompletov cevi ne smete ponovno uporabiti.

## 1.2 Varnost otrok in ranljivih oseb

- To napravo lahko uporabljajo otroci od osmega leta naprej ter osebe z zmanjšanimi telesnimi, čutnimi ali razumskimi sposobnostmi ali s pomanjkanjem izkušenj ter znanja le pod nadzorom ali če so dobili ustrezna navodila glede varne uporabe naprave in če se zavedajo nevarnosti, ki obstajajo.
- Preprečite, da bi se otroci igrali z napravo.
- Vsa pralna sredstva hranite zunaj dosega otrok.
- Ko so vrata naprave odprta, poskrbite, da bodo otroci in hišni ljubljenci dovolj oddaljeni od naprave.
- Čiščenja in uporabniškega vzdrževanja ne smejo izvajati otroci brez nadzora.

## 2. VARNOSTNE INFORMACIJE

### 2.1 Namestititev

- Odstranite vso embalažo.
- Ne nameščajte ali uporabljajte poškodovane naprave.
- Naprave ne nameščajte ali uporabljajte na mestu, kjer lahko temperatura pade pod 0 °C.
- Upoštevajte navodila za namestititev, priložena napravi.
- Poskrbite, da bo naprava nameščena pod in v bližino trdnih konstrukcij.

### 2.2 Priključitev na električno napetost



#### **OPOZORILO!**

Nevarnost požara in električnega udara.

- Naprava mora biti ozemljena.
- Preverite, ali so električni podatki na ploščici za tehnične navedbe skladni z električno napeljavo. Če niso, se posvetujte z električarjem.
- Vedno uporabite pravilno nameščeno varnostno vtičnico.
- Ne uporabljajte razdelilnikov in podaljškov.
- Pazite, da ne poškodujete vtiča in kabla. Če je treba kabel zamenjati, mora to storiti osebje pooblaščenega servisnega centra.

- Vtič vtaknite v vtičnico šele ob koncu nameščanja. Poskrbite, da bo vtič dosegljiv tudi po namestitvi.
- Ne vlecite za električni priključni kabel, če želite izključiti napravo. Vedno povlecite za vtič.
- Naprava je izdelana v skladu z direktivami EGS.
- Samo za VB in Irsko. Naprava ima vtič s 13-ampersko varovalko. Če je treba zamenjati varovalko v vtiču, uporabite 13-ampersko varovalko ASTA (BS 1362).

### 2.3 Vodovodna napeljava

- Pazite, da ne poškodujete cevi za vodo.
- Pred priključitvijo naprave na nove cevi ali cevi, ki že dolgo niso bile v uporabi, pustite teči vodo, dokler ne bo čista.
- Ob prvi uporabi naprave se prepričajte, da ni prisotnega iztekanja vode.
- Cev za dovod vode ima varnostni ventil in oblogo z notranjim priključnim vodom.

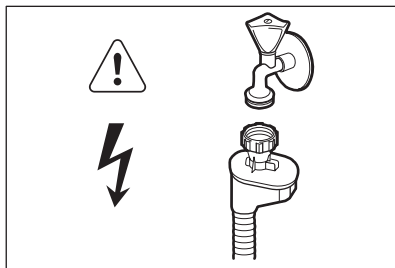
**OPOZORILO!**

Nevarna napetost.

- V primeru poškodbe cevi za dovod vode takoj iztaknite vtič iz omrežne vtičnice. Za zamenjavo cevi za dovod vode se obrnite na pooblaščen servisni center.

**2.4 Uporaba**

- Ne sedajte ali stopajte na odprta vrata.
- Pomivalna sredstva za pomivalni stroj so nevarna. Upoštevajte varnostna navodila z embalaže pralnega sredstva.

- Ne pijte in ne igrajte se z vodo iz naprave.
- Ne odstranite posode iz naprave, dokler se program ne zaključi. Na posodi je lahko pomivalno sredstvo.
- Če med izvajanjem programa odprete vrata, lahko iz naprave puhne vroča para.
- V napravo, njeno bližino ali nanjo ne postavljajte vnetljivih izdelkov ali mokrih predmetov z vnetljivimi izdelki.

**2.5 Odstranjevanje****OPOZORILO!**

Nevarnost poškodbe ali zadrževanja.

- Napravo izključite iz napajanja.
- Odrežite električni priključni kabel in ga zavržite.
- Odstranite zapah in na ta način preprečite, da bi se otroci in živali zaprli v napravo.

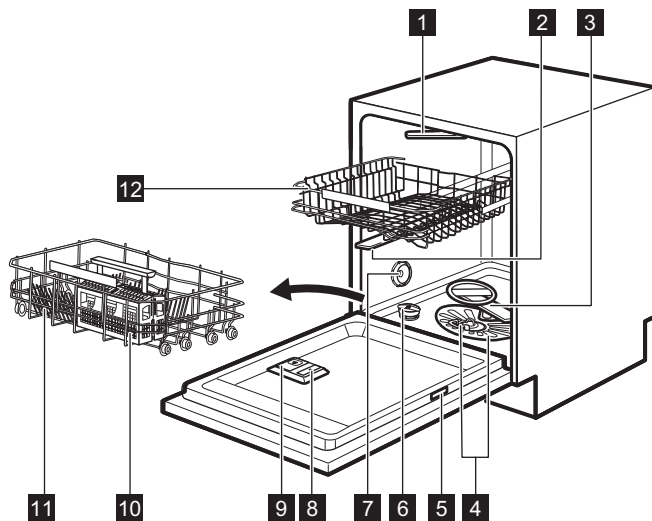
**3. OPIS IZDELKA****1** Vrhnja brizgalna ročica**2** Zgornja brizgalna ročica**3** Spodnja brizgalna ročica**4** Filtri



- 5 Ploščica za tehnične navedbe
- 6 Posoda za sol
- 7 Oddušnik
- 8 Predal sredstva za izpiranje
- 9 Predal za pomivalno sredstvo
- 10 Košarica za jedilni pribor
- 11 Spodnja košara
- 12 Zgornja košara

- Ko se program začne, zasveti rdeča lučka in sveti celoten čas izvajanja programa.
- Ob zaključku programa zasveti zelena lučka.
- V primeru napake v delovanju naprave utripa rdeča lučka.



Beam-on-Floor se izklopi ob izklopu naprave.

### 3.1 Beam-on-Floor

Beam-on-Floor je lučka, ki zasveti na kuhinjskih tleh pod vrati naprave.

## 4. UPRAVLJALNA PLOŠČA

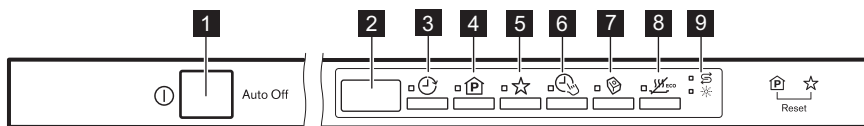

- 1 Tipka za vklop/izklop
- 2 Prikazovalnik
- 3 Tipka **Delay**
- 4 Tipka **Program**
- 5 Tipka **MyFavourite**





- 6 Tipka **TimeManager**
- 7 Tipka **Multitab**
- 8 Tipka **EnergySaver**
- 9 Indikatorji

### 4.1 Indikatorji

Indikator	Opis
	Indikator za sol. Ne sveti med izvajanjem programa.
	Indikator sredstva za izpiranje. Ne sveti med izvajanjem programa.

## 5. PROGRAMI

Program	Stopnja umazanosti Vrsta posode	Faze programa	Funkcije
P1 <b>ECO 1)</b>	<ul style="list-style-type: none"> <li>• Običajno umazano</li> <li>• Porcelan in jedilni pribor</li> </ul>	<ul style="list-style-type: none"> <li>• Predpomivanje</li> <li>• Pomivanje pri 50 °C</li> <li>• Izpiranja</li> <li>• Sušenje</li> </ul>	<ul style="list-style-type: none"> <li>• EnergySaver</li> <li>• TimeManager</li> <li>• Multitab</li> </ul>

Program	Stopnja umazanosti Vrsta posode	Faze programa	Funkcije
P2 <b>AUTO 2)</b>	<ul style="list-style-type: none"> <li>Vse</li> <li>Porcelan, jedilni pribor, lonci in ponve</li> </ul>	<ul style="list-style-type: none"> <li>Predpomivanje</li> <li>Pomivanje od 45 °C do 70 °C</li> <li>Izpiranja</li> <li>Sušenje</li> </ul>	<ul style="list-style-type: none"> <li>EnergySaver</li> <li>Multitab</li> </ul>
P3  3)	<ul style="list-style-type: none"> <li>Različno umazano</li> <li>Porcelan, jedilni pribor, lonci in ponve</li> </ul>	<ul style="list-style-type: none"> <li>Predpomivanje</li> <li>Pomivanje pri 50 °C in 65 °C</li> <li>Izpiranja</li> <li>Sušenje</li> </ul>	<ul style="list-style-type: none"> <li>EnergySaver</li> <li>TimeManager</li> <li>Multitab</li> </ul>
P4  4)	<ul style="list-style-type: none"> <li>Zelo umazano</li> <li>Porcelan, jedilni pribor, lonci in ponve</li> </ul>	<ul style="list-style-type: none"> <li>Predpomivanje</li> <li>Pomivanje pri 70 °C</li> <li>Izpiranja</li> <li>Sušenje</li> </ul>	<ul style="list-style-type: none"> <li>EnergySaver</li> <li>TimeManager</li> <li>Multitab</li> </ul>
P5  5)	<ul style="list-style-type: none"> <li>Sveža umazanija</li> <li>Porcelan in jedilni pribor</li> </ul>	<ul style="list-style-type: none"> <li>Pomivanje pri 60 °C</li> <li>Izpiranja</li> </ul>	<ul style="list-style-type: none"> <li>Multitab</li> </ul>
P6  6)	<ul style="list-style-type: none"> <li>Vse</li> </ul>	<ul style="list-style-type: none"> <li>Predpomivanje</li> </ul>	

1) Ta program vam omogoča najvarčnejšo porabo vode in energije za običajno umazana porcelan in jedilni pribor. (To je standardni program za preizkuševalne inštitute).

2) Naprava zazna stopnjo umazanosti in količino posode v košarah. Samodejno prilagodi temperaturo in količino vode, porabo energije ter čas trajanja programa.

3) S tem programom lahko pomijete različno umazano posodo. Izredno umazano v spodnji košari in običajno umazano v zgornji košari. Tlak in temperatura vode v spodnji košari sta višja kot v zgornji košari.





4) Ta program ima fazo izpiranja pri visoki temperaturi za boljše rezultate glede higiene. Med izpiranjem se vsaj 10 minut ohrani temperatura 70 °C.

5) S tem programom lahko pomijete sveže umazano posodo. V kratkem času zagotavlja dobre rezultate pomivanja.

6) S tem programom lahko hitro izperete posodo, da preprečite lepljenje ostankov hrane nanjo in nastajanje neprijetnih vonjav v napravi. Pri tem programu ne uporabljajte pomivalnega sredstva.

## 5.1 Vrednosti porabe

Program 1)	Voda (l)	Energija (kWh)	Trajanje (min.)
P1 <b>ECO</b>	10.2	0.932	225

Program 1)	Voda (l)	Energija (kWh)	Trajanje (min.)
P2 <b>AUTO</b>	7 - 14	0.6 - 1.4	40 - 150
P3 	14 - 16	1.2 - 1.5	139 - 149
P4 	12.5 - 14.5	1.4 - 1.6	154 - 164
P5 	10	0.9	30
P6 	4	0.1	14

1) Vrednosti so odvisne od tlaka in temperature vode, nihanja v električnem napajanju, funkcij in količine posode.

## 5.2 Informacije za preizkuševalne inštitute

Za vse potrebne informacije glede preizkusa pošljite elektronsko pošto na:

[info.test@dishwasher-production.com](mailto:info.test@dishwasher-production.com)

Navedite številko izdelka (PNC) s ploščice za tehnične navedbe.

## 6. NASTAVITVE

### 6.1 Način izbire programa in uporabniški način

Ko je naprava v načinu izbire programa, lahko nastavite program in odprete uporabniški način.

**V uporabniškem načinu lahko spremenite naslednje nastavitve:**



- Stopnjo sistema za mehčanje vode glede na trdoto vode.
- Vklop ali izklop zvočnega signala za konec programa.
- Izklop doziranja sredstva za izpiranje, ko želite uporabiti funkcijo Multitab brez sredstva za izpiranje.
- Raven sredstva za izpiranje glede na potreben odmerek.

**Te nastavitve bodo shranjene, dokler jih ponovno ne spremenite.**

### Nastavitev načina izbire programa

Naprava je v načinu izbire programa, ko se na prikazovalniku prikaže številka programa **P1**.

Ob vklopu je naprava običajno v načinu izbire programa. Če pa do tega ne pride, lahko način izbire programa nastavite na naslednji način:

Hkrati pritisnite in držite tipki  in , dokler naprava ni v načinu izbire programa.

### 6.2 Sistem za mehčanje vode

Sistem za mehčanje vode odstrani iz vode minerale, ki negativno vplivajo na rezultate pomivanja in napravo.

Večja kot je vsebnost teh mineralov, trša je voda. Trdoto vode merimo v ekvivalentnih lestvicah.

Sistem za mehčanje vode morate nastaviti glede na trdoto vode v vašem vodovodu. Točne podatke o trdoti vode lahko dobite pri krajevnem vodovodnem

podjetju. Pomembno je nastaviti pravo stopnjo sistema za mehčanje vode, da zagotovite dobre rezultate pomivanja.

### Trdota vode













V nemških stopinjah (°dH)	V francoskih stopinjah (°fH)	mmol/l	Clarkove/angleške stopinje	Stopnja sistema za mehčanje vode
47 - 50	84 - 90	8.4 - 9.0	58 - 63	10
43 - 46	76 - 83	7.6 - 8.3	53 - 57	9
37 - 42	65 - 75	6.5 - 7.5	46 - 52	8
29 - 36	51 - 64	5.1 - 6.4	36 - 45	7
23 - 28	40 - 50	4.0 - 5.0	28 - 35	6
19 - 22	33 - 39	3.3 - 3.9	23 - 27	5 1)
15 - 18	26 - 32	2.6 - 3.2	18 - 22	4
11 - 14	19 - 25	1.9 - 2.5	13 - 17	3
4 - 10	7 - 18	0.7 - 1.8	5 - 12	2
<4	<7	<0.7	< 5	1 2)

1) Tovarniška nastavitvev.

2) Na tej stopnji ne uporabljajte soli.

### Nastavitev stopnje sistema za mehčanje vode

Naprava mora biti v načinu izbire programa.

1. Za vstop v uporabniški način hkrati pritisnite in držite tipki  in , dokler ne začnejo utripati indikatorji , ,  in  ter prikazovalnik ugasne.
2. Pritisnite .
  - Indikatorji ,  in  ugasnejo.
  - Indikator  še naprej utripa.
  - Na prikazovalniku se prikaže trenutna nastavitvev: npr. 5 L = stopnja 5.
3. Za spremembo nastavitvev pritisnite .
4. Pritisnite tipko za vklop/izklop za potrditev nastavitvev.

### 6.3 Predal sredstva za izpiranje

Sredstvo za izpiranje pomaga, da se posoda posuši brez lis in madežev.



Sredstvo za izpiranje se samodejno sprosti med fazo vročega izpiranja.

Sproščeno količino sredstva za izpiranje lahko nastavite med stopnjo 1 (najmanj) in stopnjo 6 (največ). Stopnja 0 izklopi doziranje sredstva za izpiranje in ne sprosti se nič sredstva za izpiranje.







Tovarniška nastavitvev: stopnja 4.

### Nastavitev ravni sredstva za izpiranje

Naprava mora biti v načinu izbire programa.

1. Za vstop v uporabniški način hkrati pritisnite in držite tipki  in , dokler ne začnejo utripati indikatorji

, ,  in  ter prikazovalnik ugasne.

2. Pritisnite .
  - Indikatorji ,  in  ugasnejo.
  - Indikator  še naprej utripa.
  - Na prikazovalniku se prikaže trenutna nastavitev: npr. **4A** = stopnja 4.
    - Stopnje sredstva za izpiranje so od 0A do 6A.
    - Stopnja 0 = ne sprosti se nič sredstva za izpiranje.
3. Za spremembo nastavitve pritiskajte .
4. Pritisnite tipko za vklop/izklop za potrditev nastavitve.











## 6.4 Uporaba sredstva za izpiranje in kombiniranih tablet

Ko vklopite funkcijo Multitab, predal sredstva za izpiranje še naprej sprošča sredstvo za izpiranje. Vendar lahko izklopite doziranje sredstva za izpiranje. V tem primeru rezultati sušenja morda ne bodo zadovoljivi.



Ko je doziranje sredstva za izpiranje izklopljeno, je indikator sredstva za izpiranje vedno ugasnjen.

## Izklop doziranja sredstva za izpiranje

Naprava mora biti v načinu izbire programa.

1. Za vstop v uporabniški način hkrati pritisnite in držite tipki  in , dokler ne začnejo utripati indikatorji , ,  in  ter prikazovalnik ugasne.
2. Pritisnite .
  - Indikatorji ,  in  ugasnejo.
  - Indikator  še naprej utripa.
  - Na prikazovalniku se prikaže trenutna nastavitev: **! d** =

doziranje sredstva za izpiranje je vklopljeno.

3. Pritisnite  za spremembo nastavitve.   = doziranje sredstva za izpiranje je izklopljeno. Indikator sredstva za izpiranje se izklopi.
4. Pritisnite tipko za vklop/izklop za potrditev nastavitve.

## 6.5 MyFavourite

S to funkcijo lahko nastavite in shranite program, ki ga uporabljate pogosteje.

Shranite lahko samo en program. Nova nastavitev izniči prejšnjo.

## Shranjevanje programa MyFavourite

1. Nastavite program, ki ga želite shraniti. Skupaj s programom lahko nastavite tudi primerne funkcije.
2. Pritisnite in držite tipko , dokler ustrezen indikator ne začne svetiti neprekinjeno.

## Nastavitev programa MyFavourite

Pritisnite .

- Zasveti indikator MyFavourite.
- Na prikazovalniku sta prikazana številka in trajanje programa.
- Če ste funkcije shranili skupaj s programom, zasvetijo indikatorji funkcij.







## 6.6 Zvočni signali







Zvočni signali se oglasijo ob napaki v delovanju naprave. Teh zvočnih signalov ne morete izklopiti.

Zvočni signal se oglašuje tudi ob zaključku programa. Privzeto je ta zvočni signal izklopljen, a ga lahko vklopite.

## Vklop zvočnega signala za konec programa

Naprava mora biti v načinu izbire programa.

1. Za vstop v uporabniški način hkrati pritisnite in držite tipki  in , dokler ne začnejo utripati indikatorji , ,  in  ter prikazovalnik ugasne.
2. Pritisnite .

- Indikatorji ,  in  ugasnejo.
- Indikator  še naprej utripa.
- Na prikazovalniku se prikaže trenutna nastavitve:   = Izklopljen zvočni signal.

3. Pritisnite  za spremembo nastavitve.

*ib* = Vklopljen zvočni signal.

4. Pritisnite tipko za vklop/izklop za potrditev nastavitve.

## 7. FUNKCIJE



Želene funkcije morate aktivirati pred vsakim zagonom programa. Funkcij ni mogoče vklopiti ali izklopiti med izvajanjem programa.



Niso vse funkcije združljive med sabo. Če ste izbrali nezdružljive funkcije, bo naprava samodejno izklopila eno izmed njih ali več. Svetili bodo samo indikatorji še vedno vklopljenih funkcij.

### 7.1 TimeManager

Ta funkcija zviša tlak in temperaturo vode. Fazi pomivanja in sušenja sta krajši.

Skupen čas trajanja programa se skrajša za približno 50 %.

Rezultati pomivanja so enaki kot pri običajnem trajanju programa. Rezultati sušenja se lahko poslabšajo.

#### Vklop funkcije TimeManager

Pritisnite tipko , zasveti ustrezní indikator.

Če funkcija ni primerna za program, ustrezní indikator ne zasveti ali pa nekaj sekund utripa hitro in nato ugasne. Prikazovalnik prikazuje posodobljeno trajanje programa.

### 7.2 Multitab

To funkcijo vklopite ob uporabi kombiniranih tablet s funkcijami soli, sredstva za izpiranje in pomivalnega sredstva. Lahko vsebujejo tudi druga čistilna sredstva ali sredstva za izpiranje.

Ta funkcija prekine sprostitve soli. Indikator za sol ne zasveti.

Ob uporabi te funkcije se trajanje programa podaljša za izboljšanje rezultatov pomivanja in sušenja z uporabo kombiniranih tablet.

Multitab ni stalna funkcija in jo morate izbrati pri vsakem programu.

#### Vklop funkcije Multitab

Pritisnite .

Zasveti ustrezen indikator.

### 7.3 EnergySaver

Ta funkcija zniža temperaturo zadnje faze izpiranja in posledično tudi porabo energije (približno -25 %).

Posoda je lahko po koncu programa še vedno mokra.

Program bo krajši.

#### Vklop funkcije EnergySaver

Pritisnite tipko , zasveti ustrezní indikator.

Če funkcija ni primerna za program, ustrezeni indikator ne zasveti ali pa nekaj sekund utripa hitro in nato ugasne.

Prikazovalnik prikazuje posodobljeno trajanje programa.

## 8. PRED PRVO UPORABO

1. Trenutna stopnja sistema za mehčanje vode mora ustrezati trdoti vode. V nasprotnem primeru nastavite stopnjo sistema za mehčanje vode.
2. Napolnite posodo za sol.
3. Napolnite predal sredstva za izpiranje.
4. Odprite pipo.
5. Zaženite program, da odstranite vse ostanke, ki se še lahko nahajajo v napravi. Ne uporabljajte pomivalnega sredstva in ne zlagajte posode v košari.

Ko zaženete program, lahko traja do pet minut, da naprava ponovno napolni sistem za mehčanje vode. Videti je, da naprava ne deluje. Faza pomivanja se začne šele, ko se ta postopek zaključi. Postopek se redno ponavlja.

### 8.1 Posoda za sol



#### POZOR!

Uporabljajte samo sol, posebej prilagojeno pomivalnim strojem.

Sol se uporablja za ponovno polnjenje sistema za mehčanje vode in zagotovitev dobrih rezultatov pomivanja pri vsakodnevni uporabi.

### Polnjenje posode za sol

1. Pokrov posode za sol zavrtite v nasprotni smeri urnega kazalca, da odprete posodo.
2. V posodo za sol nalijte en liter vode (le prvič).
3. Posodo za sol napolnite s soljo za pomivalne stroje.

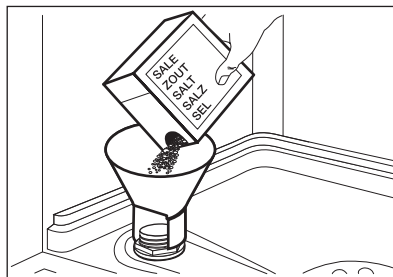

4. Odstranite sol okoli odprte posode za sol.

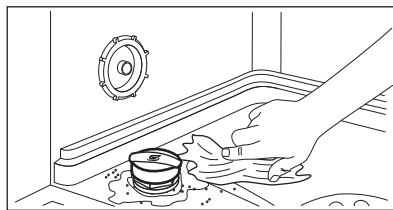

5. Pokrov zavrtite v smeri urnega kazalca, da zaprete posodo za sol.



Ko polnite posodo za sol, lahko iz nje izteka voda s soljo. Nevarnost korozije. Da bi jo preprečili, po polnitvi posode za sol zaženite program.

## 8.2 Polnjenje predala sredstva za izpiranje

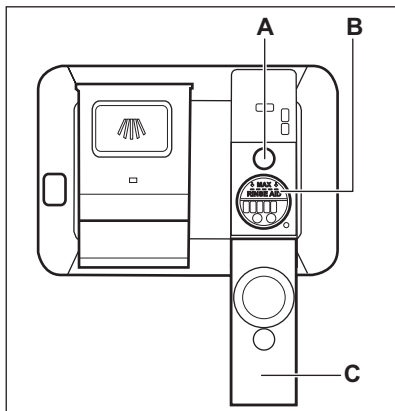

### POZOR!

Uporabljajte samo sredstvo za izpiranje, posebej prilagojeno pomivalnim strojem.

1. Odprite pokrov (C).
2. Predal (B) polnite, dokler sredstvo za izpiranje ne pride do oznake »MAX«.
3. Razlito sredstvo za izpiranje obrišite z vpojno krpo, da preprečite pretirano penjenje.
4. Zaprite pokrov. Prepričajte se, da se pokrov zaskoči.



Ko indikator (A) postane prozoren, napolnite predal sredstva za izpiranje.

## 9. VSAKODNEVNA UPORABA

1. Odprite pipo.
2. Pritisnite tipko za vklop/izklop za vklop naprave.

Naprava mora biti v uporabniškem načinu.

- Če sveti indikator za sol, napolnite posodo za sol.
  - Če sveti indikator sredstva za izpiranje, napolnite predal sredstva za izpiranje.
3. Napolnite košare.
  4. Dodajte pomivalno sredstvo. Če uporabljate kombinirane tablete, vklopite funkcijo Multitab.
  5. Nastavite in vklopite pravi program za vrsto posode in stopnjo umazanije.

### 9.1 Uporaba pomivalnega sredstva

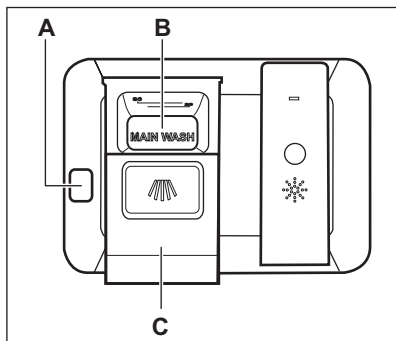

### POZOR!

Uporabljajte samo pomivalno sredstvo, posebej prilagojeno pomivalnim strojem.

1. Pritisnite gumb za sprostitvev (A), da odprete pokrov (C).
2. Dajte pomivalno sredstvo, prašek ali tableto, v predelek (B).
3. Če program vključuje fazo predpomivanja, na notranji del vrat



naprave stresite majhno količino pomivalnega sredstva.

4. Zaprite pokrov. Prepričajte se, da se pokrov zaskoči.

## 9.2 Nastavitev in vklop programa



### Funkcija Auto Off

Ta funkcija zmanjša porabo energije, tako da samodejno izklopi napravo, ko ta ne deluje.

Funkcija se vklopi:

- 5 minut po zaključku programa.
- Po petih minutah, če se program ne zažene.

### Vklop programa

1. Vrata naprave pustite priprta.
2. Pritisnite tipko za vklop/izklop za vklop naprave. Naprava mora biti v načinu izbire programa.
3. Pritiskajte , dokler se na prikazovalniku ne prikaže številka programa, ki ga želite zagnati. Na prikazovalniku se približno tri sekunde prikazuje številka programa, nato pa trajanje programa.
  - Če želite izbrati program MyFavourite, pritisnite .
    - Zasvetijo indikatorji funkcij, povezanih s programom MyFavourite.

Na prikazovalniku se približno tri sekunde prikazuje številka programa, nato pa trajanje programa.

4. Nastavite primerne funkcije.
5. Zaprite vrata naprave za začetek programa.

### Začetek programa z zamikom vklopa

1. Nastavite program.
2. Pritiskajte , dokler se na prikazovalniku ne prikaže čas zamika

vklopa, ki ga želite nastaviti (od ene do 24 ur).

Zasveti indikator za zamik vklopa.

3. Zaprite vrata naprave za začetek odštevanja.

Med odštevanjem je mogoče podaljšati zamik vklopa, ne pa spremeniti izbora programa in funkcij.

Po koncu odštevanja se program zažene.

### Odpiranje vrat med delovanjem naprave



Če odprete vrata med izvajanjem programa, naprava preneha delovati. Ko vrata zaprete, naprava nadaljuje z delovanjem od trenutka prekinitve.





Če so med fazo sušenja vrata odprta več kot 30 sekund, se delujoči program konča.

### Preklic zamika vklopa med odštevanjem

Ko prekličete zamik vklopa, morate ponovno nastaviti program in funkcije.

Hkrati pritisnite in držite tipki  in , dokler naprava ni v načinu izbire programa.

### Preklic programa

Hkrati pritisnite in držite tipki  in , dokler naprava ni v načinu izbire programa.

Pred začetkom novega programa se prepričajte, da je pomivalno sredstvo v predalu za pomivalno sredstvo.

### Konec programa

Ko se program konča in odprete vrata, se naprava samodejno izklopi.

Zaprite pipo.

## 10. NAMIGI IN NASVETI

### 10.1 Splošno

Naslednji nasveti zagotavljajo najboljše rezultate pomivanja in sušenja pri vsakodnevni uporabi in pomagajo tudi varovati okolje.

- Velike ostanke hrane s posode odstranite v koš za smeti.
- Posode ne izpirajte predhodno ročno. Po potrebi uporabite program predpomivanja (če je na voljo) ali izberite program s fazo predpomivanja.
- Vedno izkoristite celoten prostor v košarah.
- Posodo zlagajte v pomivalni stroj tako, da bo voda iz šob brizgalne ročice prišla do vseh delov posode in jih pomila. Predmeti se ne smejo dotikati ali prekrivati drug drugega.
- Pomivalno sredstvo, sredstvo za izpiranje in sol lahko uporabljate ločeno ali pa uporabite kombinirane tablete (npr. »3v1«, »4v1«, »Vse v enem«). Sledite navodilom z embalaže.
- Izberite program glede na vrsto posode in stopnjo umazanosti. Program ECO vam omogoča najvarčnejšo porabo vode in energije za običajno umazana porcelan in jedilni pribor.

### 10.2 Uporaba soli, sredstva za izpiranje in pomivalnega sredstva

- Uporabljajte le sol, sredstvo za izpiranje in pomivalno sredstvo za pomivalni stroj. Drugi izdelki lahko poškodujejo napravo.
- Kombinirane tablete so običajno primerne na območjih s trdoto vode do 21 °dH. Na območjih, kjer je ta meja presežena, je treba poleg kombiniranih tablet uporabiti tudi sredstvo za izpiranje in sol. Vendar pa na območjih s trdo in zelo trdo vodo priporočamo ločeno uporabo pomivalnega sredstva (prašek, gel, tablete brez dodatnih funkcij), sredstva za izpiranje in soli za

najboljše rezultate pomivanja in sušenja.

- Če uporabljate kombinirane tablete, lahko izberete funkcijo Multitab (če je na voljo). Ta funkcija izboljša rezultate pomivanja in sušenja z uporabo kombiniranih tablet.
- Tablete se pri kratkih programih ne raztopijo v celoti. Da bi preprečili ostanke pomivalnega sredstva na namiznem priboru, priporočamo, da tablete uporabljate pri dolgih programih.
- Ne uporabite več kot pravo količino pomivalnega sredstva. Oglejte si navodila na embalaži pomivalnega sredstva.

### 10.3 Kaj storiti v primeru, da želite prenehati uporabljati kombinirane tablete

Pred začetkom ločene uporabe pomivalnega sredstva, soli in sredstva za izpiranje naredite naslednje:

1. Nastavite najvišjo stopnjo sistema za mehčanje vode.
2. Preverite, ali sta posoda za sol in predal sredstva za izpiranje polna.
3. Zaženite najkrajši program s fazo izpiranja. Ne dodajte pomivalnega sredstva in ne zlagajte posode v košari.
4. Ko se program zaključi, sistem za mehčanje vode prilagodite trdoti vode v vašem kraju.
5. Prilagodite sproščeno količino sredstva za izpiranje.

### 10.4 Polnjenje košar

- Napravo uporabljajte le za pomivanje predmetov, ki so primerni za pomivanje v pomivalnem stroju.
- V napravo ne dajajte predmetov iz lesa, roževine, aluminija, kositra in bakra.
- V napravo ne dajajte predmetov, ki lahko vpijejo vodo (gobe, gospodinjske krpe).
- Velike ostanke hrane s posode odstranite v koš za smeti.

- Zažgane ostanke hrane na posodi pred pomivanjem namočite v vodi.
- Votle predmete (npr. skodelice, kozarce in ponve) postavite z odprtino navzdol.
- Kozarci se ne smejo medsebojno dotikati.
- Jedilni pribor in majhne predmete vstavite v košarico za jedilni pribor.
- Lahke predmete zložite v zgornjo košaro. Poskrbite, da se predmeti ne bodo premikali.
- Pred vklopom programa se priporoča, da se brizgalna ročica lahko neovirano vrti.

## 10.5 Pred vklopom programa

Poskrbite za naslednje:

- Da so filtri čisti in pravilno nameščeni.
- Da je pokrov posode za sol povsem privit.

- Da brizgalni ročici nista zamašeni.
- Da sta prisotna sol in sredstvo za izpiranje za pomivalni stroj (razen če uporabljate kombinirane tablete).
- Da so predmeti v košarah pravilno zloženi.
- Da je program primeren za zloženo posodo in stopnjo umazanosti.
- Da je uporabljena prava količina pomivalnega sredstva.

## 10.6 Praznjenje košar

1. Pustite, da se posoda ohladi, preden jo vzamete iz pomivalnega stroja. Vročna posoda se hitro poškoduje.
2. Najprej izpraznite spodnjo in potem zgornjo košaro.



Ob koncu programa se lahko na straneh in vratih naprave še vedno nahaja voda.

# 11. VZDRŽEVANJE IN ČIŠČENJE



### OPOZORILO!

Pred vzdrževanjem izklopite napravo in iztaknite vtič iz vtičnice.



Umazani filtri in zamašene brizgalne ročice poslabšajo kakovost pomivanja. Občasno jih preverite in po potrebi očistite.

## 11.1 Čiščenje filtrov

Filtrirni sistem je sestavljen iz treh delov.

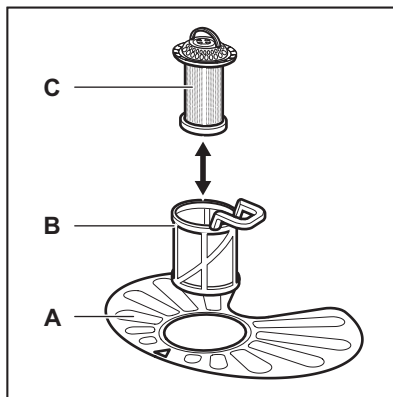

1. Filter (B) obrnite v nasprotni smeri urnega kazalca in ga odstranite.

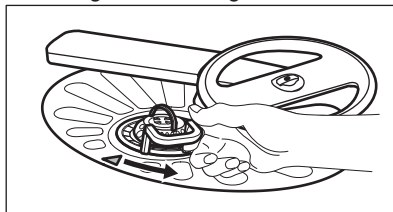

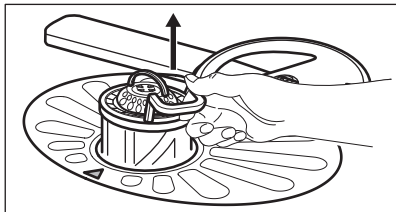

2. Odstranite filter (C) iz filtra (B).
3. Odstranite ploščati filter (A).

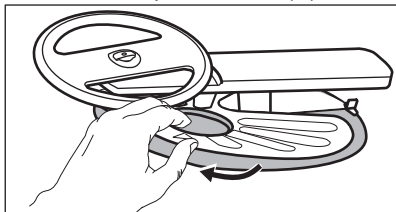

4. Operite filtre.

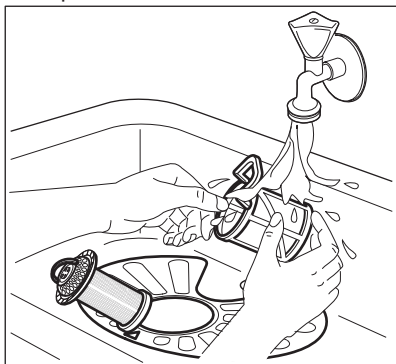

5. Prepričajte se, da v odvodni odprtini ali okrog nje ni ostankov hrane ali umazanije.
6. Namestite nazaj ploščati filter (A). Poskrbite, da bo pravilno nameščen pod vodili.

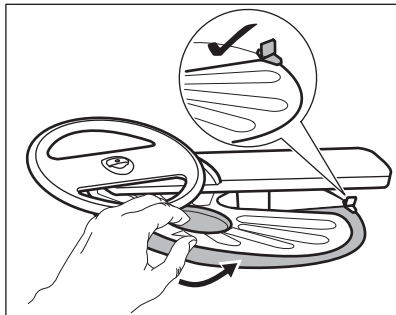

7. Ponovno sestavite filtra (B) in (C).
8. Filter (B) vstavite nazaj v ploščati filter (A). Obračajte ga v smeri urnega kazalca, dokler se ne zaskoči.

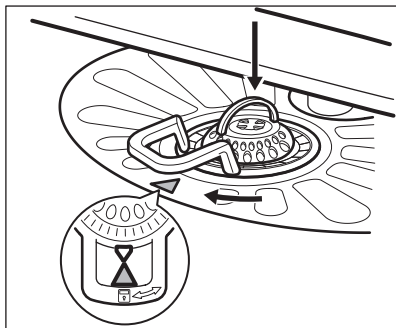

### POZOR!

Napačen položaj filtrov lahko povzroči slabe rezultate pomivanja in poškodbo naprave.

## 11.2 Čiščenje brizgalnih ročic

Ne odstranjujte brizgalnih ročic. Če se luknjice v brizgalnih ročicah zamašijo, odstranite ostanke umazanije s tankim ostrim predmetom.

## 11.3 Čiščenje zunanjih površin

- Napravo očistite z vlažno mehko krpo.
- Uporabljajte samo nevtralna čistilna sredstva.
- Za čiščenje ne uporabljajte abrazivnih čistil, grobih gobic ali topil.

## 11.4 Čiščenje notranjosti

- Z mehko vlažno krpo previdno očistite napravo, vključno z gumijastim tesnilom vrat.

- Če redno uporabljate kratke programe, lahko v notranjosti naprave ostanejo ostanki maščob in vodnega kamna. Če želite to preprečiti, priporočamo, da vsaj dvakrat na mesec zaženete dolg program.

## 12. ODPRAVLJANJE TEŽAV

Če se naprava ne zažene ali se ustavi med delovanjem. Preden se obrnete na pooblaščen servisni center, preverite, ali lahko sami rešite težavo s pomočjo informacij v razpredelnici.

**Pri nekaterih težavah se na prikazovalniku izpiše opozorilna koda.**

Težava in opozorilna koda	Možna rešitev
Naprave ne morete vklopiti.	<ul style="list-style-type: none"> <li>• Poskrbite, da bo vtič vtaknjen v vtičnico.</li> <li>• Prepričajte se, da v omarici z varovalkami ni poškodovane varovalke.</li> </ul>
Program se ne zažene.	<ul style="list-style-type: none"> <li>• Prepričajte se, da so vrata naprave zaprta.</li> <li>• Če je nastavljen zamik vklopa, nastavitev prekličite ali počakajte, da se odštevanje konča.</li> <li>• Naprava je začela postopek polnjenja sistema za mehčanje vode. Postopek traja približno pet minut.</li> </ul>
Naprava se ne napolni z vodo. Na prikazovalniku se prikaže <b>10</b> .	<ul style="list-style-type: none"> <li>• Prepričajte se, da je pipa odprta.</li> <li>• Prepričajte se, da tlak dovoda vode ni prenizek. Za te informacije se obrnite na krajevno vodovodno podjetje.</li> <li>• Prepričajte se, da pipa ni zamašena.</li> <li>• Prepričajte se, da filter v cevi za dovod vode ni zamašen.</li> <li>• Prepričajte se, da cev za dovod vode ni prepognjena ali ukrivljena.</li> </ul>
Naprava ne izčrpa vode. Na prikazovalniku se prikaže <b>20</b> .	<ul style="list-style-type: none"> <li>• Prepričajte se, da sifon ni zamašen.</li> <li>• Prepričajte se, da cev za odvod vode ni prepognjena ali ukrivljena.</li> </ul>
Vklopljen je zaščitni sistem za zaporo vode. Na prikazovalniku se prikaže <b>30</b> .	<ul style="list-style-type: none"> <li>• Zaprite pipo in se obrnite na pooblaščen servisni center.</li> </ul>

Ko preverite napravo, jo izklopite in vklopite. Če se težava ponovi, se obrnite na pooblaščen servisni center.

Za opozorilne kode, ki niso opisane v razpredelnici, se obrnite na pooblaščen servisni center.

## 12.1 Rezultati pomivanja in sušenja niso zadovoljivi

Težava	Možna rešitev
Na kozarcih in posodi nastanejo beli pasovi ali modrikast sloj.	<ul style="list-style-type: none"> <li>Preveč sproščenega sredstva za izpiranje. Izbirnik sredstva za izpiranje premaknite v nižji položaj.</li> <li>Pomivalnega sredstva je preveč.</li> </ul>
Na kozarcih in posodi nastanejo madeži in posušene vodne kapljice.	<ul style="list-style-type: none"> <li>Premalo sproščenega sredstva za izpiranje. Izbirnik sredstva za izpiranje premaknite v višji položaj.</li> <li>Vzrok je lahko v kakovosti sredstva za izpiranje.</li> </ul>
Posoda je mokra.	<ul style="list-style-type: none"> <li>Program nima faze sušenja ali pa ima fazo sušenja z nizko temperaturo.</li> <li>Predal sredstva za izpiranje je prazen.</li> <li>Vzrok je lahko v kakovosti sredstva za izpiranje.</li> <li>Vzrok je lahko v kakovosti kombiniranih tablet. Preizkusite drugo znamko ali pa vklopite doziranje sredstva za izpiranje in uporabite sredstvo za izpiranje skupaj s kombiniranimi tabletami.</li> </ul>



Za druge možne vzroke si oglejte »**Namigi in nasveti**«.

## 13. TEHNIČNE INFORMACIJE

Mere	Širina / višina / globina (mm)	596 / 818-898 / 550
Priključitev na električno napetost <sup>1)</sup>	Napetost (V)	220 - 240
	Frekvenca (Hz)	50
Tlak vode	Min. / maks. barov (MPa)	0.5 (0.05) / 8 (0.8)
Dovod vode	Hladna ali vroča voda <sup>2)</sup>	največ 60 °C
Zmogljivost	Pogrinjkov	13
Poraba energije	Način stanja vklopa (W)	0.99
Poraba energije	Način izklopa (W)	0.10

<sup>1)</sup> Za druge vrednosti si oglejte ploščico za tehnične navedbe.

<sup>2)</sup> Če se vroča voda ogreva s pomočjo nadomestnih virov energije (npr. sončnih plošč ali vetrne elektrarne), uporabite priključitev na vročo vodo, da zmanjšate porabo energije.

## 14. SKRB ZA OKOLJE

Reciklirajte materiale, ki jih označuje simbol . Embalažo odložite v ustrezne zabojnike za reciklažo. Pomagajte zaščititi okolje in zdravje ljudi ter reciklirati odpadke električnih in elektronskih naprav. Naprav, označenih

s simbolom , ne odstranjujte z gospodinjstvi odpadki. Izdelek vrnite na krajevno zbirališče za recikliranje ali se obrnite na občinski urad.



