

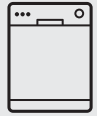

*Thinking of you*  
**Electrolux**



ESF6511LOX  
ESF6511LOW

.....  
**HR** PERILICA POSUĐA

**EL** ΠΛΥΝΤΗΡΙΟ ΠΙΑΤΩΝ

**HU** MOSOGATÓGÉP

**LV** TRAJUKU MAZGĀJAMĀ  
MAŠINA

**LT** INDAPLOVĖ

.....  
UPUTE ZA UPORABU

ΟΔΗΓΙΕΣ ΧΡΗΣΗΣ

HASZNÁLATI ÚTMUTATÓ

LIETOŠANAS INSTRUKCIJA

NAUDOJIMO INSTRUKCIJA

2

16

33

48

63



## SADRŽAJ

1. SIGURNOSNE UPUTE .....	3
2. OPIS PROIZVODA .....	4
3. UPRAVLJAČKA PLOČA .....	5
4. PROGRAMI .....	5
5. OPCIJE .....	7
6. PRIJE PRVE UPORABE .....	7
7. SVAKODNEVNA UPORABA .....	10
8. SAVJETI .....	12
9. ČIŠĆENJE I ODRŽAVANJE .....	13
10. RJEŠAVANJE PROBLEMA .....	14
11. TEHNIČKI PODACI .....	15

## MISLIMO NA VAS

Hvala vam što ste kupili Electrolux uređaj. Izabrali ste proizvod koji sa sobom donosi desetljeća profesionalnog iskustva i inovacija. Genijalan i elegantan, projektiran je s vama u mislima. Stoga, uvijek kada ga koristite, možete biti sigurni znajući da ćete svaki put dobiti izvrsne rezultate.

Dobrodošli u Electrolux.

**Posjetite našu internetsku stranicu za:**



Dobivanje savjeta o korištenju, prospekata, rješavanju problema, servisnim informacija:  
**www.electrolux.com**



Registriranje vašeg proizvoda za bolji servis:  
**www.RegisterElectrolux.com**



Kupovinu dodatne opreme, potrošnog materijala i originalnih rezervnih dijelova za vaš uređaj:  
**www.electrolux.com/shop**

## BRIGA O KUPCIMA I SERVIS

Preporučujemo uporabu originalnih rezervnih dijelova.

Kada se obraćate servisu, provjerite da su Vam dostupni sljedeći podaci. Informacije možete pronaći na nazivnoj pločici. Model, PNC, serijski broj.



Upozorenje / Oprez - sigurnosne informacije.



Opće informacije i savjeti



Informacije o zaštiti okoliša

Zadržava se pravo na izmjene.

# 1. SIGURNOSNE UPUTE

Prije postavljanja i uporabe uređaja, pažljivo pročitajte isporučene upute. Proizvođač nije odgovoran ako nepravilno postavljanje i uporaba uređaja uzrokuje ozljede i oštećenja. Upute uvijek čuvajte s uređajem, za buduće potrebe.

## 1.1 Sigurnost djece i slabijih osoba



### UPOZORENJE

Opasnost od gušenja, ozljede ili trajne nesposobnosti.

- Osobama, uključujući i djecu, sa smanjenim fizičkim, osjetilnim ili mentalnim funkcijama ili osobama bez iskustva i znanja nikada nemojte dozvoliti da koriste uređaj. Njih prilikom rukovanja uređajem mora nadzirati ili u rukovanje uređajem uputiti osoba odgovorna za njihovu sigurnost.
- Ne dozvolite djeci da se igraju s uređajem.
- Svu ambalažu čuvajte izvan dohvata djece.
- Sve deterđente čuvajte izvan dohvata djece.
- Djecu i kućne ljubimce držite podalje od vrata uređaja dok su otvorena.

## 1.2 Postavljanje

- Odstranite svu ambalažu.
- Ne postavljajte i ne koristite oštećeni uređaj.
- Uređaj nemojte postavljati na mjesta na kojima je temperatura manja od 0°C.
- Pridržavajte se uputa za postavljanje ispušnih s uređajem.

## Električni priključak



### UPOZORENJE

Opasnost od požara i strujnog udara.

- Uređaj mora biti uzemljen.
- Provjerite podudaraju li se električni podaci na nazivnoj pločici s električnim napajanjem. Ako to nije slučaj, kontaktirajte električara.
- Uvijek koristite pravilno ugrađenu utičnicu sa zaštitom od strujnog udara.
- Ne koristite adaptere s više utičnica i produžne kabele.
- Pazite da ne oštetite utikač i kabel napajanja. Ako je potrebno zamijeniti električni kabel, to mora izvršiti naš servis.

- Utikač kabela napajanja utaknite u utičnicu tek po završetku postavljanja. Provjerite postoji li pristup utikaču nakon postavljanja.
- Ne povlačite kabel napajanja kako biste utikač izvukli iz utičnice. Uvijek uhvatite i povucite utikač.
- Kabel napajanja ili utikač ne dodirujte vlažnim rukama.
- Ovaj je uređaj usklađen s direktivama EU.

## Spajanje na dovod vode

- Pripazite da ne oštetite crijeva za vodu.
- Prije priključivanja uređaja na nove cijevi ili cijevi koje se dugo nisu koristile neka voda teče sve dok ne postane potpuno čista.
- Priilikom prve upotrebe uređaja provjerite da nema curenja.
- Crijevo za dovod vode ima sigurnosni ventil i oblogu s unutarnjim glavnim vodom.

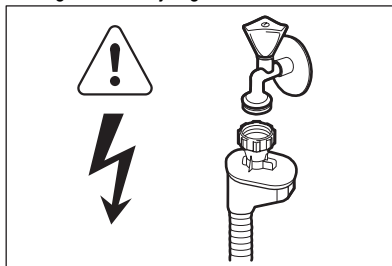

### UPOZORENJE

Opasan napon.

- Ako je crijevo za dovod vode oštećeno, odmah iskopčajte utikač iz utičnice električne mreže. Za zamjenu crijeva za dovod vode kontaktirajte servis.

## 1.3 Upotreba

- Ovaj uređaj je namijenjen za upotrebu u kućanstvu i za slične namjene kao što su:
  - Čajne kuhinje koje upotrebljavaju zaposleni u prodavaonicama, uredima i drugim radnim prostorima
  - Kuće za odmor (vikendice)
  - Turistički apartmani u ili izvan hotela, motela i drugih vrsta smještaja
  - Za čajne kuhinje u prenoćištima (tipa bed and breakfast) .

**UPOZORENJE**

Opasnost od ozljede, opekline, strujnog udara ili požara.

- Ne mijenjajte specifikacije ovog uređaja.
- Noževe i pribor s oštrim vrhovima u košaru za jelo stavite vrhom okrenutim prema dolje ili u vodoravan položaj.
- Ne držite vrata uređaja otvorena bez nadzora kako biste spriječili pad preko njih.
- Ne sjedajte i ne stojte na otvorenim vratima.
- Deterdženti za perilicu posuđa su opasni. Pri državanju se sigurnosnih uputa na ambalaži deterdženta.
- Ne pijte i ne igrajte se s vodom u uređaju.
- Ne vadite posuđe iz uređaja prije završetka programa. Na posuđu može ostati deterdženta.

- Uređaj može ispuštati vruću paru ako otvorite vrata dok je program u tijeku.
- Zapaljive predmete ili predmete namočene zapaljivim sredstvima ne stavljajte u uređaj, pored ili na njega.
- Za čišćenje uređaja ne koristite raspršivanje vode i pare.

**1.4 Odlaganje****UPOZORENJE**

Opasnost od ozljede ili gušenja.

- Uređaj iskopčajte iz električne mreže.
- Odrežite električni kabel i bacite ga.
- Uklonite bravicu vrata kako biste spriječili da se djeca i kućni ljubimci zatvore u uređaj.

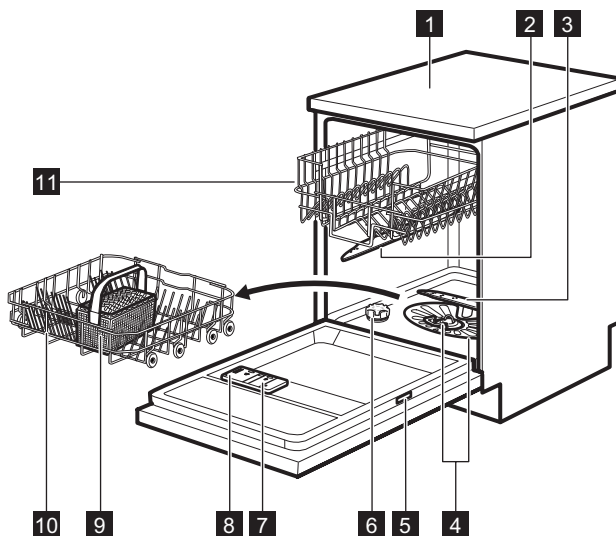
**2. OPIS PROIZVODA**

- 1** Radna ploča
- 2** Gornja mlaznica
- 3** Donja mlaznica
- 4** Filtri
- 5** Nazivna pločica
- 6** Spremnik soli

- 7** Spremnik sredstva za sjaj
- 8** Spremnik za deterdžent
- 9** Košara za pribor za jelo
- 10** Donja košara
- 11** Gornja košara

### 3. UPRAVLJAČKA PLOČA

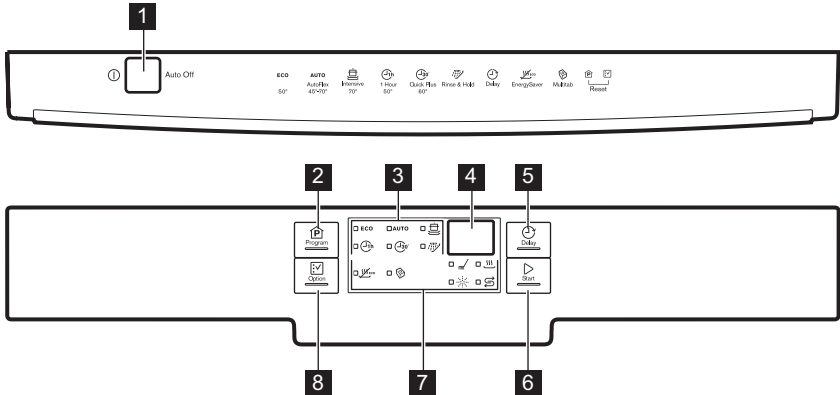

**1** Tipka za uključivanje/isključivanje

**2** Program tipka

**3** Indikatori programa

**4** Zaslona

**5** Delay tipka

**6** Start tipka





**7** Indikatori

**8** Option tipka

Indikatori	Opis
	Indikator Faze pranja. Uključuje se kada faze pranja i faza ispiranja rade.
	Indikator faze sušenja. Uključuje se tijekom odvijanja faze sušenja.
	Indikator za sol. On je uvijek isključen dok program radi.
	Indikator sredstva za ispiranje. On je uvijek isključen dok program radi.
	Indikator Multitab.
	Indikator EnergySaver.

### 4. PROGRAMI

Program	Stupanj zaprljanosti Vrsta punjenja	Faze programa	Opcije
ECO 1)	Normalno zaprljano Posuđe i pribor za jelo	Predpranje Pranje 50 °C Ispiranja Sušenje	EnergySaver

Program	Stupanj zaprljanosti Vrsta punjenja	Faze programa	Opcije
<b>AUTO</b> <sup>2)</sup>	Sve Posuđe, pribor za jelo, tave i posuđe	Predpranje Pranje 45 °C ili 70 °C Ispiranja Sušenje	EnergySaver
	Jako zaprljano Posuđe, pribor za jelo, tave i posuđe	Predpranje Pranje 70 °C Ispiranja Sušenje	EnergySaver
	Lagano zaprljano Posuđe i pribor za jelo	Pranje 50 °C Ispiranja	
	Svježe zaprljano posu- đe Posuđe i pribor za jelo	Pranje 60 °C Ispiranja	
	Sve	Predpranje	





1) Pomoću ovog programa možete najučinkovitije iskoristiti vodu i uštedjeti energiju za uobičajeno zaprljano posuđe i pribor za jelo. (Ovo je standardni program za ustanove za testiranje).

2) Uređaj prepoznaje stupanj zaprljanosti i količinu predmeta u košarama. Automatski prilagođava temperaturu i količinu vode, potrošnju energije i trajanje programa.

3) Ovim programom možete pratiti svježe zaprljano posuđe. Daje sjajne rezultate pranja u kratkom vremenu.

4) Ovaj program koristite za brzo ispiranje posuđa. Time se sprječava da se ostaci hrane zalijepe za posuđe i da iz uređaja izlaze neugodni mirisi.  
Uz ovaj program nemojte koristiti deterđent.

### Potrošnja

Program <sup>1)</sup>	Trajanje (min)	Snaga (kWh)	Voda (l)
<b>ECO</b>	195	1.03	11
<b>AUTO</b>	40 - 150	0.6 - 1.4	8 - 14
	130 - 150	1.3 - 1.4	13 - 15
	55 - 65	1.0 - 1.2	8 - 9
	30	0.8	9
	14	0.1	4

1) Tlak i temperatura vode, oscilacije u napajanju električne mreže, opcije te količina posuđa mogu promijeniti vrijednosti.

### Informacije za ustanove za testiranje

Za sve potrebne informacije po pitanju karakteristika testiranja pošaljite poruku elektronskom poštom:

[info.test@dishwasher-production.com](mailto:info.test@dishwasher-production.com)

Zapišite broj proizvoda (PNC) koji se nalazi na nazivnoj pločici.

## 5. OPCIJE



Prije početka programa uključite ili isključite opcije. Opcije ne možete uključiti ili isključiti dok program radi.



Ako je postavljena jedna ili više opcija, uvjerite se da je odgovarajući indikator uključen prije početka programa.

### 5.1 EnergySaver

Ova opcija smanjuje temperaturu u zadnjoj fazi ispiranja.

Upotrebom ove opcije smanjuje se potrošnje energije (do 25%) i trajanje programa.

Posuđe na kraju programa može biti vlažno.

#### Kako uključiti opciju EnergySaver

1. Pritisnite **Option**, sve dok se ne uključi EnergySaver. Na zaslonu možete vidjeti ažurirano trajanje programa.
  - Ako opcija nije primjenjiva za program, odgovarajući indikator se ne uključuje.

### 5.2 Multitab

Ovu opciju aktivirajte samo kada koristite kombinirani deterđent u tabletama.

Ova opcija isključuje upotrebu sredstva za ispiranje i soli. Odgovarajući indikatori ostaju isključeni.

Trajanje programa može se produljiti.

#### Kako uključiti opciju Multitab

1. Za uključivanje uređaja pritisnite tipku za uključivanje/isključivanje.
2. Pritisnite **Option**, sve dok se ne uključi Multitab.

**Ako prekinete uporabu kombiniranih tableta s deterđentom, prije početka odvojene uporabe deterđenta, sredstva za ispiranje i soli za perilicu posuđa obavite sljedeće korake:**



1. Postavite omekšivač vode na najvišu razinu.
2. Provjerite jesu li spremnik za sol i spremnik sredstva za ispiranje puni.

3. Pokrenite najkraći program s fazom ispiranja, bez deterđenta i bez posuđa.
4. Omekšivač vode prilagodite tvrdoći vode u vašem području.
5. Podesite ispuštenu količinu sredstva za ispiranje.

### 5.3 Zvučni signali

Zvučni signali rade u slučaju pogreške u radu uređaja. Zvučni signal nije moguće isključiti. Zvučni se signal oglašava i po završetku programa. Po zadanim postavkama, ovaj zvučni signal je isključen, ali ga je moguće uključiti.

#### Način uključivanja zvučnog signala završetka programa

1. Za uključivanje uređaja pritisnite tipku za uključivanje/isključivanje. Provjerite je li uređaj u načinu rada postavljanje, pogledajte “Odabir i pokretanje programa”.
2. Istovremeno pritisnite i držite pritisnutima tipke **Delay** i **Start** sve dok ne zatrepču indikatori programa **ECO**, **AUTO** i .
3. Pritisnite **Delay**.
  - Isključuju se indikatori programa **ECO** i **AUTO**.
  - Indikator programa  i dalje trepće.
  - Na zaslonu se prikazuje trenutna postavka.

<b>1b</b>	Zvučni signal je uključen
-----------	---------------------------

<b>0b</b>	Zvučni signal je isključen
-----------	----------------------------

4. Pritisnite **Delay** za promjenu postavke.
5. Za isključivanje uređaja i potvrdu postavke pritisnite tipku za uključivanje/isključivanje.

## 6. PRIJE PRVE UPORABE

1. Provjerite odgovara li postavka omekšivača vode tvrdoći vode u vašem području. Ako nije usklađena, podesite omekšivač vode.

Obratite se lokalnom distributeru vode kako biste saznali tvrdoću vode u svom području.

2. Napunite spremnik za sol.
3. Napunite spremnik sredstva za ispiranje.

4. Otvorite slavinu.
5. Ostaci obrade mogu se zadržati u uređaju. Pokrenite program kako biste ih uklonili. Ne koristite deterdžent i ne puniti košare.

## 6.1 Podešavanje omekšivača vode

Tvrdoća vode				Omekšivač vode prilagođavanje
Njemački stupnjevi (°dH)	Francuski stupnjevi (°fH)	mmol/l	Clarkeovi stupnjevi	Razina
47 - 50	84 - 90	8.4 - 9.0	58 - 63	10
43 - 46	76 - 83	7.6 - 8.3	53 - 57	9
37 - 42	65 - 75	6.5 - 7.5	46 - 52	8
29 - 36	51 - 64	5.1 - 6.4	36 - 45	7
23 - 28	40 - 50	4.0 - 5.0	28 - 35	6
19 - 22	33 - 39	3.3 - 3.9	23 - 27	5 <sup>1)</sup>
15 - 18	26 - 32	2.6 - 3.2	18 - 22	4
11 - 14	19 - 25	1.9 - 2.5	13 - 17	3
4 - 10	7 - 18	0.7 - 1.8	5 - 12	2
< 4	< 7	< 0.7	< 5	1 <sup>2)</sup>

1) Tvornički postavljeno.

2) Nemojte koristiti sol na ovoj razini.

### Način postavljanja razine omekšivača vode

1. Za uključivanje uređaja pritisnite tipku za uključivanje/isključivanje. Provjerite je li uređaj u načinu rada postavljanje, pogledajte "Odabir i pokretanje programa".
2. Istovremeno pritisnite i držite pritisnutima tipke **Delay** i **Start** sve dok ne zatrepću indikator programa **ECO**, **AUTO** i .

3. Pritisnite **Program**.

- Isključuju se indikatori programa

**AUTO** i .

- Indikator programa **ECO** i dalje trepće.
- Na zaslonu se prikazuje trenutna postavka omekšivača vode, npr. **5 L** = razina 5.

4. Pritišćite **Program** za promjenu postavke.
5. Za isključivanje uređaja i potvrdu postavke pritisnite tipku za uključivanje/isključivanje.



## 6.2 Punjenje spremnika za sol

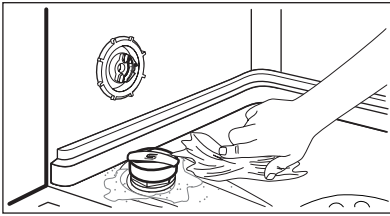
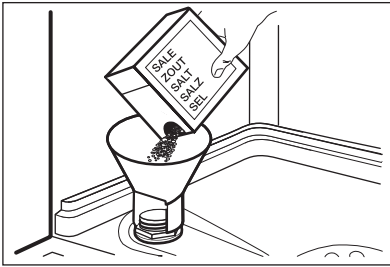

1. Okrenite poklopac u smjeru suprotnom od smjera kazaljki na satu i otvorite spremnik za sol.
2. Stavite 1 litru vode u spremnik za sol (samo prvi put).
3. Napunite spremnik za sol solju za perilicu posuđa.
4. Uklonite sol oko otvora spremnika za sol.
5. Za zatvaranje spremnika za sol okrenite poklopac u smjeru kretanja kazaljki na satu.



### POZOR

Voda i sol mogu izlaziti iz spremnika za sol tijekom punjenja. Opasnost od korozije. Kako biste je spriječili, nakon punjenja spremnika za sol pokrenite program.

## 6.3 Punjenje spremnika sredstva za ispiranje

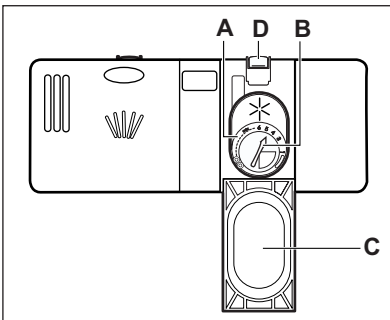

1. Pritisnite tipku za otpuštanje (D) za otvaranje poklopca (C).
2. Napunite spremnik sredstva za ispiranje (A), ne više od oznake 'max'.
3. Proliveno sredstvo za ispiranje uklonite upijajućom krpom kako biste spriječili stvaranje prevelike količine pjene.
4. Zatvorite poklopac. Provjerite da se tipka za otpuštanje zaključava na mjestu.



Možete okrenuti birač ispuštene količine (B) između položaja 1 (najmanja količina) i položaja 4 ili 6 (najveća količina).

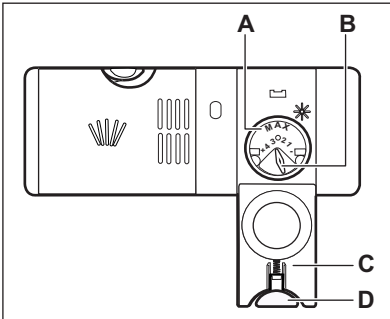

## 7. SVAKODNEVNA UPORABA

1. Otvorite slavinu.
2. Za uključivanje uređaja pritisnite tipku za uključivanje/isključivanje. Provjerite je li uređaj u načinu rada postavljanje, pogledajte 'Odabir i pokretanje programa'.
  - Ako je indikator soli uključen, napunite spremnik za sol.
  - Ako je indikator sredstva za ispiranje uključen, napunite spremnik sredstva za ispiranje.
3. Napunite košare.
4. Dodajte deterđent.
  - Ako koristite kombinirane tablete s deterđentom, uključite opciju Multitab.
5. Postavite i pokrenite odgovarajući program koji odgovara vrsti i zaprljanosti punjenja.

### 7.1 Upotreba deterđenta

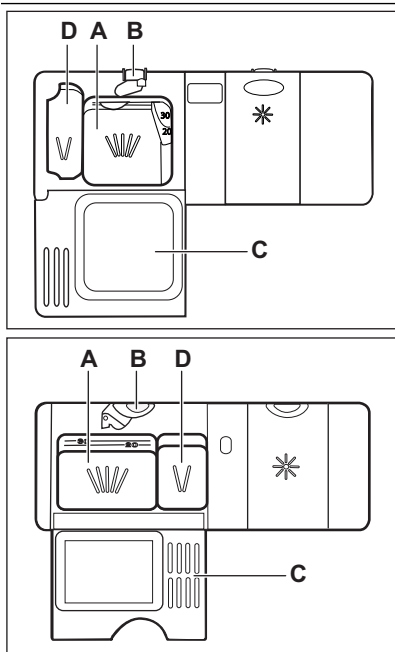

1. Pritisnite tipku **(B)** za otvaranje poklopca **(C)**.
2. Stavite deterđent u odjeljak **(A)**.
3. Ako program pranja ima fazu pretpranja, stavite malu količinu deterđenta u spremnik **(D)**.
4. Ako koristite deterđent u tabletama, tabletu stavite u odjeljak **(A)**.
5. Zatvorite poklopac. Provjerite da se tipka za otpuštanje zaključava na mjestu.

### 7.2 Postavljanje i pokretanje programa

#### Funkcija Auto Off

Radi smanjenja potrošnje energije funkcija automatski isključuje uređaj nakon par minuta ako:

- Niste zatvorili vrata.
- Niste pritisnuli tipku **Start** za pokretanje programa.
- Program pranja završen.

#### Način rada za postavljanje

Za određene postavke uređaj mora biti u načinu rada za postavljanje.

Uređaj je u načinu rada za postavljanje kada su, nakon pokretanja, uključeni indikator i trajanje programa ECO.

Ako se na upravljačkoj ploči ne prikazuje ovo stanje, pritisnite i istovremeno držite pritisnutima, **Program i Option** dok se ne uključi indikator trajanja programa ECO.

## Pokretanje programa bez odgode početka

1. Otvorite slavinu.
2. Za uključivanje uređaja pritisnite tipku za uključivanje/isključivanje. Uključuju se indikator i trajanje programa **ECO**.
3. Zatvorite vrata uređaja.
4. Postavite program.
  - Ako želite pokrenuti program **ECO**, pritisnite **Start**.
  - Ako želite postaviti neki drugi program, pritisnite **Program** sve dok se ne uključi indikator programa kojeg želite postaviti. Možete postaviti i dostupne opcije. Na zaslonu se prikazuje trajanje programa.
5. Pritisnite **Start** za pokretanje programa.
  - Uključuje se indikator faze pranja.
  - Trajanje programa započinje se smanjivati u koracima od 1 minute.

## Pokretanje programa s odgodom početka

1. Postavite program.
2. Pritisnite **Delay** sve dok se na zaslonu ne prikaže vrijeme odgode koje želite postaviti (od 1 do 24 sata).
  - Indikator programa trepću.
3. Pritisnite **Start**.
  - Uključuje se indikator programa.

Kada je program pranja završen. Program se pokreće.

## Otvaranje vrata dok uređaj radi

Ako otvorite vrata, uređaj se zaustavlja. Kada zatvorite vrata, uređaj nastavlja raditi od točke u kojoj je prekinuo rad.

## Poništavanje odgode početka tijekom odbrojanja

Kada poništite odgodu početka, morate ponovno postaviti program i opcije.

1. Istovremeno pritisnite i držite pritisnutima, **Program** i **Option** dok se ne uključi indikator postavljenog programa ECO.

## Otkazivanje programa

1. Istovremeno pritisnite i držite pritisnutima, **Program** i **Option** dok se ne uključi indikator postavljenog programa ECO.



Prije pokretanja novog programa provjerite nalazi li se deterđent u spremniku za deterđent.

## Po završetku programa

Kada je program završen, na zaslonu se prikazuje 0:00.

- Svi indikatori faze se isključuju.
  - Indikator programa ostaje uključen.
1. Pritisnite tipku za uključivanje/isključivanje ili pričekajte dok funkcija Auto Off automatski ne isključi uređaj.
  2. Zatvorite slavinu.

### Važno

- Pustite da se posuđe ohladi prije nego ga izvadite iz uređaja. Vruće posuđe može se lako oštetiti.
- Najprije ispraznite predmete iz donje košare, zatim iz gornje košare.
- Na stranicama i na vratima uređaja može biti vode. Nehrđajući čelik hladi se brže od posuđa.

## 8. SAVJETI

### 8.1 Omekšivač vode

Tvrda voda sadrži visoku količinu minerala koji mogu uzrokovati oštećenje uređaja i loše rezultate pranja. Omekšivač vode neutralizira te minerale.

Sol za perilicu posuđa održava omekšivač vode čistim i u dobrim uvjetima. Važno je postaviti pravu razinu omekšivača vode. To osigurava da omekšivač vode koristi ispravnu količinu soli za perilicu posuđa i vode.

### 8.2 Punjenje košara



Pogledajte isporučeni letak s primjerima punjenja košara.

- Uređaj koristite isključivo za pranje predmeta namijenjenih za pranje u perilici.
- U uređaj ne stavljajte predmete od drveta, roga, aluminija, kositra i bakra.
- Nemojte u uređaj stavljati predmete koji mogu apsorbirati vodu (spužve, kućanske krpe).
- Uklonite preostalu hranu s predmeta.
- Za lakše uklanjanje zagorjele hrane, namočite lonce i tave prije nego što ih stavite u uređaj.
- Stavite šuplje predmete (šalice, čaše i lonce) otvorom okrenutim prema dolje.
- Provjerite da se pribor i posuđe međusobno ne preklapa. Žlice pomiješajte s drugim priborom.
- Stakleni predmeti ne smiju se međusobno dirivati.
- Male predmete položite u košaru za pribor za jelo.
- Lagano posuđe stavite u gornju košaru. Pazite da se ne miče.
- Prije početka programa provjerite mogu li se mlaznice slobodno kretati.

### 8.3 Upotreba soli, sredstva za ispiranje i deterdženta

- Upotrebljavajte samo sol, sredstvo za ispiranje i deterdžent za perilice posuđa. Ostali

proizvodi mogu prouzročiti oštećenja na uređaju.

- Sredstvo za ispiranje, tijekom zadnje faze ispiranja, pomaže u sušenju posuđa bez crtica i mrlja.
- Kombinirane tablete za pranje sadrže deterdžent, sredstvo za ispiranje i ostale dodatke. Provjerite jesu li te tablete prikladne za tvrdoću vode u vašem području. Pogledajte upute na pakiranju proizvoda.
- Deterdžent u tabletama ne otapa se do kraja prilikom korištenja kratkih programa. Kako bi se spriječila pojava tragova deterdženta na posudu preporučujemo upotrebu sredstva za pranje u tabletama samo za duže programe pranje.



Nemojte koristiti više od točne količine deterdženta. Pogledajte upute na pakiranju deterdženta.

### 8.4 Prije pokretanja programa

#### Provjerite sljedeće:

- Filtri su čisti i pravilno postavljeni.
- Mlaznice nisu začepljene.
- Položaj predmeta u košarama je ispravan.
- Program odgovara vrsti i zaprljanosti punjenja.
- Upotrebljava se odgovarajuća količina deterdženta.
- U uređaju ima soli i sredstava za ispiranje za perilice posuđe (osim ako ne upotrebljavate kombinirane tablete s deterdžentom).
- Poklopac spremnika za sol je čvrst.

## 9. ČIŠĆENJE I ODRŽAVANJE



### UPOZORENJE

Prije održavanja, isključite uređaj i izvucite utikač iz utičnice električne struje.



Nečisti filtri i začepljene mlaznice smanjuju rezultate pranja. Redovno ih provjeravajte i ako je potrebno očistite ih.

### 9.1 Čišćenje filtera

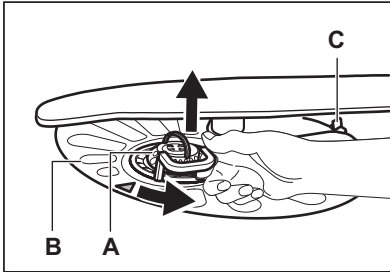

1. Okrenite filter (A) u smjeru suprotnom od smjera kazaljki na satu i skinite ga.

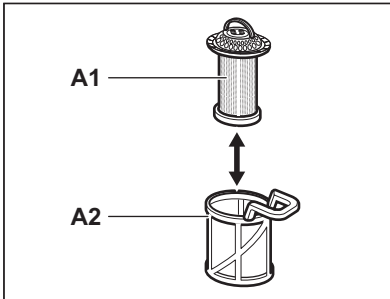

2. Za rastavljanje filtera (A), razdvojite (A1) i (A2).
3. Uklonite filter (B).
4. Operite filtre vodom.
5. Prije vraćanja filtera (B), provjerite da nema ostataka hrane ili prljavštine na rubu sifona ili oko njega.

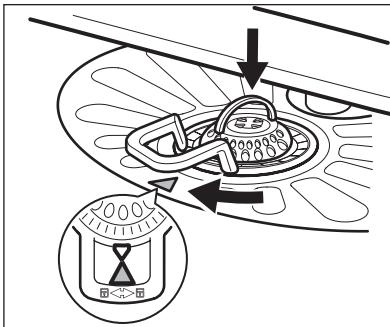

6. Provjerite je li filter (B) ispravno postavljen ispod 2 vodilice (C).
7. Sastavite filter (A) i vratite na mjesto u filter (B). Okrenite ga u smjeru kazaljki na satu dok se ne zaključa.



Neispravan položaj filtera može uzrokovati slabe rezultate pranja i oštećenje uređaja.

### 9.2 Čišćenje mlaznica

Ne uklanjajte mlaznice. Ako se otvori u mlaznicama začepe, uklonite ostatke zaprljanja tankim oštrim predmetom.

Koristite samo neutralna sredstva za čišćenje. Nikada ne koristite abrazivna sredstva, jastučice za ribanje ili otapala.

### 9.3 Vanjsko čišćenje

Obrišite uređaj vlažnom mekom krpom.

## 10. RJEŠAVANJE PROBLEMA

Uređaj se ne pokreće ili se zaustavlja tijekom rada.

Prije nego što kontaktirate servis pogledajte sljedeće informacije kako biste našli rješenje problema.

**Kod nekih kvarova zaslon prikazuje šifru alarma:**

- **,10** - Uređaj se ne puni vodom.

- **,20** - Uređaj ne izbacuje vodu.
- **,30** - Uključen je uređaj za zaštitu od poplave.



### UPOZORENJE

Prije kontrole isključite uređaj.

Problem	Moguće rješenje
Ne možete uključiti uređaj.	Provjerite je li kabel glavnog napajanja uključen u utičnicu.
	Provjerite da u kutiji s osiguračima nema oštećenog osigurača.
Program ne započinje s radom.	Provjerite jesu li vrata uređaja zatvorena.
	Pritisnite <b>Start</b> .
	Ako je postavljena odgoda početka, poništite postavku ili pričekajte završetak odbrojavanja.
Uređaj se ne puni vodom.	Provjerite je li slavina otvorena.
	Provjerite da tlak dovoda vode nije prenizak. Ovu informaciju potražite kod lokalnog distributera vode.
	Provjerite da slavina nije začepljena.
	Provjerite da filter u dovodnom crijevu nije začepljen.
	Provjerite da dovodno crijevo nije prignječeno ili savijeno.
Uređaj ne izbacuje vodu.	Provjerite da sifon nije začepljen.
	Provjerite da odvodno crijevo nije prignječeno ili savijeno.
Uključen je uređaj za zaštitu od poplave.	Zatvorite slavinu i kontaktirajte servis.

Nakon završetka provjera, uključite uređaj. Program se nastavlja iz točke u kojoj je prekinut. Ako i dalje dolazi do kvara, kontaktirajte servis. Ako se na zaslonu prikažu drugi kodovi alarma, kontaktirajte servis.

### 10.1 Ako rezultati pranja i sušenja nisu zadovoljavajući

**Bijele crte i mrlje ili plavičasti slojevi na čašama i posudu.**

- Ispuštena količina sredstva za ispiranje je prevelika. Postavite birač sredstva za ispiranje u niži položaj.
- Količina deterdženta bila je prevelika.

**Osušene kapljice vode ostaju na čašama i posudu**

- Ispuštena količina sredstva za ispiranje nije dovoljna. Postavite birač sredstva za ispiranje u viši položaj.
- Uzrok može biti kvaliteta deterdženta.

**Posuđe je mokro**

- Program nema fazu sušenja ili ima fazu sušenja na niskoj temperaturi.
- Spremnik sredstva za ispiranje je prazan.
- Uzrok može biti kvaliteta sredstva za ispiranje.
- Uzrok može biti kvaliteta kombiniranog deterdženta u tabletama. Isprobajte drugu marku ili aktivirajte spremnik sredstva za ispiranje i koristite sredstvo za ispiranje zajedno s kombiniranim deterdžentom u tabletama.



Ostale moguće uzroke potražite u poglavlju 'SAVJETI I PREPORUKE'.

## 10.2 Način uključivanja/isključivanja spremnika sredstva za ispiranje

1. Za uključivanje uređaja pritisnite tipku za uključivanje/isključivanje. Provjerite je li uređaj u načinu rada postavljanje, pogledajte "Odabir i pokretanje programa".

2. Istovremeno pritisnite i držite pritisnutima tipke **Delay** i **Start** sve dok ne zatrepču indikatori programa **ECO**, **AUTO** i



3. Pritisnite **Option**.

- Isključuju se indikatori programa **ECO** i



- Indikator programa **AUTO** i dalje trepće.
- Na zaslonu se prikazuje trenutna postavka.



Spremnik sredstva za ispiranje isključen



Spremnik sredstva za ispiranje uključen

4. Pritisnite **Option** za promjenu postavke.
5. Za isključivanje uređaja i potvrdu postavke pritisnite tipku za uključivanje/isključivanje.
6. Podesite ispuštenu količinu sredstva za ispiranje.
7. Napunite spremnik sredstva za ispiranje.

## 11. TEHNIČKI PODACI

Dimenzije	Širina / Visina / Dubina (mm)	600 / 850 / 625
Spajanje na električnu mrežu	Pogledajte natpisnu pločicu.	
	Napon	220-240 V
	Frekvencija	50 Hz
Tlak dovoda vode	Min. / maks. (bar / MPa)	(0.5 / 0.05) / (8 / 0.8)
Dovod vode <sup>1)</sup>	Hladna ili topla voda <sup>2)</sup>	maks. 60 °C
Kapacitet	Broj kompleta posuđa	12
Potrošnja energije	Uključen	0.99 W
	Isključen	0.10 W

<sup>1)</sup> Crijevo za dovod vode spojite na slavinu s navojem 3/4".

<sup>2)</sup> Ako topla voda dolazi iz alternativnih izvora energije (npr., solarni paneli, energija vjetra), upotrijebite toplu vodu kako biste smanjili potrošnju energije.

## 12. BRIGA ZA OKOLIŠ

Reciklirajte materijale sa simbolom

Ambalažu za recikliranje odložite u prikladne spremnike.

Pomozite u zaštiti okoliša i ljudskog zdravlja, kao i u recikliranju otpada od električnih i

elektroničkih uređaja. Uređaje označene simbolom ne bacajte zajedno s kućnim otpadom. Proizvod odnesite na lokalno reciklažno mjesto ili kontaktirajte nadležnu službu.

## ΠΕΡΙΕΧΟΜΕΝΑ

1. ΟΔΗΓΙΕΣ ΓΙΑ ΤΗΝ ΑΣΦΑΛΕΙΑ . . . . .	17
2. ΠΕΡΙΓΡΑΦΗ ΠΡΟΪΟΝΤΟΣ . . . . .	19
3. ΠΙΝΑΚΑΣ ΧΕΙΡΙΣΤΗΡΙΩΝ . . . . .	20
4. ΠΡΟΓΡΑΜΜΑΤΑ . . . . .	21
5. ΕΠΙΛΟΓΕΣ . . . . .	22
6. ΠΡΙΝ ΑΠΟ ΤΗΝ ΠΡΩΤΗ ΧΡΗΣΗ . . . . .	23
7. ΚΑΘΗΜΕΡΙΝΗ ΧΡΗΣΗ . . . . .	25
8. ΥΠΟΔΕΙΞΕΙΣ ΚΑΙ ΣΥΜΒΟΥΛΕΣ . . . . .	27
9. ΦΡΟΝΤΙΔΑ ΚΑΙ ΚΑΘΑΡΙΣΜΑ . . . . .	28
10. ΑΝΤΙΜΕΤΩΠΙΣΗ ΠΡΟΒΛΗΜΑΤΩΝ . . . . .	29
11. ΤΕΧΝΙΚΑ ΣΤΟΙΧΕΙΑ . . . . .	31

## ΜΕ ΓΝΩΜΟΝΑ ΤΙΣ ΑΝΑΓΚΕΣ ΣΑΣ

Σας ευχαριστούμε που αγοράσατε μια συσκευή της Electrolux. Έχετε επιλέξει ένα προϊόν το οποίο συνοδεύεται από δεκαετίες επαγγελματικής εμπειρίας και καινοτομίας. Εύχρηστο και κομψό, έχει σχεδιαστεί με γνώμονα τις ανάγκες σας. Επομένως, όποτε το χρησιμοποιείτε, μπορείτε να αισθάνεστε ασφαλείς γνωρίζοντας ότι θα έχετε τέλεια αποτελέσματα κάθε φορά.

Καλώς ορίσατε στην Electrolux.

**Επισκεφθείτε την ιστοσελίδα μας για να:**



βρείτε υποδείξεις χρήσης, φυλλάδια, συμβουλές για την επίλυση προβλημάτων, πληροφορίες συντήρησης:

[www.electrolux.com](http://www.electrolux.com)



καταχωρήσετε το προϊόν σας, ώστε να έχετε καλύτερο σέρβις:

[www.RegisterElectrolux.com](http://www.RegisterElectrolux.com)



αγοράσετε εξαρτήματα, αναλώσιμα και γνήσια ανταλλακτικά για τη συσκευή σας:

[www.electrolux.com/shop](http://www.electrolux.com/shop)

## ΥΠΟΣΤΗΡΙΞΗ ΠΕΛΑΤΩΝ ΚΑΙ ΣΕΡΒΙΣ

Συνιστάται η χρήση γνήσιων ανταλλακτικών.

Όταν επικοινωνείτε με το σέρβις, βεβαιωθείτε ότι έχετε διαθέσιμα τα ακόλουθα στοιχεία.

Τα στοιχεία αυτά θα τα βρείτε στην πινακίδα τεχνικών χαρακτηριστικών. Μοντέλο, Κωδ. προϊόντος (PNC), Αριθμός σειράς.



Προειδοποίηση / Προσοχή - Πληροφορίες ασφαλείας.



Γενικές πληροφορίες και συμβουλές



Περιβαλλοντικές πληροφορίες

Υπόκειται σε αλλαγές χωρίς προειδοποίηση.



# 1. ⚠️ ΟΔΗΓΙΕΣ ΓΙΑ ΤΗΝ ΑΣΦΑΛΕΙΑ

Πριν από την εγκατάσταση και τη χρήση της συσκευής, διαβάστε προσεκτικά τις παρεχόμενες οδηγίες. Ο κατασκευαστής δεν ευθύνεται αν προκληθεί τραυματισμός ή ζημιά από λανθασμένη εγκατάσταση και χρήση. Να φυλάσσετε πάντα αυτές τις οδηγίες μαζί με τη συσκευή για μελλοντική αναφορά.

## 1.1 Ασφάλεια παιδιών και ευπαθών ατόμων



### ΠΡΟΕΙΔΟΠΟΙΗΣΗ

Κίνδυνος ασφυξίας, τραυματισμού ή μόνιμης αναπηρίας.

- Μην επιτρέπετε σε παιδιά και σε άτομα με μειωμένες σωματικές, αισθητήριες ή πνευματικές ικανότητες ή έλλειψη εμπειρίας και γνώσης να χρησιμοποιούν τη συσκευή. Η χρήση της συσκευής από τα εν λόγω άτομα πρέπει να γίνεται μόνο υπό την επίτηρηση ή την καθοδήγηση του ατόμου που είναι υπεύθυνο για την ασφάλειά τους.
- Μην αφήνετε τα παιδιά να παίζουν με τη συσκευή.
- Φυλάσσετε όλα τα υλικά συσκευασίας μακριά από τα παιδιά.
- Φυλάσσετε όλα τα απορρυπαντικά μακριά από τα παιδιά.
- Κρατάτε τα παιδιά και τα κατοικίδια ζώα μακριά από την πόρτα της συσκευής όταν αυτή είναι ανοιχτή.
- Βεβαιωθείτε ότι οι πληροφορίες σχετικά με το ηλεκτρικό ρεύμα στην πινακίδα τεχνικών χαρακτηριστικών συμφωνούν με την παροχή ρεύματος. Εάν δεν συμφωνούν, επικοινωνήστε με ηλεκτρολόγο.
- Χρησιμοποιείτε πάντα μια σωστά εγκατεστημένη πρίζα με προστασία κατά της ηλεκτροπληξίας.
- Μη χρησιμοποιείτε πολύπριζα και μπαλαντέζες.
- Προσέχετε να μην προκληθεί ζημιά στο φως τροφοδοσίας και το καλώδιο ρεύματος. Σε περίπτωση που πρέπει να αντικατασταθεί το καλώδιο τροφοδοσίας της συσκευής, η αντικατάσταση πρέπει να γίνει από το κέντρο σέρβις.
- Συνδέστε το φως τροφοδοσίας στην πρίζα μόλις αφού έχει ολοκληρωθεί η εγκατάσταση. Μετά την εγκατάσταση, βεβαιωθείτε ότι είναι δυνατή η πρόσβαση στο φως τροφοδοσίας.
- Μην τραβάτε το καλώδιο τροφοδοσίας για να αποσυνδέσετε τη συσκευή. Τραβάτε πάντα το φως τροφοδοσίας.
- Μην αγγίζετε το καλώδιο ρεύματος ή το φως τροφοδοσίας με βρεγμένα χέρια.
- Η συσκευή αυτή συμμορφώνεται με τις Οδηγίες της ΕΟΚ.

## Σύνδεση νερού

## 1.2 Εγκατάσταση

- Αφαιρέστε όλα τα υλικά της συσκευασίας.
- Εάν η συσκευή έχει υποστεί ζημιά, μην προβαίτε σε εγκατάσταση ή χρήση της.
- Μην εγκαθιστάτε και μη χρησιμοποιείτε τη συσκευή σε χώρο με θερμοκρασία χαμηλότερη από 0 °C.
- Ακολουθείτε τις οδηγίες εγκατάστασης που παρέχονται με τη συσκευή.
- Προσέχετε να μην προκληθεί ζημιά στους σωλήνες νερού.
- Πριν συνδέσετε τη συσκευή σε καινούργιους σωλήνες ή σωλήνες που δεν έχουν χρησιμοποιηθεί για πολύ καιρό, αφήστε το νερό να τρέξει μέχρι να καθαρίσει.
- Κατά την πρώτη χρήση της συσκευής, βεβαιωθείτε ότι δεν υπάρχουν διαρροές.
- Ο σωλήνας παροχής νερού διαθέτει βαλβίδα ασφαλείας και μανδύα με εσωτερικό καλώδιο ρεύματος.

## Ηλεκτρική σύνδεση



### ΠΡΟΕΙΔΟΠΟΙΗΣΗ

Κίνδυνος πυρκαγιάς και ηλεκτροπληξίας.

- Η συσκευή πρέπει να είναι γειωμένη.

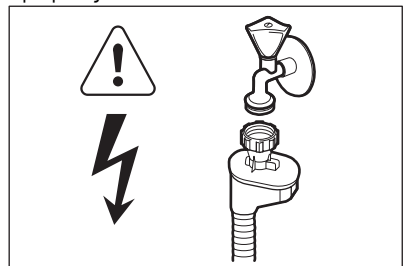

**ΠΡΟΕΙΔΟΠΟΙΗΣΗ**

Επικίνδυνη τάση.

- Αν ο σωλήνας παροχής νερού υποστεί ζημιά, αποσυνδέστε αμέσως το φινιρτρόφοδοσίας από την πρίζα. Επικοινωνήστε με το Σέρβις για να αντικαταστήσετε το σωλήνα παροχής νερού.

**1.3 Χρήση**

- Αυτή η συσκευή προορίζεται για οικιακή χρήση και παρόμοιες εφαρμογές, όπως:
  - Σε χώρους κουζίνας προσωπικού σε καταστήματα, γραφεία και άλλα εργασιακά περιβάλλοντα
  - Αγροικίες
  - Από πελάτες σε ξενοδοχεία, μοτέλ και άλλα περιβάλλοντα στέγασης
  - Πανσιόν (για ύπνο και πρωινό).

**ΠΡΟΕΙΔΟΠΟΙΗΣΗ**

Κίνδυνος τραυματισμού, εγκαυμάτων, ηλεκτροπληξίας ή πυρκαγιάς.

- Μην αλλάζετε τις προδιαγραφές αυτής της συσκευής.
- Τα μαχαιροπίρουνα και λοιπά αντικείμενα με αιχμηρά άκρα πρέπει να τοποθετούνται με τη μύτη προς τα κάτω ή σε οριζόντια θέση στο καλάθι για μαχαιροπίρουνα.
- Μην αφήνετε την πόρτα της συσκευής ανοιχτή χωρίς επιτήρηση καθώς μπορεί να πέσετε επάνω της.
- Μην κάθεστε ή ακουμπάτε στην πόρτα της συσκευής όταν είναι ανοικτή.

- Τα απορρυπαντικά των πλυντηρίων πιάτων είναι επικίνδυνα. Ακολουθείτε τις οδηγίες ασφαλείας που παρέχονται στη συσκευασία του απορρυπαντικού.
- Μην πίνετε και μην παίζετε με το νερό της συσκευής.
- Μην αφαιρείτε τα πιάτα από τη συσκευή πριν από την ολοκλήρωση του προγράμματος. Ενδέχεται να υπάρχει απορρυπαντικό στα πιάτα.
- Εάν ανοίξετε την πόρτα όταν βρίσκεται σε εξέλιξη κάποιο πρόγραμμα, μπορεί να διαφύγει καυτός ατμός από τη συσκευή.
- Μην τοποθετείτε μέσα, κοντά ή επάνω στη συσκευή εύφλεκτα αντικείμενα ή αντικείμενα εμποτισμένα με εύφλεκτα υλικά.
- Μη χρησιμοποιείτε ψεκασμό με νερό ή ατμό για το καθάρισμα της συσκευής.

**1.4 Απόρριψη****ΠΡΟΕΙΔΟΠΟΙΗΣΗ**

Κίνδυνος τραυματισμού ή ασφυξίας.

- Αποσυνδέστε τη συσκευή από την παροχή ρεύματος.
- Κόψτε το καλώδιο τροφοδοσίας και απορρίψτε το.
- Αφαιρέστε το μάνταλο της πόρτας για να αποτραπεί ο εγκλεισμός παιδιών ή ζώων μέσα στη συσκευή.

## 2. ΠΕΡΙΓΡΑΦΗ ΠΡΟΪΟΝΤΟΣ

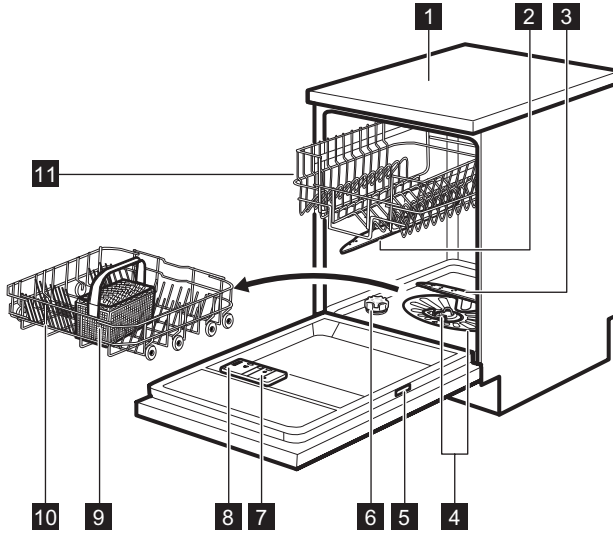

- |          |                                   |           |                           |
|----------|-----------------------------------|-----------|---------------------------|
| <b>1</b> | Καπάκι                            | <b>7</b>  | Θήκη λαμπρυντικού         |
| <b>2</b> | Επάνω εκτοξευτήρας νερού          | <b>8</b>  | Θήκη απορρυπαντικού       |
| <b>3</b> | Κάτω εκτοξευτήρας νερού           | <b>9</b>  | Καλάθι για μαχαιροπίρουνα |
| <b>4</b> | Φίλτρα                            | <b>10</b> | Κάτω καλάθι               |
| <b>5</b> | Πινακίδα τεχνικών χαρακτηριστικών | <b>11</b> | Επάνω καλάθι              |
| <b>6</b> | Θήκη αλατιού                      |           |                           |

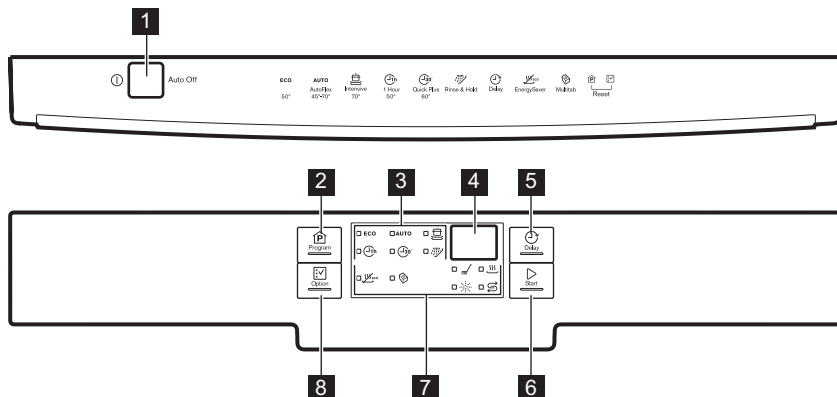

## 3. ΠΙΝΑΚΑΣ ΧΕΙΡΙΣΤΗΡΙΩΝ



- |   |                               |
|---|-------------------------------|
| <b>1</b> Κουμπι ενεργοποίησης/απενεργοποίησης | <b>5</b> Κουμπι <b>Delay</b>  |
| <b>2</b> Κουμπι <b>Program</b>                | <b>6</b> Κουμπι <b>Start</b>  |
| <b>3</b> Ενδείξεις προγραμμάτων               | <b>7</b> Ενδείξεις            |
| <b>4</b> Οθόνη                                | <b>8</b> Κουμπι <b>Option</b> |



Ενδείξεις	Περιγραφή
	Ένδειξη φάσης πλύσης. Ανάβει όταν βρίσκονται σε λειτουργία η φάση πλύσης και οι φάσεις ξεπλύματος.
	Ένδειξη φάσης στεγνώματος. Ανάβει όταν βρίσκεται σε λειτουργία η φάση στεγνώματος.
	Ένδειξη αλατιού. Είναι πάντα σβηστή κατά τη διάρκεια λειτουργίας του προγράμματος.
	Ένδειξη λαμπρυντικού. Είναι πάντα σβηστή κατά τη διάρκεια λειτουργίας του προγράμματος.
	Ένδειξη Multitab.
	Ένδειξη EnergySaver.

## 4. ΠΡΟΓΡΑΜΜΑΤΑ

Πρόγραμμα	Βαθμός λερώματος Τύπος φορτίου	Φάσεις προγράμματος	Επιλογές
<b>ECO</b> 1)	Κανονικά λερωμένα Πιάτα και μαχαιροπί- ρουνα	Πρόπλυση Πλύση στους 50 °C Ξεβγάλματα Στέγνωμα	EnergySaver
<b>AUTO</b> 2)	Κάθε τύπος Πιάτα, μαχαιροπίρου- να, μαγειρικά σκεύη	Πρόπλυση Πλύση στους 45 °C ή τους 70 °C Ξεβγάλματα Στέγνωμα	EnergySaver
	Πολύ λερωμένα Πιάτα, μαχαιροπίρου- να, μαγειρικά σκεύη	Πρόπλυση Πλύση στους 70 °C Ξεβγάλματα Στέγνωμα	EnergySaver
	Λίγο λερωμένα Πιάτα και μαχαιροπί- ρουνα	Πλύση στους 50 °C Ξεβγάλματα	
	Φρεσκολερωμένα Πιάτα και μαχαιροπί- ρουνα	Πλύση στους 60 °C Ξέβγαλμα	
 4)	Κάθε τύπος	Πρόπλυση	

- 1) Με το πρόγραμμα αυτό, έχετε την πλέον αποτελεσματική χρήση νερού και κατανάλωση ενέργειας για κανονικά λερωμένα πιάτα και μαχαιροπίρουνα. (Αυτό είναι το κανονικό πρόγραμμα για τα ινστιτούτα δοκιμών.)
- 2) Η συσκευή ανιχνεύει το βαθμό λερώματος και την ποσότητα των αντικειμένων στα καλάθια. Ρυθμίζει αυτόματα τη θερμοκρασία και την ποσότητα του νερού, την κατανάλωση ενέργειας και τη διάρκεια του προγράμματος.
- 3) Με το πρόγραμμα αυτό, μπορείτε να πλύνετε ένα φρεσκολερωμένο φορτίο. Παρέχει καλά αποτελέσματα πλύσης σε σύντομο χρονικό διάστημα.
- 4) Χρησιμοποιήστε αυτό το πρόγραμμα για ένα σύντομο ξέβγαλμα των πιάτων. Αποτρέπει να κολλήσουν τα υπολείμματα τροφών στα πιάτα και να αναδύονται δυσάρεστες οσμές από τη συσκευή. Μη χρησιμοποιείτε απορρυπαντικό με αυτό το πρόγραμμα.

## Τιμές κατανάλωσης

Πρόγραμμα <sup>1)</sup>	Διάρκεια (λεπτά)	Κατανάλωση (kWh)	Νερό (l)
<b>ECO</b>	195	1.03	11
<b>AUTO</b>	40 - 150	0.6 - 1.4	8 - 14
	130 - 150	1.3 - 1.4	13 - 15
	55 - 65	1.0 - 1.2	8 - 9
	30	0.8	9

Πρόγραμμα <sup>1)</sup>	Διάρκεια (λεπτά)	Κατανάλωση (kWh)	Νερό (l)
	14	0.1	4

1) Οι τιμές μπορεί να μεταβληθούν ανάλογα με την πίεση και τη θερμοκρασία του νερού, τις διακυμάνσεις στην ηλεκτρική τροφοδοσία, τις επιλογές και την ποσότητα των πιάτων.

### Πληροφορίες για ινστιτούτα δοκιμών

Για όλες τις απαραίτητες πληροφορίες σχετικά με τη δοκιμή απόδοσης, απαστείτε ένα email στη διεύθυνση:

[info.test@dishwasher-production.com](mailto:info.test@dishwasher-production.com)

Καταγράψτε τον κωδικό προϊόντος (PNC) που βρίσκεται στην πινακίδα τεχνικών χαρακτηριστικών.

## 5. ΕΠΙΛΟΓΕΣ



Ενεργοποιήστε ή απενεργοποιήστε τις επιλογές πριν την έναρξη ενός προγράμματος πλύσης. Δεν μπορείτε να ενεργοποιήσετε ή να απενεργοποιήσετε τις επιλογές όταν το πρόγραμμα πλύσης βρίσκεται σε λειτουργία.



Αν μία ή περισσότερες επιλογές έχουν ρυθμιστεί, βεβαιωθείτε ότι έχουν ανάψει οι σχετικές ενδείξεις πριν την έναρξη του προγράμματος.

Η επιλογή αυτή απενεργοποιεί τη χρήση λαμπρυντικού και αλατιού. Οι αντίστοιχες ενδείξεις παραμένουν σβηστές.

Η διάρκεια του προγράμματος μπορεί να αυξηθεί.

### Πώς να ενεργοποιήσετε την επιλογή Multitab

1. Πιέστε το κουμπί ενεργοποίησης/απενεργοποίησης για να ενεργοποιήσετε τη συσκευή.
2. Πιέστε το κουμπί **Option**, μέχρι να ανάψει η ένδειξη Multitab.

**Εάν σταματήσετε να χρησιμοποιείτε τις ταμπλέτες απορρυπαντικού 3 σε 1, πριν αρχίσετε να χρησιμοποιείτε ξεχωριστό απορρυπαντικό, λαμπρυντικό και αλάτι πλυντηρίου πιάτων, ακολουθήστε τα παρακάτω βήματα:**

1. Ρυθμίστε τον αποσκληρυντή νερού στο υψηλότερο επίπεδο.
2. Βεβαιωθείτε ότι η θήκη αλατιού και η θήκη λαμπρυντικού είναι γεμάτες.
3. Ξεκινήστε το πιο σύντομο πρόγραμμα με μια φάση ξεβγάλματος, χωρίς απορρυπαντικό και χωρίς πιάτα.
4. Ρυθμίστε τον αποσκληρυντή νερού σύμφωνα με τη σκληρότητα του νερού της περιοχής σας.
5. Ρυθμίστε την ποσότητα λαμπρυντικού που αποδεσμεύεται.

### 5.1 EnergySaver

Η επιλογή αυτή μειώνει τη θερμοκρασία κατά την τελευταία φάση ξεπλύματος.

Η χρήση αυτής της επιλογής μειώνει την κατανάλωση ενέργειας (μέχρι 25%), καθώς και τη διάρκεια του προγράμματος.

Τα πιάτα μπορεί να είναι βρεγμένα στο τέλος του προγράμματος.

#### Πώς να ενεργοποιήσετε την επιλογή EnergySaver

1. Πιέστε το κουμπί **Option**, μέχρι να ανάψει η ένδειξη EnergySaver. Στην οθόνη μπορείτε να δείτε την ενημέρωση της διάρκειας του προγράμματος.
  - Εάν η επιλογή δεν είναι συμβατή με το πρόγραμμα, η αντίστοιχη ένδειξη δεν ανάβει.

### 5.2 Multitab

Ενεργοποιήστε αυτή την επιλογή μόνο όταν χρησιμοποιείτε τις ταμπλέτες απορρυπαντικού 3 σε 1.

### 5.3 Ηχητικά σήματα

Το ηχητικό σήμα λειτουργεί όταν η συσκευή παρυσιάζει κάποια δυσλειτουργία. Δεν είναι δυνατή η απενεργοποίηση αυτού του ηχητικού σήματος.

Υπάρχει επίσης ένα ηχητικό σήμα το οποίο λειτουργεί όταν ολοκληρωθεί το πρόγραμμα. Βάσει προεπιλογής, αυτό το ηχητικό σήμα είναι απενερ-

γοποιημένο, αλλά μπορείτε να το ενεργοποιήσετε.

### Πώς να ενεργοποιήσετε το ηχητικό σήμα για το τέλος του προγράμματος

1. Πιέστε το κουμπί ενεργοποίησης/απενεργοποίησης για να ενεργοποιήσετε τη συσκευή. Βεβαιωθείτε ότι η συσκευή βρίσκεται σε κατάσταση ρύθμισης. Ανατρέξτε στην ενότητα «Ρύθμιση και έναρξη ενός προγράμματος».
2. Πιέστε παρατεταμένα τα κουμπιά **Delay** και **Start** ταυτόχρονα, μέχρι να αρχίσουν να αναβοσβήνουν οι ενδείξεις προγράμματος

**ECO**, **AUTO** και 

3. Πιέστε το κουμπί **Delay**.
  - Οι ενδείξεις προγράμματος **ECO** και **AUTO** σβήνουν.

- Η ένδειξη προγράμματος  συνεχίζει να αναβοσβήνει.
- Στην οθόνη εμφανίζεται η τρέχουσα ρύθμιση.

**1b** Το ηχητικό σήμα είναι ενεργοποιημένο

**0b** Το ηχητικό σήμα είναι απενεργοποιημένο

4. Πιέστε το κουμπί **Delay** για να αλλάξετε τη ρύθμιση.
5. Πιέστε το κουμπί ενεργοποίησης/απενεργοποίησης για να απενεργοποιήσετε τη συσκευή και να επιβεβαιώσετε τη ρύθμιση.

## 6. ΠΡΙΝ ΑΠΟ ΤΗΝ ΠΡΩΤΗ ΧΡΗΣΗ

1. Βεβαιωθείτε ότι η ρύθμιση του επιπέδου του αποσκληρυντή νερού αντιστοιχεί στη σκληρότητα του νερού της περιοχής σας. Εάν όχι, προσαρμόστε τη ρύθμιση του αποσκληρυντή νερού. Επικοινωνήστε με την τοπική υπηρεσία ύδρευσης για να μάθετε τη σκληρότητα του νερού της περιοχής σας.
2. Γεμίστε τη θήκη αλατιού.
3. Γεμίστε τη θήκη λαμπρυντικού.
4. Ανοίξτε τη βρύση παροχής νερού.
5. Μπορεί να έχουν παραμείνει υπολείμματα από τις διαδικασίες επεξεργασίας κατά την κατασκευή. Ξεκινήστε ένα πρόγραμμα για να τα απομακρύνετε. Μη χρησιμοποιήσετε απορρυπαντικό και μη φορτώσετε τα καλάθια.

### 6.1 Ρύθμιση του αποσκληρυντή νερού

Σκληρότητα νερού			Ρύθμιση αποσκληρυντή νερού	
Γερμανικοί βαθμοί (°dH)	Γαλλικοί βαθμοί (°fH)	mmol/l	Αγγλικοί βαθμοί	Επίπεδο
47 - 50	84 - 90	8.4 - 9.0	58 - 63	10
43 - 46	76 - 83	7.6 - 8.3	53 - 57	9
37 - 42	65 - 75	6.5 - 7.5	46 - 52	8
29 - 36	51 - 64	5.1 - 6.4	36 - 45	7
23 - 28	40 - 50	4.0 - 5.0	28 - 35	6
19 - 22	33 - 39	3.3 - 3.9	23 - 27	5 <sup>1)</sup>
15 - 18	26 - 32	2.6 - 3.2	18 - 22	4
11 - 14	19 - 25	1.9 - 2.5	13 - 17	3
4 - 10	7 - 18	0.7 - 1.8	5 - 12	2

Σκληρότητα νερού			Ρύθμιση αποσκληρυντή νερού	
Γερμανικοί βαθμοί (°dH)	Γαλλικοί βαθμοί (°fH)	mmol/l	Αγγλικοί βαθμοί	Επίπεδο
< 4	< 7	< 0.7	< 5	12)

1) Θέση ρύθμισης από το εργοστάσιο.

2) Μη χρησιμοποιείτε αλάτι σε αυτό το επίπεδο.

### Πώς να ρυθμίσετε το επίπεδο του αποσκληρυντή νερού

1. Πιέστε το κουμπί ενεργοποίησης/απενεργοποίησης για να ενεργοποιήσετε τη συσκευή. Βεβαιωθείτε ότι η συσκευή βρίσκεται σε κατάσταση ρύθμισης. Ανατρέξτε στην ενότητα «Ρύθμιση και έναρξη ενός προγράμματος».
2. Πιέστε παρατεταμένα τα κουμπιά **Delay** και **Start** ταυτόχρονα, μέχρι να αρχίσουν να αναβοσβήνουν οι ενδείξεις προγράμματος

**ECO**, **AUTO** και 

3. Πιέστε το κουμπί **Program**.

• Οι ενδείξεις προγράμματος **AUTO**

και  σβήνουν.

- Η ένδειξη προγράμματος **ECO** συνεχίζει να αναβοσβήνει.
  - Στην οθόνη εμφανίζεται η τρέχουσα ρύθμιση του αποσκληρυντή νερού, π.χ. **5 L** = επίπεδο 5.
4. Πιέστε επανειλημμένα το κουμπί **Program** για να αλλάξετε τη ρύθμιση.
  5. Πιέστε το κουμπί ενεργοποίησης/απενεργοποίησης για να απενεργοποιήσετε τη συσκευή και να επιβεβαιώσετε τη ρύθμιση.

## 6.2 Πλήρωση της θήκης αλατιού

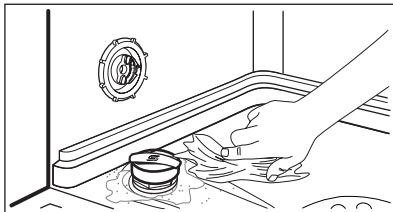
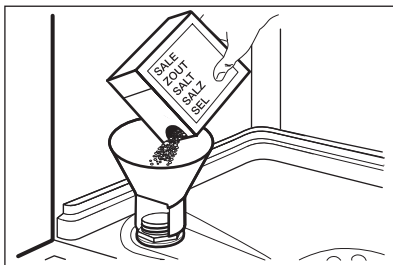

1. Στρέψτε το καπάκι προς τα αριστερά και ανοίξτε τη θήκη αλατιού.
2. Βάλτε 1 λίτρο νερό στη θήκη αλατιού (μόνο την πρώτη φορά).
3. Γεμίστε τη θήκη αλατιού με αλάτι πλυντηρίου πιάτων.
4. Απομακρύνετε το αλάτι γύρω από το άνοιγμα της θήκης αλατιού.
5. Στρέψτε το καπάκι προς τα δεξιά για να κλείσετε τη θήκη αλατιού.



### ΠΡΟΣΟΧΗ

Κατά την πλήρωση της θήκης αλατιού μπορεί να παρουσιαστεί υπερχειλίση νερού και αλατιού. Κίνδυνος διάβρωσης. Για να αποτρέψετε τον κίνδυνο, αφού γεμίσετε τη θήκη αλατιού, ξεκινήστε ένα πρόγραμμα.



## 6.3 Πλήρωση της θήκης λαμπρυντικού

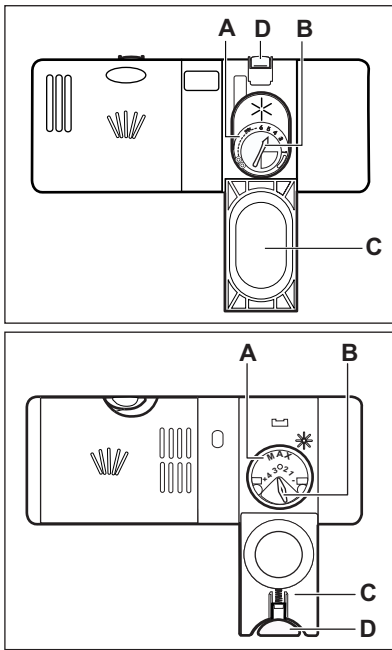

1. Πιέστε το πλήκτρο απασφάλισης (D) για να ανοίξετε το καπάκι (C).
2. Γεμίστε τη θήκη λαμπρυντικού (A), έως την ένδειξη «max».
3. Απομακρύνετε το λαμπρυντικό που έχει χυθεί με ένα απορροφητικό πανί, για να αποφύγετε το σχηματισμό υπερβολικού αφρού.
4. Κλείστε το καπάκι. Βεβαιωθείτε ότι το πλήκτρο απασφάλισης έχει ασφαλίσει στη θέση του.



Μπορείτε να στρέψετε τον επιλογέα της ποσότητας που αποδεδειγμένα (B) μεταξύ της θέσης 1 (ελάχιστη ποσότητα) και της θέσης 4 ή 6 (μέγιστη ποσότητα).

## 7. ΚΑΘΗΜΕΡΙΝΗ ΧΡΗΣΗ

1. Ανοίξτε τη βρύση παροχής νερού.
2. Πιέστε το κουμπί ενεργοποίησης/απενεργοποίησης για να ενεργοποιήσετε τη συσκευή. Βεβαιωθείτε ότι η συσκευή βρίσκεται σε κατάσταση ρύθμισης. Ανατρέξτε στην ενότητα «Ρύθμιση και έναρξη ενός προγράμματος».
  - Αν η ένδειξη αλατιού είναι αναμμένη, γεμίστε τη θήκη αλατιού.
  - Αν η ένδειξη λαμπρυντικού είναι αναμμένη, γεμίστε τη θήκη λαμπρυντικού.
3. Φορτώστε τα καλάθια.
4. Προσθέστε το απορρυπαντικό.
  - Εάν χρησιμοποιείτε ταμπλέτες απορρυπαντικού 3 σε 1, ενεργοποιήστε την επιλογή multitab.
5. Επιλέξτε και ενεργοποιήστε το σωστό πρόγραμμα για τον τύπο φορτίου και το βαθμό λερωμάτος.

## 7.1 Χρήση του απορρυπαντικού

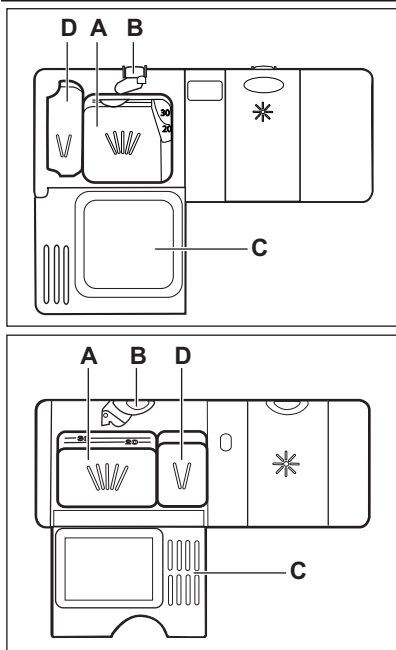

1. Πιέστε το πλήκτρο απασφάλισης (B) για να ανοίξετε το καπάκι (C).
2. Βάλτε το απορρυπαντικό στη θήκη (A).
3. Εάν το πρόγραμμα περιλαμβάνει φάση πρόπλυσης, βάλτε μια μικρή ποσότητα απορρυπαντικού στη θήκη (D).
4. Αν χρησιμοποιείτε ταμπλέτες απορρυπαντικού, βάλτε την ταμπλέτα στη θήκη (A).
5. Κλείστε το καπάκι. Βεβαιωθείτε ότι το πλήκτρο απασφάλισης έχει ασφαλίσει στη θέση του.

## 7.2 Ρύθμιση και έναρξη ενός προγράμματος

### Η λειτουργία Auto Off

Για να μειώσει την κατανάλωση ενέργειας, αυτή η λειτουργία απενεργοποιεί αυτόματα τη συσκευή μετά από μερικά λεπτά, όταν:

- Δεν έχετε κλείσει την πόρτα.
- Δεν έχετε πιέσει το κουμπί **Start** για να ξεκινήσει το πρόγραμμα.
- Το πρόγραμμα ολοκληρώνεται.

### Κατάσταση ρύθμισης

Για κάποιες ρυθμίσεις, απαιτείται η συσκευή να βρίσκεται σε κατάσταση ρύθμισης.

Η συσκευή βρίσκεται σε κατάσταση ρύθμισης όταν, μετά την ενεργοποίηση, η ένδειξη και η διάρκεια του προγράμματος ECO είναι αναμμένες.

Αν στο χειριστήριο δεν εμφανιστεί αυτή η κατάσταση, πιέστε ταυτόχρονα και παρατεταμένα τα κουμπιά **Program** και **Option** μέχρι να ανάψει η ένδειξη και η διάρκεια του προγράμματος ECO.

### Έναρξη προγράμματος χωρίς καθυστέρηση έναρξης

1. Ανοίξτε τη βρύση παροχής νερού.
  2. Πιέστε το κουμπί ενεργοποίησης/απενεργοποίησης για να ενεργοποιήσετε τη συσκευή. Ανάβει η ένδειξη και η διάρκεια του προγράμματος **ECO**.
  3. Κλείστε την πόρτα της συσκευής.
  4. Ρυθμίστε ένα πρόγραμμα.
    - Εάν θέλετε να ξεκινήσετε το πρόγραμμα **ECO**, πιέστε το κουμπί **Start**.
    - Εάν επιθυμείτε να επιλέξετε ένα διαφορετικό πρόγραμμα, πιέστε επανειλημμένα το κουμπί **Program**, μέχρι να ανάψει η ένδειξη του προγράμματος που θέλετε να επιλέξετε. Μπορείτε επίσης να ρυθμίσετε τις συμβατές επιλογές.
- Η οθόνη εμφανίζει τη διάρκεια του προγράμματος.
5. Πιέστε το κουμπί **Start** για να ξεκινήσει το πρόγραμμα.
    - Ανάβει η ένδειξη φάσης πλύσης.
    - Η διάρκεια του προγράμματος αρχίζει να μειώνεται σε βήματα του 1 λεπτού.

## Έναρξη προγράμματος με καθυστέρηση έναρξης

1. Επιλέξτε το πρόγραμμα.
2. Πιέστε το κουμπί **Delay** επανειλημμένα μέχρι να εμφανιστεί στην οθόνη ο χρόνος καθυστέρησης που θέλετε να ρυθμίσετε (από 1 έως 24 ώρες).
  - Η ένδειξη του προγράμματος αναβοσβήνει.
3. Πιέστε το κουμπί **Start**.
  - Ανάβει η ένδειξη του προγράμματος.
 Όταν ολοκληρωθεί η αντίστροφη μέτρηση. Το πρόγραμμα ξεκινά.

## Άνοιγμα της πόρτας ενώ λειτουργεί η συσκευή

Εάν ανοίξετε την πόρτα, η συσκευή σταματά. Όταν κλείσετε την πόρτα, η συσκευή συνεχίζει από το σημείο στο οποίο διακόπηκε.

## Ακύρωση της καθυστέρησης έναρξης ενώ είναι ενεργή η αντίστροφη μέτρηση

Όταν ακυρώσετε την καθυστέρηση έναρξης, πρέπει να ρυθμίσετε ξανά το πρόγραμμα και τις επιλογές.

1. Πιέστε ταυτόχρονα και παρατεταμένα τα κουμπί **Program** και **Option** μέχρι να ανάψει η ένδειξη και η διάρκεια του προγράμματος ECO.

## Ακύρωση του προγράμματος

1. Πιέστε ταυτόχρονα και παρατεταμένα τα κουμπί **Program** και **Option** μέχρι να ανάψει η

ένδειξη και η διάρκεια του προγράμματος ECO.



Πριν από την έναρξη ενός νέου προγράμματος, βεβαιωθείτε ότι υπάρχει απορρυπαντικό στη θήκη απορρυπαντικού.

## Στο τέλος του προγράμματος

Όταν ολοκληρωθεί το πρόγραμμα πλύσης, στην οθόνη εμφανίζεται η ένδειξη 0:00.

- Οι ενδείξεις φάσης σβήνουν.
- Η ένδειξη του προγράμματος παραμένει αναμμένη.

1. Πιέστε το κουμπί ενεργοποίησης/απενεργοποίησης ή περιμένετε να απενεργοποιηθεί η συσκευή αυτόματα η λειτουργία Auto Off.
2. Κλείστε τη βρύση παροχής νερού.

## Σημαντικό

- Περιμένετε μέχρι να κρυώσουν τα πιάτα πριν τα αφαιρέσετε από τη συσκευή. Τα ζεστά πιάτα μπορούν εύκολα να υποστούν ζημιά.
- Αδειάστε πρώτα τα αντικείμενα από το κάτω καλάθι και μετά από το επάνω.
- Μπορεί να υπάρχει νερό στα πλαιία και την πόρτα της συσκευής. Το ανοξείδωτο ασάλι ψύχεται πιο γρήγορα από τα πιάτα.

## 8. ΥΠΟΔΕΙΞΕΙΣ ΚΑΙ ΣΥΜΒΟΥΛΕΣ

### 8.1 Ο αποσκληρυντής νερού

Το σκληρό νερό έχει υψηλή περιεκτικότητα σε μεταλλικά στοιχεία που μπορεί να προκαλέσουν ζημιά στη συσκευή και μη ικανοποιητικά αποτελέσματα πλύσης. Ο αποσκληρυντής νερού εξουδετερώνει αυτά τα μεταλλικά στοιχεία. Το αλάτι πλυντηρίου πιάτων διατηρεί τον αποσκληρυντή νερού καθαρό και σε καλή κατάσταση. Είναι σημαντική η ρύθμιση του σωστού επιπέδου του αποσκληρυντή νερού. Αυτό εξασφαλί-

ζει ότι ο αποσκληρυντής νερού χρησιμοποιεί τη σωστή ποσότητα αλατιού πλυντηρίου πιάτων και νερού.

### 8.2 Φόρτωμα των καλαθιών



Ανατρέξτε στο παρεχόμενο φυλλάδιο με παραδείγματα του φορτίου των καλαθιών.

- Χρησιμοποιείτε τη συσκευή μόνο για πλύσιμο αντικειμένων που είναι κατάλληλα για πλυντήρια πιάτων.
- Μην τοποθετείτε στη συσκευή αντικείμενα από ξύλο, κόκκαλο, αλουμίνιο, κασσίτερο και χαλκό.
- Μην τοποθετείτε στη συσκευή αντικείμενα που μπορεί να απορροφήσουν νερό (σφουγγάρια, πανιά οικιακής χρήσης).
- Αφαιρείτε τα υπολείμματα τροφίμων από τα αντικείμενα.
- Για να αφαιρέσετε εύκολα υπολείμματα καμένων τροφών, αφήστε τα μαγειρικά σκεύη να μουλιάσουν σε νερό πριν τα τοποθετήσετε στη συσκευή.
- Τοποθετείτε τα κοίλα αντικείμενα (φλιτζάνια, ποτήρια, κατσαρόλες) με το άνοιγμα προς τα κάτω.
- Βεβαιωθείτε ότι τα μαχαιροπίρουνα και τα πιάτα δεν κολλάνε μεταξύ τους. Αναμειξτε τα κουτάλια μαζί με άλλα μαχαιροπίρουνα.
- Βεβαιωθείτε ότι τα ποτήρια δεν έρχονται σε επαφή με άλλα ποτήρια.
- Τοποθετείτε τα μικρά αντικείμενα στο καλάθι για μαχαιροπίρουνα.
- Τοποθετείτε τα ελαφριά αντικείμενα στο επάνω καλάθι. Βεβαιωθείτε ότι δεν μετακινούνται.
- Βεβαιωθείτε ότι οι εκτοξευτήρες νερού μπορούν να κινηθούν ελεύθερα πριν προχωρήσετε στην έναρξη ενός προγράμματος.

### 8.3 Χρήση αλατιού, λαμπρυντικού και απορρυπαντικού

- Χρησιμοποιείτε μόνο αλάτι, λαμπρυντικό και απορρυπαντικό για πλυντήρια πιάτων. Άλλα προϊόντα μπορεί να προκαλέσουν βλάβη στη συσκευή.
- Το λαμπρυντικό αποδεσμεύεται κατά την τελευταία φάση ξεπλύματος, και καθιστά δυνατό

το στέγνωμα των πιάτων χωρίς στίγματα και σημάδια.

- Οι ταμπλέτες απορρυπαντικού 3 σε 1 περιέχουν απορρυπαντικό, λαμπρυντικό και άλλους πρόσθετους παράγοντες. Βεβαιωθείτε ότι αυτές οι ταμπλέτες είναι κατάλληλες για τη σκληρότητα του νερού της περιοχής σας. Ανατρέξτε στις οδηγίες στη συσκευασία των προϊόντων.
- Οι ταμπλέτες απορρυπαντικού δεν διαλύονται πλήρως με τα σύντομα προγράμματα. Για να αποτρέψετε να παραμένουν υπολείμματα στα σερβίτσια σας, συνιστάται να χρησιμοποιείτε ταμπλέτες απορρυπαντικού με τα μεγάλα προγράμματα.



Μη χρησιμοποιείτε μεγαλύτερη ποσότητα απορρυπαντικού από την απαιτούμενη. Ανατρέξτε στις οδηγίες στη συσκευασία του απορρυπαντικού.

### 8.4 Πριν από την έναρξη ενός προγράμματος

#### Βεβαιωθείτε ότι:

- Τα φίλτρα είναι καθαρά και ότι έχουν τοποθετηθεί σωστά.
- Οι εκτοξευτήρες νερού δεν είναι φραγμένοι.
- Η τοποθέτηση των αντικειμένων στα καλάθια είναι σωστή.
- Το πρόγραμμα είναι κατάλληλο για τον τύπο φορτίου και για το βαθμό λερώματος.
- Χρησιμοποιείται η σωστή ποσότητα απορρυπαντικού.
- Υπάρχει αλάτι και λαμπρυντικό για πλυντήρια πιάτων (εκτός αν χρησιμοποιείτε ταμπλέτες απορρυπαντικού 3 σε 1).
- Έχετε σφίξει το καπάκι της θήκης αλατιού.

## 9. ΦΡΟΝΤΙΔΑ ΚΑΙ ΚΑΘΑΡΙΣΜΑ



#### ΠΡΟΕΙΔΟΠΟΙΗΣΗ

Πριν από την πραγματοποίηση συντήρησης, απενεργοποιήστε τη συσκευή και αποσυνδέστε το φως τροφοδοσίας από την πρίζα.



Τα βρόμικα φίλτρα και οι φραγμένοι εκτοξευτήρες νερού μειώνουν τα αποτελέσματα της πλύσης. Ελέγχετε τα τακτικά και, αν χρειάζεται, καθαρίζετε τα.

## 9.1 Καθαρισμός των φίλτρων

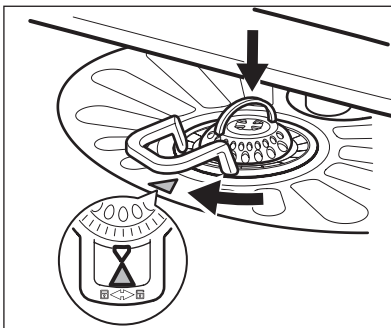
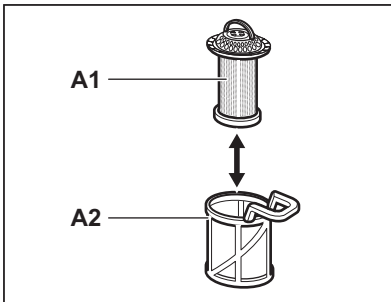
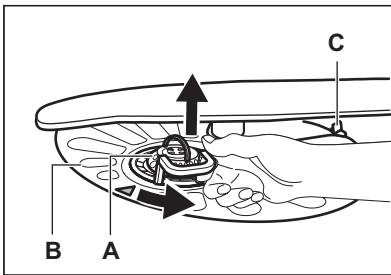

1. Στρέψτε το φίλτρο (A) προς τα αριστερά και αφαιρέστε το.
2. Για την αποσυναρμολόγηση του φίλτρου (A), τραβήξτε ώστε να αποσπάσετε το (A1) από το (A2).
3. Αφαιρέστε το φίλτρο (B).
4. Πλύνετε τα φίλτρα με νερό.
5. Πριν τοποθετήσετε το φίλτρο (B) στη θέση του, βεβαιωθείτε ότι δεν υπάρχουν υπολείμματα τροφών ή βρωμιά μέσα ή στα άκρα της λεκάνης αποστράγγισης.
6. Βεβαιωθείτε ότι το φίλτρο (B) είναι σωστά τοποθετημένο κάτω από τους 2 οδηγούς (C).
7. Συναρμολογήστε το φίλτρο (A) και τοποθετήστε το στη θέση του στο φίλτρο (B). Στρέψτε το προς τα δεξιά μέχρι να ασφαλίσει.



Σε περίπτωση εσφαλμένης τοποθέτησης των φίλτρων, τα αποτελέσματα της πλύσης μπορεί να μην είναι ικανοποιητικά και μπορεί να προκληθεί βλάβη στη συσκευή.

## 9.2 Καθάρισμα των εκτοξευτήρων νερού

Μην αφαιρείτε τους εκτοξευτήρες νερού. Αν έχουν βουλώσει οι τρύπες στους εκτοξευτήρες νερού, αφαιρέστε τα υπολείμματα της βρωμιάς με ένα λεπτό αιχμηρό αντικείμενο.

## 9.3 Εξωτερικό καθάρισμα

Καθαρίστε τη συσκευή με ένα υγρό μαλακό πανί. Χρησιμοποιείτε μόνο ουδέτερα απορρυπαντικά. Μη χρησιμοποιείτε λειαντικά προϊόντα, σφουγγαράκια που χαράσσουν ή διαλύτες.

## 10. ΑΝΤΙΜΕΤΩΠΙΣΗ ΠΡΟΒΛΗΜΑΤΩΝ

Η συσκευή δεν ξεκινά ή σταματά κατά τη λειτουργία.

Πριν επικοινωνήσετε με το Σέρβις, ανατρέξτε στις πληροφορίες που ακολουθούν για επίλυση του προβλήματος.

Με κάποια προβλήματα, η οθόνη προβάλλει ένα κωδικό συναγερμού:

- ,10 - Η συσκευή δεν γεμίζει με νερό.
- ,20 - Η συσκευή δεν αδειάζει το νερό.
- ,30 - Έχει ενεργοποιηθεί ο μηχανισμός προστασίας από υπερχείλιση.



### ΠΡΟΕΙΔΟΠΟΙΗΣΗ

Απενεργοποιήστε τη συσκευή πριν από την εκτέλεση των ελέγχων.

Πρόβλημα	Πιθανή αντιμετώπιση
Δεν μπορείτε να ενεργοποιήσετε τη συσκευή.	Βεβαιωθείτε ότι το φιλτράκι τροφοδοσίας έχει συνδεθεί στην πρίζα. Βεβαιωθείτε ότι δεν έχει καεί κάποια ασφάλεια στον πίνακα ασφαλειών.
Το πρόγραμμα δεν ξεκινά.	Βεβαιωθείτε ότι η πόρτα της συσκευής είναι κλειστή. Πιέστε <b>Start</b> . Εάν είναι επιλεγμένη η καθυστέρηση έναρξης, ακυρώστε τη ρύθμιση ή περιμένετε μέχρι το τέλος της αντίστροφης μέτρησης.
Η συσκευή δεν γεμίζει με νερό.	Βεβαιωθείτε ότι η βρύση παροχής νερού είναι ανοιχτή. Βεβαιωθείτε ότι η πίεση της παροχής νερού δεν είναι πολύ χαμηλή. Για την πληροφορία αυτή, επικοινωνήστε με την τοπική υπηρεσία ύδρευσης. Βεβαιωθείτε ότι η βρύση παροχής νερού δεν είναι φραγμένη. Βεβαιωθείτε ότι το φίλτρο του σωλήνα παροχής δεν είναι φραγμένο. Βεβαιωθείτε ότι ο σωλήνας παροχής δεν έχει συστραφεί ή τσακίσει.
Η συσκευή δεν αδειάζει το νερό.	Βεβαιωθείτε ότι η διάταξη απορροής του νεροχύτη δεν είναι φραγμένη. Βεβαιωθείτε ότι ο σωλήνας αδειάσματος δεν έχει συστραφεί ή τσακίσει.
Έχει ενεργοποιηθεί ο μηχανισμός προστασίας από υπερχείλιση.	Κλείστε τη βρύση παροχής νερού και επικοινωνήστε με το Σέρβις.

Μετά την ολοκλήρωση των ελέγχων, ενεργοποιήστε τη συσκευή. Το πρόγραμμα συνεχίζει από το σημείο στο οποίο διακόπηκε.

Εάν το πρόβλημα εμφανιστεί ξανά, επικοινωνήστε με το Σέρβις.

Εάν στην οθόνη εμφανίζονται άλλοι κωδικοί συναγερμού, επικοινωνήστε με το Σέρβις.

### 10.1 Τα αποτελέσματα της πλήσης και του στεγνώματος δεν είναι ικανοποιητικά

**Υπάρχουν υπόλευκες γραμμές ή ελαφρώς γαλάζιες επιστρώσεις στα ποτήρια και τα πιάτα.**

- Αποδεσμεύεται υπερβολική ποσότητα λαμπρυντικού. Ρυθμίστε τον επιλογέα λαμπρυντικού σε χαμηλότερη θέση.
- Η ποσότητα του απορρυπαντικού είναι υπερβολική.

### Λεκέδες και ίχνη σταγόνων νερού στα ποτήρια και τα πιάτα

- Η ποσότητα λαμπρυντικού που αποδεδειγμένα δεν είναι επαρκής. Ρυθμίστε τον επιλογέα λαμπρυντικού σε υψηλότερη θέση.
- Το πρόβλημα μπορεί να οφείλεται στην ποιότητα του απορρυπαντικού.

### Τα πιάτα είναι βρεγμένα

- Το πρόγραμμα δεν έχει φάση στεγνώματος ή έχει φάση στεγνώματος χαμηλής θερμοκρασίας.
- Η θήκη λαμπρυντικού είναι άδεια.
- Το πρόβλημα μπορεί να οφείλεται στην ποιότητα του λαμπρυντικού.
- Το πρόβλημα μπορεί να οφείλεται στην ποιότητα των ταμπλετών απορρυπαντικού 3 σε 1. Δοκιμάστε μια διαφορετική μάρκα ή ενεργοποιήστε τη θήκη λαμπρυντικού και χρησιμοποιήστε λαμπρυντικό μαζί με τις ταμπλέτες απορρυπαντικού 3 σε 1.



Ανατρέξτε στην ενότητα «ΣΥΜΒΟΥΛΕΣ» για άλλες πιθανές αιτίες.

### 10.2 Πώς να ενεργοποιήσετε τη θήκη λαμπρυντικού

1. Πιέστε το κουμπί ενεργοποίησης/απενεργοποίησης για να ενεργοποιήσετε τη συσκευή. Βεβαιωθείτε ότι η συσκευή βρίσκεται σε κατά-

σταση ρύθμισης. Ανατρέξτε στην ενότητα «Ρύθμιση και έναρξη ενός προγράμματος».

2. Πιέστε παρατεταμένα τα κουμπιά **Delay** και **Start** ταυτόχρονα, μέχρι να αρχίσουν να αναβοσβήνουν οι ενδείξεις προγράμματος

**ECO**, **AUTO** και

3. Πιέστε το κουμπί **Option**.

- Οι ενδείξεις προγράμματος **ECO** και



σβήνουν.

- Η ένδειξη προγράμματος **AUTO** συνεχίζει να αναβοσβήνει.

- Στην οθόνη εμφανίζεται η τρέχουσα ρύθμιση.

**0 d**

Η θήκη λαμπρυντικού είναι απενεργοποιημένη

**1 d**

Η θήκη λαμπρυντικού είναι ενεργοποιημένη

4. Πιέστε το κουμπί **Option** για να αλλάξετε τη ρύθμιση.
5. Πιέστε το κουμπί ενεργοποίησης/απενεργοποίησης για να απενεργοποιήσετε τη συσκευή και να επιβεβαιώσετε τη ρύθμιση.
6. Ρυθμίστε την ποσότητα λαμπρυντικού που αποδεδειγμένα.
7. Γεμίστε τη θήκη λαμπρυντικού.

## 11. ΤΕΧΝΙΚΑ ΣΤΟΙΧΕΙΑ

Διαστάσεις	Πλάτος / Ύψος / Βάθος (mm)	600 / 850 / 625
Ηλεκτρική σύνδεση	Ανατρέξτε στην πινακίδα τεχνικών χαρακτηριστικών.	
	Τάση	220-240 V
	Συχνότητα	50 Hz
Πίεση παροχής νερού	Ελάχ. / μέγ. (bar / MPa)	(0.5 / 0.05) / (8 / 0.8)
Παροχή νερού <sup>1)</sup>	Κρύο ή ζεστό νερό <sup>2)</sup>	60 °C κατά μέγιστο
Χωρητικότητα	Σερβίτσια	12
Κατανάλωση ισχύος	Κατάσταση παραμονής εν ενεργεία	0.99 W
	Κατάσταση απενεργοποίησης	0.10 W

<sup>1)</sup> Συνδέστε το σωλήνα παροχής νερού σε βρύση νερού με σπειρώμα 3/4".

<sup>2)</sup> Αν το ζεστό νερό προέρχεται από εναλλακτικές πηγές ενέργειας (π.χ. ηλιακού συλλέκτης, αιολική ενέργεια), χρησιμοποιήστε την παροχή ζεστού νερού για να μειώσετε την κατανάλωση ενέργειας.

## 12. ΠΕΡΙΒΑΛΛΟΝΤΙΚΑ ΘΕΜΑΤΑ

Ανακυκλώστε τα υλικά που φέρουν το σύμβολο . Τοποθετήστε τα υλικά συσκευασίας σε κατάλληλα δοχεία για ανακύκλωση. Συμβάλλετε στην προστασία του περιβάλλοντος και της ανθρώπινης υγείας ανακυκλώνοντας τις άχρηστες ηλεκτρικές και ηλεκτρονικές συσκευές.

Μην απορρίπτετε με τα οικιακά απορρίμματα συσκευές που φέρουν το σύμβολο . Επιστρέψτε το προϊόν στην τοπική σας μονάδα ανακύκλωσης ή επικοινωνήστε με τη δημοτική αρχή.



# TARTALOMJEGYZÉK

1. BIZTONSÁGI ELŐÍRÁSOK .....	34
2. TERMÉKLEÍRÁS .....	35
3. KEZELŐPANEL .....	36
4. PROGRAMOK .....	37
5. KIEGÉSZÍTŐ FUNKCIÓK .....	38
6. AZ ELSŐ HASZNÁLAT ELŐTT .....	39
7. NAPI HASZNÁLAT .....	41
8. HASZNOS TANÁCSOK ÉS JAVASLATOK .....	43
9. ÁPOLÁS ÉS TISZTÍTÁS .....	44
10. HIBAEELHÁRÍTÁS .....	45
11. MŰSZAKI INFORMÁCIÓK .....	47

## GONDOLUNK ÖNRE

Köszönjük, hogy Electrolux terméket vásárolt. Ön olyan készülék tulajdonosa lett, mely mögött több évtizedes szakmai tapasztalat és innováció áll. Rendkívüli tudását és stílusos megjelenését az Ön igényei ihlették. Valahányszor csak használja, biztos lehet abban, hogy a benne foglalt tudás a siker garanciája.

Köszöntjük az Electrolux világában.

**Látogassa meg a weboldalunkat:**



Kezelési tanácsok, kiadványok, hibaelhárító, szerviz információk:  
**[www.electrolux.com](http://www.electrolux.com)**



További előnyökért regisztrálja készülékét:  
**[www.RegisterElectrolux.com](http://www.RegisterElectrolux.com)**



Kiegészítők, segédanyagok és eredeti alkatrészek vásárlása a készülékhez:  
**[www.electrolux.com/shop](http://www.electrolux.com/shop)**

## VÁSÁRLÓI TÁMOGATÁS ÉS SZERVIZ

Kizárólag eredeti alkatrészek használatát javasoljuk.

Ha készülékével a szervizhez fordul, legyenek kéznél az alábbi adatok.

Ezek az információk az adattáblán olvashatók. Típus, Termékszám, Sorozatszám.



Figyelmeztetés - Biztonsági információk



Általános információk és tanácsok



Környezetvédelmi információk

A változtatások jogát fenntartjuk.

# 1. BIZTONSÁGI ELŐÍRÁSOK

Az üzembe helyezés és használat előtt gondosan olvassa el a mellékelt útmutatót. A nem megfelelő üzembe helyezés vagy használat által okozott károkért nem vállal felelősséget a gyártó. További tájékozódás érdekében tartsa elérhető helyen az útmutatót.

## 1.1 Gyermek és fogyatékkal élő személyek biztonsága



### VIGYÁZAT

Fulladás, sérülés vagy tartós rokkantság kockázata.

- Ne engedje, hogy a készüléket csökkent fizikai, értelmi vagy mentális képességű, illetve megfelelő tapasztalatok és ismeretek híján lévő személy használja, beleértve a gyermekeket is. Ha ilyen személyek használják a készüléket, a biztonságukért felelős személynek kell őket felügyelnie, illetve a készülék használatára vonatkozóan útmutatást kell biztosítani számukra.
- Ne hagyja, hogy gyermekek játsszanak a készülékkel.
- Minden csomagolóanyagot tartson távol a gyermekektől.
- Minden mosószeret tartson távol a gyermekektől.
- A gyermekeket és kedvenc háziállatokat tartsa távol a készüléktől, amikor az ajtaja nyitva van.

## 1.2 Üzembe helyezés

- Távolítsa el az összes csomagolóanyagot.
- Ne helyezzen üzembe, és ne is használjon sérült készüléket.
- Ne helyezze üzembe a készüléket olyan helyen, ahol a hőmérséklet  $0\text{ }^{\circ}\text{C}$  alatt van.
- Tartsa be a készülékhez mellékelt üzembe helyezési útmutatóban foglaltakat.

## Elektromos csatlakoztatás



### VIGYÁZAT

Tűz- és áramütésveszély.

- A készüléket kötelező földelni.
- Ellenőrizze, hogy az adattáblán szereplő elektromos adatok megfelelnek-e a háztartási

hálózati áram paramétereinek. Amennyiben nem, forduljon szakképzett villanyszerelőhöz.

- Mindig megfelelően felszerelt, áramütés ellen védett aljzatot használjon.
- Ne használjon hálózati elosztókat és hosszabító kábeleket.
- Ügyeljen a hálózati csatlakozódugó és a hálózati kábel épségére. Amennyiben a készülék hálózati vezetékét ki kell cserélni, a cserét saját szervizünknel végeztesse el.
- Csak az üzembe helyezés befejezése után csatlakoztassa a hálózati csatlakozódugót a hálózati csatlakozóaljzatba. Ügyeljen arra, hogy a hálózati dugasz üzembe helyezés után is könnyen elérhető legyen.
- A készülék csatlakozásának bontására, soha ne a hálózati kábelnél fogva húzza ki a csatlakozódugót. A kábelt mindig a csatlakozódugónál fogva húzza ki.
- Nedves kézzel ne érintse meg a hálózati kábelt és a csatlakozódugót.
- A készülék megfelel az EGK irányelveinek.

## Vízhálózatra csatlakoztatás

- Ügyeljen arra, hogy ne okozzon sérülést a vízcsöveknek.
- Mielőtt új vagy hosszabb idő óta nem használt csövekhez csatlakoztatja a készüléket, addig folyassa a vizet, amíg az teljesen ki nem tisztul.
- A készülék első használata előtt ellenőrizze, hogy nincs-e szivárgás.
- A befolyócső biztonsági szeleppel, valamint dupla bevonattal ellátott belső vezetékkel rendelkezik.

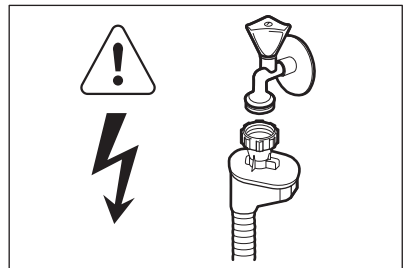

### VIGYÁZAT

Veszélyes feszültség.

- Ha a befolyócső megsérül, akkor azonnal húzza ki a csatlakozódugót a fali csatlakozóaljzat-

ból. Forduljon a márkaszervizhez a befolyócső cseréje érdekében.

### 1.3 Használat

- A készülék háztartási és hasonló célú használatra készült, például:
  - üzletek, irodák és egyéb munkahelyeken kialakított személyzeti konyhák
  - Tanyaházak
  - Hotellek, motellek és egyéb lakás céljára szolgáló ingatlanok esetén az ügyfelek számára
  - Szállások reggelivel.



#### VIGYÁZAT

Sérülés-, égés-, áramütés- és tűzveszély.

- Ne változtassa meg a készülék műszaki jellemzőit.
- Lefelé fordítva vagy vízszintes irányba tegye a késeket és a hegyes evőeszközöket az evőeszközkosárba.
- A beleütközés elkerülésének megelőzésére, ne hagyja nyitva felügyelet nélkül a készülék ajtaját.
- Ne üljön vagy álljon rá a nyitott ajtóra.

- A mosogatógépben használt mosogatószer veszélyesek. Tartsa be a mosogatószer csomagolásán feltüntetett utasításokat.
- Ne igyon a készülékben lévő vízből, és ne játsszon vele.
- Az edényeket a mosogatógépből csak a mosogatóprogram lejáta után vegye ki. Mosogatószer maradhat az edényeken.
- A készülékből forró gőz szabadulhat ki, ha az ajtót mosogatóprogram futása közben kinyitja.
- Ne tegyen gyúlékony anyagot vagy gyúlékony anyaggal szennyezett tárgyat a készülékbe, annak közelébe, illetve annak tetejére.
- A készülék tisztításához ne használjon vizsu-garat vagy gőzt.

### 1.4 Ártalmatlanítás



#### VIGYÁZAT

Sérülés- vagy fulladásveszély.

- Bontsa a készülék hálózati csatlakozását.
- Vágja le a hálózati tápkábelt, és helyezze a hulladékba.
- Szerelje le az ajtókilincset, hogy megakadályozza gyermekek és kedvenc állatok készülékben rekedését.

## 2. TERMÉKLEÍRÁS

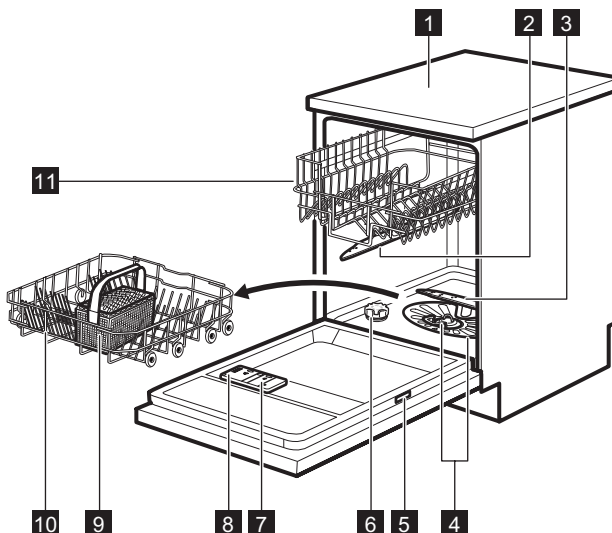

- |                         |                               |
|-------------------------|-------------------------------|
| <b>1</b> Munkafelület   | <b>7</b> Öblítőszer-adagoló   |
| <b>2</b> Felső szórókar | <b>8</b> Mosogatószer-adagoló |
| <b>3</b> Alsó szórókar  | <b>9</b> Evőeszközkosár       |
| <b>4</b> Szűrők         | <b>10</b> Alsó kosár          |
| <b>5</b> Adattábla      | <b>11</b> Felső kosár         |
| <b>6</b> Sótartály      |                               |



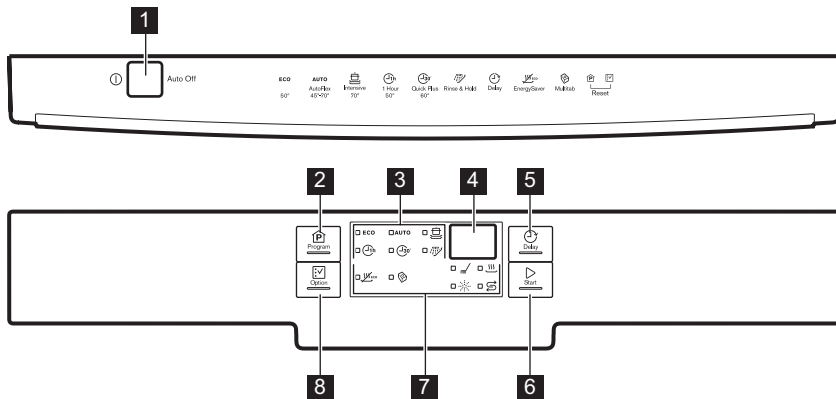

### 3. KEZELŐPANEL



- |                          |                       |
|--------------------------|-----------------------|
| <b>1</b> Be/ki gomb      | <b>5</b> Delay gomb   |
| <b>2</b> Program gomb    | <b>6</b> Start gomb   |
| <b>3</b> Programkijelzők | <b>7</b> Visszajelzők |
| <b>4</b> Kijelző         | <b>8</b> Option gomb  |

Visszajelzők	leírása
	Mosogatósi fázis visszajelző. Akkor világít, amikor a készülék mosogatósi és öblítési fázisban működik.
	Szárítási fázis visszajelző. Világít, amikor a szárítási fázis működik.
	Só visszajelző. A program működése során ez a visszajelző sohasem világít.
	Öblítőszer visszajelző. A program működése során ez a visszajelző sohasem világít.
	Multitab visszajelző.
	EnergySaver visszajelző.

## 4. PROGRAMOK

Program	Szennyezettség mértéke Töltet típusa	Program szakaszok	Kiegészítő funkciók
<b>ECO</b> 1)	Normál szennyezettség Edények és evőeszközök	Előmosogatás Főmosogatás 50 °C-on Öblítés Szárítás	EnergySaver
<b>AUTO</b> 2)	Összes Edények, evőeszközök, lábasok és fazekek	Előmosogatás Főmosogatás 45 °C-on vagy 70 °C-on Öblítés Szárítás	EnergySaver
	Erős szennyezettség Edények, evőeszközök, lábasok és fazekek	Előmosogatás Főmosogatás 70 °C-on Öblítés Szárítás	EnergySaver
	Enyhe szennyezettség Edények és evőeszközök	Főmosogatás 50 °C-on Öblítés	
	Friss szennyezettség Edények és evőeszközök	Főmosogatás 60 °C-on Öblítés	
	Összes	Előmosogatás	



1) Ezzel a programmal a leghatékonyabb víz- és energiafogyasztás mellett mosogathatja el a normál mértékben szennyezett edényeket és evőeszközöket. (Ezt a programot használják tesztprogramként a bevizsgáló intézetek.)

2) A készülék érzékeli a kosarakba helyezett edények mennyiségét és szennyezettségét. Automatikusan beállítja a szükséges hőmérsékletet és a vízmennyiséget, az energiafogyasztást és a program időtartamát.

3) Ezzel a programmal frissen szennyezett edényeket mosogathat el. Rövid idő alatt is kiváló eredményt nyújt.

4) Ezzel a programmal gyorsan leöblítheti az edényeket. Így megakadályozza, hogy az ételmaradék rászáradjon az edényekre, és kellemetlen szagok képződjenek. Ehhez a programhoz ne használjon mosogatószert.

## Fogyasztási értékek

Program <sup>1)</sup>	Időtartam (perc)	Energiafogyasztás (kWh)	Víz (l)
<b>ECO</b>	195	1.03	11
<b>AUTO</b>	40 - 150	0.6 - 1.4	8 - 14
	130 - 150	1.3 - 1.4	13 - 15
	55 - 65	1.0 - 1.2	8 - 9
	30	0.8	9

Program <sup>1)</sup>	Időtartam (perc)	Energiafogyasztás (kWh)	Víz (l)
	14	0.1	4

1) A víz nyomása és hőmérséklete, a hálózati feszültség ingadozásai, a funkciók és az edények mennyisége módosíthatja az értékeket.

### Tájékoztató a bevizsgáló intézetek számára

A bevizsgálás elvégzéséhez szükséges összes információ megszerzéséhez küldjön egy e-mailt a következő címre:

**info.test@dishwasher-production.com**

Jegyezze fel az adattáblán található termékszámot (PNC).

## 5. KIEGÉSZÍTŐ FUNKCIÓK



A mosogatóprogram indítása előtt kapcsolja be vagy ki a kívánt kiegészítő funkciót. A mosogatóprogramok működése közben nem lehet a kiegészítő funkciót be- vagy kikapcsolni.



Amennyiben egy vagy több kiegészítő funkció van beállítva, ellenőrizze, hogy a hozzájuk tartozó jelzőfények világítanak-e a program elindulása előtt.

### 5.1 EnergySaver

E beállítás esetén csökken a hőmérséklet az utolsó öblítési szakaszban.

Ezen beállítás esetén csökken az energiafogyasztás (legfeljebb 25%-kal) és a program időtartama.

A program végén az edények nedvesek maradhatnak.

#### A EnergySaver funkció bekapcsolása

1. Addig tartsa nyomva a **Option** gombot, amíg a EnergySaver visszajelző világítani nem kezd. A kijelzőn a program frissített időtartama látható.
  - Amennyiben a kiegészítő funkció nem alkalmazható a programhoz, a hozzá tartozó visszajelző nem kezd el világítani.

### 5.2 Multitab

Csak kombinált mosogatószer-tabletták esetében aktiválja a kiegészítő funkciót.

Ez a funkció leállítja az öblítőszer és a só használatát. A hozzá tartozó visszajelzők nem világítanak.

Nóhet a program időtartama.

#### A Multitab funkció bekapcsolása

1. A készülék bekapcsolásához nyomja meg a be/ki gombot.
2. Addig tartsa nyomva a **Option** gombot, amíg a Multitab visszajelző világítani nem kezd.

#### Ha befejezi a kombinált mosogatószer-tabletták használatát, a következő lépéseket végezze el különálló mosogatószer, öblítőszer és regeneráló só használatának megkezdése előtt:

1. Állítsa a vízlágyítót a legmagasabb szintre.
2. Ellenőrizze, hogy tele van-e a sótartály és az öblítőszer-adagoló.
3. Öblítőszer és edények nélkül indítsa el a legrovidebb öblítési fázist tartalmazó programot.
4. Állítsa be a vízlágyítót lakóhelye vízkeménységének megfelelően.
5. Állítsa be az adagolt öblítőszer mennyiségét.

### 5.3 Hangjelzések

A hangjelzések akkor lépnek működésbe, amikor a készülék meghibásodik. Nincs lehetőség ezen hangjelzések kikapcsolására.

Amikor a program lejár, szintén egy hangjelzés hallható. Alapértelmezésben ez a hangjelzés ki van kapcsolva, azonban van lehetőség a bekapcsolására.

#### A program futásának végét jelző hangjelzés bekapcsolása

1. A készülék bekapcsolásához nyomja meg a be/ki gombot. Ellenőrizze, hogy a készülék beállítás üzemmódban van-e; lásd a „Program kiválasztása és elindítása” című részt.
2. Egyszerre nyomja meg, és tartsa lenyomva a **Delay** és a **Start** gombokat, amíg a **ECO**,

**AUTO** és a  programkijelzők villogni nem kezdenek.

- Nyomja meg a(z) **Delay** gombot.
  - Az **ECO** és a **AUTO** programkijelzők kialszanak.
  - A  program visszajelző továbbra is villog.
  - A kijelző az aktuális beállítást mutatja.

**lb** Hangjelzés be

**Ob** Hangjelzés ki

- A beállítás módosításához nyomja meg a(z) **Delay** gombot.
- A készülék kikapcsolásához és a beállítás megerősítéséhez nyomja meg a be/ki gombot.

## 6. AZ ELSŐ HASZNÁLAT ELŐTT

- Ellenőrizze, hogy a vízlágyító szintje megfelelő-e a környékén használt víz keménységének. Szükség esetén módosítsa a vízlágyító beállítását. A használt víz keménységére vonatkozó tájékoztatásért lépjen kapcsolatba a helyi vízszolgáltatóval.
- Töltse fel sótartályt.
- Töltse fel az öblítőszer-adagolót.
- Nyissa ki a vízcsapot.
- A készülékben gyártási maradványok lehetnek. Az eltávolításukhoz indítson el egy mosogatóprogramot. Ne használjon mosogatószert, és ne töltsen meg a kosarakat.

### 6.1 A vízlágyító beállítása

Vízkeménység				Vízlágyító beállítás
Német fok (°dH)	Francia fok (°fH)	mmol/l	Clarke fok	Szint
47 - 50	84 - 90	8.4 - 9.0	58 - 63	10
43 - 46	76 - 83	7.6 - 8.3	53 - 57	9
37 - 42	65 - 75	6.5 - 7.5	46 - 52	8
29 - 36	51 - 64	5.1 - 6.4	36 - 45	7
23 - 28	40 - 50	4.0 - 5.0	28 - 35	6
19 - 22	33 - 39	3.3 - 3.9	23 - 27	5 <sup>1)</sup>
15 - 18	26 - 32	2.6 - 3.2	18 - 22	4
11 - 14	19 - 25	1.9 - 2.5	13 - 17	3
4 - 10	7 - 18	0.7 - 1.8	5 - 12	2
< 4	< 7	< 0.7	< 5	1 <sup>2)</sup>

1) Gyári helyzet.

2) Ezen a szinten ne használjon sót.

#### A vízlágyító szintjének beállítása

- A készülék bekapcsolásához nyomja meg a be/ki gombot. Ellenőrizze, hogy a készülék beállítás üzemmódban van-e; lásd a „Program kiválasztása és elindítása” című részt.
- Egyszerre nyomja meg, és tartsa lenyomva a **Delay** és a **Start** gombokat, amíg a **ECO**, **AUTO** és a  programkijelzők villogni nem kezdenek.
- Nyomja meg a(z) **Program** gombot.

- Az **AUTO** és a  programkijelzők kialszanak.
- A **ECO** program visszajelző továbbra is villog.
- A kijelzőn a vízlágyító aktuális beállítása látható, pl.: **5 L** = 5. szint.

4. Többször nyomja meg a **Program** gombot a beállítás módosításához.
5. A készülék kikapcsolásához és a beállítás megerősítéséhez nyomja meg a be/ki gombot.

## 6.2 A sótartály feltöltése

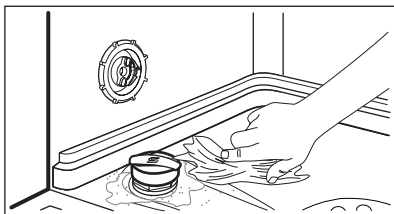

1. Csavarja le a kupakot az óramutató járásával ellenkező irányba, és nyissa ki a sótartályt.
2. Öntsön 1 liter vizet a sótartályba (csak az első alkalommal).
3. Töltsse fel a sótartályt regeneráló sóval.
4. Távolítsa el a sótartály nyílása körül lévő sót.
5. A sótartály visszazárásához tekerje a kupakot az óramutató járásával megegyező irányba.



### FIGYELEM

Víz és só juthat ki a töltés során a sótartályból. Korrózióveszély. Ennek megakadályozására, a sótartály feltöltése után indítson el egy programot.



## 6.3 Az öblítőszer-adagoló feltöltése

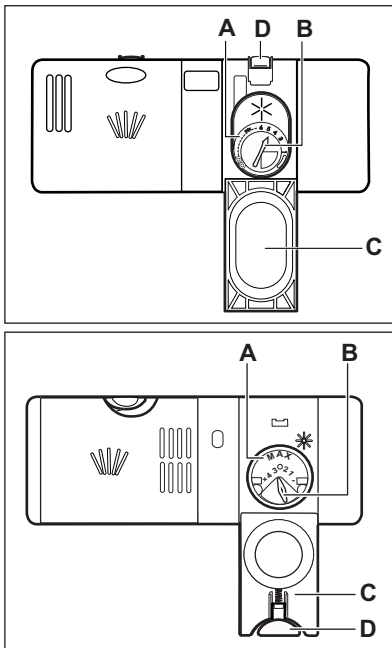

1. Nyomja meg a kioldó gombot (D) a fedél (C) felnyitására.
2. Töltse fel az öblítőszer-adagolót (A), de ne lépje túl a „max” jelzést.
3. A kiömlött öblítőszeret nedvszívó törölkendővel távolítsa el, hogy a mosogatóprogram alatt megakadályozza a túlzott habképződést.
4. Zárja le a fedelet. Ellenőrizze, hogy reteszelt állapotban van-e a kioldó gomb.



Elfordíthatja az adagolt mennyiség választókapcsolót (B) 1 (legkisebb mennyiség) és 4 vagy 6 (legnagyobb mennyiség) közötti állásokba.

## 7. NAPI HASZNÁLAT

1. Nyissa ki a vízcsapot.
2. A készülék bekapcsolásához nyomja meg a be/ki gombot. Ellenőrizze, hogy a készülék beállítás üzemmódban van-e; lásd a „Program kiválasztása és elindítása” című részt.
  - Ha világít a só visszajelző, akkor töltsse fel a sótartályt.
  - Ha világít az öblítőszer-adagoló visszajelző, akkor töltsse fel az öblítőszer-adagolót.
3. Pakolja meg megfelelően a kosarakat.
4. Töltsse be a mosogatószeret.
  - Ha kombinált mosogatószer-tablettákat használ, akkor aktiválja a multitab funkciót.
5. Állítsa be és indítsa el a töltet típusának és a szennyeződés mértékének megfelelő programot.

## 7.1 A mosogatószer használata

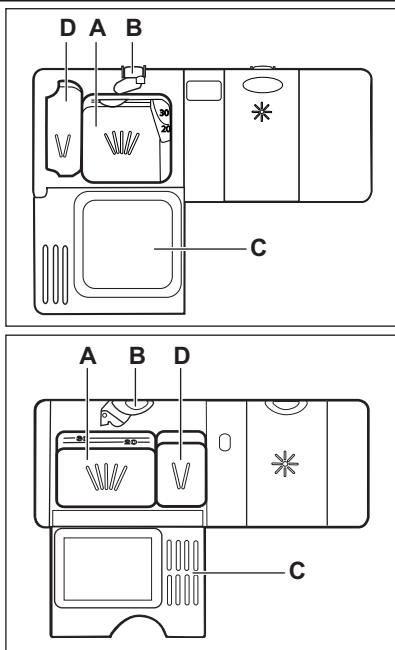

1. Nyomja meg a kioldó gombot **(B)** a fedél **(C)** felnyitásához.
2. Tegyen mosogatószeret az adagolóba **(A)**.
3. Ha a mosogatóprogram előmosási fázissal is rendelkezik, tegyen egy kevés mosogatószert az előmosási mosogatószer adagolóba **(D)**.
4. Ha mosogatószer-tablettát használ, tegye a tablettát a mosogatószer-adagolóba **(A)**.
5. Zárja le a fedelet. Ellenőrizze, hogy reteszelő helyzetben van-e a kioldó gomb.

## 7.2 Program kiválasztása és elindítása

### Az Auto Off funkció

Az energiafogyasztás csökkentése érdekében ez a funkció néhány perc elteltével automatikusan kikapcsolja a készüléket:

- Ha nem csukta be az ajtót.
- Ha nem nyomta meg a **Start** gombot a program elindításához.
- A program befejeződik.

### Beállítás üzemmód

Néhány beállítás esetén a készüléknek beállítás üzemmódban kell lennie.

A készülék beállítás üzemmódban van, ha a bekapcsolás után az ECO program jelzőfénye és időtartama megjelenik.

Ha nem ez az állapot látható a kezelőpanelen, akkor egyidejűleg nyomja meg és addig tartsa megnyomva a **Program** és **Option** gombot, amíg a kijelzőn az ECO program visszajelzője és időtartama meg nem jelenik.

### Egy program késleltetett indítás nélküli indítása

1. Nyissa ki a vízcsapot.
  2. A készülék bekapcsolásához nyomja meg a be/ki gombot. Az **ECO** program visszajelzője és időtartama megjelenik.
  3. Csukja be a készülék ajtaját.
  4. Állítson be egy programot.
    - Ha a(z) **ECO** programot szeretné elindítani, nyomja meg a **Start** gombot.
    - Másik program beállításához nyomja meg többször a **Program** gombot, amíg a beállítani kívánt program visszajelzője világítani nem kezd. A hozzá tartozó funkciókat is beállíthatja.
- A kijelzőn a program időtartama látható.
5. Nyomja meg a **Start** gombot a program elindításához.
    - A fázisjelző fény világítani kezd.
    - Megkezdődik a program időtartamának visszaszámlálása 1 perces lépésekben.

## Egy program késleltetett indítással való indítása

1. Állítsa be a programot.
2. Annyiszor nyomja meg a **Delay** gombot, amíg a beállítani kívánt késleltetés meg nem jelenik a kijelzőn (1 és 24 óra között).
  - A program jelzőfénye villog.
3. Nyomja meg a(z) **Start** gombot.
  - Megjelenik a program jelzőfénye.

Miután a visszaszámlálás véget ért. A program elindul.

## Ajtónyitás a készülék működése alatt

Ha kinyitja az ajtót, akkor leáll a készülék. Amikor ismét becsukja az ajtót, a visszaszámlálás a megszakítási ponttól folytatódik.

## Visszaszámlálás alatt a késleltetett indítás leállítása

Amikor törli a késleltetett indítást, ismét be kell állítania a programot és a funkciókat.

1. Egyszerre nyomja le és tartsa nyomva a **Program** és a **Option** gombot mindaddig, míg az ECO program visszajelzője és időtartama meg nem jelenik.

## A program törlése

1. Egyszerre nyomja le és tartsa nyomva a **Program** és a **Option** gombot mindaddig, míg

az ECO program visszajelzője és időtartama meg nem jelenik.



Egy új mosogatóprogram elindítása előtt ellenőrizze, hogy van-e mosogatószer a mosogatószer-adagolóban.

## Miután a program véget ért

Amikor a program befejeződött, a kijelző:00 értéket mutat.

- A fázisjelző fények kialszanak.
  - A program jelzőfénye továbbra is világít.
1. A készülék kikapcsolásához nyomja meg a be/ki gombot, vagy várja meg, hogy az Auto Off funkció automatikusan kikapcsolja a készüléket.
  2. Zárja el a vízcsapot.

## Figyelem

- A kikapcsolás előtt várja meg, amíg az edények kihűlnek. A forró edények könnyebben megsérülnek.
- Először az alsó kosarat, majd a felső kosarat ürítse ki.
- Lehetséges, hogy víz van a készülék oldalfalain és ajtaján. A rozsdamentes acél hamarabb lehül, mint az edények.

# 8. HASZNOS TANÁCSOK ÉS JAVASLATOK

## 8.1 A vízlágyító

A kemény víz nagy mennyiségű ásványi anyagot tartalmaz, amely károsíthatja a készüléket, és gyenge mosási eredményhez vezet. A vízlágyító semlegesíti ezen ásványi anyagokat.

A regeneráló só tartja tisztán és jó állapotban a vízlágyítót. Fontos a vízlágyító szintjének pontos beállítása. Ez biztosítja, hogy megfelelő mennyiségű regeneráló sót és vizet használjon a vízlágyító.

## 8.2 Pakolja meg megfelelően a kosarakat.



A mellékelt tájékoztatóban nézzen meg a kosarak feltöltésére vonatkozó példákat.

- Csak mosogatógépbe tehető darabok mosogatására használja a készüléket.
- Ne tegyen fából, szaruból, alumíniumból, ónból és rézből készült darabokat a készülékbe.
- Ne helyezzen a készülékbe vizet felszívó darabokat (szivacsot, rongyot).
- Távolítsa el az ételmaradékokat az edényekről.

- A ráégett ételmaradék könnyebb eltávolításához áztassa be vízbe a lábasokat és fazekakat, mielőtt behelyezi azokat a készülékbe.
- Az üreges tárgyakat (pl. csészek, poharak és lábasok) nyílásukkal lefele tegye be.
- Fontos, hogy az edények és evőeszközök ne csússzanak egymásba. Keverje más edényekkel a kanalakat.
- Ellenőrizze, hogy a poharak nem érnek-e más poharakhoz.
- A kisebb tárgyakat helyezze az evőeszközkosárba.
- A könnyű darabokat helyezze a felső kosárba. Ügyeljen arra, hogy az eszközök ne mozdhassanak el.
- A mosogatóprogram elindítása előtt győződjön meg arról, hogy a szűrőkarok szabadon mozoghatnak.

### 8.3 Só, öblítőszer és mosogatószer használata

- Kizárólag sót, öblítőszert és mosogatószert használjon a mosogatógépben. Egyéb termékek károsodást okozhatnak a készülékben.
- Az utolsó öblítési fázis során az öblítőszer elősegíti az edények csik- és foltmentes szárítását.
- A kombinált mosogatószer-tabletták mosogatószert, öblítőszert és regeneráló sót tartal-

maznak. Győződjön meg arról, hogy e tabletták megfelelnek-e a környékén lévő vízkezelésnek. Nézze meg a termék csomagolásán található útmutatásokat.

- Rövid programok során nem oldódnak fel teljesen a mosogatószer tabletták. A mosogatószer maradványok edényeken való lerakódásának megakadályozására hosszú programoknál használja a tablettákat.



Ne használjon a szükségesnél több mosogatószert. További információkért olvassa el a mosogatószer csomagolásán található útmutatásokat.

### 8.4 Egy program indítása előtt

#### A következőket ellenőrizze:

- A szűrők tiszták és megfelelően vannak elhelyezve.
- Nem tömődtek el a szűrőkarok.
- Megfelelő az edények elhelyezése a kosárba.
- A kiválasztott program nem felel meg a töltet típusának és a szennyeződés mértékének.
- Megfelelő mennyiségű mosogatószert használ.
- Van mosogatógép só és öblítő (ha nem kombinált mosogatószer-tablettákat használ).
- Szoros a sótartály kupakjának rögzítése.

## 9. ÁPOLÁS ÉS TISZTÍTÁS



### VIGYÁZAT

Karbantartás előtt kapcsolja ki a készüléket, és húzza ki a hálózati csatlakozódugót a csatlakozójelzetről.



Az elszennyeződött szűrők és az eltömődött szűrőkarok rontják a mosogatás eredményességét. Rendszeresen ellenőrizze, és szükség esetén tisztítsa meg azokat.

### 9.1 A szűrők tisztítása

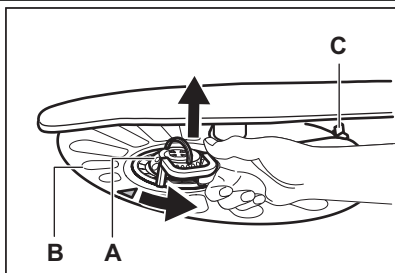

1. Az óramutató járásával ellentétesen fordítsa el az (A) szűrőt, és vegye ki.

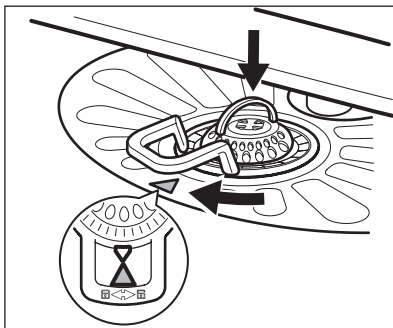
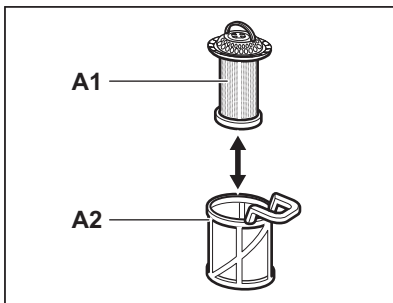

2. Az (A) szűrő szétszereléséhez húzza szét az (A1) és az (A2) részt.
3. Vegye ki a (B) szűrőt.
4. Vízzel tisztítsa meg a szűrőket.
5. A szűrő (B) visszahelyezése előtt győződjön meg arról, hogy nincs ételmaradvány vagy egyéb szennyeződés a vízgyűjtőben vagy annak széle körül.
6. Ügyeljen arra, hogy a szűrő (B) megfelelően helyezkedjen el a két vezetőelem (C) alatt.
7. Szerelje össze az (A) szűrőt, és tegye vissza a (B) szűrőbe lévő helyére. Az óramutató járásával megegyező irányban forgasza, amíg nem rögzül.



A szűrők helytelen pozíciója nem kielégítő mosogatási eredményt okoz, és a készüléket is károsítja.

## 9.2 A szórókarok tisztítása

Ne szerelje ki a szórókarokat.

Ha a szórókarok furatai eltömődnének, a szennyeződés megmaradó részét egy hegyes végű tárggyal távolítsa el.

## 9.3 Külső tisztítás

A készüléket puha, nedves ruhával tisztítsa. Csak semleges tisztítószerrel használjon. Ne használjon súrolószerrel, súrolószivacsot vagy oldószereket.

# 10. HIBAELHÁRÍTÁS

A készülék nem indul el, vagy működés közben leáll.

Az alábbi információk alapján próbálja kiküszöbölni a problémát, mielőtt a márkaszervizhez fordul.

**Bizonyos meghibásodások esetén a kijelzőn egy riasztási kód látható:**

- **,10** - A készülék nem tölt be vizet.

- **,20** - A készülék nem ereszt le a vizet.

- **,30** - A túlsordulás-gátló bekapcsol.



### VIGYÁZAT

Mielőtt ellenőrizné, kapcsolja ki a készüléket.

Jelenség	Lehetséges megoldás
Nem lehet bekapcsolni a készüléket.	Ügyeljen arra, hogy a villásdugó be legyen dugva a hálózati aljzatba.
	Ellenőrizze, hogy nem olvadt-e le valamelyik biztosíték a biztosítékdozobban.
A program nem indul el.	Ellenőrizze, hogy a készülék ajtaja be van-e csukva.
	Nyomja meg a(z) <b>Start</b> gombot.

Jelenség	Lehetséges megoldás
	Ha késleltetett indítás van beállítva, törölje azt, vagy várja meg a visszaszámlálás befejeződését.
A készülék nem tölt be vizet.	Ellenőrizze, hogy nyitva van-e a vízcsap.
	Ellenőrizze, hogy a hálózati víznyomás nagysága nem túl alacsony-e. Ezzel kapcsolatban kérjen tájékoztatást a helyi vízműtől.
	Ellenőrizze, hogy a vízcsap nincs-e eltömődve.
	Ellenőrizze, hogy a vízbefolyó-tömlőben található szűrő nincs-e eltömődve.
	Ellenőrizze, hogy a vízbefolyó-tömlő nincs-e megcsavarodva vagy megtörve.
A készülék nem engedi ki a vizet.	Ellenőrizze, hogy a szifon nincs-e eltömődve.
	Ellenőrizze, hogy a vízleeresztő-tömlő nincs-e megcsavarodva vagy megtörve.
A túlcserélődés-gátló bekapcsolt.	Zárja el a vízcsapot, és forduljon a márkaszervizhez.

Ellenőrzés után kapcsolja be a készüléket. A program a megszakítási ponttól folytatódik.

Ha a probléma ismét jelentkezik, akkor forduljon a márkaszervizhez.

Ha a kijelző a fentiekől eltérő riasztási kódot mutat, forduljon a márkaszervizhez.

kombinált mosogatószer-tablettákkal együtt használja az öblítőszeret.



A lehetséges okok megismerésére nézze meg a 'HASZNOS TANÁCSOK ÉS JAVASLATOK' című fejezetet.

## 10.1 A mosogatás és a szárítás eredménye nem kielégítő

**Fehéres csíkok és szennyeződések vagy kékes réteg látható a poharakon és edényeken.**

- Túl nagy volt az adagolt öblítőszer mennyisége. Állítsa alacsonyabb helyzetbe az öblítőszer fordítókart.
- Túl sok volt a mosogatószer.

**Szennyeződések és cseppnyomok vannak a poharakon és edényeken**

- Nem elegendő az adagolt öblítőszer mennyisége. Állítsa magasabb helyzetbe az öblítőszer fordítókart.
- Lehet, hogy a mosogatószer minősége az oka.

**Nedvesek az edények**

- Nem szerepel szárítási fázis a programban, vagy alacsony a szárítási fázis hőmérséklete.
- Az öblítőszer-adagoló üres.
- Lehet, hogy az öblítőszer minősége az oka.
- Lehet, hogy a kombinált mosogatószer-tabletta minősége az oka. Próbálkozzon másik márkával, vagy töltsse fel az öblítőszer-adagolót és

## 10.2 Hogyan kapcsoljuk be az öblítőszer-adagolót?

1. A készülék bekapcsolásához nyomja meg a be/ki gombot. Ellenőrizze, hogy a készülék beállítás üzemmódban van-e; lásd a „Program kiválasztása és elindítása” című részt.
2. Egyszerre nyomja meg, és tartsa lenyomva a **Delay** és a **Start** gombokat, amíg a **ECO**,

**AUTO** és a  programkijelzők villogni nem kezdenek.

3. Nyomja meg a(z) **Option** gombot.

- Az **ECO** és a  programkijelzők kialszanak.
- A **AUTO** program visszajelző továbbra is villog.
- A kijelző az aktuális beállítást mutatja.

 Öblítőszer-adagoló ki

 Öblítőszer-adagoló be

4. A beállítás módosításához nyomja meg a(z) **Option** gombot.

5. A készülék kikapcsolásához és a beállítás megerősítéséhez nyomja meg a be/ki gombot.
6. Állítsa be az adagolt öblítőszer mennyiségét.
7. Töltse fel az öblítőszer-adagolót.



## 11. MŰSZAKI INFORMÁCIÓK

Méretek	Szélesség / Magasság / Mélység (mm)	600 / 850 / 625
Elektromos csatlakoztatás	Lásd az adattáblát.	
	Feszültség	220-240 V
	Frekvencia	50 Hz
Hálózati víznyomás	Min. / max. (bar / MPa)	(0.5 / 0.05) / (8 / 0.8)
Vízellátás <sup>1)</sup>	Hidegvíz vagy melegvíz <sup>2)</sup>	max. 60 °C
Kapacitás	Teríték	12
Áramfelvétel	Készenléti üzemmód	0.99 W
	Kikapcsolás üzemmód	0.10 W

<sup>1)</sup> Csatlakoztassa a vízbefolyó-tömlőt egy 3/4"-os csavarmentes csaphoz.

<sup>2)</sup> Ha a melegvíz alternatív energiaforrásokból származik (pl. napelemek, szélenergia), akkor az energiafogyasztás csökkentése érdekében használja a melegvíz-vezetékét.

## 12. KÖRNYEZETVÉDELMI TUDNIVALÓK

A következő jelzéssel ellátott anyagokat hasznosítsa újra:  . Újrahasznosításhoz tegye a megfelelő konténerekbe a csomagolást. Járuljon hozzá környezetünk és egészségünk védelméhez, és hasznosítsa újra az elektromos és elektronikus hulladékot. A  tiltó

szimbólummal ellátott készüléket ne dobja a háztartási hulladék közé. Juttassa el a készüléket a helyi újrahasznosító telepre, vagy lépjen kapcsolatba a hulladékkezelésért felelős hivatallal.

## SATURS

1. DROŠĪBAS NORĀDĪJUMI .....	49
2. IZSTRĀDĀJUMA APRAKSTS .....	50
3. VADĪBAS PANELIS .....	51
4. PROGRAMMAS .....	52
5. IESPĒJAS .....	53
6. PIRMS PIRMĀS IESLĒGŠANAS .....	54
7. IZMANTOŠANA IKDIENĀ .....	56
8. PADOMI UN IETEIKUMI .....	58
9. KOPŠANA UN TĪRĪŠANA .....	59
10. PROBLĒMRISINĀŠANA .....	60
11. TEHNISKĀ INFORMĀCIJA .....	61

## MĒS DOMĀJAM PAR JUMS

Pateicamies, ka iegādājāties šo Electrolux produktu. Jūsu izvēlētais produkts iemieso desmitiem gadu ilgu profesionālu pieredzi un inovācijas. Tas ir pārdomāts, stilīgs un veidots, domājot par Jums. Tāpēc katru reizi, kad Jūs to lietojat, varat būt droši, ka tas sniegs lieliskus rezultātus.

Lai arī lūdzam Electrolux pasaulē!

**Apmeklējiet mūsu mājaslapu:**



Atrādišiet lietošanas padomus, brošūras, informāciju par traucējumu novēršanu un apkopi:  
**www.electrolux.com**



Reģistrējiet savu produktu, lai uzlabotu pakalpojumu:  
**www.RegisterElectrolux.com**



Iegādājieties ierīcei oriģinālās rezerves daļas, materiālus un piederumus:  
**www.electrolux.com/shop**

## KLIENTU APKALPOŠANA UN PAKALPOJUMI

Iesakām izmantot oriģinālās rezerves daļas.

Sazinoties ar apkalpes dienestu, pārliecinieties, vai jums ir šādi dati.

Šo informāciju var atrast tehnisko datu plāksnītē. Modelis, izstrādājuma Nr., sērijas numurs.



Drošības informācija brīdinājumam un piesardzībai.



Vispārīgā informācija un piemēri



Vides informācija

Izmaiņu tiesības rezervētas.



# 1. DROŠĪBAS NORĀDĪJUMI

Pirms ierīces uzstādīšanas un lietošanas rūpīgi izlasiet pievienotos norādījumus. Ražotājs neatbild par bojājumiem, ko radījusi ierīces nepareiza uzstādīšana vai lietošana. Saglabājiet šos norādījumus ierīces tuvumā turpmākām uzziņām.

## 1.1 Bērnu un nespējīgu cilvēku drošība



### BRĪDINĀJUMS

Nosmakšanas, savainošanās vai pastāvīgas invaliditātes risks.

- Šo ierīci nedrīkst izmantot personas (tostarp bērni), kuru fiziskās, garīgās spējas vai pieredzes trūkums neļauj tiem droši izmantot ierīci. Tiem, kas ir atbildīgi par šādām personām, jānodrošina nepieciešamā uzraudzība vai jāsniedz norādījumi par ierīces darbību.
- Neļaujiet bērniem rotaļāties ar ierīci.
- Glabājiet iesaiņojuma materiālus bērniem nepieejamās vietās.
- Glabājiet visus mazgāšanas līdzekļus bērniem nepieejamās vietās.
- Neļaujiet bērniem un mājdzīvniekiem atrasties ierīces durvju tuvumā, ja tās ir atvērtas.

## 1.2 Uzstādīšana

- Noņemiet visu iepakojumu.
- Neuzstādiet un nelietojiet bojātu ierīci.
- Neuzstādiet un nelietojiet ierīci vietā, kur temperatūra ir zemāka par 0 °C.
- Ievērojiet kopā ar ierīci piegādātās uzstādīšanas norādes.

## Elektriskais savienojums



### BRĪDINĀJUMS

Var izraisīt ugunsgrēku un elektrošoku.

- Ierīcei jābūt izemētai.
- Pārliedcinieties, ka informācija uz tehnisko datu plāksnītes atbilst jūsu elektrosistēmas parametriem. Ja neatbilst, sazinieties ar elektriķi.
- Vienmēr izmantojiet pareizi uzstādītu un drošu kontaktligzdu.
- Nelietojiet daudzkontaktu adapterus vai pagarinātājus.
- Rīkojieties uzmanīgi, lai nesabojātu kontaktspraudni un kabeli. Ja iekārtas elektropadeves

kabeli nepieciešams nomainīt, to jāveic tuvākajā servisa centrā.

- Pieslēdziet kontaktspraudni kontaktligzdai tikai uzstādīšanas beigās. Pārbaudiet, vai pēc uzstādīšanas kontaktspraudnim var brīvi piekļūt.
- Nekad neatslēdziet ierīci no tīkla, velkot aiz barošanas kabeļa. Vienmēr velciet aiz kontaktspraudņa.
- Neaiztieciet strāvas kabeli vai spraudkontakta ar slapjām rokām.
- Ierīce atbilst Eiropas Savienības direktīvām.

## Ūdens padeves pieslēgšana

- Rīkojieties uzmanīgi, lai nesabojātu ūdens šļūtenes.
- Pirms ierīces pieslēgšanas pie jaunām caurulēm vai caurulēm, kas ilgstoši nav lietotas, ļaujiet notecēt ūdenim, līdz sāk plūst tīrs ūdens.
- Pirmajā ierīces lietošanas reizē pārliedcinieties, vai nav sūču.
- Ūdens ieplūdes šļūtene aprīkota ar drošības vārstu un apšuvumu ar iekšēju elektrības kabeli.

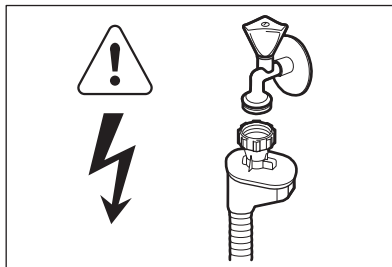

### BRĪDINĀJUMS

Bīstams spriegums.

- Ja ūdens ieplūdes šļūtene ir bojāta, nekavējoties atvienojiet kontaktdakšu no elektrotīkla kontaktligzdas. Saazinieties ar apkopes dienestu, lai nomainītu ūdens ieplūdes šļūteni.

## 1.3 Pielietojums

- Ierīce paredzēta izmantošanai māsaimniecībā un līdzīgiem mērķiem, piemēram:
  - darbinieku virtuves zonās veikalos, birojos un citās darba vietās;
  - lauku saimniecībās;
  - klientu vajadzībām viesnīcās, moteļos un citās dzīvojamās telpās;

- privāto viesnīcu (Bed and Breakfast) apstākļos.



### BRĪDINĀJUMS

Savainojumu, apdegumu vai elektrošoka risks.

- Nemainiet šīs ierīces specifikācijas.
- Nažus un citus galda piederumus ar asiem galiem galda piederumu grozā ievietojiet ar asajiem galiem uz leju vai horizontālā stāvoklī.
- Lai novērstu pakļupšanu, neatstājiet atvērtas ierīces durvis bez uzraudzības.
- Nesēdīet un nekāpiet uz atvērtām ierīces durvīm.
- Trauku mazgājamās mašīnas mazgāšanas līdzekļi ir bīstami. Ievērojiet uz mazgāšanas līdzekļa iesaiņojuma minētos drošības norādījumus.
- Nedzeriet un nespēlējieties ar ierīcē esošo ūdeni.
- Neizņemiet no ierīces traukus, kamēr programma nav beigusies. Uz traukiem var būt mazgāšanas līdzeklis.

- Programmas izpildes laikā, atverot ierīces durvis, pa tām var izplūst karsts tvaiks.
- Neievietojiet ierīcē, neturiet tās tuvumā vai uz tās viegli uzliesmojošas vielas vai ar viegli uzliesmojošām vielām piesūcinātus priekšmetus.
- Ierīces tīrīšanai neizmantojiet tvaiku un neizsmidziniet ūdeni.

## 1.4 Ierīces utilizācija



### BRĪDINĀJUMS

Pastāv savainošanās vai nosmakšanas risks.

- Atvienojiet ierīci no elektropadeves.
- Nogrieziet strāvas kabeli un izmetiet to.
- Izņemiet durvju aizturi, lai novērstu bērnu vai dzīvnieku ieslēgšanu ierīcē.

## 2. IZSTRĀDĀJUMA APRAKSTS

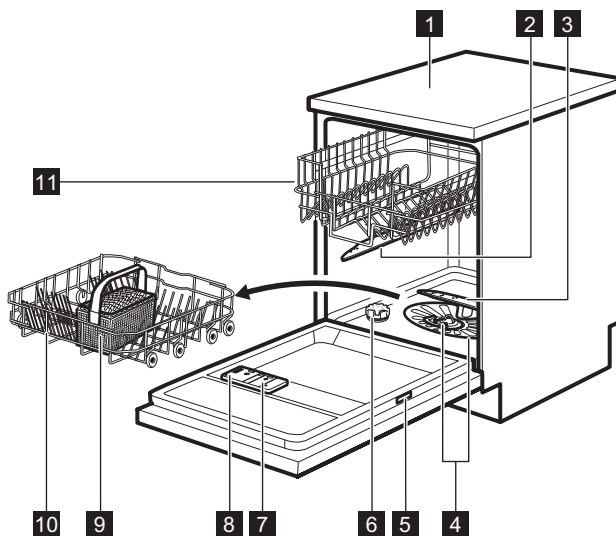

- 1** Darba virsma
- 2** Augšējais izsmidzinātājs
- 3** Apakšējais izsmidzinātājs

- 4** Filtri
- 5** Datu plāksnīte
- 6** Speciālās sāls tvertne

- 7** Skalošanas līdzekļa dozators
- 8** Mazgāšanas līdzekļa dozators
- 9** Galda piederumu grozs

- 10** Apakšējais grozs
- 11** Augšējais grozs



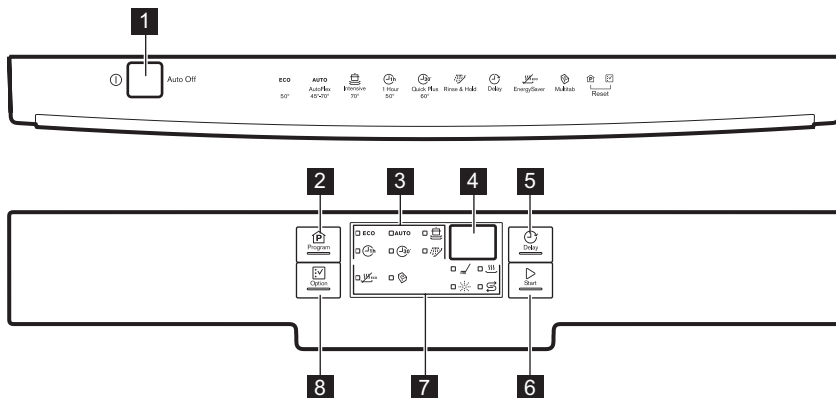

### 3. VADĪBAS PANELIS



- 1** Ieslēgšanas/izslēgšanas taustiņš
- 2** Program taustiņš
- 3** Programmu indikatori
- 4** Displejs
- 5** Delay taustiņš
- 6** Start taustiņš
- 7** Indikatori
- 8** Option taustiņš

Indikatori	Apraksts
	Mazgāšanas fāzes indikators. Iedegas, kad darbojas mazgāšanas un skalošanas fāzes.
	Žāvēšanas fāzes indikators. Iedegas žāvēšanas fāzes darbības laikā.
	Sāls indikators. Programmas darbības laikā tas vienmēr ir izslēgts.
	Skalošanas līdzekļa indikators. Programmas darbības laikā tas vienmēr ir izslēgts.
	Multitab indikators.
	EnergySaver indikators.

## 4. PROGRAMMAS

Programma	Netīrības pakāpe Ielādes veids	Programmas fāzes	Iespējas
ECO 1)	Vidēji netīri Trauki un galda piederumi	Mērcēšana Mazgāšana 50 °C Skalošana Žāvēšana	EnergySaver
<b>AUTO</b> 2)	Visi Trauki, galda piederumi, katli un pannas	Mērcēšana Mazgāšana 45 °C vai 70 °C Skalošana Žāvēšana	EnergySaver
	Ļoti netīri Trauki, galda piederumi, katli un pannas	Mērcēšana Mazgāšana 70 °C Skalošana Žāvēšana	EnergySaver
	Nedaudz netīri Trauki un galda piederumi	Mazgāšana 50 °C Skalošana	
	Nepiekaluši netīrumi Trauki un galda piederumi	Mazgāšana 60 °C Skalošanas	
	Visi	Mērcēšana	





1) Mazgājot vidēji netīrus traukus un galda piederumus ar šo programmu, vislietderīgāk tiek patērēts ūdens un enerģija. (Šī ir standarta programma pārbaudes institūcijām).

2) Ierīce nosaka netīrības pakāpi un grozos ievietoto priekšmetu daudzumu. Tā automātiski pielāgo ūdens temperatūru un daudzumu, elektroenerģijas patēriņu un programmas ilgumu.

3) Ar šo programmu var mazgāt traukus, kuri nav piekaluši. Tas dod labus rezultātus īsā laikā.

4) Izmantojiet šo programmu, lai ātri noskalotu traukus. Tā novērš ēdiena palieku pielipšanu pie traukiem un nepatīkamu smaku veidošanos ierīces darbības laikā.  
Izvēloties šo programmu, neizmantojiet mazgāšanas līdzekli.

## Patēriņa lielumi

Programma <sup>1)</sup>	Darbības laiks (min.)	Enerģija (kWh)	Ūdens (l)
ECO	195	1.03	11
<b>AUTO</b>	40 - 150	0.6 - 1.4	8 - 14
	130 - 150	1.3 - 1.4	13 - 15
	55 - 65	1.0 - 1.2	8 - 9
	30	0.8	9
	14	0.1	4

1) Lielumi var mainīties atkarībā no ūdens spiediena un temperatūras, strāvas padeves parametriem, izvēlētajām iespējām, kā arī no ievietotā trauku daudzuma.

### Informācija pārbaudes iestādēm

Lai saņemtu visu nepieciešamo informāciju par pārbauci efektivitāti, sūtiet e-pastu uz:

[info.test@dishwasher-production.com](mailto:info.test@dishwasher-production.com)

Pierakstiet izstrādājuma numuru (PNC), kas norādīts uz datu plāksnītes.

## 5. IESPĒJAS



Aktivizējiet vai deaktivizējiet iespējas pirms programmas palaišanas. Programmas darbības laikā nevar aktivizēt vai deaktivizēt iespējas.



Ja iestatītas viena vai vairākas iespējas, pārliecinieties, lai pirms programmas sākuma degtu atbilstošie indikatori.

### 5.1 EnergySaver

Šī iespēja samazina temperatūru beidzamajā skalošanas fāzē.

Šīs iespējas izmantošana samazina enerģijas patēriņu (līdz 25%) un programmas laiku. Programmai beidzoties, trauki var būt mitri.

#### Kā aktivizēt EnergySaver iespēju

1. Nospiediet **Option**, indikators EnergySaver iedegas. Displejā varat redzēt programmas laika atjauninājumu.
  - Ja šī iespēja nav piemērojama programmai, atbilstošais indikators neiedegas.

### 5.2 Multitab

Aktivizējiet šo iespēju tikai tad, ja izmantojat kombinētā mazgāšanas līdzekļa tabletes.

Šī iespēja deaktivizē skalošanas līdzekļa un sāls lietošanu. Saisfītie indikatori ir izslēgti. Programmas izpildes ilgums var palielināties.

#### Kā aktivizēt Multitab iespēju

1. Piespiediet ieslēgšanas/izslēgšanas taustiņu, lai ieslēgtu ierīci.
2. Nospiediet **Option**, indikators Multitab iedegas.

Ja jūs pārtraucat lietot kombinētos mazgāšanas līdzekļus tablešu veidā, pirms atsevišķas mazgāšanas līdzekļa, skalošanas līdzekļa un trauku mazgāšanas sāls lietošanas veiciet šīs darbības:

1. Iestatiet ūdens mīkstinātāja augstāko līmeni.

2. Pārliecinieties, ka specializētās sāls tvertne un skalošanas līdzekļa dozators ir pilns.
3. Ieslēdziet īsāko programmu ar skalošanas fāzi, nelietojot mazgāšanas līdzekli un neievietojot traukus.
4. Noregulējiet ūdens mīkstinātāju atbilstoši ūdens cietības pakāpei jūsu dzīvesvietā.
5. Noregulējiet skalošanas līdzekļa dozēšanas daudzumu.

### 5.3 Skaņas signāli

Skaņas signāls darbojas, kad ir ierīces darbības traucējumi. Šo skaņas signālu nevar deaktivizēt. Beidzoties programmai, arī atskanēs skaņas signāls. Standarta iestatījumā šis skaņas signāls ir izslēgts, bet to ir iespējams ieslēgt.

#### Kā aktivizēt programmas beigu skaņas signālu

1. Piespiediet ieslēgšanas/izslēgšanas taustiņu, lai ieslēgtu ierīci. Pārbaudiet, vai ierīce ir iestatīšanas režīmā, skatiet sadaļu: "Programmas iestatīšana un aktivizēšana".
2. Nospiediet un vienlaicīgi turiet **Delay** un **Start**, līdz programmas indikatori **ECO**, **AUTO** un  sāk mirgot.
3. Nospiediet **Delay**.

• Programmas indikatori **ECO** un **AUTO** nodziest.

• Programmas indikators  turpina mirgot.

• Displejs rāda pašreizējo iestatījumu.

**1b** Skaņas signāls ieslēgts

**0b** Skaņas signāls izslēgts

4. Nospiediet **Delay**, lai mainītu iestatījumu.
5. Piespiediet ieslēgšanas/izslēgšanas taustiņu, lai izslēgtu ierīci un apstiprinātu iestatījumu.

## 6. PIRMS PIRMĀS IESLĒGŠANAS

1. Pārlicinieties, vai iestatītais ūdens mīkstinātāja līmenis atbilst ūdens cietības pakāpei apgabalā, kurā uzstādīta ierīce. Ja nepieciešams, noregulējiet ūdens mīkstinātāja līmeni. Sazinieties ar vietējo pašvaldību, lai uzzinātu ūdens cietības pakāpi savā apgabalā.
2. Uzpildiet specializētās sāls tvertni.
3. Piepildiet skalošanas līdzekļa dozatoru.
4. atgrieziet ūdens krānu.
5. Ierīcē var saglabāties ražošanas procesā radītie netīrumi. Lai tos likvidētu, palaidiet programmu. Nelietojiet mazgāšanas līdzekli un neievietojiet neko grozos.

### 6.1 Ūdens mīkstinātāja regulēšana

Ūdens cietība			Ūdens mīkstinātāja regulēšana	
Vācu pakāpes (°dH)	Franču pakāpes (°fH)	mmol/l	Klārka pakāpes	Līmenis
47 - 50	84 - 90	8.4 - 9.0	58 - 63	10
43 - 46	76 - 83	7.6 - 8.3	53 - 57	9
37 - 42	65 - 75	6.5 - 7.5	46 - 52	8
29 - 36	51 - 64	5.1 - 6.4	36 - 45	7
23 - 28	40 - 50	4.0 - 5.0	28 - 35	6
19 - 22	33 - 39	3.3 - 3.9	23 - 27	5 <sup>1)</sup>
15 - 18	26 - 32	2.6 - 3.2	18 - 22	4
11 - 14	19 - 25	1.9 - 2.5	13 - 17	3
4 - 10	7 - 18	0.7 - 1.8	5 - 12	2
< 4	< 7	< 0.7	< 5	1 <sup>2)</sup>

1) Rūpnīcas iestatījums.

2) Šajā līmenī nelietojiet sāli.

### Jūs varat noregulēt ūdens mīkstinātāja līmeni

1. Piespiediet ieslēgšanas/izslēgšanas taustiņu, lai ieslēgtu ierīci. Pārbaudiet, vai ierīce ir iestatīšanas režīmā, skatiet sadaļu: "Programmas iestatīšana un aktivizēšana".
2. Nospiediet un vienlaicīgi turiet **Delay** un **Start**, līdz programmas indikatori **ECO**,

**AUTO** un  sāk mirgot.

3. Nospiediet **Program**.

• Programmas indikatori **AUTO** un

 nodziest.

- Programmas indikatori **ECO** turpina mirgot.
  - Displejā redzams ūdens mīkstinātāja iestatījums, piemēram, **5 L** = 5. līmenis.
4. Lai mainītu iestatījumu, atkārtoti nospiediet taustiņu **Program**.
  5. Piespiediet ieslēgšanas/izslēgšanas taustiņu, lai ieslēgtu ierīci un apstiprinātu iestatījumu.

## 6.2 Specializētās sāls tvertnes uzpilde

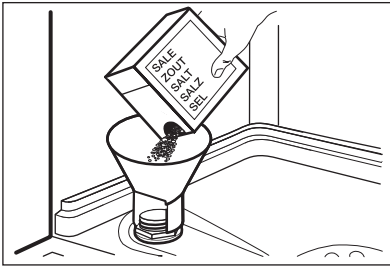

1. Pagrieziet specializētās sāls tvertnes vāciņu pretēji pulksteņa rādītāja virzienam, lai to atvērtu.
2. Specializētās sāls tvertnē ielejiet 1 litru ūdens (tikai pirmajā lietošanas reizē).
3. Uzpildiet specializētās sāls tvertni ar trauku mazgāšanas sāli.
4. Noīriet specializētās sāls tvertnes uzpildes vietu.
5. Pagrieziet specializētās sāls tvertnes vāciņu pulksteņa rādītāja virzienā, lai aizvērtu tvertni.

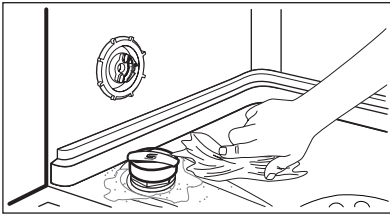

### UZMANĪBU

Uzpildes laikā no specializētās sāls tvertnes var izplūst ūdens un sāls. Pastāv korozijas risks. Lai to novērstu, pēc specializētās sāls tvertnes uzpildes palaidiet programmu.

## 6.3 Skalošanas līdzekļa dozatora uzpilde

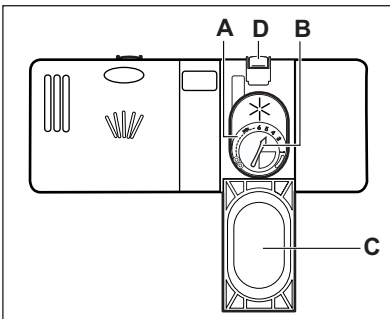

1. Piespiediet atbloķēšanas taustiņu (D), lai atvērtu vāku (C).
2. Uzpildiet skalošanas līdzekļa dozatoru (A), nepārsniedzot atzīmi „max”.
3. Lai neveidotos pārāk daudz putu, noīriet izlijušo skalošanas līdzekli ar absorbējošu drāniņu.
4. Aizveriet vāku. Pārliecinieties, vai bloķēšanas taustiņš nofiksējas slēgtā pozīcijā.



Atļautā daudzuma izvēles slēdzi (B) varat pagriezt starp pozīcijām 1 (mazākais daudzums) un 4 vai 6 (lielākais daudzums).

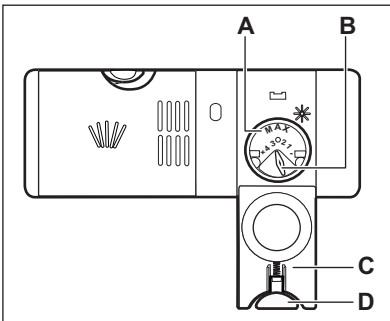

## 7. IZMANTOŠANA IKDIENĀ

1. atgrieziet ūdens krānu.
2. Piespiediet ieslēgšanas/izslēgšanas taustiņu, lai ieslēgtu ierīci. Pārbaudiet, vai ierīce ir iestatīšanas režīmā, skatiet sadaļu: "Programmas iestatīšana un aktivizēšana".
  - Ja deg sāls indikators, uzpildiet speciālizētās sāls tvertni.
  - Ja deg skalošanas līdzekļa indikators, uzpildiet skalošanas līdzekļa dozatoru.
3. Ievietojiet grozus.
4. Uzpildiet mazgāšanas līdzekli.
  - Ja izmantojat kombinētā mazgāšanas līdzekļa tabletes, aktivizējiet multitalb iespēju.
5. Iestatiet un palaidiet pareizu programmu atbilstoši ievietotajam daudzumam un netīrības līmenim.

### 7.1 Mazgāšanas līdzekļa izmantošana

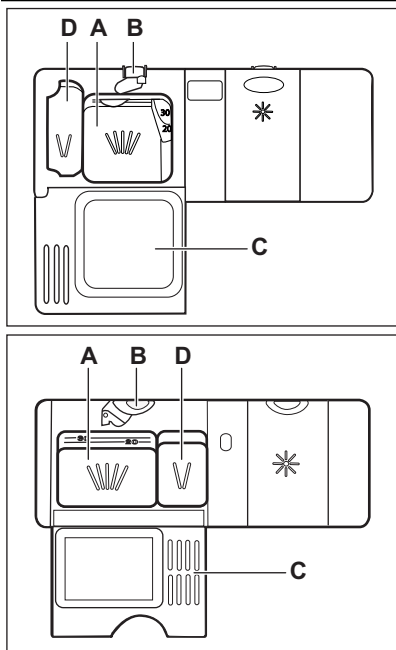

1. Piespiediet atbloķēšanas taustiņu (B), lai atvērtu vāku (C).
2. Uzpildiet mazgāšanas līdzekli nodalījumā (A).
3. Ja mazgāšanas programmai paredzēta priekšmazgāšanas fāze, iepildiet nelielu daudzumu mazgāšanas līdzekļa nodalījumā (D).
4. Ja lietojat mazgāšanas līdzekļa tabletes, ievietojiet tableti nodalījumā (A).
5. Aizveriet vāku. Pārliedzinieties, vai bloķēšanas taustiņš nokļūstas slēgtā pozīcijā.

### 7.2 Programmas iestatīšana un aktivizēšana

#### Auto Off funkcija

Lai samazinātu enerģijas patēriņu, šī funkcija automātiski izslēdz ierīci pēc dažām minūtēm, kad:

- Nav aizvērtas durvis.
- Nav nospiests **Start**, lai aktivizētu programmu.
- Programma ir pabeigta.

#### Iestatīšanas režīms

Dažu iestatījumu veikšanai ierīcei ir jāatrodas iestatīšanas režīmā.

Ierīce ir iestatīšanas režīmā, ja pēc ieslēgšanas tiek izgaismots ECO programmas indikators un laiks.

Ja vadības panelis nerāda šo stāvokli, vienlaicīgi nospiediet un turiet nospiektu taustiņu **Program** un **Option**, līdz displejā ir redzams indikators un programmas ilgums ECO.



## Programmas aktivizēšana, neizmantojot atlikto startu

1. Atgrieziet ūdens krānu.
  2. Piespiediet ieslēgšanas/izslēgšanas taustiņu, lai ieslēgtu ierīci. Izgaismojas **ECO** programmas indikators un ilgums.
  3. Aizveriet ierīces durvis.
  4. Iestatiet programmu.
    - Ja vēlaties iestatīt programmu **ECO** piespiediet **Start**.
    - Ja vēlaties iestatīt citu programmu, atkārtoti spiediet **Program**, kamēr iedegas vēlamās programmas indikators. Jūs varat arī iestatīt pieejamās iespējas.
- Displejs rāda programmas ilgumu.
5. Nospiediet **Start**, lai sāktu programmu.
    - Iedegas mazgāšanas fāzes indikators.
    - Programmas ilgums sāk samazināties ar 1 minūtes soli.

## Programmas aktivizēšana, izmantojot atlikto startu

1. Iestatiet programmu.
2. Piespiediet **Delay**, līdz displejā parādās vēlamais atlikta starta laiks (no 1 līdz 24 stundām).
  - Programmas indikators mirgo.
3. Piespiediet **Start**.
  - Laika atskaite sāk samazināties ar 1 stundas soli.

Kad laika atskaite ir pabeigta. Programma sāk darbību.

## Durvju atvēršana, kad ierīce darbojas

Ja durvis tiek atvērtas, ierīces darbība apstājas. Aizverot durvis, ierīces darbība atsākas no tās vietas, kur tā tika pārtraukta.

## Atlikta starta atcelšana laika atskaites laikā

Ja atceļ atlikta starta funkciju, programma un iespējas jāiestata no jauna.

1. Vienlaicīgi nospiediet un turiet nospiešus **Program** un **Option**, kamēr izgaismojas indikators un iestatītās ECO programmas ilgums.

## Programmas atcelšana

1. Vienlaicīgi nospiediet un turiet nospiešus **Program** un **Option**, kamēr izgaismojas indikators un iestatītās ECO programmas ilgums.



Pirms jaunas programmas aktivizēšanas pārliecinieties, vai mazgāšanas līdzekļa dozatorā ir mazgāšanas līdzeklis.

## Programmas beigās

Kad mazgāšanas programma ir pabeigta, displejā ir redzams 0:00.

- Fāzes indikatori nodziest.
  - Programmas indikators turpina degt.
1. Nospiediet ieslēgšanas / izslēgšanas taustiņu vai pagaidiet, līdz Auto Off funkcija automātiski izslēgs ierīci.
  2. Aizgrieziet ūdens krānu.

## Uzmanību

- Pirms trauku izņemšanas ļaujiet tiem atdzist. Karsti trauki var būt triecienneizturīgi.
- Vīspirms iztukšojiet apakšējo trauku grozu, tad augšējo.
- Uz ierīces sienām un uz durvīm var būt ūdens. Nerūsējošais tērauds atdziest ātrāk nekā trauki.

## 8. PADOMI UN IETEIKUMI

### 8.1 Ūdens mīkstinātājs

Cietam ūdenim ir augsts minerālu saturs, kas var būt ierīces bojājumu un sliktu mazgāšanas rezultātu cēlonis. Ūdens mīkstinātājs šos minerālus neitralizē.

Trauku mazgāšanas sāls nodrošina ūdens mīkstinātāja tīrību un labus apstākļus. Svarīgi iestafīt pareizu ūdens mīkstinātāja līmeni. Tas nodrošina, ka ūdens mīkstinātājs izmanto pareizu trauku mazgāšanas sāls un ūdens daudzumu.

### 8.2 Grozu ievietošana



Skatiet piegādāto brošūru, kurā redzami grozu ievietošanas piemēri.

- Ierīci izmantojiet tikai trauku mazgājamā mašīnā mazgāt piemērot priekšmetu mazgāšanai.
- Neievietojiet ierīcē koka, raga, alumīnija, alvas un vara priekšmetus.
- Neievietojiet ierīcē priekšmetus, kas var uzskūt ūdeni (sūkļus, lupatiņas).
- Notīriet no priekšmetiem ēdiena atliekas.
- Lai viegli noņemtu piedegušu pārtiku, pirms katlu un pannu ievietošanas ierīcē izmērcējiet tos.
- Ievietojiet priekšmetus, piemēram, tases, glāzes un pannas, ar atveri uz leju.
- Pārliedzieties, vai galda piederumi un trauki nesaskaras. Karotes izkarojiet starp citiem galda piederumiem.
- Pārliedzieties, vai glāzes nesaskaras.
- Mazus priekšmetus ievietojiet galda piederumu grozā.
- Vieglus priekšmetus ievietojiet augšējā grozā. Pārbaudiet, lai priekšmeti nekustas.
- Pirms programmas palaišanas pārliedzieties, vai netiek traucēta izsmidzinātāju kustība.

### 8.3 Trauku mazgāšanas sāls, skalošanas līdzekļa un mazgāšanas līdzekļa lietošana

- Izmantojiet tikai trauku mazgājamai mašīnai paredzētu trauku mazgāšanas sāli, skaloša-

nas līdzekli un mazgāšanas līdzekli. Citi izstrādājumi var radīt ierīces bojājumus.

- Skalošanas līdzeklis skalošanas fāzē nodrošina, ka pēc trauku nožūšanas uz tiem nepaliek svītras un traipi.
- Kombinētā mazgāšanas līdzekļa tabletes satur mazgāšanas līdzekli, skalošanas līdzekli un citus līdzekļus. Pārliedzieties, vai šīs tabletes piemērotas ūdens cietībai jūsu apgabalā. Skatiet norādījumus uz izstrādājumu iepakojumiem.
- Mazgāšanas līdzekļa tabletes īso programmu laikā pilnībā neizšķīst. Lai nepieļautu mazgāšanas līdzekļa nogulsnes uz traukiem, iesakām mazgāšanas līdzekļa tabletes izmantot garajās programmās.



Neizmantojiet mazgāšanas līdzekli vairāk par noteikto daudzumu. Skatiet norādes uz mazgāšanas līdzekļa iepakojuma.

### 8.4 Pirms programmas palaišanas

#### Pārliedzieties, vai:

- Filtri ir tīri un pareizi uzstādīti.
- Izsmidzinātāji nav nosprostoti.
- Priekšmeti grozos izvietoti pareizi.
- Programma ir atbilstoši ievietotajam daudzumam un neīrības līmenim.
- Izmantots noteiktais mazgāšanas līdzekļa daudzums.
- Ir trauku mazgāšanas sāls un skalošanas līdzeklis (ja netiek izmantotas kombinētās mazgāšanas līdzekļa tabletes).
- Specializētās sāls tvertnes vāks ir cieši noslēgts.

## 9. KOPŠANA UN TĪRĪŠANA



### BRĪDINĀJUMS

Pirms apkopes deaktivizējiet ierīci un atvienojiet strāvas padeves kontaktdakšu no kontaktlīdždas.



Nefīri filtri un nosprostotas izsmidzinātāju atveres pasliktina mazgāšanas rezultātus.

Regulāri tos pārbaudiet un, ja nepieciešams, nomainiet.

### 9.1 Filtru tīrīšana

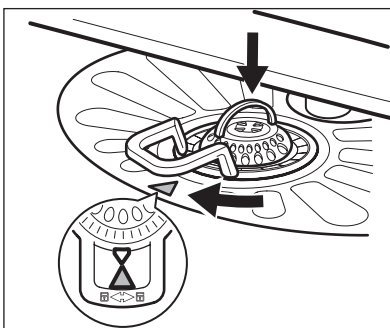
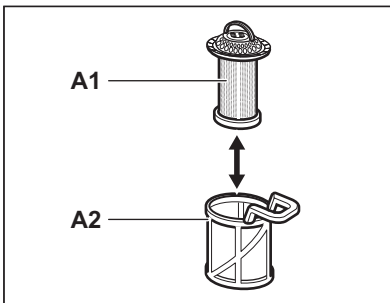
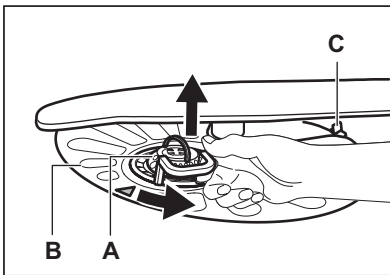

1. Pagrieziet filtru (A) pretēji pulksteņa rādītāja virzienam un izņemiet to.
2. Lai izjauktu filtru (A), velkot atdalieliet (A1) un (A2).
3. Izņemiet filtru (B).
4. Nomazgājiet filtrus ar ūdeni.
5. Pirms filtra (B) ievietošanas atpakaļ pārliecinieties, ka uz nostādīnātāja malas nav ēdiena atlieku vai netīrumu.
6. Pārliecinieties, ka filtrs (B) ir pareizi novietots zem 2 vadotnēm (C).
7. Samontējiet filtru (A) un ievietojiet to atpakaļ filtrā (B). Grieziet to pulksteņa rādītāja virzienā, līdz tas nokļūst.



Nepareiza filtru pozīcija var izraisīt sliktus mazgāšanas rezultātus un ierīces bojājumus.

### 9.2 Izsmidzinātāju tīrīšana

Nenonemiet izsmidzinātājus.

Ja izsmidzinātāju atveres ir nosprostotas, iztīriet tās, izmantojot tievu, asu priekšmetu.

### 9.3 Ārpuses tīrīšana

Tīriet ierīci ar samitrinātu mīkstu drānu.

Lietojiet tikai neitrālus tīrīšanas līdzekļus. Neizmantojiet abrazīvus izstrādājumus, abrazīvus sūkļus vai šķīdinātājus.

## 10. PROBLĒMRISINĀŠANA

Ierīce neieslēdzas vai apstājas darbības laikā. Pirms sazināšanās ar apkopes dienestu skatiet problēmas risinājumu šajā informācijā.

**Dažu problēmu gadījumā ekrānā redzams brīdinājuma kods:**

- **,10** - ierīce nepiepildās ar ūdeni.
- **,20** - ierīce neizsūknē ūdeni.

- **,30** - aktivizējusies ierīce pret ūdens noplūdēm.



### BRĪDINĀJUMS

Pirms pārbaudes veikšanas deaktivizējiet ierīci.

Problēma	Iespējamais risinājums
Nevar ieslēgt ierīci.	Pārbaudiet, vai kontaktdakša pieslēgta kontaktligzdai.
	Pārliecinieties, ka elektrosistēmas drošinātājs nav bojāts.
Programma neaktivizējas.	Pārliecinieties, ka ierīce s durvis ir aizvērtas.
	Piespiediet <b>Start</b> .
	Ja iestatīts atliktais starts, atceliet iestatījumu vai gaidiet laika atskaites beigas.
Ierīce nepiepildās ar ūdeni.	Pārbaudiet, vai ūdens krāns ir atvērts.
	Pārbaudiet, vai ūdens piegādes spiediens nav pārāk zems. Ja nepieciešams, sazinieties ar vietējo ūdens piegādes dienestu.
	Pārbaudiet, vai ūdens krāns nav aizsērējis.
	Pārbaudiet, vai iepļūdes šļūtenes filtrs nav aizsprostots.
	Pārbaudiet, vai iepļūdes šļūtene nav samezģojusies vai saliekta.
Ierīce neizsūknē ūdeni.	Pārbaudiet, vai izlietnes novadsistēma nav aizsērējusi.
	Pārbaudiet, vai ūdens izplūdes šļūtene nav sagriezusies vai saliekta.
Aktivizējusies ierīce pret ūdens noplūdēm.	Aizgrieziet ūdens krānu un sazinieties ar apkopes dienestu.

Kad pārbaudes pabeigtas, ieslēdziet ierīci. Programma atsāksies no tās vietas, kur tā tika pārtraukta.

Ja problēma atkārtojas, sazinieties ar apkopes centru.

Ja displejā redzami citi brīdinājuma kodi, sazinieties ar apkopes dienestu.

### 10.1 Mazgāšanas un žāvēšanas rezultāti nav apmierinoši.

#### Uz glāzēm un traukiem ir gaišas svītras vai zilgani slāņi.

- Pārāk liels atļautā skalošanas līdzekļa daudzums. Noregulējiet skalošanas līdzekļa izvēles slēdzi uz mazāku daudzumu.
- Pārāk liels mazgāšanas līdzekļa daudzums.

#### Uz glāzēm un traukiem ir izžuvušu ūdens pilieni un traipi

- Nepietiekams atļautā skalošanas līdzekļa daudzums. Noregulējiet skalošanas līdzekļa izvēles slēdzi uz lielāku daudzumu.

- Iemesls var būt mazgāšanas līdzekļa kvalitāte.

### Trauki ir slapji

- Programmai nav žāvēšanas fāzes vai ar zemas temperatūras žāvēšanas fāzi.
- Skalošanas līdzekļa dozators ir tukšs.
- Iemesls var būt skalošanas līdzekļa kvalitāte.
- Iemesls var būt kombinēto mazgāšanas līdzekļa tablešu daudzums. Pamēģiniet citu zīmolu vai aktivizējiet skalošanas līdzekļa dozatoru un izmantojiet skalošanas līdzekli kopā ar kombinētām mazgāšanas līdzekļa tabletēm.



Skatiet sadaļā "NODERĪGI IETEIKUMI UN PADOMI" citus iespējamus cēloņus.

## 10.2 Kā aktivizēt skalošanas līdzekļa dozatoru

1. Piespiediet ieslēgšanas/izslēgšanas taustiņu, lai ieslēgtu ierīci. Pārbaudiet, vai ierīce ir iestatīšanas režīmā, skatiet sadaļu: "Programmas iestatīšana un aktivizēšana".
2. Vienlaicīgi nospiediet un turiet **Delay** un **Start**, līdz sāk mirgot **ECO**, **AUTO** un programmu indikatoru.

3. Nospiediet **Option**.

- Programmu indikatoru **ECO** un no-dziest.
- Programmas indikatoru **AUTO** turpina mirgot.
- Displejs rāda pašreizējo iestatījumu.

	Skalošanas līdzekļa dozators izslēgts
	Skalošanas līdzekļa dozators ieslēgts

4. Nospiediet **Option**, lai mainītu iestatījumu.
5. Piespiediet ieslēgšanas/izslēgšanas taustiņu, lai izslēgtu ierīci un apstiprinātu iestatījumu.
6. Noregulējiet skalošanas līdzekļa dozēšanas daudzumu.
7. Piepildiet skalošanas līdzekļa dozatoru.

## 11. TEHNISKĀ INFORMĀCIJA

Izmēri	Platums x augstums x dziļums (mm)	600 / 850 / 625
Elektriskais savienojums	Skatiet datu plāksnīti.	
	Spriegums	220-240V
	Frekvence	50 Hz
Ūdens padeves spiediens	Min. / maks. (bāri / MPa)	(0.5 / 0.05) / (8 / 0.8)
Ūdens padeve <sup>1)</sup>	Auksts ūdens vai karsts ūdens <sup>2)</sup>	maks. 60 °C
Ietilpība	Trauku komplekti	12
Energijas patēriņš	Ieslēgtā režīmā	0.99 W
	Izslēgtā režīmā	0.10 W

<sup>1)</sup> Pievienojiet ūdens iepļūdes šļūteni krānam ar 3/4 collu vītnei.

<sup>2)</sup> Ja karstais ūdens tiek sildīts ar alternatīvu enerģijas avotu (piem., saules vai vēja), izmantojiet karsto ūdeni, lai tādējādi samazinātu elektroenerģijas patēriņu.

## 12. APSVĒRUMI PAR VIDES AIZSARDZĪBU

Nododiet otrreizējai pārstrādei materiālus ar simbolu . Ievietojiet iepakojuma materiālus atbilstošos konteineros to otrreizējai pārstrādei. Palīdziet aizsargāt apkārtējo vidi un cilvēku veselību, atkārtoti pārstrādājot elektrisko un

elektronisko iekārtu atkritumus. Neizmetiet ierīces, kas apzīmētas ar šo simbolu  kopā ar mājsaimniecības atkritumiem. Nododiet izstrādājumu vietējā otrreizējās pārstrādes punktā vai sazinieties ar vietējo pašvaldību.

## TURINYS

1. SAUGOS INSTRUKCIJA .....	64
2. GAMINIO APRAŠYMAS .....	65
3. VALDYMO SKYDELIS .....	66
4. PROGRAMOS .....	67
5. PARINKTYS .....	68
6. PRIEŠ NAUDOJANTIS PIRMAKART .....	69
7. KASDIENIS NAUDOJIMAS .....	71
8. PATARIMAI .....	72
9. VALYMAS IR PRIEŽIŪRA .....	73
10. TRIKČIŲ ŠALINIMAS .....	75
11. TECHNINĖ INFORMACIJA .....	76

## MES GALVOJAME APIE JUS

Dėkojame, kad pirkote šį „Electrolux“ gaminį. Jūs pasirinkome gaminį, kuris pasižymi dešimtmečiais profesionalios patirties ir naujovėmis. Originalus ir stilingas, jis sukurtas turint galvoje jus. Taigi, kai tik naudojate jį, galite jaustis saugūs, žinodami, kad kiekvieną kartą pasieksite puikių rezultatų.

Sveiki atvykę į „Electrolux“ pasaulį!

**Apsilankykite mūsų interneto svetainėje, kad:**



gautumėte naudojimo patarimų, brošiūrų, trikčių šalinimo, aptarnavimo informacijos:  
**[www.electrolux.com](http://www.electrolux.com)**



užregistruotumėte savo gaminį geresniam aptarnavimui:  
**[www.RegisterElectrolux.com](http://www.RegisterElectrolux.com)**



įsigytumėte priedų, vartojamųjų prekių ir originalių atsarginių dalių savo prietaisui:  
**[www.electrolux.com/shop](http://www.electrolux.com/shop)**

## KLIENTŲ PRIEŽIŪROS IR APTARNAVIMO

Rekomenduojame naudoti tik originalias atsargines dalis.

Kreipdamiesi į aptarnavimo centrą, būtinai pateikite šią informaciją.

Informacija yra nurodyta techninių duomenų plokštelėje. Modelis, PNC, serijos numeris.



Įspėjimas / atsargumo ir saugos informacija.



Bendroji informacija ir patarimai



Informacija dėl aplinkos apsaugos

Galimi pakeitimai.

# 1. SAUGOS INSTRUKCIJA

Prieš įrengdami ir naudodami šį prietaisą, atidžiai perskaitykite pateiktą instrukciją. Gamintojas neatsako už sužalojimus ir žalą, patirtą dėl netinkamo prietaiso įrengimo ir naudojimo. Visada laikykite šią instrukciją šalia prietaiso, kad galėtumėte ją pasinaudoti vėliau.

## 1.1 Vaikų ir pažeidžiamų žmonių sauga



### ĮSPĖJIMAS

Pavojus uždusti, susižeisti arba tapti neįgaliais.

- Neleiskite naudoti prietaiso asmenims, įskaitant vaikus, turintiems fizinę jutimą ir proto negalią arba stokojantiems patirties ir žinių. Juos turi prižiūrėti arba pamokyti naudotis prietaisu už jų saugą atsakingas asmuo.
- Neleiskite vaikams žaisti šiuo prietaisu.
- Visas pakavimo medžiagas laikykite vaikams nepasiekiamoje vietoje.
- Visas plovimo priemones laikykite vaikams nepasiekiamoje vietoje.
- Neleiskite vaikams ir naminiams gyvūnams būti šalia, kai prietaiso durelės atviros.

## 1.2 Įrengimas

- Nuimkite visas pakavimo medžiagas.
- Neįrengkite ir nenaudokite sugadinto prietaiso.
- Neįrengkite ir nenaudokite prietaiso ten, kur temperatūra būna žemesnė nei 0 °C.
- Vadovaukitės su prietaisu pateikta naudojimo instrukcija.

## Elektros prijungimas



### ĮSPĖJIMAS

Gaisro ir elektros smūgio pavojus.

- Prietaisą būtina įžeminti.
- Patikrinkite, ar elektros duomenys, nurodyti techninių duomenų plokštelėje, atitinka jūsų elektros tinklo duomenis. Jeigu nepavyktų, kreipkitės į elektriką.
- Visada naudokite taisyklingai įrengtą įžemintą elektros lizdą.
- Nenaudokite daugiakanalių kištukų, jungiklių ir ilginimo laidų.

- Būkite atsargūs, kad nesugadintumėte elektros kištuko ir maitinimo laido. Jei reikėtų pakeisti elektros laidą, tai turi padaryti techninio aptarnavimo centras.
- Elektros kištuką į tinklo lizdą junkite tik tuomet, kai visiškai pabaigsite įrengimą. Įsitikinkite, kad, įrengus prietaisą, elektros laido kištuką lengva pasiekti.
- Norėdami išjungti prietaisą, netraukite už elektros laido. Visada traukite paėmę už kištuko.
- Nelieskite maitinimo kabelio arba elektros kištuko šlapiomis rankomis.
- Šis prietaisas atitinka EEB direktyvas.

## Vandens prijungimas

- Būkite atsargūs, kad nepažeistumėte vandens žarnų.
- Prieš jungdami prietaisą prie naujų arba ilgai nenaudotų vamzdžių, nuleiskite vandenį, kol jis bėgs švarus.
- Pirmą kartą naudodami prietaisą, įsitikinkite, ar nėra nuotėkių.
- Vandens įvado žarna turi apsauginį vožtuvą ir įmovą su viduje esančiu maitinimo kabeliu.

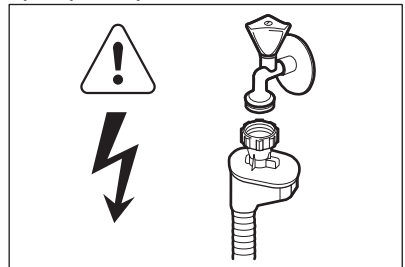

### ĮSPĖJIMAS

Pavojinga įtampa.

- Jeigu pažeista vandens įvado žarna, nedelsdami ištraukite kištuką iš elektros tinklo lizdo. Dėl vandens įvado žarnos pakeitimo kreipkitės į techninio aptarnavimo centrą.

## 1.3 Naudojimas

- Šis prietaisas skirtas tik naudojimui namų ūkyje; jį galima naudoti, pavyzdžiui:
  - darbuotojų valgomuosiuose, pavyzdžiui, parduotuvėse, biuruose ir kitoje darbo aplinkoje;
  - ūkininkų gyvenamuosiuose namuose;



- klientams viešbučiuose, moteliuose ir kitoje gyvenamojo aplinkoje;
- viešbučiuose, kuriose siūloma naktynė su pusryčiais.

**ĮSPĖJIMAS**

Pavojus susižaloti, nudegti, gauti elektros smūgį ar sukelti gaisrą.

- Nekeiskite šio prietaiso techninių savybių.
- Peilius ir stalo įrankius aštriais kraštais dėkite į stalo įrankių krepšelį taip, kad aštrūs kraštai būtų nukreipti žemyn arba horizontalioje padėtyje.
- Nelaikykite prietaiso durelių atvirų be priežiūros, kad ant jų niekas neužgrįūtų.
- Nelipkite ir nesisėskite ant atvirų durelių.
- Indaplovės plovikliai yra pavojingi. Laikykitės ant ploviklio pakotės pateiktų saugos nurodymų.
- Negerkite ir nežaiskite su prietaise esančiu vandeniu.

- Neišimkite indų iš prietaiso, kol nepasibaigs programa. Ant indų gali būti ploviklio.
- Iš prietaiso gali išsiveržti karšti garai, jeigu atidarysite dureles veikiant programai.
- Šalia prietaiso arba ant jo nedėkite degių produktų arba degiais produktais sudrėkintų daiktų.
- Prietaisui valyti nenaudokite garų ir nepurškite vandeniu.

**1.4 Seno prietaiso išmetimas****ĮSPĖJIMAS**

Pavojus susižeisti arba uždusti.

- Ištraukite maitinimo laido kištuką iš maitinimo tinklo lizdo.
- Nupjaukite maitinimo laidą ir išmeskite jį.
- Nuimkite durelių velkę, kad vaikai ir naminiai gyvūnai neužsidarytų prietaise.

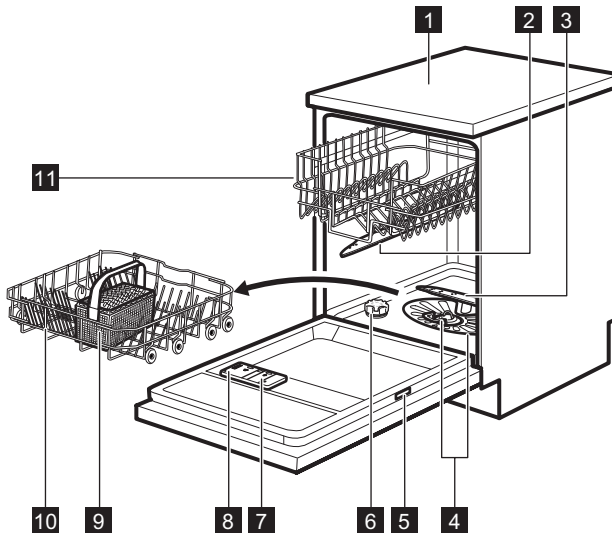
**2. GAMINIO APRAŠYMAS**

- |                               |  |
|-------------------------------|--|
| <b>1</b> Viršus               | <b>5</b> Techninių duomenų plokštelė   |
| <b>2</b> Vidurinis purkštuvus | <b>6</b> Druskos talpykla              |
| <b>3</b> Apatinis purkštuvus  | <b>7</b> Skalavimo priemonės dalytuvas |
| <b>4</b> Filtrai              | <b>8</b> Plovimo priemonių dalytuvas   |

- 9 Stalo įrankių krepšys  
10 Apatinis krepšys

- 11 Viršutinis krepšys

### 3. VALDYMO SKYDELIS

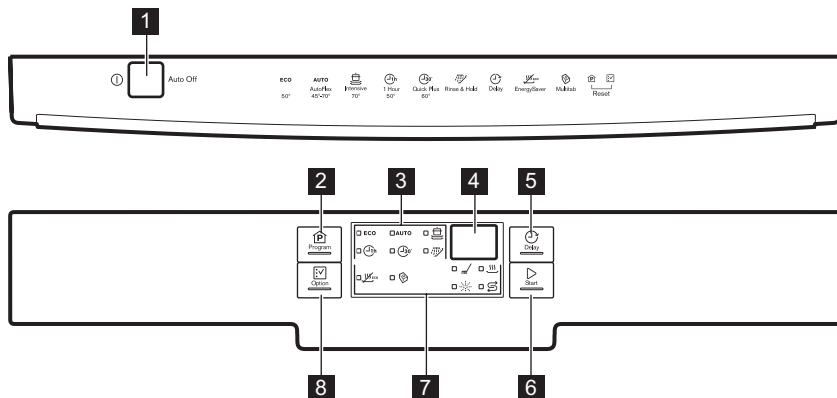





- 1 Įjungimo / išjungimo mygtukas  
2 Mygtukas **Program**  
3 Programų indikatoriai  
4 Rodinys

- 5 Mygtukas **Delay**  
6 Mygtukas **Start**  
7 Indikatoriai  
8 Mygtukas **Option**

Indikatoriai	Aprašymas
	Plovimo fazės indikatorius. Užsidega, kai vykdoma plovimo ir skalavimo fazė.
	Džiovinimo fazės indikatorius. Įsijungia vykdamas džiovinimo fazę.
	Druskos indikatorius. Šis indikatorius visada yra išjungtas, kol veikia programa.
	Skalavimo priemonės indikatorius. Šis indikatorius visada yra išjungtas, kol veikia programa.
	Multitab indikatorius.
	EnergySaver indikatorius.

## 4. PROGRAMOS

Programa	Nešvarumo laipsnis (krovos tipas)	Programos fazės	Parinktis
ECO 1)	Vidutiniškai sutepti Indai bei stalo įrankiai	Pirminis plovimas Plovimas 50 °C Skalavimai Džiovinimas	EnergySaver
<b>AUTO</b> 2)	Visos Indai, stalo įrankiai, puodai ir keptuvės	Pirminis plovimas Plovimas 45 °C arba 70 °C Skalavimai Džiovinimas	EnergySaver
	Labai nešvarūs Indai, stalo įrankiai, puodai ir keptuvės	Pirminis plovimas Plovimas 70 °C Skalavimai Džiovinimas	EnergySaver
	Mažai sutepti Indai bei stalo įrankiai	Plovimas 50 °C Skalavimai	
 3)	Neįsisenėję nešvaru- mai Indai bei stalo įrankiai	Plovimas 60 °C Skalavimas	
 4)	Visos	Pirminis plovimas	





1) Naudojant šią programą, vandens ir energijos sąnaudos yra efektyviausios plaunant vidutiniškai nešvarius indus bei stalo įrankius (tai standartinė bandymų institutų naudojama programa).

2) Prietaisas nustato nešvarumo laipsnį ir krepšiuose sudėtų indų kiekį. Jis automatiškai reguliuoja vandens temperatūrą ir kiekį, energijos sąnaudas bei programos trukmę.

3) Naudodami šią programą, galite plauti indus be įsisenėjusių nešvarumų. Per trumpą laiką gaunami geri plovimo rezultatai.

4) Naudokite šią programą indams greitai nuskalauti. Ji apsaugo, kad maisto likučiai nepriplūptų prie indų, ir neleidžia prietaise atsirasti blogam kvapui.  
Naudodami šią programą, nenaudokite ploviklio.

## Sąnaudos

Programa <sup>1)</sup>	Trukmė (min)	Energija (kWh)	Vanduo (l)
ECO	195	1.03	11
<b>AUTO</b>	40 - 150	0.6 - 1.4	8 - 14
	130 - 150	1.3 - 1.4	13 - 15
	55 - 65	1.0 - 1.2	8 - 9
	30	0.8	9
	14	0.1	4

1) Vertės gali kisti, atsižvelgiant į vandens slėgį ir temperatūrą, maitinimo tinklo sąlygas, parinktis ir indų kiekį.

**Informacija patikros įstaigoms**

Dėl visos reikiamos informacijos apie bandymų atlikimą rašykite el. žinutę adresu:

**info.test@dishwasher-production.com**

Užrašykite gaminio numerį (PNC), kuris yra ant techninių duomenų plokštelės.

## 5. PARINKTYS



Prieš pradėdami programą, įjunkite arba išjunkite parinktis. Programai veikiant parinkčių įjungti arba išjungti negalima.



Jeigu nustatyta viena arba kelios parinkties, prieš paleidžiant programą įsitinkite, ar dega atitinkami indikatoriai.

### 5.1 EnergySaver

Ši parinktis mažina temperatūrą paskutinės skalavimo fazės metu.

Naudojant šią parinktį sumažėja energijos suvartojimas (iki 25 proc.) ir programos trukmė. Programos pabaigoje indai gali būti drėgni.

#### Kaip suaktyvinti EnergySaver parinktį

1. Spauskite **Option**, kol įsižiebia EnergySaver indikatorius. Ekrane galite matyti programos trukmės atnaujinimą.
  - Jeigu parinktis netaikytina programai, susijęs indikatorius neužsidegs.

### 5.2 Multitab

Suaktyvinkite šią parinktį tik kai naudojate kombinuotąsias ploviklio tabletes.

Ši parinktis sustabdo skalavimo priemonės ir druskos naudojimą. Susiję indikatoriai nešviečia. Programos trukmė gali pailgėti.

#### Kaip suaktyvinti Multitab parinktį

1. Norėdami suaktyvinti prietaisą, spauskite įjungimo / išjungimo mygtuką.
2. Spauskite **Option**, kol įsižiebia Multitab indikatorius.

**Jeigu nustosite naudoti kombinuotąsias ploviklio tabletes, prieš pradėdami naudoti atskirai ploviklį, skalavimo priemonę ir indaplovės druską, atlikite šiuos veiksmus:**

1. Nustatykite aukščiausią vandens minkštiklio lygį.
2. Įsitikinkite, ar druskos talpykla ir skalavimo priemonės dalytuvai yra pilni.



3. Paleiskite trumpiausią programą su skalavimo faze be ploviklio ir be indų.
4. Vandens minkštiklio lygį nustatykite atsižvelgdami į savo vietovės vandens kietumą.
5. Nustatykite tiekiamos skalavimo priemonės kiekį.

### 5.3 Garso signalai

Garso signalas įsijungia, kai prietaise yra sutrikimas. Garso signalo negalima išjungti.

Taip pat garso signalas girdimas, kai programa pabaigiama. Pagal numatymą šis garso signalas yra išjungtas, bet jį galima suaktyvinti.

#### Kaip suaktyvinti programos pabaigos garso signalą

1. Norėdami suaktyvinti prietaisą, spauskite įjungimo / išjungimo mygtuką. Įsitikinkite, ar prietaisas yra nustatymo režime; žr. skyrių „Programos nustatymas ir paleidimas“.
2. Vienu metu spauskite ir palaikykite **Delay** ir **Start**, kol pradės mirksėti programos indikatoriai **ECO**, **AUTO** ir .
3. Paspauskite **Delay**.
  - Programos indikatoriai **ECO** ir **AUTO** užges.
  - Programos indikatorius  toliau mirksės.
  - Ekrane rodomas esamas nustatymas.

<b>1b</b>	Garsinis signalas įjungtas
-----------	----------------------------

<b>0b</b>	Garsinis signalas išjungtas
-----------	-----------------------------

4. Norėdami pakeisti nustatymą, paspauskite **Delay**.
5. Norėdami išjungti prietaisą, spauskite įjungimo / išjungimo mygtuką ir patvirtinkite nustatymą.

## 6. PRIEŠ NAUDOJANTIS PIRMAKART

1. Patikrinkite, ar tinkamai nustatytas vandens minkštiklio lygis pagal jūsų vietovėje tiekiamo vandens kietumą. Jeigu ne, reguliuokite vandens minkštiklį. Norėdami sužinoti savo vietovėje tiekiamo vandens kietumą, susisiekite su vietos vandentiekio įmone.
2. Pripildykite druskos talpyklą.
3. Pripilkite skalavimo priemonės į skalavimo priemonės dalytuvą.
4. Atsukite vandens čiaupą.
5. Prietaise gali būti likę gamybos metu naudotų medžiagų. Paleiskite programą joms pašalinti. Nenaudokite ploviklio ir nedėkite į krepšius indų.

### 6.1 Vandens minkštiklio reguliavimas

Vandens kietumas			Vandens minkštiklio nustatymas	
Vokiški laipsniai (°dH)	Prancūziški laipsniai (°fH)	mmol/l	Klarko laipsniai	Padėtis
47–50	84–90	8,4–9,0	58–63	10
43–46	76–83	7,6–8,3	53–57	9
37–42	65–75	6,5–7,5	46–52	8
29–36	51–64	5,1–6,4	36–45	7
23–28	40–50	4,0–5,0	28–35	6
19–22	33–39	3,3–3,9	23–27	5 1)
15–18	26–32	2,6–3,2	18–22	4
11–14	19–25	1,9–2,5	13–17	3
4–10	7–18	0,7–1,8	5–12	2
< 4	< 7	< 0,7	< 5	1 2)

1) Gamyklos nuostata.

2) Nenaudokite druskos esant šiam lygiui.

#### Kaip nustatyti vandens minkštiklio lygį

1. Norėdami suaktyvinti prietaisą, spauskite įjungimo / išjungimo mygtuką. Įsitikinkite, ar prietaisas yra nustatymo režime; žr. skyrių „Programos nustatymas ir paleidimas“.
2. Vienu metu spauskite ir palaikykite **Delay** ir **Start**, kol pradės mirksėti programos indikatoriai **ECO**, **AUTO**, .
3. Paspauskite **Program**.

- Programos indikatoriai **AUTO**,  užges.

- Programos indikatorius **ECO** toliau mirksės.
  - Ekrane matysite esamą vandens minkštiklio nuostatą, pvz., **S L** = 5-as lygis.
4. Norėdami pakeisti šį nustatymą, kelis kartus paspauskite mygtuką **Program**.
  5. Norėdami išjungti prietaisą, spauskite įjungimo / išjungimo mygtuką ir patvirtinkite nustatymą.

## 6.2 Druskos talpyklos pildymas

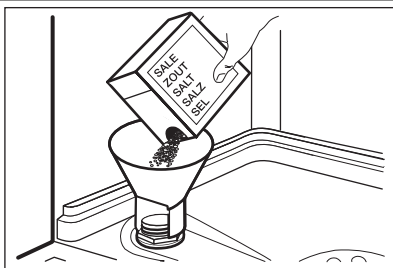

1. Sukite dangtelį prieš laikrodžio rodyklę ir atidarykite druskos talpyklą.
2. Į druskos talpyklą įpilkite 1 litrą vandens (tik pirmą kartą).
3. Į druskos talpyklą pripilkite indaplovės druskos.
4. Nuvalykite druską aplink druskos talpyklos angą.
5. Norėdami uždaryti druskos talpyklą, sukite dangtelį pagal laikrodžio rodyklę.

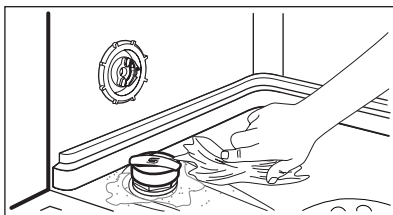

### ATSARGIAI

Pildant iš druskos talpyklos gali ištekėti vanduo ir druska. Korozijos rizika. Kad apsaugotumėte nuo jos, pripildę druskos talpyklą, paleiskite programą.

## 6.3 Skalavimo priemonės dalytuvo pildymas

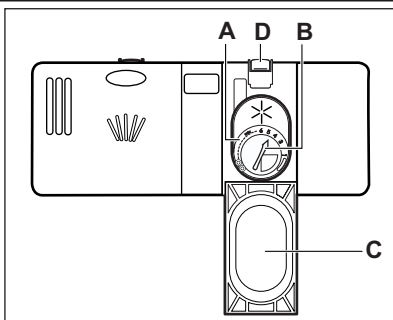

1. Paspauskite atšalinimo mygtuką (D), kad atidarytumėte dangtelį (C).
2. Pripildykite skalavimo priemonės dalytuvą (A), ne daugiau kaip iki žymos „max“.
3. Nuvalykite išsiliejusią skalavimo priemonę sugeriančia šluoste, kad išvengtumėte per didelio putų susidarymo.
4. Uždarykite dangtį. Įsitikinkite, kad atšalinimo mygtukas užsifiksuotų savo vietoje.



Jūs galite pasukti kiekio pasirinkimo rankenėlę (B) nuo 1 padėties (mažiausias kiekis) iki 4 ar 6 padėties (didžiausias kiekis).

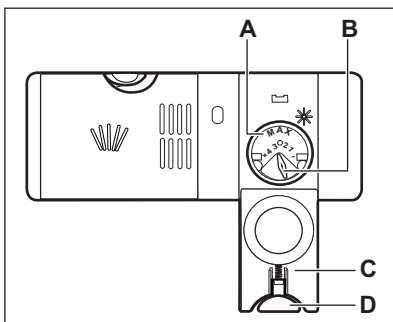

## 7. KASDIENIS NAUDOJIMAS

1. Atsukite vandens čiaupą.
2. Norėdami suaktyvinti prietaisą, spauskite įjungimo / išjungimo mygtuką. Įsitikinkite, ar prietaisas yra nustatymo režime; žr. skyrių „Programos nustatymas ir paleidimas“.
  - Jeigu šviečia druskos indikatorius, pripildykite druskos talpyklą.
  - Jeigu šviečia skalavimo priemonės indikatorius, pripildykite skalavimo priemonės dalytuvą.
3. Įdėkite krepšius.
4. Įpilkite ploviklio.
  - Jeigu naudojate kombinuotąsias ploviklio tabletes, suaktyvinkite parinktį „Multitab“.
5. Nustatykite ir paleiskite tinkamą programą, atsižvelgdami į indus ir jų nešvarumo laipsnį.

### 7.1 Ploviklio naudojimas

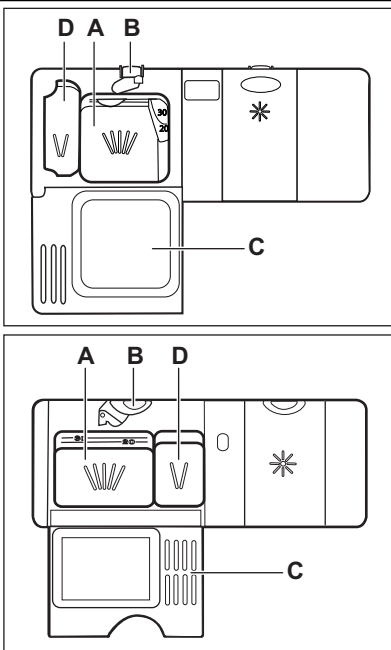

1. Paspauskite atlaisvinimo mygtuką (B), kad atidarytumėte dangtelį (C).
2. Pripilkite ploviklio į ploviklio skyrių (A).
3. Jei plovimo programoje yra pirminio plovimo fazė, įpilkite mažą kiekį ploviklio į skyrelį (D).
4. Jeigu naudojate plovimo tabletes, jas dėkite į ploviklio skyrių (A).
5. Uždarykite dangtį. Įsitikinkite, kad atlaisvinimo mygtukas užsifiksuotų savo vietoje.

### 7.2 Programos nustatymas ir paleidimas

#### Funkcija Auto Off

Norint sumažinti energijos suvartojimą, ši funkcija automatiškai išjungia prietaisą po kelių minučių, kai:

- neuždarėte durelių;
- nepaspaudėte **Start** programai paleisti;
- programai pasibaigus.

### Nustatymo režimas

Norint pasirinkti kai kuriuos nustatymus, būtina, kad prietaisas veiktų nustatymo režimu. Prietaisas yra nustatymo režime, kai suaktyvinus programos ECO indikatorius ir trukmė dega. Jeigu valdymo skydelyje nerodoma ši būseną, vienu metu paspauskite ir laikykite nuspaudę **Program** ir **Option**, kol ekrane bus rodomas indikatorius ir programos ECO trukmė.

## Programos paleidimas be atidėto paleidimo

1. Atsukite vandens čiaupą.
2. Norėdami suaktyvinti prietaisą, spauskite įjungimo / išjungimo mygtuką. Užsidega indikatorius ir **ECO** programos trukmė.
3. Uždarykite prietaiso dureles.
4. Nustatykite programą.
  - Jeigu norite paleisti programą **ECO**, paspauskite **Start**.
  - Jeigu norite nustatyti kitą programą, spaudinėkite **Program**, kol užsidegs norimos nustatyti programos indikatorius. Jūs taip pat galite nustatyti taikytinas parinktis. Ekrane rodoma programos trukmė.
5. Norėdami įjungti programą, paspauskite **Start**.
  - Užsidega plovimo fazės indikatorius.
  - Programos trukmė pradeda mažėti 1 minutės intervalais.

## Programos paleidimas su atidėtu paleidimu

1. Nustatykite programą.
2. Kelis kartus spauskite **Delay**, kol ekrane bus rodomas norimas nustatyti atidėto paleidimo laikas (nuo 1 iki 24 valandų).
  - Mirksi programos indikatorius.
3. Paspauskite **Start**.
  - Laikas skaičiuojamas atgal 1 valandos intervalais.

Pasibaigus atgalinei atskaitai. Programa pradeda veikti.

## Durelių atidarymas veikiant prietaisui

Jeigu atidarysite dureles, prietaisas išsijungs. Uždarius dureles, prietaisas pradės veikti nuo nutraukimo momento.

## Atidėto paleidimo atšaukimas veikiant atgalinei atskaitai

Kai atšaukiate atidėtą paleidimą, turite iš naujo nustatyti programą ir parinktis.

1. Vienu metu spauskite ir palaikykite **Program** ir **Option**, kol užsidegs indikatorius ir programos ECO trukmė.

## Programos atšaukimas

1. Vienu metu spauskite ir palaikykite **Program** ir **Option**, kol užsidegs indikatorius ir programos ECO trukmė.



Prieš paleisdami naują programą, patikrinkite, ar ploviklio dalytuve yra ploviklio.

## Programai pasibaigus

Pasibaigus programai, ekrane rodoma 0:00.

- Užgęsta fazių indikatoriai.
  - Programos indikatorius ir toliau šviečia.
1. Paspauskite įjungimo / išjungimo mygtuką arba palaukite, kol Auto Off funkcija automatiškai išjungs prietaisą.
  2. Užsukite vandens čiaupą.

## Dėmesio

- Prieš išimdami indus iš prietaiso, leiskite jiems atvėsti. Karštus indus lengva sugadinti.
- Pirmiausia iškraukite apatinį krepšį, po to – viršutinį.
- Prietaiso durelių šonuose gali būti vandens. Nerūdijantis pienas atvėsta greičiau nei indai.

## 8. PATARIMAI

### 8.1 Vandens minkštiklis

Kietame vandenyje yra didelis kiekis mineralų, kurie gali sugadinti prietaisą ir indai gali būti plaujami nepakankamai gerai. Vandens minkštiklis neutralizuoja šiuos mineralus.

Indaplovės druska išlaiko vandens minkštiklį švarų ir geros būklės. Svarbu nustatyti tinkamą vandens minkštiklio lygį. Taip užtikrinsite, kad vandens minkštiklis naudoja tinkamą kiekį indaplovės druskos ir vandens.



## 8.2 Krepšių įdėjimas



Krepšių įdėjimo pavyzdžiai yra pateikti pristatytame informaciniame lapelyje.

- Prietaise plaukite tik tuos daiktus, kuriuos galima plauti indaplovėje.
- Į prietaisą nedėkite daiktų, pagamintų iš medžio, rago, aliuminio, alavo ir vario.
- Nenaudokite prietaiso vandenį sugeriantiems daiktams (pvz., kempinėms, šluostėms) plauti.
- Nuvalykite nuo indų maisto likučius.
- Norint lengviau pašalinti likusį pridegusį maistą, pamerkite puodus ir keptuves vandenyje, prieš dėdami juos į prietaisą.
- Tuščiaidurius daiktus (pvz., puodelius, stiklines ir keptuves) dėkite apverstus žemyn.
- Pasirūpinkite, kad stalo įrankiai ir indai nesuliptų. Šaukštus sumaišykite su kitais stalo įrankiais.
- Pasirūpinkite, kad stiklinės nesiliestų su kitomis stiklinėmis.
- Mažus daiktus sudėkite į stalo įrankių krepšelį.
- Lengvus daiktus dėkite į viršutinį krepšį. Pasirūpinkite, kad šie daiktai neslankiotų.
- Prieš paleisdami programą, pasirūpinkite, kad purkštuvo alkūnės galėtų laisvai judėti.

## 8.3 Druskos, skalavimo priemonės ir ploviklio naudojimas

- Naudokite tik indaplovėms skirtą druską, skalavimo priemonę ir ploviklį. Kiti gaminiai gali pažeisti prietaisą.

- Skalavimo priemonė paskutinėje skalavimo fazėje padeda išdžiovinti indus be dryžių ir dėmių.
- Kombinuoto ploviklio tablečių sudėtyje yra ploviklio, skalavimo priemonės ir kitų medžiagų. Įsitinkinkite, kad šios tabletės yra tinkamos pagal jūsų regiono vandens kietumą. Skaitykite instrukcijas ant gaminių pakuočių.
- Ploviklio tabletės visiškai neištirpa naudojant trumpas programas. Kad ant valgymo reikmenų neliktų ploviklio likučių, rekomenduojame tabletes naudoti tik su ilgomis programomis.



Nepilkite ploviklio daugiau, nei reikia. Žr. nurodymus ant ploviklio pakuotės.

## 8.4 Prieš paleidžiant programą

### Įsitinkinkite, kad:

- filtrai būtų švarūs ir tinkamai įdėti;
- purkštuvai neužsikimšę;
- tinkama indų padėtis krepšiuose;
- esamam indų kiekiui ir nešvarumo laipsniui pasirinkta tinkama programa;
- naudojamas tinkamas kiekis ploviklio;
- yra indaplovės druskos ir skalavimo priemonės (jeigu nenaudojamos kombinuotosios ploviklio tabletės);
- druskos talpyklos dangtelis gerai prisuktas.

## 9. VALYMAS IR PRIEŽIŪRA



### ĮSPĖJIMAS

Prieš atikdami priežiūros darbus, išjunkite prietaisą ir ištraukite maitinimo laido kištuką iš elektros tinklo lizdo.



Nešvarūs filtrai ir užsikimšę purkštuvai pablogina plovimo rezultatus. Reguliariai tikrinkite ir, jei reikia, juos išvalykite.

## 9.1 Filtrų valymas

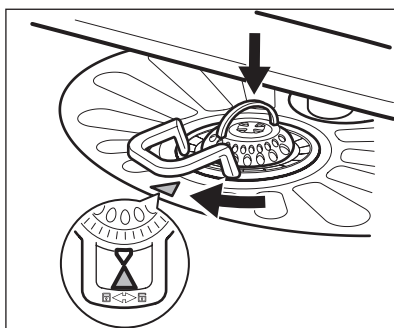
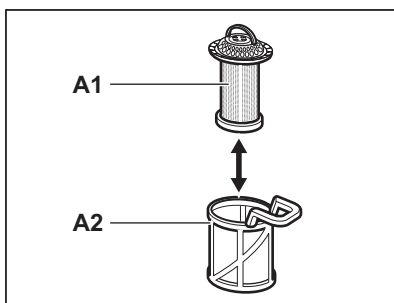
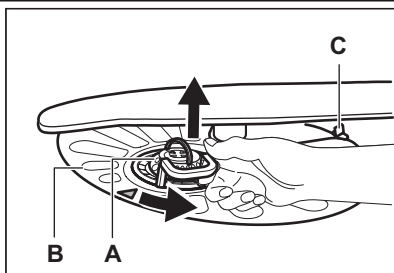

1. Pasukite filtrą (A) prieš laikrodžio rodyklę ir ištraukite jį.
2. Kad išardytumėte filtrą (A), atskirkite (A1) ir (A2).
3. Išimkite filtrą (B).
4. Išplaukite filtrus vandeniu.
5. Prieš įdėdami filtrą (B) atgal, įsitikinkite, ar purvo rinktuvėje arba aplink jos kraštus nėra jokių maisto likučių.
6. Įsitikinkite, ar filtras (B) tinkamai įtaisytas po 2 kreiptuvais (C).
7. Surinkite filtrą (A) ir įdėkite jį atgal į filtrą (B). Sukite pagal laikrodžio rodyklę, kol užsifiksuos.



Dėl netinkamos filtrų padėties plovimo rezultatai gali būti blogi ir gali būti pažeistas prietaisas.

## 9.2 Purkštuvų valymas

Nenuimkite purkštuvo alkūnių. Užsikimšus purkštuvo alkūnių skylutėms, nešvarumų likučius pašalinkite plonu, smailiu daiktu.

## 9.3 Valymas iš išorės

Nuvalykite prietaisą drėgna, minkšta šluoste.

Naudokite tik neutralius ploviklius. Nenaudokite šveičiamųjų produktų, šveitimo kempinių arba tirpiklių.

## 10. TRIKČIŲ ŠALINIMAS

Prietaisas nepasileidžia arba sustoja veikimo metu.

Prieš kreipdamiesi į aptarnavimo tarnybą, peržiūrėkite informaciją apie problemos sprendimą.

**Esant tam tikroms problemoms, ekrane rodomas pavojaus kodas:**

- **,10** – Į prietaisą nepatenka vanduo.

- **,20** – Iš prietaiso neišleidžiamas vanduo.
- **,30** – Veikia apsaugos nuo vandens nuotėkio įtaisas.



### ISPĖJIMAS

Prieš atlikdami patikros darbus, išjunkite prietaisą.

Problema	Galimas sprendimas
Negalima įjungti prietaiso.	Patikrinkite, kad maitinimo laido kištukas įkištas į elektros tinklo lizdą.  Įsitikinkite, ar neperdege elektros skydinėje esantis saugiklis.
Programa nepasileidžia.	Patikrinkite, ar uždarytos prietaiso durelės.  Paspauskite <b>Start</b> .  Jeigu nustatyta atidėto paleidimo funkcija, atšaukite šią nuostatą arba palaukite, kol bus baigta atgalinė laiko atskaita.
Į prietaisą nepatenka vanduo.	Patikrinkite, ar atsuktas vandens čiaupas.  Patikrinkite, ar ne per mažas vandentiekio sistemos slėgis. Norėdami gauti šią informaciją, kreipkitės į vietos vandentiekio įmonę.  Patikrinkite, ar vandens čiaupas neužsikimšęs.  Įsitikinkite, ar neužsikimšęs įleidimo žarnos filtras.  Patikrinkite, ar įvado žarna nesumazgyta ir neužlenkta.
Iš prietaiso neišleidžiamas vanduo.	Patikrinkite, ar kriauklės vandens čiaupas neužsikimšęs.  Patikrinkite, ar vandens išleidimo žarna nesumazgyta ir neužlenkta.
Veikia apsaugos nuo vandens nutekėjimo įtaisas.	Užsukite vandens čiaupą ir kreipkitės į aptarnavimo tarnybą.

Patikrinę, įjunkite prietaisą. Programa tęsiama nuo pertraukimo momento.

Jeigu problema kartojasi, kreipkitės į aptarnavimo tarnybą.

Jeigu ekrane rodomi kiti įspėjimų kodai, kreipkitės į aptarnavimo tarnybą.

### 10.1 Jeigu nepatenkinami plovimo ir džiovavimo rezultatai

#### Balsvi dryžiai arba melsvi sluoksniai ant stiklinių ir indų

- Tiekiami per daug skalavimo priemonės.  
Nustatykite skalavimo priemonės pasirinkimo rankenėlę į mažesnę padėtį.
- Naudojama per daug ploviklio.

### Dėmės ir išdžiūvę vandens lašai ant stiklinių ir indų

- Tiekama per mažai skalavimo priemonės. Nustatykite skalavimo priemonės pasirinkimo rankenėlę į didesnę padėtį.
- Taip gali atsitikti dėl ploviklio kokybės.

### Indai yra drėgni

- Programa yra be džiovinimo fazės arba su mažos temperatūros džiovinimo faze.
- Tuščias skalavimo priemonės dalytuvas.
- Taip gali atsitikti dėl skalavimo priemonės kokybės.
- Taip gali atsitikti dėl kombinuotųjų ploviklio tablečių kokybės. Pamėginkite kito gamintojo ploviklį arba suaktyvinkite skalavimo priemonės dalytuvą ir naudokite skalavimo priemonę kartu su kombinuotomis ploviklio tabletėmis.



Apie kitas galimas priežastis skaitykite skyriuje „PATARIMAI“.



## 10.2 Kaip įjungti skalavimo priemonės dalytuvą

1. Norėdami suaktyvinti prietaisą, spauskite įjungimo / išjungimo mygtuką. Įsitikinkite, ar prietaisas yra nustatymo režime; žr. skyrių „Programos nustatymas ir paleidimas“.

2. Vienu metu spauskite ir palaikykite **Delay** ir **Start**, kol pradės mirksėti programos indikatoriai **ECO**, **AUTO** ir .

3. Paspauskite **Option**.

- Programos indikatoriai **ECO** ir  užges.
- Programos indikatorius **AUTO** toliau mirksės.
- Ekrane rodomas esamas nustatymas.

	Skalavimo priemonės dalytuvas išjungtas
	Skalavimo priemonės dalytuvas įjungtas

4. Norėdami pakeisti nustatymą, spauskite **Option**.
5. Norėdami išjungti prietaisą, spauskite įjungimo / išjungimo mygtuką ir patvirtinkite nustatymą.
6. Nustatykite tiekiamos skalavimo priemonės kiekį.
7. Pripilkite skalavimo priemonės į skalavimo priemonės dalytuvą.

## 11. TECHNINĖ INFORMACIJA

Matmenys	Plotis / aukštis / gylis (mm)	600 / 850 / 625
Elektros prijungimas	Žr. techninių duomenų plokštelę.	
	Įtampa	220-240 V
	Dažnis	50 Hz
Tiekiamo vandens slėgis	Min. / maks. (bar / MPa)	(0.5 / 0.05) / (8 / 0.8)
Vandens tiekimas <sup>1)</sup>	Šaltas arba karštas vanduo <sup>2)</sup>	maks. 60 °C
Talpa	Vietos nustatymai	12
Energijos sąnaudos	Įjungimo režimas	0.99 W
	Išjungimo režimas	0.10 W

<sup>1)</sup> Prijunkite vandens įvado žarną prie vandens čiaupo, kurio sriegis 3/4 colio.

<sup>2)</sup> Jeigu karštas vanduo tiekiamas iš alternatyvių energijos šaltinių (pvz., saulės energijos ir vėjo jėgainių), norėdami sumažinti energijos sąnaudas, naudokite karštą vandenį.

## 12. APLINKOSAUGA

Atiduokite perdirbti medžiagas, pažymėtas šiuo ženklu . Išmeskite pakuotę į atitinkamą atliekų surinkimo konteinerį, kad ji būtų perdirbta. Padėkite saugoti aplinką bei žmonių sveikatą ir surinkti bei perdirbti elektros ir elektronikos

prietaisų atliekas. Neišmeskite šiuo ženklu  pažymėtų prietaisų kartu su kitomis buitinėmis atliekomis. Atiduokite šį gaminį į vietos atliekų surinkimo punktą arba susisiekite su vietos savivaldybe dėl papildomos informacijos.





www.electrolux.com/shop



156974581-A-432013

