

FAVORIT55500WO
FAVORIT55500MO

HR	Upute za uporabu	2
EL	Οδηγίες Χρήσης	20
HU	Használati útmutató	39
SL	Navodila za uporabo	58



SADRŽAJ

1. INFORMACIJE O SIGURNOSTI.....	3
2. SIGURNOSNE UPUTE.....	4
3. OPIS PROIZVODA.....	6
4. UPRAVLJAČKA PLOČA	6
5. PROGRAMI.....	7
6. POSTAVKE.....	9
7. OPCIJE.....	11
8. PRIJE PRVE UPORABE.....	12
9. SVAKODNEVNA UPORABA.....	13
10. SAVJETI.....	14
11. ČIŠĆENJE I ODRŽAVANJE.....	15
12. RJEŠAVANJE PROBLEMA.....	17
13. TEHNIČKI PODACI.....	18

ZA SAVRŠENE REZULTATE

Zahvaljujemo vam što ste odabrali ovaj AEG proizvod. Proizveli smo ga kako bi vam pružio godine nepogrešivog rada, s inovativnim tehnologijama koje život čine jednostavnijim - svojstva koja ne možete pronaći kod običnih uređaja. Molimo vas da odvojite nekoliko minuta za čitanje kako biste dobili ono najbolje od njega.

Posjetite našu internetsku stranicu za:



Dobivanje savjeta o korištenju, prospekata, rješavanju problema, servisnim informacija:

www.aeg.com



Registriranje vašeg proizvoda za bolji servis:

www.registreaeg.com



Kupovinu dodatne opreme, potrošnog materijala i originalnih rezervnih dijelova za vaš uređaj:

www.aeg.com/shop

BRIGA O KUPCIMA I SERVIS

Preporučujemo uporabu originalnih rezervnih dijelova.

Prilikom kontaktiranja ovlaštenog servisnog centra, provjerite da su vam dostupni sljedeći podaci: Model, PNC, serijski broj.

Informacije možete pronaći na nazivnoj pločici.

 Upozorenje / Oprez - sigurnosne informacije

 Opće informacije i savjeti

 Ekološke informacije

Zadržava se pravo na izmjene.

1. INFORMACIJE O SIGURNOSTI

Prije postavljanja i korištenja uređaja, pažljivo pročitajte isporučene upute. Proizvođač nije odgovoran ako nepravilno postavljanje i uporaba uređaja uzrokuje ozljede i oštećenja. Upute uvijek čuvajte s uređajem, za buduće potrebe.

1.1 Opća sigurnost

- Ovaj uređaj je namijenjen za upotrebu u kućanstvu i za slične namjene kao što su:
 - farme, čajne kuhinje koje upotrebljavaju zaposleni u prodavaonicama, uredima i drugim radnim prostorima;
 - klijenti u hotela, motela, bed&breakfast ustanova i drugih vrsta smještaja.
- Ne mijenjajte specifikacije ovog uređaja.
- Radni tlak vode (minimalni i maksimalni) mora biti između 0.5 (0.05) / 8 (0.8) bar (Mpa)
- Pridržavajte se postavke maksimalnog broja od 12 mjesta.
- Ako je kabel za napajanje oštećen, proizvođač ili ovlašteni servisni centar ili slična kvalificirana osoba mora ga zamijeniti kako bi se izbjegla opasnost.
- Noževe i pribor s oštrim vrhovima u košaru za pribor za jelo stavite vrhom okrenutim prema dolje ili u vodoravan položaj.
- Ne držite vrata uređaja otvorena bez nadzora kako biste spriječili pad preko njih.
- Prije održavanja, uređaj isključite i utikač izvucite iz utičnice mrežnog napajanja.
- Za čišćenje uređaja ne koristite raspršivanje vode i pare.
- Uređaj se treba priključiti na vodovodnu mrežu pomoću isporučenog novog kompleta cijevi. Stari komplet cijevi ne smije se ponovno upotrijebiti.

1.2 Sigurnost djece i slabijih osoba

- Ovaj uređaj mogu koristiti djeca od 8 godina pa na više i osobe smanjenih tjelesnih, osjetilnih ili mentalnih mogućnosti ili osobe koje ne raspolažu iskustvom ili znanjem ako su pod nadzorom osobe odgovorne za njihovu sigurnost i rade po uputama koje se odnose na sigurno korištenje uređaja te razumiju uključene opasnosti.
- Ne dozvolite djeci da se igraju s uređajem.
- Sve deterdžente čuvajte izvan dohvata djece.
- Djecu i kućne ljubimce držite podalje od vrata uređaja dok su otvorena.
- Čišćenje i održavanje uređaja ne smiju obavljati djeca bez nadzora.

2. SIGURNOSNE UPUTE

2.1 Postavljanje

- Odstranite svu ambalažu
- Ne postavljajte i ne koristite oštećeni uređaj.
- Uređaj nemojte postavljati na mjesta na kojima je temperatura manja od 0°C.
- Pridržavajte se uputa za instalaciju isporučenih s uređajem.

2.2 Spajanje na električnu mrežu



UPOZORENJE!

Opasnost od požara i strujnog udara.

- Uređaj mora biti uzemljen.
- Provjerite podudaraju li se električni podaci na nazivnoj pločici s električnim napajanjem. Ako to nije slučaj, kontaktirajte električara.
- Uvijek koristite pravilno ugrađenu utičnicu sa zaštitom od strujnog udara.
- Ne koristite adaptere s više utičnica i produžne kabele.
- Pazite da ne oštetite utikač i kabel napajanja. Ako je potrebno zamijeniti električni kabel, to mora izvršiti ovlašteni servisni centar.

- Utikač kabela napajanja utaknite u utičnicu tek po završetku postavljanja. Provjerite postoji li pristup utikaču nakon postavljanja.
- Ne povlačite kabel napajanja kako biste utikač izvukli iz utičnice. Uvijek uhvatite i povucite utikač.
- Ovaj je uređaj usklađen s direktivama EU.
- Zamo za UK i Irsku. Uređaj ima glavni osigurač od 13 ampera. Ako je potrebno zamijeniti osigurač u utikaču, koristite osigurač od 13 amp. ASTA (BS1362).

2.3 Spajanje na dovod vode

- Pripremite da ne oštetite crijeva za vodu.
- Prije priključivanja uređaja na nove cijevi ili cijevi koje se dugo nisu koristile neka voda teče sve dok ne postane potpuno čista.
- Prilikom prve upotrebe uređaja provjerite da nema curenja.
- Crijevo za dovod vode ima sigurnosni ventil i oblogu s unutarnjim glavnim vodom.

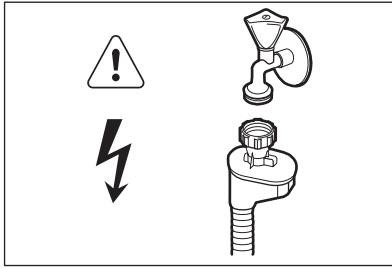

UPOZORENJE!

Opasan napon.

- Crijevo za dovod vode ima vanjsku prozirnu oplatu. U slučaju pucanja cijevi, voda u cijevi postaje tamna.
- Ako je crijevo za dovod vode oštećeno, odmah iskopčajte utikač iz utičnice električne mreže. Za zamjenu crijeva za dovod vode kontaktirajte ovlašteni servisni centar.

2.4 Koristite

- Ne sjedajte i ne stojte na otvorenim vratima.
- Deterdženti za perilicu posuđa su opasni. Pridržavajte se sigurnosnih uputa na ambalaži deterdženta.
- Ne pijte i ne igrajte se s vodom u uređaju.
- Ne vadite posuđe iz uređaja prije završetka programa. Na posuđu može ostati deterdženta.

- Uređaj može ispuštati vruću paru ako otvorite vrata dok je program u tijeku.
- Zapaljive predmete ili predmete namočene zapaljivim sredstvima ne stavljajte u uređaj, pored ili na njega.

2.5 Servisiranje

- Za popravak uređaja kontaktirajte ovlašteni servisni centar. Preporučujemo korištenje isključivo originalnih rezervnih dijelova.
- Kada kontaktirate ovlašteni servisni centar, provjerite imate li sljedeće informacije, dostupne na nazivnoj pločici.
Model:
PNC:
Serijski broj:

2.6 Odlaganje



UPOZORENJE!

Opasnost od ozljede ili gušenja.

- Uređaj isključite iz električne mreže.
- Prerežite električni kabel i bacite ga.
- Uklonite bravicu vrata kako biste spriječili da se djeca i kućni ljubimci zatvore u uređaj.

3. OPIS PROIZVODA

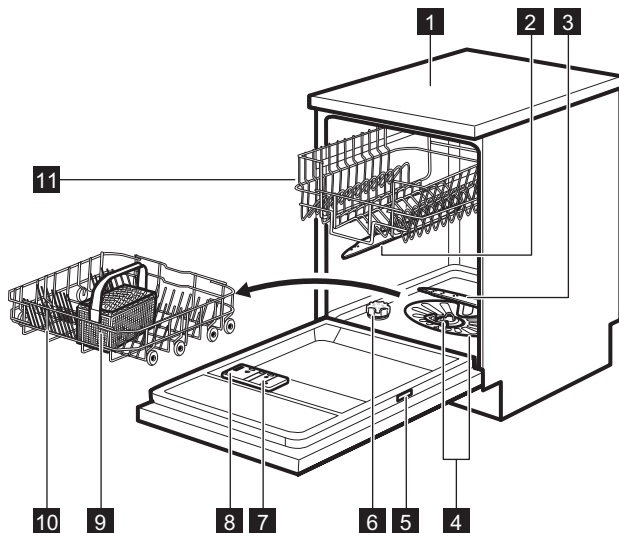





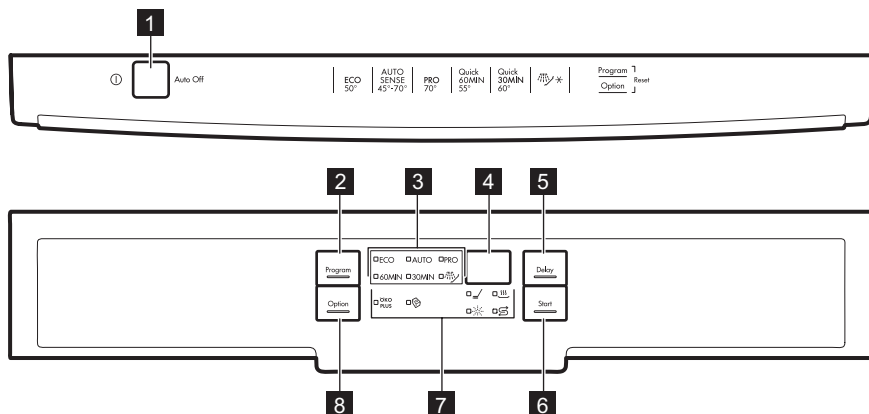

- | | |
|--------------------------|---|
| 1 Radna površina | 7 Spremnik sredstva za ispiranje |
| 2 Gornja mlaznica | 8 Spremnik za deterđent |
| 3 Donja mlaznica | 9 Košara za pribor za jelo |
| 4 Filtri | 10 Donja košara |
| 5 Nazivna pločica | 11 Gornja košara |
| 6 Spremnik soli | |

4. UPRAVLJAČKA PLOČA



- | | |
|--|------------------------------|
| 1 Tipka za uključivanje/isključivanje | 6 Tipka Start |
| 2 Tipka Program | 7 Indikatori |
| 3 Indikatori programa | 8 Tipka Option |
| 4 Prikaz | |
| 5 Tipka Delay | |

4.1 Indikatori

Indikator	Zaslon
	Faza pranja. Uključuje se tijekom rada faze pranja.
	Faza sušenja. Uključuje se tijekom odvijanja faze sušenja.
	Indikator Multitab.
	Indikator za sol. On je uvijek isključen dok program radi.
	Indikator sredstva za ispiranje. On je uvijek isključen dok program radi.
	Indikator ÖKO PLUS.

5. PROGRAMI

Faze	Stupanj zaprljanosti Vrsta punjenja	Faze programa	Opcije
ECO ¹⁾	<ul style="list-style-type: none"> Normalno zaprljano Posuđe i pribor za jelo 	<ul style="list-style-type: none"> Predpranje Pranje 50 °C Ispiranja Sušenje 	<ul style="list-style-type: none"> ÖKO PLUS Multitab
AUTO ²⁾	<ul style="list-style-type: none"> Sve Posuđe, pribor za jelo, tave i posude 	<ul style="list-style-type: none"> Predpranje Pranje od 45 °C do 70 °C Ispiranja Sušenje 	<ul style="list-style-type: none"> ÖKO PLUS Multitab
PRO ³⁾	<ul style="list-style-type: none"> Jako zaprljano Posuđe, pribor za jelo, tave i posude 	<ul style="list-style-type: none"> Predpranje Pranje 70 °C Ispiranja Sušenje 	<ul style="list-style-type: none"> ÖKO PLUS Multitab
60MIN	<ul style="list-style-type: none"> Normalno zaprljano Posuđe i pribor za jelo 	<ul style="list-style-type: none"> Pranje 55 °C Ispiranja 	<ul style="list-style-type: none"> Multitab

Faze	Stupanj zaprljanosti Vrsta punjenja	Faze programa	Opcije
30MIN 4)	<ul style="list-style-type: none"> • Svježe zaprljano posuđe • Posuđe i pribor za jelo 	<ul style="list-style-type: none"> • Pranje 60 °C • Ispiranja 	<ul style="list-style-type: none"> • Multitab
 5)	<ul style="list-style-type: none"> • Sve 	<ul style="list-style-type: none"> • Predpranje 	

1) Pomoću ovog programa možete najučinkovitije iskoristiti vodu i uštedjeti energiju za uobičajeno zaprljano posuđe i pribor za jelo. (Ovo je standardni program za ustanove za testiranje).

2) Uređaj prepoznaje stupanj zaprljanosti i količinu predmeta u košarama. Automatski prilagođava temperaturu i količinu vode, potrošnju energije i trajanje programa.

3) Ovaj program ima fazu ispiranja s visokom temperaturom za bolje higijenske rezultate. Tijekom faze ispiranja temperatura ostaje na 70 °C najmanje 10 minuta.

4) Ovim programom možete prati svježe zaprljano posuđe. Daje sjajne rezultate pranja u kratkom vremenu.

5) Ovim programom možete brzo ispirati posuđe kako bi se spriječilo da se ostaci hrane zalijepe na posuđe te stvaranje mirisa u uređaju. Uz ovaj program nemojte koristiti deterdžent.

5.1 Potrošnja

Program 1)	Razina (l)	Snaga (kWh)	Trajanje (min)
ECO	11	1.03	195
AUTO	8 - 14	0.6 - 1.4	40 - 150
PRO	13 - 15	1.3 - 1.5	140 - 160
60MIN	8 - 9	1.0 - 1.2	55 - 65
30MIN	9	0.8	30
	4	0.1	14

1) Tlak i temperatura vode, oscilacije u napajanju električne mreže, opcije te količina posuđa mogu promijeniti vrijednosti.

5.2 Informacije za ustanove za testiranje

Za sve potrebne informacije po pitanju karakteristika testiranja pošaljite poruku elektronskom poštom:

info.test@dishwasher-production.com

Zapišite broj proizvoda (PNC) koji se nalazi na nazivnoj pločici.

6. POSTAVKE

6.1 Način rada za odabir programa i korisnički način rada

Kad je uređaj u načinu rada za odabir programa, moguće je postaviti program te ući u korisnički način rada.

U korisničkom načinu rada možete promijeniti sljedeće postavke:

- Razinu omekšivača vode u skladu s tvrdoćom vode.
- Aktivacija i deaktivacija zvučnog signala za završetak programa.
- Aktivacija spremnika sredstva za ispiranje kad želite zajedno koristiti opciju Multitab i sredstvo za ispiranje.

Te postavke biti će spremljene dok ih ponovno ne promijenite.

Način postavljanja načina rada za odabir programa

Uređaj je u načinu rada za odabir programa kad je indikator programa **ECO** uključen a zaslon prikazuje trajanje programa.

Kad uključite uređaj, obično je u načinu rada za odabir programa. Ipak, ako se to ne dogodi, na sljedeći način možete postaviti način rada za odabir programa:

Istovremeno pritisnite i zadržite **Program** i **Option** dok uređaj ne dođe u način rada za odabir programa.

6.2 Omekšivač vode

Omekšivač vode uklanja minerale iz dovoda vode, koji mogu imati štetan utjecaj na rezultate pranja i na uređaj.

Što je više tih minerala, to je voda tvrđa. Tvrdoća vode mjeri se ekvivalentnim ljestvicama.

Omekšivač vode treba podesiti u skladu s tvrdoćom vode na vašem području. Podatke o tvrdoći vode u vašem području možete dobiti od lokalnog vodoopskrbnog poduzeća. Važno je postaviti pravu razinu omekšivača vode kako bi se osigurali dobri rezultati pranja.

Tvrdoća vode

Njemački stupnjevi (°dH)	Francuski stupnjevi (°fH)	mmol/l	Clarkeovi stupnjevi	Razina omekšivača vode
47 - 50	84 - 90	8.4 - 9.0	58 - 63	10
43 - 46	76 - 83	7.6 - 8.3	53 - 57	9
37 - 42	65 - 75	6.5 - 7.5	46 - 52	8
29 - 36	51 - 64	5.1 - 6.4	36 - 45	7
23 - 28	40 - 50	4.0 - 5.0	28 - 35	6
19 - 22	33 - 39	3.3 - 3.9	23 - 27	5 1)
15 - 18	26 - 32	2.6 - 3.2	18 - 22	4
11 - 14	19 - 25	1.9 - 2.5	13 - 17	3
4 - 10	7 - 18	0.7 - 1.8	5 - 12	2
<4	<7	<0.7	< 5	1 2)

1) Tvorničke postavke.

2) Nemojte koristiti sol na ovoj razini.

Podešavanje razine omekšivača vode

Uređaj mora biti u načinu rada za odabir programa.

1. Za unos korisničkog načina rada, istovremeno pritisnite i zadržite **Delay iStart** dok indikatori **ECO**, **AUTO** i **PRO** ne počnu bljeskati, a zaslon je prazan.
2. Pritisnite **Program**.
 - Isključuju se indikatori **AUTO** i **PRO**.
 - Indikator **ECO** nastavlja bljeskati.
 - Na zaslonu se prikazuje trenutna postavka: npr. $S \ L =$ razina 5.
3. Pritišćite **Program** za promjenu postavke.
4. Pritisnite tipku za uključivanje/isključivanje za potvrdu postavke.

6.3 Spremnik sredstva za ispiranje

Sredstvo za ispiranje pomaže u sušenju posuđa bez mrlja i pruga.

Sredstvo za ispiranje automatski se otpušta tijekom faze vrućeg ispiranja.

Uporaba sredstva za ispiranje i kombiniranih tableta s deterdžentom zajedno

Kad aktivirate opciju Multitab, spremnik sredstva za ispiranje više ne ispušta sredstvo za ispiranje. Ipak, ako koristite kombinirane tablete s deterdžentom a rezultati sušenja nisu zadovoljavajući, savjetujemo da kombinirane tablete s deterdžentom i sredstvo za ispiranje koristite zajedno. U tom slučaju morate aktivirati spremnik sredstva za ispiranje.

Spremnik sredstva za ispiranje ostati će aktiviran dok opet ne promijenite postavku.

Način uključivanja/isključivanja spremnika sredstva za ispiranje

Uređaj mora biti u načinu rada za odabir programa.

1. Za unos korisničkog načina rada, istovremeno pritisnite i zadržite **Delay iStart** dok indikatori **ECO**, **AUTO** i **PRO** ne počnu bljeskati, a zaslon je prazan.
2. Pritisnite **Option**.
 - Isključuju se indikatori **ECO** i **PRO**.
 - Indikator **AUTO** nastavlja bljeskati.
 - Na zaslonu se prikazuje trenutna postavka.
 - $\square \ d$ = deaktiviran spremnik sredstva za ispiranje.
 - $\uparrow \ d$ = aktiviran spremnik sredstva za ispiranje.
3. Pritisnite **Option** za promjenu postavke.
4. Pritisnite tipku za uključivanje/isključivanje za potvrdu postavke.
5. Podesite doziranje sredstva za ispiranje.
6. Napunite spremnik sredstva za ispiranja.

6.4 Zvučni signali

Zvučni signali oglašavaju se kad dođe do kvara uređaja. Zvučne signale nije moguće isključiti.

Zvučni signal oglašava se i po završetku programa. Po zadanim postavkama, taj zvučni signal je isključen ali ga je moguće uključiti.

Način uključivanja zvučnog signala završetka programa

Uređaj mora biti u načinu rada za odabir programa.

1. Za unos korisničkog načina rada istovremeno pritisnite i zadržite **Delay i Start** dok indikatori **ECO**, **AUTO** i **PRO** ne počnu bljeskati a zaslon je prazan.

2. Pritisnite **Delay**

- Isključuju se indikatori **ECO** i **AUTO**.
- Indikator **PRO** nastavlja bljeskati.
- Na zaslonu se prikazuje trenutna postavka:
 - **Ob** = Zvučni signal je isključen.

– **Ib** = Zvučni signal je uključen.

3. Pritisnite **Delay** za promjenu postavke.
4. Pritisnite tipku za uključivanje/isključivanje za potvrdu postavke.

7. OPCIJE



Željene opcije moraju se aktivirati svaki put kad pokrenete program. Nije moguće aktivirati ili deaktivirati opcije dok je program u tijeku.



Nisu sve opcije međusobno kompatibilne. Ako ste odabrali nekompatibilne opcije, uređaj će automatski deaktivirati jednu ili više njih. Ostati će uključeni samo indikatori još uvijek uključenih opcija.

7.1 Multitab

Tu opciju aktivirajte kad koristite kombinirane tablete koje sadrže funkcije soli, sredstva za ispiranje i deterdženta. Također mogu sadržavati i druga sredstva za čišćenje ili ispiranje.

Ta opcija deaktivira ispuštanje soli i sredstva za ispiranje iz odgovarajućih spremnika. Sol i sredstvo za ispiranje ne izlaze.

Uporabom te opcije, trajanje programa može se produžiti.

Kako aktivirati Multitab

Pritišćite **Option** dok se indikator  ne uključi.

Što treba napraviti kada prestanete upotrebljavati

kombinirane tablete s deterdžentom

Prije nego što započnete odvojeno upotrebljavati deterdžent, sol i sredstvo za ispiranje napravite sljedeće:

1. Postavite najvišu razinu omekšivača vode.
2. Proverite jesu li spremnik za sol i spremnik sredstva za ispiranje puni.
3. Pokrenite najkraći program s fazom ispiranja. Ne dodajte deterdžent i ne punite košare.
4. Kada program završi, podesite omekšivač vode prema tvrdoći vode u vašem području.
5. Podesite ispuštenu količinu sredstva za ispiranje.

7.2 ÖKO PLUS

Ta opcija smanjuje temperaturu zadnje faze ispiranja te time također i potrošnju energije (otprilike -25%).

Posuđe nakon završetka može još biti mokro.

Trajanje programa biti će kraće.

Kako aktivirati ÖKO PLUS

Pritišćite **Option** dok se indikator ^{ÖKO} PLUS ne uključi.

Ako opcija nije primjenjiva na taj program, odgovarajući indikator ne uključuje se ili brzo bljeska nekoliko sekundi, a zatim se isključuje.

Na zaslonu se prikazuje ažurirano trajanje programa.

8. PRIJE PRVE UPORABE

1. Provjerite odgovara li trenutna razina omekšivača vode tvrdoći vode u vašem području. Ako nije, podesite razinu omekšivača vode.
2. Napunite spremnik za sol.
3. Napunite spremnik sredstva za ispiranje.
4. Otvorite slavinu.
5. Pokrenite program za uklanjanje svih ostataka koji se još mogu nalaziti unutar uređaja. Ne koristite deterdžent i ne punite košare.

Kada pokrenete program uređaju će možda trebati 5 minuta kako bi se smola napunila u omekšivač vode. Izgleda da uređaj ne radi. Faza pranja započinje tek kada se ovaj postupak dovrši. Postupak će se povremeno ponavljati.

8.1 Spremnik za sol



POZOR!

Upotrebljavajte samo sol izričito namijenjenu za perilice posuđa.

Sol se koristi za nadopunu smole u omekšivač vode te kako bi se osigurali dobri rezultati pranja u svakodnevnoj uporabi.

Kako puniti spremnik za sol

1. Okrenite poklopac spremnika za sol u smjeru suprotnom od smjera kazaljke na satu i skinite ga.
2. Stavite 1 litru vode u spremnik za sol (samo prvi put).
3. Napunite spremnik za sol solju za perilicu posuđa.

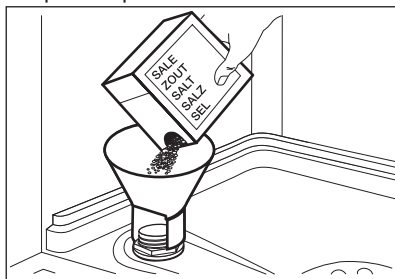

4. Uklonite sol oko otvora spremnika za sol.

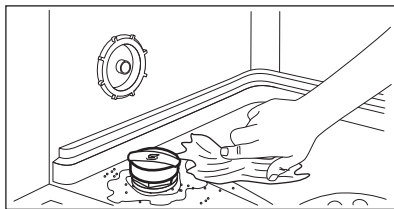

5. Okrenite čep spremnika za sol u smjeru kazaljke na satu kako biste ga zatvorili.



Voda i sol mogu izlaziti iz spremnika za sol tijekom punjenja. Opasnost od korozije. Kako biste je spriječili, nakon punjenja spremnika za sol pokrenite program.

8.2 Punjenja spremnika sredstva za ispiranje

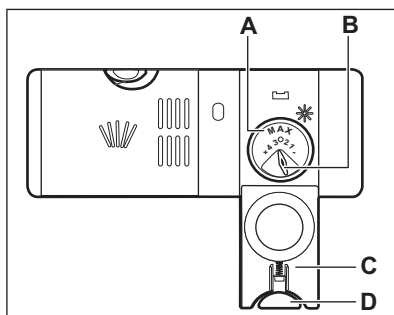
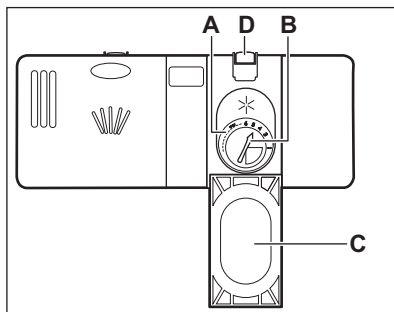

**POZOR!**

Koristite isključivo sredstva za ispiranje posebno napravljena za perilice posuđa.

1. Pritisnite tipku za otpuštanje (D) za otvaranje poklopca (C).
2. Ulijte sredstvo za ispiranje u spremnik (A) dok tekućina ne dosegne razinu napunjenosti 'max'.
3. Proliveno sredstvo za ispiranje uklonite upijajućom krpom kako biste

sprječili stvaranje prevelike količine pjene.

4. Zatvorite poklopac. Provjerite da se tipka za otpuštanje zaključava na mjestu.



Možete okrenuti birač ispuštene količine (B) između položaja 1 (najmanja količina) i položaja 4 ili 6 (najveća količina).

9. SVAKODNEVNA UPORABA

1. Otvorite slavinu.
2. Za uključivanje uređaja pritisnite tipku za uključivanje/isključivanje.

Provjerite je li uređaj u načinu rada za odabir programa.

- Ako je indikator soli uključen, napunite spremnik za sol.
- Ako je indikator sredstva za ispiranje uključen, napunite spremnik sredstva za ispiranje.

3. Napunite košare.
4. Dodajte deterdžent. Ako koristite kombinirane tablete s deterdžentom, aktivirajte opciju Multitab.
5. Postavite i pokrenite odgovarajući program koji odgovara vrsti i zaprljanosti punjenja.

9.1 Upotreba deterdženta

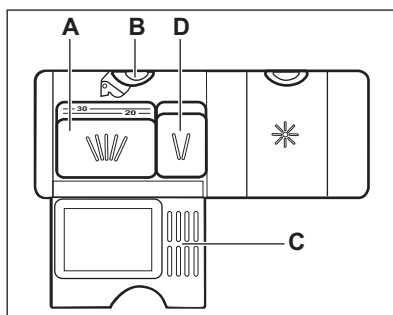
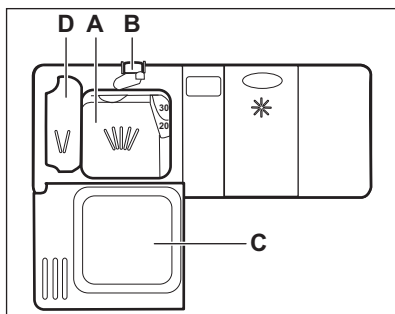

1. Pritisnite tipku (B) za otvaranje poklopca (C).
2. Stavite deterdžent u prašku ili tablete u odjeljak (A).
3. Ako program pranja ima fazu pretpranja, stavite malu količinu deterdženta u spremnik (D).
4. Zatvorite poklopac. Provjerite da se tipka za otpuštanje zaključava na mjestu.

9.2 Odabir i pokretanje programa

Funkcija Auto Off

Ova funkcija smanjuje potrošnju energije automatski deaktivirajući uređaj dok ne radi.

Ta funkcije se uključuje:

- 5 minuta nakon završetka programa.
- Nakon 5 minuta ako program nije započeo.

Pokretanje programa

1. Za uključivanje uređaja pritisnite tipku za uključivanje/isključivanje. Provjerite je li uređaj u načinu rada za odabir programa.
2. Zatvorite vrata uređaja.
3. Pritišćite **Program** dok se ne uključi indikator programa kojeg želite odabrati.
Na zaslonu se prikazuje trajanje programa.
4. Postavite odgovarajuće opcije.
5. Pritisnite **Start** za pokretanje programa.
 - Uključuje se indikator faze pranja.
 - Trajanje programa započinje se smanjivati u koracima od 1 minute.

Pokretanje programa s odgodom početka

1. Postavite program.
2. Pritišćite **Delay** sve dok se na zaslonu ne prikaže vrijeme odgode koje želite postaviti (od 1 do 24 sata). Indikator odabranog programa bljeska.

3. Pritisnite **Start**.
4. Za pokretanje odbrojavanja zatvorite vrata uređaja.

Kad je odbrojavanje završeno, program automatski započinje i uključuje se indikator faze pranja.

Otvaranje vrata dok uređaj radi

Ako otvorite vrata dok je program u tijeku, uređaj se zaustavlja. Kada

zatvorite vrata, uređaj nastavlja raditi od točke u kojoj je prekinuo rad.

Poništavanje odgode početka tijekom odbrojavanja

Kada poništite odgodu početka, morate ponovno postaviti program i opcije.

Istovremeno pritisnite i zadržite **Program** i **Option** dok uređaj ne dođe u način rada za odabir programa.

Otkazivanje programa

Istovremeno pritisnite i zadržite **Program** i **Option** dok uređaj ne dođe u način rada za odabir programa.

Prije pokretanja novog programa provjerite nalazi li se deterdžent u spremniku za deterdžent.

Završetak programa

Kada je program završen, na zaslonu se prikazuje 0:00. Indikatori faze su isključeni.

Sve tipke, osim tipke za uključivanje i isključivanje, su neaktivne.

1. Pritisnite tipku za uključivanje/isključivanje ili pričekajte dok funkcija Auto Off automatski ne isključi uređaj.
Ako otvorite vrata prije aktivacije Auto Off, uređaj se automatski isključuje.
2. Zatvorite slavinu.

10. SAVJETI

10.1 Upotreba soli, sredstva za ispiranje i deterdženta

- Upotrebljavajte samo sol, sredstvo za ispiranje i deterdžent za perlice posuđa. Ostali proizvodi mogu prouzročiti oštećenja na uređaju.
- Deterdžent u tabletama ne otapa se do kraja prilikom korištenja kratkih programa. Kako bi se spriječila pojava tragova deterdženta na posuđu preporučujemo upotrebu sredstva za

pranje u tabletama samo za duže programe pranje.

- Nemojte koristiti više od točne količine deterdženta. Pogledajte upute na pakiranju deterdženta.

10.2 Punjenje košara

- Uređaj koristite isključivo za pranje predmeta namijenjenih za pranje u perilici.
- U uređaj ne stavljajte predmete od drveta, roga, aluminija, kositra i bakra.

- Nemojte u uređaj stavljati predmete koji mogu apsorbirati vodu (spužve, kućanske krpe).
- Veće naslage hrane s posuđa bacite u kantu za smeće.
- Smekšajte preostalu zagorenu hranu na predmetima.
- Stavite šuplje predmete (šalice, čaše i lonce) otvorom okrenutim prema dolje.
- Stakleni predmeti ne smiju se međusobno dodirivati.
- Pribor za jelo i male predmete stavite u košaru za pribor za jelo.
- Lagano posuđe stavite u gornju košaru. Pazite da se posuđe ne miče.
- Prije početka programa provjerite mogu li se mlaznice slobodno kretati.

10.3 Prije pokretanja programa

Provjerite sljedeće:

- Filtri su čisti i pravilno postavljeni.
- Poklopac spremnika za sol je čvrsto zatvoren.

- Mlaznice nisu začepljene.
- U uređaju ima soli za perilicu posuđa i sredstava za ispiranje za perilice posuđa (osim ako ne upotrebljavate kombinirane tablete s deterđentom).
- Položaj predmeta u košarama je ispravan.
- Program odgovara vrsti i zaprljanosti punjenja.
- Upotrebljava se odgovarajuća količina deterđenta.

10.4 Pražnjenje košara

1. Ostavite posuđe da se ohladi prije nego ga izvadite iz uređaja. Vrući predmeti mogu se lako oštetiti.
2. Prvo ispraznite donju košaru, zatim gornju košaru.



Po završetku programa voda se još uvijek može zadržati na bokovima i na vratima uređaja.

11. ČIŠĆENJE I ODRŽAVANJE



UPOZORENJE!

Prije održavanja, uređaj isključite i utikač izvucite iz utičnice mrežnog napajanja.



Nečisti filtri i začepljene mlaznice smanjuju rezultate pranja. Redovno ih provjeravajte i ako je potrebno očistite ih.

11.1 Čišćenje filtara

Sustav filtra sastoji se od 3 dijela.

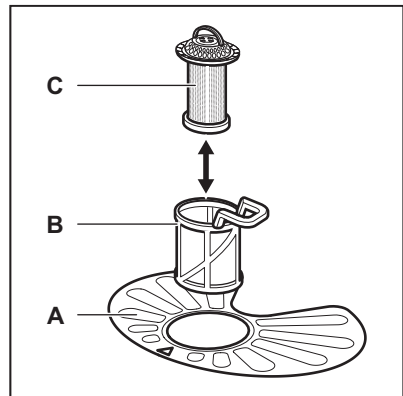

1. Okrenite filtar (B) u smjeru suprotnom od smjera kazaljke na satu i skinite ga.

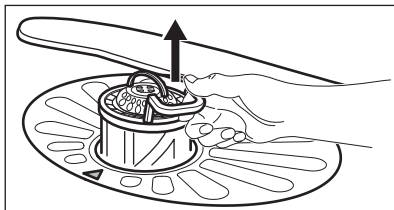
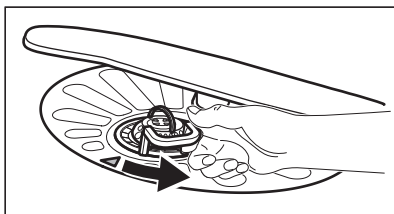

2. Izvadite filtar (C) iz filtra (B).
3. Skinite plosnati filtar (A).

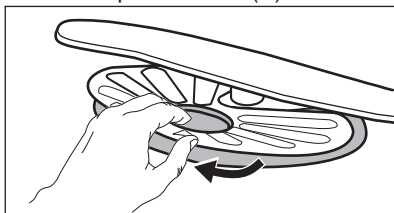

4. Operite filtre.

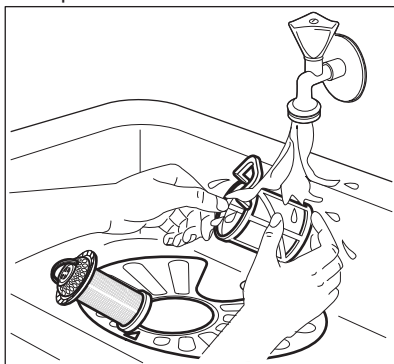

5. Provjerite da u ili oko ruba dna nema ostataka hrane ili prljavštine.
6. Vratite plosnati filtar na mjesto (A). Osigurajte da je pravilno postavljen ispod 2 vodilice.

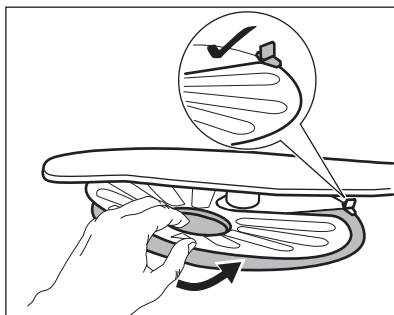

7. Sastavite filtre (B) i (C).
8. Vratite filtar (B) u plosnati filtar (A). Okrenite ga u smjeru kazaljke na satu dok se ne zaključa.

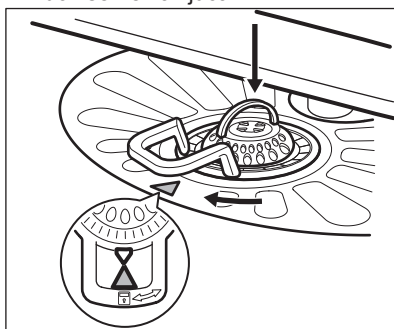

POZOR!

Neispravan položaj filtera može uzrokovati slabe rezultate pranja i oštećenje uređaja.

11.2 Čišćenje mlaznica

Ne uklanjajte mlaznice. Ako se otvori u mlaznicama začepe, uklonite ostatke zaprljanja tankim oštrim predmetom.

11.3 Vanjsko čišćenje

- Uređaj očistite vlažnom mekom krpom.
- Koristite isključivo neutralni deterđent.
- Nikada ne koristite abrazivna sredstva, jastučice za ribanje ili otapala.

11.4 Unutrašnje čišćenje

Ako redovito upotrebljavate program kratkog trajanja, može doći do taloženja

masnoća i kamenca unutar uređaja.
Kako bi se to spriječilo, preporučujemo

da najmanje 2 puta mjesečno pokrenete program s dugim trajanjem.

12. RJEŠAVANJE PROBLEMA

Ako se uređaj ne pokreće ili se zaustavlja tijekom rada. Prije nego kontaktirate ovlaštenu servisnu službu, provjerite možete li problem riješiti sami, pomoću informacija u tablici.

Kod nekih kvarova zaslon prikazuje šifru alarma.

Problem i šifra alarma	Moguće rješenje
Ne možete uključiti uređaj.	<ul style="list-style-type: none"> • Provjerite je li kabel glavnog napajanja uključen u utičnicu. • Provjerite da u kutiji s osiguračima nema oštećenog osigurača.
Program ne započinje s radom.	<ul style="list-style-type: none"> • Provjerite jesu li vrata uređaja zatvorena. • Pritisnite Start. • Ako je postavljena odgoda početka, poništite postavku ili pričekajte završetak odbrojavanja. • Uređaj je započeo postupak punjenja smole u omekšivač vode. Postupak traje približno 5 minuta.
Uređaj se ne puni vodom. Na zaslonu se prikazuje <i>,10.</i>	<ul style="list-style-type: none"> • Provjerite je li slavina otvorena. • Provjerite da tlak dovoda vode nije prenizak. Ovu informaciju potražite kod lokalnog distributera vode. • Provjerite da slavina nije začepljena. • Provjerite da filter u dovodnom crijevu nije začepljen. • Provjerite da dovodno crijevo nije prignječeno ili savijeno.
Uređaj ne izbacuje vodu. Na zaslonu se prikazuje <i>,20.</i>	<ul style="list-style-type: none"> • Provjerite da sifon nije začepljen. • Provjerite da odvodno crijevo nije prignječeno ili savijeno.
Uključen je uređaj za zaštitu od poplave. Na zaslonu se prikazuje <i>,30.</i>	<ul style="list-style-type: none"> • Zatvorite slavinu za vodu i obratite se ovlaštenom servisu.

Kad ste provjerili uređaj, isključite ga pa ponovno uključite. Ako i dalje dolazi do kvara, obratite se servisnom centru.

Za šifre alarma koje nisu opisane u tablici, kontaktirajte ovlaštenu servisnu službu.

12.1 Rezultati pranja i sušenja nisu zadovoljavajući

Problem	Moguće rješenje
Bijele crte i mrlje ili plavičasti slojevi na čašama i posuđu.	<ul style="list-style-type: none"> Ispuštena količina sredstva za ispiranje je prevelika. Postavite birač sredstva za ispiranje u niži položaj. Količina deterdženta bila je prevelika.
Na čašama i posuđu ostaju mrlje i osušene kapljice vode.	<ul style="list-style-type: none"> Ispuštena količina sredstva za ispiranje nije dovoljna. Postavite birač sredstva za ispiranje u viši položaj. Uzrok može biti kvaliteta sredstva za ispiranje.
Posuđe je mokro.	<ul style="list-style-type: none"> Program nema fazu sušenja ili ima fazu sušenja s niskom temperaturom. Spremnik sredstva za ispiranje je prazan. Uzrok može biti kvaliteta sredstva za ispiranje. Uzrok može biti kvaliteta kombiniranog deterdženta u tabletama. Isprobajte drugu marku ili aktivirajte spremnik sredstva za ispiranje i koristite sredstvo za ispiranje zajedno s kombiniranim deterdžentom u tabletama.



Ostale moguće uzroke potražite u poglavlju "**Savjeti i preporuke**".

13. TEHNIČKI PODACI

Dimenzije	Širina × Visina × Dubina (mm)	600/850/625
Spajanje na električnu mrežu ¹⁾	Napon (V)	220-240
	Frekvencija (Hz)	50
Tlak dovoda vode	Min. / maks. bar (MPa)	0.5 (0.05) / 8 (0.8)
Dovod vode	Hladna ili topla voda ²⁾	maks. 60 °C
Kapacitet	Broj kompleta posuđa	12
Potrošnja energije	Način rada 'Left On' (W)	0.99
Potrošnja energije	Način rada 'Off' (W)	0.10

¹⁾ Pogledajte nazivnu pločicu za ostale vrijednosti.

²⁾ Ako topla voda dolazi iz alternativnog izvora energije (npr., solarni paneli, energija vjetra), upotrijebite toplu vodu kako biste smanjili potrošnju energije.

14. BRIGA ZA OKOLIŠ

Reciklirajte materijale koji na sebi imaju oznaku . Ambalažu za recikliranje odložite u prikladne spremnike. Pomozite

u zaštiti okoliša i ljudskog zdravlja te u recikliranju otpada od električnih i elektroničkih uređaja. Uređaje označene

simbolom  ne odlažite zajedno s kućnim otpadom. Proizvod odnesite na lokalno reciklažno mjesto ili kontaktirajte nadležnu službu.

ΠΕΡΙΕΧΟΜΕΝΑ

1. ΠΛΗΡΟΦΟΡΙΕΣ ΓΙΑ ΤΗΝ ΑΣΦΑΛΕΙΑ.....	21
2. ΟΔΗΓΙΕΣ ΓΙΑ ΤΗΝ ΑΣΦΑΛΕΙΑ.....	22
3. ΠΕΡΙΓΡΑΦΗ ΠΡΟΪΟΝΤΟΣ.....	24
4. ΠΙΝΑΚΑΣ ΧΕΙΡΙΣΤΗΡΙΩΝ	24
5. ΠΡΟΓΡΑΜΜΑΤΑ.....	25
6. ΡΥΘΜΙΣΕΙΣ.....	27
7. ΕΠΙΛΟΓΕΣ.....	29
8. ΠΡΙΝ ΑΠΟ ΤΗΝ ΠΡΩΤΗ ΧΡΗΣΗ.....	30
9. ΚΑΘΗΜΕΡΙΝΗ ΧΡΗΣΗ.....	32
10. ΥΠΟΔΕΙΞΕΙΣ ΚΑΙ ΣΥΜΒΟΥΛΕΣ.....	33
11. ΦΡΟΝΤΙΔΑ ΚΑΙ ΚΑΘΑΡΙΣΜΑ.....	34
12. ΑΝΤΙΜΕΤΩΠΙΣΗ ΠΡΟΒΛΗΜΑΤΩΝ.....	36
13. ΤΕΧΝΙΚΑ ΣΤΟΙΧΕΙΑ.....	38

ΓΙΑ ΑΡΙΣΤΑ ΑΠΟΤΕΛΕΣΜΑΤΑ

Σας ευχαριστούμε που επιλέξατε αυτό το προϊόν της AEG. Το σχεδιάσαμε για να σας παρέχει άψογη απόδοση για πολλά χρόνια, με πρωτοποριακές τεχνολογίες που θα κάνουν τη ζωή σας πιο απλή και με χαρακτηριστικά που ενδεχομένως δεν θα βρείτε σε κοινές συσκευές. Σας παρακαλούμε να αφιερώσετε λίγα λεπτά και να διαβάσετε τις οδηγίες, ώστε να διασφαλίσετε την καλύτερη δυνατή χρήση της συσκευής σας.

Επισκεφθείτε την ιστοσελίδα μας για να:



Βρείτε υποδείξεις χρήσης, φυλλάδια, συμβουλές για την επίλυση προβλημάτων, πληροφορίες συντήρησης:

www.aeg.com



Καταχωρήστε το προϊόν σας, ώστε να έχετε καλύτερο σέρβις:

www.registreaeg.com



Αγοράστε εξαρτήματα, αναλώσιμα και γνήσια ανταλλακτικά για τη συσκευή σας:

www.aeg.com/shop

ΥΠΟΣΤΗΡΙΞΗ ΠΕΛΑΤΩΝ ΚΑΙ ΣΕΡΒΙΣ

Συνιστάται η χρήση γνήσιων ανταλλακτικών.

Όταν επικοινωνείτε με το σέρβις, βεβαιωθείτε ότι έχετε διαθέσιμα τα ακόλουθα στοιχεία: Μοντέλο, Κωδ. προϊόντος (PNC), Αριθμός σειράς.

Τα στοιχεία αυτά θα τα βρείτε στην πινακίδα τεχνικών χαρακτηριστικών.



Προειδοποίηση / Προσοχή - Πληροφορίες για την ασφάλεια



Γενικές πληροφορίες και συμβουλές



Πληροφορίες σχετικά με το περιβάλλον

Υπόκειται σε αλλαγές χωρίς προειδοποίηση.

1. ⚠ ΠΛΗΡΟΦΟΡΪΕΣ ΓΙΑ ΤΗΝ ΑΣΦΑΛΕΙΑ

Πριν από την εγκατάσταση και τη χρήση της συσκευής, διαβάστε προσεκτικά τις παρεχόμενες οδηγίες. Ο κατασκευαστής δεν ευθύνεται αν προκληθεί τραυματισμός ή ζημιά από λανθασμένη εγκατάσταση και χρήση. Να φυλάσσετε πάντα αυτές τις οδηγίες μαζί με τη συσκευή για μελλοντική αναφορά.

1.1 Γενικές πληροφορίες για την ασφάλεια

- Αυτή η συσκευή προορίζεται για οικιακή χρήση και παρόμοιες εφαρμογές, όπως:
 - αγροικίες, χώροι κουζίνας προσωπικού σε καταστήματα, γραφεία και άλλα εργασιακά περιβάλλοντα,
 - από πελάτες σε ξενοδοχεία, μοτέλ, πανσιόν και άλλα περιβάλλοντα στέγασης.
- Μην αλλάζετε τις προδιαγραφές αυτής της συσκευής.
- Η πίεση λειτουργίας του νερού (ελάχιστη και μέγιστη) πρέπει να είναι μεταξύ 0.5 (0.05) / 8 (0.8) bar (MPa)
- Μην υπερβαίνετε το μέγιστο αριθμό των 12 σερβίσιων.
- Εάν το καλώδιο ρεύματος έχει υποστεί φθορές, θα πρέπει να αντικατασταθεί από τον κατασκευαστή, το Εξουσιοδοτημένο Κέντρο Σέρβις ή ένα κατάλληλα καταρτισμένο άτομο, ώστε να αποφευχθούν οι κίνδυνοι.
- Τα μαχαιροπίρουνα και λοιπά αντικείμενα με αιχμηρά άκρα πρέπει να τοποθετούνται με τη μύτη προς τα κάτω ή σε οριζόντια θέση στο καλάθι για μαχαιροπίρουνα.
- Μην αφήνετε την πόρτα της συσκευής ανοιχτή χωρίς επιτήρηση καθώς μπορεί να πέσετε επάνω της.
- Πριν από την πραγματοποίηση συντήρησης, απενεργοποιήστε τη συσκευή και αποσυνδέστε το φως τροφοδοσίας από την πρίζα.
- Μη χρησιμοποιείτε ψεκάσμο με νερό ή ατμό για το καθαρίσμα της συσκευής.

- Η συσκευή πρέπει να συνδεθεί στην παροχή νερού, χρησιμοποιώντας τα καινούργια σετ σωλήνων που την συνοδεύουν. Δεν επιτρέπεται η επαναχρησιμοποίηση παλιών σετ σωλήνων.

1.2 Ασφάλεια παιδιών και ευπαθών ατόμων

- Η συσκευή αυτή μπορεί να χρησιμοποιηθεί από παιδιά ηλικίας 8 ετών και άνω και από άτομα με μειωμένες σωματικές, αισθητηριακές ή πνευματικές δυνατότητες ή έλλειψη εμπειρίας και γνώσης, εάν επιβλέπονται ή έχουν λάβει οδηγίες σχετικά με τη χρήση της συσκευής με ασφαλή τρόπο και κατανοούν τους κινδύνους που ενέχονται.
- Μην αφήνετε τα παιδιά να παίζουν με τη συσκευή.
- Φυλάσσετε όλα τα απορρυπαντικά μακριά από τα παιδιά.
- Κρατάτε τα παιδιά και τα κατοικίδια ζώα μακριά από την πόρτα της συσκευής όταν αυτή είναι ανοιχτή.
- Ο καθαρισμός και η συντήρηση από τον χρήστη δεν πρέπει να πραγματοποιούνται από παιδιά χωρίς επίβλεψη.

2. ΟΔΗΓΙΕΣ ΓΙΑ ΤΗΝ ΑΣΦΑΛΕΙΑ

2.1 Εγκατάσταση

- Αφαιρέστε όλα τα υλικά της συσκευασίας.
- Εάν η συσκευή έχει υποστεί ζημιά, μην προβείτε σε εγκατάσταση ή χρήση της.
- Μην εγκαθιστάτε και μη χρησιμοποιείτε τη συσκευή σε χώρο με θερμοκρασία χαμηλότερη από 0 °C.
- Ακολουθείτε τις οδηγίες εγκατάστασης που παρέχονται με τη συσκευή.

- Βεβαιωθείτε ότι οι πληροφορίες σχετικά με το ηλεκτρικό ρεύμα στην πινακίδα τεχνικών χαρακτηριστικών συμφωνούν με την παροχή ρεύματος. Αν δεν συμφωνούν, επικοινωνήστε με ηλεκτρολόγο.
- Χρησιμοποιείτε πάντα σωστά εγκατεστημένη πρίζα με προστασία κατά της ηλεκτροπληξίας.
- Μη χρησιμοποιείτε πολύπριζα και μπαλαντέζες.
- Προσέχετε να μην προκληθεί ζημιά στο φως τροφοδοσίας και το καλώδιο ρεύματος. Σε περίπτωση που πρέπει να αντικατασταθεί το καλώδιο τροφοδοσίας της συσκευής, η αντικατάσταση πρέπει να γίνει από το Εξουσιοδοτημένο Κέντρο Σέρβις μας.
- Συνδέστε το φως τροφοδοσίας στην πρίζα μόνον αφού έχει ολοκληρωθεί η εγκατάσταση. Μετά την εγκατάσταση,



ΠΡΟΕΙΔΟΠΟΙΗΣΗ!

Κίνδυνος πυρκαγιάς και ηλεκτροπληξίας.

- Η συσκευή πρέπει να είναι γειωμένη.

βεβαιωθείτε ότι είναι δυνατή η πρόσβαση στο φινς τροφοδοσίας.

- Μην τραβάτε το καλώδιο ρεύματος για να αποσυνδέσετε τη συσκευή. Τραβάτε πάντα το φινς τροφοδοσίας.
- Η συσκευή αυτή συμμορφώνεται με τις Οδηγίες της ΕΟΚ.
- Μόνο για το Η.Β. και την Ιρλανδία. Η συσκευή διαθέτει φινς τροφοδοσίας 13 amp. Αν χρειαστεί να αντικαταστήσετε την ασφάλεια στο φινς τροφοδοσίας, χρησιμοποιήστε μια ασφάλεια 13 amp ASTA (BS 1362).

2.3 Σύνδεση νερού

- Προσέχετε να μην προκληθεί ζημιά στους σωλήνες νερού.
- Πριν συνδέσετε τη συσκευή σε σωλήνες που είναι καινούριοι ή δεν έχουν χρησιμοποιηθεί για πολύ καιρό, αφήστε το νερό να τρέξει μέχρι να καθαρίσει.
- Κατά την πρώτη χρήση της συσκευής, βεβαιωθείτε ότι δεν υπάρχουν διαρροές.
- Ο σωλήνας παροχής νερού διαθέτει βαλβίδα ασφαλείας και μανδύα με εσωτερικό καλώδιο ρεύματος.

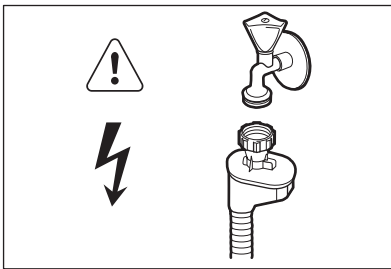

ΠΡΟΕΙΔΟΠΟΙΗΣΗ!

Επικίνδυνη τάση.

- Ο σωλήνας παροχής νερού διαθέτει εξωτερικό διάφανο μανδύα. Αν ο σωλήνας υποστεί ζημιά, το νερό μέσα στο σωλήνα γίνεται σκούρο.
- Αν ο σωλήνας παροχής νερού υποστεί ζημιά, αποσυνδέστε αμέσως το φινς τροφοδοσίας από την πρίζα. Επικοινωνήστε με το Εξουσιοδοτημένο Κέντρο Σέρβις για την αντικατάσταση του σωλήνα παροχής νερού.

2.4 Χρήση

- Μην κάθεστε ή στέκεστε πάνω στην ανοιχτή πόρτα της συσκευής.
- Τα απορρυπαντικά των πλυντηρίων πιάτων είναι επικίνδυνα. Ακολουθείτε τις οδηγίες ασφαλείας που παρέχονται στη συσκευασία του απορρυπαντικού.
- Μην πίνετε και μην παίζετε με το νερό στη συσκευή.
- Μην αφαιρείτε τα πιάτα από τη συσκευή πριν από την ολοκλήρωση του προγράμματος. Ενδέχεται να υπάρχει απορρυπαντικό στα πιάτα.
- Εάν ανοίξετε την πόρτα όταν βρίσκεται σε εξέλιξη κάποιο πρόγραμμα, μπορεί να διαφύγει καυτός ατμός από τη συσκευή.
- Μην τοποθετείτε μέσα, κοντά ή επάνω στη συσκευή εύφλεκτα αντικείμενα ή αντικείμενα εμποτισμένα με εύφλεκτα προϊόντα.

2.5 Σέρβις

- Επικοινωνήστε με το Εξουσιοδοτημένο Κέντρο Σέρβις για την επισκευή της συσκευής. Συνιστάται η χρήση μόνο γνήσιων ανταλλακτικών.
- Όταν επικοινωνείτε με το Εξουσιοδοτημένο Κέντρο Σέρβις, φροντίστε να έχετε διαθέσιμα τα ακόλουθα στοιχεία που βρίσκονται στην πινακίδα τεχνικών χαρακτηριστικών.
Μοντέλο:
Κωδικός προϊόντος (PNC):
Αριθμός σειράς (S.N.):

2.6 Απόρριψη



ΠΡΟΕΙΔΟΠΟΙΗΣΗ!

Κίνδυνος τραυματισμού ή ασφυξίας.

- Αποσυνδέστε τη συσκευή από την παροχή ρεύματος.
- Κόψτε το καλώδιο ρεύματος και απορρίψτε το.
- Αφαιρέστε το μάνταλο της πόρτας για να αποτραπεί ο εγκλεισμός παιδιών ή ζώων μέσα στη συσκευή.

3. ΠΕΡΙΓΡΑΦΗ ΠΡΟΪΟΝΤΟΣ

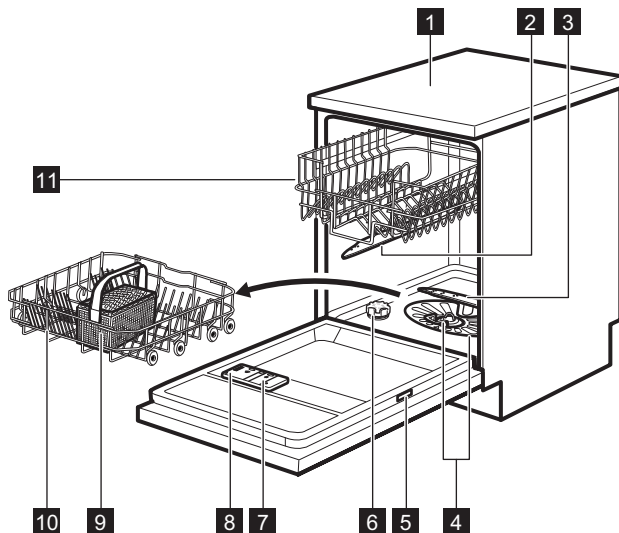





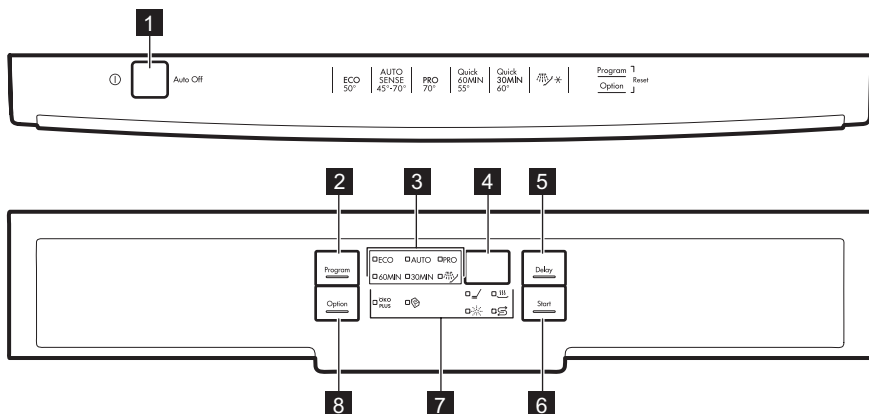

- | | |
|--|------------------------------------|
| 1 Καπάκι | 7 Θήκη λαμπρυντικού |
| 2 Άνω εκτοξευτήρας νερού | 8 Θήκη απορρυπαντικού |
| 3 Κάτω εκτοξευτήρας νερού | 9 Καλάθι για μαχαιροπίρουνα |
| 4 Φίλτρα | 10 Κάτω καλάθι |
| 5 Πινάκιδα τεχνικών χαρακτηριστικών | 11 Επάνω καλάθι |
| 6 Θήκη αλατιού | |

4. ΠΪΝΑΚΑΣ ΧΕΙΡΙΣΤΗΡΪΩΝ



- | | |
|---|-------------------------------|
| 1 Κουμπί ενεργοποίησης/
απενεργοποίησης | 5 Κουμπί Delay |
| 2 Κουμπί Program | 6 Κουμπί Start |
| 3 Ενδείξεις προγραμμάτων | 7 Ενδείξεις |
| 4 Οθόνη | 8 Κουμπί Option |

4.1 Ενδείξεις

Ένδειξη	Περιγραφή
	Φάση πλύσης. Ανάβει όταν βρίσκεται σε λειτουργία η φάση πλύσης.
	Φάση στεγνώματος. Ανάβει όταν βρίσκεται σε λειτουργία η φάση στεγνώματος.
	Ένδειξη Multitab.
	Ένδειξη αλατιού. Είναι πάντα σβηστή κατά τη διάρκεια λειτουργίας του προγράμματος.
	Ένδειξη λαμπρυντικού. Είναι πάντα σβηστή κατά τη διάρκεια λειτουργίας του προγράμματος.
	Ένδειξη ÖKO PLUS.

5. ΠΡΟΓΡΑΜΜΑΤΑ

Πρόγραμμα	Βαθμός λερωμάτος Τύπος φορτίου	Φάσεις προγράμματος	Επιλογές
ECO 1)	<ul style="list-style-type: none"> Κανονικά λερωμένα Πιάτα και μαχαιροπήρουνα 	<ul style="list-style-type: none"> Πρόπλυση Πλύση 50 °C Ξεβγάλματα Στέγνωμα 	<ul style="list-style-type: none"> ÖKO PLUS Multitab
AUTO 2)	<ul style="list-style-type: none"> Κάθε τύπος Πιάτα, μαχαιροπήρουνα, μαγειρικά σκεύη 	<ul style="list-style-type: none"> Πρόπλυση Πλύση από 45 °C έως 70 °C Ξεβγάλματα Στέγνωμα 	<ul style="list-style-type: none"> ÖKO PLUS Multitab
PRO 3)	<ul style="list-style-type: none"> Πολύ λερωμένα Πιάτα, μαχαιροπήρουνα, μαγειρικά σκεύη 	<ul style="list-style-type: none"> Πρόπλυση Πλύση 70 °C Ξεβγάλματα Στέγνωμα 	<ul style="list-style-type: none"> ÖKO PLUS Multitab

Πρόγραμμα	Βαθμός λερώματος Τύπος φορτίου	Φάσεις προγράμματος	Επιλογές
60MIN	<ul style="list-style-type: none"> Κανονικά λερωμένα Πιάτα και μαχαιροπίρουνα 	<ul style="list-style-type: none"> Πλύση 55 °C Ξεβγάλματα 	<ul style="list-style-type: none"> Multitab
30MIN 4)	<ul style="list-style-type: none"> Φρεσκολερωμένα Πιάτα και μαχαιροπίρουνα 	<ul style="list-style-type: none"> Πλύση 60 °C Ξεβγάλματα 	<ul style="list-style-type: none"> Multitab
 5)	<ul style="list-style-type: none"> Κάθε τύπος 	<ul style="list-style-type: none"> Πρόπλυση 	

1) Με το πρόγραμμα αυτό, έχετε την πλέον αποτελεσματική χρήση νερού και κατανάλωση ενέργειας για κανονικά λερωμένα πιάτα και μαχαιροπίρουνα. (Αυτό είναι το κανονικό πρόγραμμα για τα ινστιτούτα δοκιμών.)

2) Η συσκευή ανιχνεύει το βαθμό λερώματος και την ποσότητα των αντικειμένων στα καλάθια. Ρυθμίζει αυτόματα τη θερμοκρασία και την ποσότητα του νερού, την κατανάλωση ενέργειας και τη διάρκεια του προγράμματος.

3) Αυτό το πρόγραμμα διαθέτει μια φάση ξεβγάλματος σε υψηλή θερμοκρασία για καλύτερα αποτελέσματα υγιεινής. Κατά τη φάση ξεβγάλματος, η θερμοκρασία παραμένει στους 70 °C για τουλάχιστον 10 λεπτά.

4) Με το πρόγραμμα αυτό, μπορείτε να πλύνετε ένα φρεσκολερωμένο φορτίο. Παρέχει καλά αποτελέσματα πλύσης σε σύντομο χρονικό διάστημα.

5) Με αυτό το πρόγραμμα μπορείτε να ξεβγάλετε γρήγορα τα πιάτα για την αποφυγή επικόλλησης υπολειμμάτων τροφής στα πιάτα και τη δημιουργία οσμών στη συσκευή. Μη χρησιμοποιείτε απορρυπαντικό με αυτό το πρόγραμμα.

5.1 Τιμές κατανάλωσης

Πρόγραμμα 1)	Νερό (l)	Κατανάλωση (kWh)	Διάρκεια (λεπτά)
ECO	11	1.03	195
AUTO	8 - 14	0.6 - 1.4	40 - 150
PRO	13 - 15	1.3 - 1.5	140 - 160
60MIN	8 - 9	1.0 - 1.2	55 - 65
30MIN	9	0.8	30
	4	0.1	14

1) Οι τιμές μπορεί να μεταβληθούν ανάλογα με την πίεση και τη θερμοκρασία του νερού, τις διακυμάνσεις στην ηλεκτρική τροφοδοσία, τις επιλογές και την ποσότητα των πιάτων.

5.2 Πληροφορίες για ινστιτούτα δοκιμών

Για όλες τις απαραίτητες πληροφορίες σχετικά με τη δοκιμή απόδοσης, αποστείλτε ένα email στη διεύθυνση:

info.test@dishwasher-production.com

Καταγράψτε τον κωδικό προϊόντος (PNC) που βρίσκεται στην πινακίδα τεχνικών χαρακτηριστικών.

6. ΡΥΘΜΙΣΕΙΣ

6.1 Λειτουργία επιλογής προγράμματος και λειτουργία χρήστη

Όταν η συσκευή βρίσκεται σε λειτουργία επιλογής προγράμματος είναι δυνατό να ρυθμίσετε ένα πρόγραμμα και να μεταβείτε στη λειτουργία χρήστη.

Στη λειτουργία χρήστη, μπορούν να αλλάξουν οι ακόλουθες ρυθμίσεις:

- Το επίπεδο του αποσκληρυντή νερού σύμφωνα με τη σκληρότητα του νερού.
- Η ενεργοποίηση ή η απενεργοποίηση του ηχητικού σήματος για την ολοκλήρωση του προγράμματος.
- Η ενεργοποίηση της θήκης λαμπρυντικού όταν θέλετε να χρησιμοποιήσετε την επιλογή Multitab μαζί με λαμπρυντικό.

Αυτές οι ρυθμίσεις θα αποθηκευτούν μέχρι να τις αλλάξετε πάλι.

Πώς να ρυθμίσετε τη λειτουργία επιλογής προγράμματος

Η συσκευή βρίσκεται σε λειτουργία επιλογής προγράμματος όταν η ένδειξη προγράμματος **ECO** είναι αναμμένη και η οθόνη εμφανίζει τη διάρκειά του.

Όταν ενεργοποιείτε τη συσκευή, συνήθως βρίσκεται σε λειτουργία επιλογής προγράμματος. Ωστόσο, αν δεν συμβεί αυτό, μπορείτε να ρυθμίσετε τη λειτουργία επιλογής προγράμματος με τον ακόλουθο τρόπο:

Πιέστε ταυτόχρονα και παρατεταμένα τα κουμπιά **Program** και **Option** μέχρι η συσκευή να μεταβεί σε λειτουργία επιλογής προγράμματος.

6.2 Ο αποσκληρυντής νερού

Ο αποσκληρυντής νερού αφαιρεί τα μεταλλικά στοιχεία από την παροχή νερού, τα οποία θα είχαν αρνητική επίδραση στα αποτελέσματα πλύσης και στη συσκευή.

Όσο υψηλότερη είναι η περιεκτικότητα αυτών των μεταλλικών στοιχείων, τόσο σκληρότερο είναι το νερό. Η σκληρότητα του νερού μετράται σε ισοδύναμες κλίμακες.

Ο αποσκληρυντής νερού πρέπει να ρυθμιστεί σύμφωνα με το βαθμό σκληρότητας του νερού στην περιοχή σας. Ο τοπικός οργανισμός ύδρευσης μπορεί να σας πληροφορήσει σχετικά με τη σκληρότητα του νερού στην περιοχή σας. Είναι σημαντική η ρύθμιση του σωστού επιπέδου του αποσκληρυντή νερού για τη διασφάλιση καλών αποτελεσμάτων πλύσης.

Σκληρότητα νερού

Γερμανικοί βαθμοί (°dH)	Γαλλικοί βαθμοί (°fH)	mmol/l	Αγγλικοί βαθμοί	Επίπεδο αποσκληρυντή νερού
47 - 50	84 - 90	8.4 - 9.0	58 - 63	10
43 - 46	76 - 83	7.6 - 8.3	53 - 57	9
37 - 42	65 - 75	6.5 - 7.5	46 - 52	8

Γερμανικοί βαθμοί (°dH)	Γαλλικοί βαθμοί (°fH)	mmol/l	Αγγλικοί βαθμοί	Επίπεδο αποσκληρυντή νερού
29 - 36	51 - 64	5.1 - 6.4	36 - 45	7
23 - 28	40 - 50	4.0 - 5.0	28 - 35	6
19 - 22	33 - 39	3.3 - 3.9	23 - 27	5 1)
15 - 18	26 - 32	2.6 - 3.2	18 - 22	4
11 - 14	19 - 25	1.9 - 2.5	13 - 17	3
4 - 10	7 - 18	0.7 - 1.8	5 - 12	2
<4	<7	<0.7	< 5	1 2)

1) Εργοστασιακή ρύθμιση.

2) Μη χρησιμοποιείτε αλάτι σε αυτό το επίπεδο.

Πώς να ρυθμίσετε το επίπεδο αποσκληρυντή νερού

Η συσκευή πρέπει να βρίσκεται σε λειτουργία επιλογής προγράμματος.

1. Για να μεταβείτε στη λειτουργία χρήστη, πιέστε ταυτόχρονα και παρατεταμένα τα κουμπιά **Delay** και **Start**, μέχρι να αρχίσουν να αναβοσβήνουν οι ενδείξεις **ECO**, **AUTO**, και **PRO** και η οθόνη να είναι κενή.
2. Πιέστε το κουμπί **Program**.
 - Οι ενδείξεις **AUTO** και **PRO** σβήνουν.
 - Η ένδειξη **ECO** συνεχίζει να αναβοσβήνει.
 - Στην οθόνη εμφανίζεται η τρέχουσα ρύθμιση: π.χ. $5 \text{ L} =$ επίπεδο 5.
3. Πιέστε επανειλημμένα το κουμπί **Program** για να αλλάξετε τη ρύθμιση.
4. Πιέστε το κουμπί ενεργοποίησης/ απενεργοποίησης για να επιβεβαιώσετε τη ρύθμιση.

6.3 Η θήκη λαμπρυντικού

Το λαμπρυντικό βοηθά στο στέγνωμα των πιάτων χωρίς στίγματα και σημάδια.

Το λαμπρυντικό απελευθερώνεται αυτόματα κατά την ζεστή φάση ξεβγάλματος.

Χρήση λαμπρυντικού και ταμπλετών απορρυπαντικού 3 σε 1 μαζί

Όταν ενεργοποιείτε την επιλογή Multitab, η θήκη λαμπρυντικού δεν απελευθερώνει πλέον λαμπρυντικό. Εάν τα αποτελέσματα στεγνώματος δεν είναι ικανοποιητικά όταν χρησιμοποιείτε τις ταμπλέτες απορρυπαντικού 3 σε 1, συνιστούμε να χρησιμοποιείτε τις ταμπλέτες απορρυπαντικού 3 σε 1 μαζί με λαμπρυντικό. Σε αυτή την περίπτωση, πρέπει να ενεργοποιήσετε τη θήκη λαμπρυντικού.

Η θήκη λαμπρυντικού θα παραμείνει ενεργοποιημένη μέχρι να τροποποιήσετε πάλι τη ρύθμιση

Πώς να ενεργοποιήσετε τη θήκη λαμπρυντικού

Η συσκευή πρέπει να βρίσκεται σε λειτουργία επιλογής προγράμματος.

1. Για να μεταβείτε στη λειτουργία χρήστη, πιέστε ταυτόχρονα και παρατεταμένα τα κουμπιά **Delay** και **Start**, μέχρι να αρχίσουν να αναβοσβήνουν οι ενδείξεις **ECO**, **AUTO**, και **PRO** και η οθόνη να είναι κενή.
2. Πιέστε το κουμπί **Option**.

- Οι ενδείξεις **ECO** και **PRO** σβήνουν.
- Η ένδειξη **AUTO** συνεχίζει να αναβοσβήνει.
- Στην οθόνη εμφανίζεται η τρέχουσα ρύθμιση.
 - $\square d$ = η θήκη λαμπρυντικού είναι απενεργοποιημένη.
 - $! d$ = η θήκη λαμπρυντικού είναι ενεργοποιημένη.
- 3. Πιέστε το κουμπί **Option** για να αλλάξετε τη ρύθμιση.
- 4. Πιέστε το κουμπί ενεργοποίησης/ απενεργοποίησης για να επιβεβαιώσετε τη ρύθμιση.
- 5. Ρυθμίστε τη δόση του λαμπρυντικού.
- 6. Γεμίστε τη θήκη λαμπρυντικού.

6.4 Ηχητικά σήματα

Τα ηχητικά σήματα ηχούν όταν υπάρχει δυσλειτουργία της συσκευής. Δεν είναι δυνατή η απενεργοποίηση αυτών των ηχητικών σημάτων.

Υπάρχει επίσης ένα ηχητικό σήμα το οποίο ηχεί όταν ολοκληρωθεί το πρόγραμμα. Βάσει προεπιλογής, αυτό το ηχητικό σήμα είναι απενεργοποιημένο, αλλά μπορείτε να το ενεργοποιήσετε.

Πώς να ενεργοποιήσετε το ηχητικό σήμα για το τέλος του προγράμματος

Η συσκευή πρέπει να βρίσκεται σε λειτουργία επιλογής προγράμματος.

7. ΕΠΙΛΟΓΕΣ



Οι επιθυμητές επιλογές πρέπει να ενεργοποιούνται κάθε φορά που ξεκινάτε ένα πρόγραμμα. Δεν είναι δυνατή η ενεργοποίηση ή απενεργοποίηση επιλογών όταν βρίσκεται σε λειτουργία κάποιο πρόγραμμα.



Δεν είναι όλες οι επιλογές συμβατές μεταξύ τους. Αν έχετε επιλέξει μη συμβατές επιλογές, η συσκευή θα απενεργοποιήσει αυτόματα μία ή περισσότερες από αυτές. Μόνο οι ενδείξεις των ακόμη ενεργών επιλογών θα παραμείνουν αναμμένες.

1. Για να μεταβείτε στη λειτουργία χρήστη, πιέστε ταυτόχρονα και παρατεταμένα τα κουμπιά **Delay** και **Start**, μέχρι να αρχίσουν να αναβοσβήνουν οι ενδείξεις **ECO**, **AUTO**, και **PRO** και η οθόνη να είναι κενή.
2. Πιέστε το κουμπί **Delay**
 - Οι ενδείξεις **ECO** και **AUTO** σβήνουν.
 - Η ένδειξη **PRO** συνεχίζει να αναβοσβήνει.
 - Στην οθόνη εμφανίζεται η τρέχουσα ρύθμιση:
 - $\square b$ = Το ηχητικό σήμα είναι απενεργοποιημένο.
 - $! b$ = Το ηχητικό σήμα είναι ενεργοποιημένο.
3. Πιέστε το κουμπί **Delay** για να αλλάξετε τη ρύθμιση.
4. Πιέστε το κουμπί ενεργοποίησης/ απενεργοποίησης για να επιβεβαιώσετε τη ρύθμιση.

7.1 Multitab

Ενεργοποιήστε αυτή την επιλογή όταν χρησιμοποιείτε ταμπλέτες

απορρυπαντικού 3 σε 1 οι οποίες ενσωματώνουν τις λειτουργίες του αλατιού, του λαμπρυντικού και του απορρυπαντικού. Μπορεί επίσης να περιέχουν άλλους παράγοντες καθαρισμού ή ξεβγάλματος.

Αυτή η επιλογή απενεργοποιεί την απελευθέρωση αλατιού και λαμπρυντικού από τις αντίστοιχες θήκες τους. Οι ενδείξεις αλατιού και λαμπρυντικού δεν ανάβουν.

Με τη χρήση αυτής της επιλογής η διάρκεια του προγράμματος μπορεί να αυξηθεί.

Πώς να ενεργοποιήσετε την επιλογή Multitab

Πιέστε το κουμπί **Option** μέχρι να ανάψει η ένδειξη .

Τι να κάνετε αν θέλετε να σταματήσετε τη χρήση των ταμπλετών απορρυπαντικού 3 σε 1

Πριν ξεκινήσετε να χρησιμοποιείτε ξεχωριστό απορρυπαντικό, αλάτι και λαμπρυντικό ακολουθήστε την παρακάτω διαδικασία.

1. Ρυθμίστε το υψηλότερο επίπεδο του αποσκληρυντή νερού.
2. Βεβαιωθείτε ότι οι θήκες αλατιού και λαμπρυντικού είναι γεμάτες.

3. Ξεκινήστε το πιο σύντομο πρόγραμμα με μια φάση ξεβγάλματος. Μην προσθέσετε απορρυπαντικό και μη φορτώσετε τα καλάθια.
4. Όταν ολοκληρωθεί το πρόγραμμα, ρυθμίστε τον αποσκληρυντή νερού σύμφωνα με τη σκληρότητα του νερού της περιοχής σας.
5. Ρυθμίστε την ποσότητα λαμπρυντικού που αποδεσμεύεται.

7.2 ÖKO PLUS

Αυτή η επιλογή μειώνει τη θερμοκρασία της τελευταίας φάσης ξεβγάλματος και συνεπώς την κατανάλωση ενέργειας (περίπου -25%).

Τα πιάτα μπορεί να είναι ακόμη βρεγμένα όταν το πρόγραμμα έχει ολοκληρωθεί.

Η διάρκεια του προγράμματος θα είναι συντομότερη.

Πώς να ενεργοποιήσετε την επιλογή ÖKO PLUS

Πιέστε το κουμπί **Option** μέχρι να ανάψει η ένδειξη .

Εάν η επιλογή δεν είναι συμβατή με το πρόγραμμα, η αντίστοιχη ένδειξη δεν ανάβει ή αναβοσβήνει γρήγορα για μερικά δευτερόλεπτα και κατόπιν σβήνει. Στην οθόνη εμφανίζεται η ανανεωμένη διάρκεια του προγράμματος.

8. ΠΡΙΝ ΑΠΟ ΤΗΝ ΠΡΩΤΗ ΧΡΗΣΗ

1. Βεβαιωθείτε ότι η ρύθμιση του επιπέδου του αποσκληρυντή νερού αντιστοιχεί στη σκληρότητα του νερού της παροχής σας. Σε αντίθετη περίπτωση, ρυθμίστε το επίπεδο του αποσκληρυντή νερού.
2. Γεμίστε τη θήκη αλατιού.
3. Γεμίστε τη θήκη λαμπρυντικού.
4. Ανοίξτε τη βρύση παροχής νερού.
5. Ξεκινήστε ένα πρόγραμμα για να αφαιρέσετε τυχόν υπολείμματα κατεργασίας που ενδέχεται να βρίσκονται ακόμα μέσα στη συσκευή. Μη χρησιμοποιήσετε απορρυπαντικό και μη φορτώσετε τα καλάθια.

Όταν ξεκινάτε ένα πρόγραμμα, η συσκευή μπορεί να χρειαστεί έως και 5 λεπτά μέχρι να αναπληρώσει τη ρητίνη στον αποσκληρυντή νερού. Δίνει την εντύπωση ότι η συσκευή δεν λειτουργεί. Η φάση πλύσης ξεκινά μόνο μετά την ολοκλήρωση αυτής της διαδικασίας. Η διαδικασία θα επαναλαμβάνεται κατά περιόδους.

8.1 Η θήκη αλατιού



ΠΡΟΣΟΧΗ!

Χρησιμοποιείτε αποκλειστικά αλάτι σχεδιασμένο ειδικά για πλυντήρια πιάτων.

Το αλάτι χρησιμοποιείται για την αναπλήρωση της ρητίνης μέσα στον αποσκληρυντή νερού και για τη διασφάλιση καλών αποτελεσμάτων πλύσης στην καθημερινή χρήση.

Πώς να γεμίσετε τη θήκη αλατιού

1. Στρέψτε το καπάκι της θήκης αλατιού προς τα αριστερά και αφαιρέστε το.
2. Βάλτε 1 λίτρο νερό στη θήκη αλατιού (Μόνο την πρώτη φορά).
3. Γεμίστε τη θήκη αλατιού με αλάτι πλυντηρίου πιάτων.

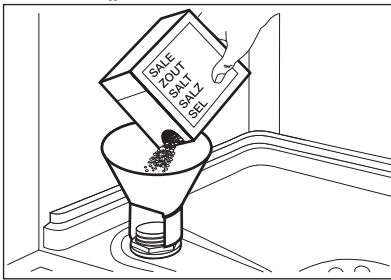

4. Απομακρύνετε το αλάτι γύρω από το άνοιγμα της θήκης αλατιού.

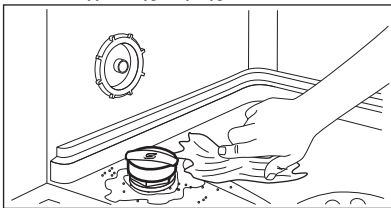

5. Στρέψτε το καπάκι της θήκης αλατιού προς τα δεξιά για να κλείσετε τη θήκη αλατιού.



Κατά την πλήρωση της θήκης αλατιού μπορεί να παρουσιαστεί υπερχειλίση νερού και αλατιού. Κίνδυνος διάβρωσης. Για να αποτρέψετε τον κίνδυνο, αφού γεμίσετε τη θήκη αλατιού, ξεκινήστε ένα πρόγραμμα.

8.2 Πώς να γεμίσετε τη θήκη λαμπρυντικού

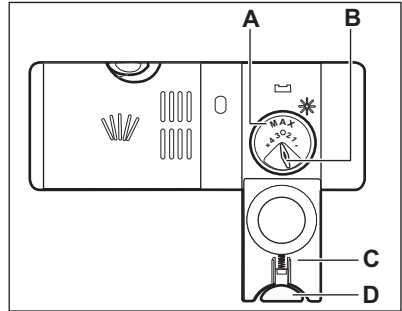
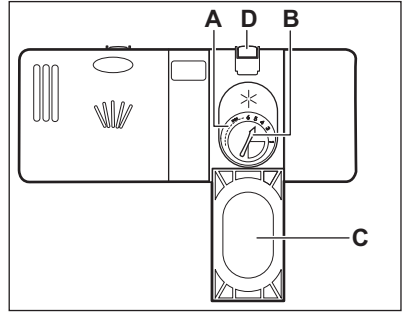

ΠΡΟΣΟΧΗ!

Χρησιμοποιείτε αποκλειστικά λαμπρυντικό σχεδιασμένο ειδικά για πλυντήρια πιάτων.

1. Πιέστε το κουμπί απασφάλισης (D) για να ανοίξετε το καπάκι (C).
2. Ρίξτε το λαμπρυντικό στη θήκη (A) μέχρι το υγρό να φτάσει στο επίπεδο γεμίσματος «max».
3. Απομακρύνετε το λαμπρυντικό που έχει χυθεί με ένα απορροφητικό πανί, για να αποφύγετε το σχηματισμό υπερβολικού αφρού.
4. Κλείστε το καπάκι. Βεβαιωθείτε ότι το κουμπί απασφάλισης έχει ασφαλίσει στη θέση του.



Μπορείτε να στρέψετε τον επιλογέα της ποσότητας που αποδεσμεύεται (B) μεταξύ της θέσης 1 (ελάχιστη ποσότητα) και της θέσης 4 ή 6 (μέγιστη ποσότητα).

9. ΚΑΘΗΜΕΡΙΝΉ ΧΡΉΣΗ

1. Ανοίξτε τη βρύση παροχής νερού.
2. Πιέστε το κουμπί ενεργοποίησης/ απενεργοποίησης για να ενεργοποιήσετε τη συσκευή.
Βεβαιωθείτε ότι η συσκευή βρίσκεται σε κατάσταση επιλογής προγράμματος.
 - Αν η ένδειξη αλατιού είναι αναμμένη, γεμίστε τη θήκη αλατιού.
 - Αν η ένδειξη λαμπρυντικού είναι αναμμένη, γεμίστε τη θήκη λαμπρυντικού.
3. Φορτώστε τα καλάθια.
4. Προσθέστε το απορρυπαντικό. Εάν χρησιμοποιείτε ταμπλέτες απορρυπαντικού 3 σε 1, ενεργοποιήστε την επιλογή Multitab.
5. Επιλέξτε και ενεργοποιήστε το σωστό πρόγραμμα για τον τύπο φορτίου και το βαθμό λερώματος.

9.1 Χρήση του απορρυπαντικού

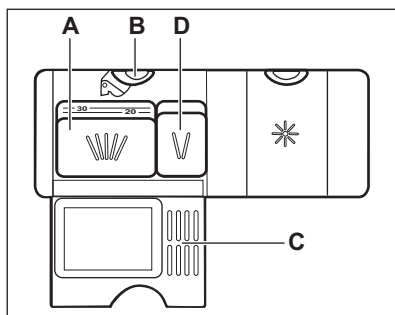
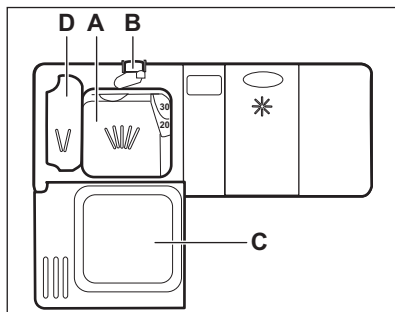

1. Πιέστε το κουμπί απασφάλισης (B) για να ανοίξετε το καπάκι (C).

2. Βάλτε το απορρυπαντικό, σε μορφή σκόνης ή ταμπλέτας, στη θήκη (A).
3. Εάν το πρόγραμμα περιλαμβάνει φάση πρόπλυσης, βάλτε μια μικρή ποσότητα απορρυπαντικού στη θήκη (D).
4. Κλείστε το καπάκι. Βεβαιωθείτε ότι το κουμπί απασφάλισης έχει ασφαλίσει στη θέση του.

9.2 Ρύθμιση και έναρξη ενός προγράμματος

Λειτουργία Auto Off

Αυτή η λειτουργία μειώνει την κατανάλωση ενέργειας απενεργοποιώντας αυτόματα τη συσκευή όταν αυτή δεν λειτουργεί.

Η λειτουργία ξεκινά να λειτουργεί:

- 5 λεπτά από την ολοκλήρωση του προγράμματος.
- Μετά από 5 λεπτά εάν το πρόγραμμα δεν έχει ξεκινήσει.

Έναρξη ενός προγράμματος

1. Πιέστε το κουμπί ενεργοποίησης/ απενεργοποίησης για να ενεργοποιήσετε τη συσκευή. Βεβαιωθείτε ότι η συσκευή βρίσκεται σε κατάσταση επιλογής προγράμματος.
2. Κλείστε την πόρτα της συσκευής.
3. Πιέστε το κουμπί **Program** επανειλημμένα, μέχρι να ανάψει η ένδειξη του προγράμματος που θέλετε να επιλέξετε.

Στην οθόνη εμφανίζεται η διάρκεια του προγράμματος.

4. Ρυθμίστε τις διαθέσιμες επιλογές.
5. Πιέστε το κουμπί **Start** για να ξεκινήσει το πρόγραμμα.
 - Ανάβει η ένδειξη φάσης πλύσης.
 - Η διάρκεια του προγράμματος αρχίζει να μειώνεται σε βήματα του 1 λεπτού.

Έναρξη προγράμματος με καθυστέρηση έναρξης

1. Ρυθμίστε ένα πρόγραμμα.

2. Πιέστε το κουμπί **Delay** επανειλημμένα μέχρι να εμφανιστεί στην οθόνη ο χρόνος καθυστέρησης που θέλετε να ρυθμίσετε (από 1 έως 24 ώρες).

Η ένδειξη του επιλεγμένου προγράμματος αναβοσβήνει.

3. Πιέστε το κουμπί **Start**.
4. Κλείστε την πόρτα της συσκευής για να αρχίσει η αντίστροφη μέτρηση. Όταν ολοκληρωθεί η αντίστροφη μέτρηση, αρχίζει το πρόγραμμα και ανάβει η ένδειξη της φάσης πλύσης.

Άνοιγμα της πόρτας ενώ λειτουργεί η συσκευή

Εάν ανοίξετε την πόρτα ενώ βρίσκεται σε λειτουργία ένα πρόγραμμα, η συσκευή σταματά. Όταν κλείσετε την πόρτα, η συσκευή συνεχίζει από το σημείο στο οποίο διακόπηκε.

Ακύρωση της καθυστέρησης έναρξης ενώ είναι ενεργή η αντίστροφη μέτρηση

Όταν ακυρώσετε την καθυστέρηση έναρξης, πρέπει να ρυθμίσετε ξανά το πρόγραμμα και τις επιλογές.

Πιέστε ταυτόχρονα και παρατεταμένα τα κουμπιά **Program** και **Option** μέχρι η

συσκευή να μεταβεί σε λειτουργία επιλογής προγράμματος.

Ακύρωση του προγράμματος

Πιέστε ταυτόχρονα και παρατεταμένα τα κουμπιά **Program** και **Option** μέχρι η συσκευή να μεταβεί σε λειτουργία επιλογής προγράμματος.

Πριν από την έναρξη ενός νέου προγράμματος, βεβαιωθείτε ότι υπάρχει απορρυπαντικό στη θήκη απορρυπαντικού.

Τέλος του προγράμματος

Όταν ολοκληρωθεί το πρόγραμμα, στην οθόνη εμφανίζεται η ένδειξη 0:00. Οι ενδείξεις φάσης είναι σβηστές.

Όλα τα κουμπιά είναι ανενεργά εκτός από το κουμπί ενεργοποίησης/ απενεργοποίησης.

1. Πιέστε το κουμπί ενεργοποίησης/ απενεργοποίησης ή περιμένετε να απενεργοποιηθεί η συσκευή αυτόματα η λειτουργία Auto Off. Εάν ανοίξετε την πόρτα πριν την ενεργοποίηση της λειτουργίας Auto Off, η συσκευή απενεργοποιείται αυτόματα.
2. Κλείστε τη βρύση παροχής νερού.

10. ΥΠΟΔΕΙΞΕΙΣ ΚΑΙ ΣΥΜΒΟΥΛΕΣ

10.1 Χρήση αλατιού, λαμπρυντικού και απορρυπαντικού

- Χρησιμοποιείτε μόνο αλάτι, λαμπρυντικό και απορρυπαντικό για πλυντήρια πιάτων. Άλλα προϊόντα μπορεί να προκαλέσουν βλάβη στη συσκευή.
- Οι ταμπλέτες απορρυπαντικού δεν διαλύονται πλήρως με τα σύντομα προγράμματα. Για να αποτρέψετε να παραμένουν υπολείμματα στα σερβίτσια σας, συνιστάται να χρησιμοποιείτε ταμπλέτες απορρυπαντικού με τα μεγάλα προγράμματα.
- Μη χρησιμοποιείτε μεγαλύτερη ποσότητα απορρυπαντικού από την

απαιτούμενη. Ανατρέξτε στις οδηγίες στη συσκευασία του απορρυπαντικού.

10.2 Φόρτωμα των καλαθιών

- Χρησιμοποιείτε τη συσκευή μόνο για πλύσιμο αντικειμένων που είναι κατάλληλα για πλυντήρια πιάτων.
- Μην τοποθετείτε στη συσκευή αντικείμενα από ξύλο, κόκκαλο, αλουμίνιο, κασίτερο και χαλκό.
- Μην τοποθετείτε στη συσκευή αντικείμενα που μπορεί να απορροφήσουν νερό (σφουγγάρια, πανιά οικιακής χρήσης).
- Αφαιρέστε τα μεγαλύτερα υπολείμματα τροφών από τα πιάτα στον κάδο απορριμμάτων.
- Μαλακώνετε τα υπολείμματα καμένων τροφών στα αντικείμενα.

- Τοποθετείτε τα κοίλα αντικείμενα (φλιτζάνια, ποτήρια, κασαρόλες) με το άνοιγμα προς τα κάτω.
- Βεβαιωθείτε ότι τα ποτήρια δεν έρχονται σε επαφή με άλλα ποτήρια.
- Τοποθετείτε τα μαχαιροπίρουνα και τα μικρά αντικείμενα στο καλάθι για μαχαιροπίρουνα.
- Τοποθετείτε τα ελαφριά αντικείμενα στο επάνω καλάθι. Βεβαιωθείτε ότι τα αντικείμενα δεν μετακινούνται.
- Βεβαιωθείτε ότι ο εκτοξευτήρας νερού μπορεί να κινηθεί ελεύθερα πριν προχωρήσετε στην έναρξη ενός προγράμματος.

11.3 Πριν από την έναρξη ενός προγράμματος

Βεβαιωθείτε ότι:

- Τα φίλτρα είναι καθαρά και ότι έχουν τοποθετηθεί σωστά.
- Έχετε σφίξει το καπάκι της θήκης αλατιού.
- Οι εκτοξευτήρες νερού δεν είναι φραγμένοι.

- Υπάρχει αλάτι πλυντηρίου πιάτων και λαμπρυντικό (εκτός αν χρησιμοποιείτε ταμπλέτες απορρυπαντικού 3 σε 1).
- Η τοποθέτηση των αντικειμένων στα καλάθια είναι σωστή.
- Το πρόγραμμα είναι κατάλληλο για τον τύπο φορτίου και για το βαθμό λερώματος.
- Χρησιμοποιείται η σωστή ποσότητα απορρυπαντικού.

10.4 Αδειασμα των καλαθιών

1. Περιμένετε μέχρι να κρυώσουν τα σεβίτσια πριν τα αφαιρέσετε από τη συσκευή. Τα ζεστά αντικείμενα μπορούν εύκολα να υποστούν ζημιά.
2. Αδειάστε πρώτα το κάτω καλάθι και μετά το επάνω.



Στο τέλος του προγράμματος μπορεί να υπάρχει νερό στα πλαινά και στην πόρτα της συσκευής.

11. ΦΡΟΝΤΙΔΑ ΚΑΙ ΚΑΘΆΡΙΣΜΑ



ΠΡΟΕΙΔΟΠΟΙΗΣΗ!

Πριν από την πραγματοποίηση συντήρησης, απενεργοποιήστε τη συσκευή και αποσυνδέστε το φις τροφοδοσίας από την πρίζα.



Τα βρόμικα φίλτρα και οι φραγμένοι εκτοξευτήρες νερού μειώνουν τα αποτελέσματα της πλύσης. Ελέγχετε τα τακτικά και, αν χρειάζεται, καθαρίζετε τα.

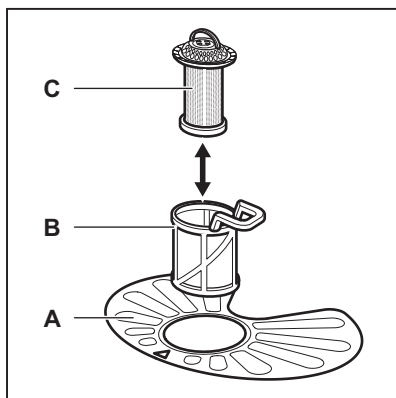

11.1 Καθαρισμός των φίλτρων

Το σύστημα φίλτρων είναι κατασκευασμένο από 3 εξαρτήματα.

1. Στρέψτε το φίλτρο (B) προς τα αριστερά και αφαιρέστε το.

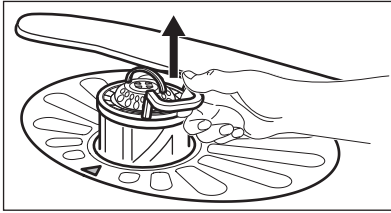
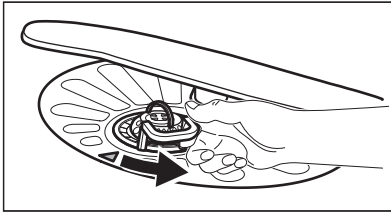

2. Αφαιρέστε το φίλτρο (C) από το φίλτρο (B).
3. Αφαιρέστε το επίπεδο φίλτρο (A).

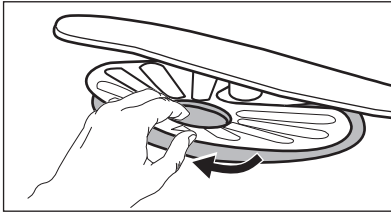

4. Πλύνετε τα φίλτρα.

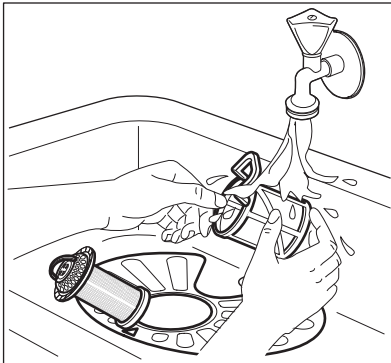

5. Βεβαιωθείτε ότι δεν υπάρχουν υπολείμματα τροφών ή βρωμιά μέσα ή στα άκρα της λεκάνης αποστράγγισης.
6. Επανατοποθετήστε το επίπεδο φίλτρο (A). Βεβαιωθείτε ότι είναι σωστά τοποθετημένο κάτω από τους 2 οδηγούς.

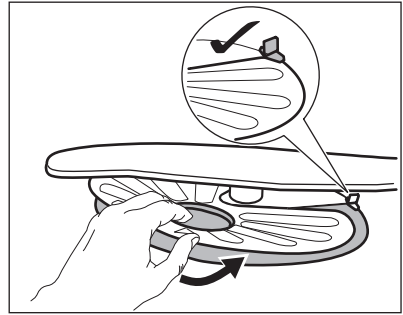

7. Επανασυναρμολογήστε τα φίλτρα (B) και (C).
8. Τοποθετήστε πάλι το φίλτρο (B) στο επίπεδο φίλτρο (A). Στρέψτε το προς τα δεξιά μέχρι να ασφαλίσει.

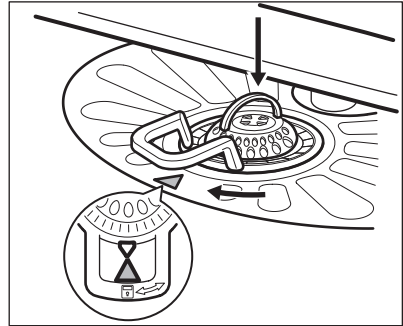

ΠΡΟΣΟΧΗ!

Σε περίπτωση εσφαλμένης τοποθέτησης των φίλτρων, τα αποτελέσματα της πλύσης μπορεί να μην είναι ικανοποιητικά και μπορεί να προκληθεί βλάβη στη συσκευή.

11.2 Καθάρισμα των εκτοξευτήρων νερού

Μην αφαιρείτε τους εκτοξευτήρες νερού. Αν έχουν βουλώσει οι τρύπες στους εκτοξευτήρες νερού, αφαιρέστε τα υπολείμματα της βρωμιάς με ένα λεπτό αιχμηρό αντικείμενο.

11.3 Εξωτερικό καθαρίσμα

- Καθαρίστε τη συσκευή με ένα υγρό μαλακό πανί.
- Χρησιμοποιείτε μόνο ουδέτερα απορρυπαντικά.

- Μη χρησιμοποιείτε λειαντικά προϊόντα, σφουγγαράκια που χαράσσουν ή διαλύτες.

επικαθίσεις λίπους και αλάτων στο εσωτερικό της συσκευής. Για να αποτραπεί κάτι τέτοιο, συνιστάται να χρησιμοποιείτε προγράμματα μεγάλης διάρκειας τουλάχιστον 2 φορές το μήνα.

11.4 Εσωτερικός καθαρισμός

Αν χρησιμοποιείτε τακτικά προγράμματα σύντομης διάρκειας, μπορεί να μένουν

12. ΑΝΤΙΜΕΤΩΠΙΣΗ ΠΡΟΒΛΗΜΑΤΩΝ

Αν η συσκευή δεν ξεκινά ή σταματά κατά τη λειτουργία. Προτού επικοινωνήσετε με ένα Εξουσιοδοτημένο Κέντρο Σέρβις, ελέγξτε αν μπορείτε να λύσετε το πρόβλημα μόνοι σας με τη βοήθεια των πληροφοριών στον πίνακα.

Με κάποια προβλήματα, η οθόνη εμφανίζει έναν κωδικό βλάβης.

Πρόβλημα και κωδικός βλάβης	Πιθανή αντιμετώπιση
Δεν μπορείτε να ενεργοποιήσετε τη συσκευή.	<ul style="list-style-type: none"> • Βεβαιωθείτε ότι το φις τροφοδοσίας έχει συνδεθεί στην πρίζα. • Βεβαιωθείτε ότι δεν έχει καεί κάποια ασφάλεια στον πίνακα ασφαλειών.
Το πρόγραμμα δεν ξεκινά.	<ul style="list-style-type: none"> • Βεβαιωθείτε ότι η πόρτα της συσκευής είναι κλειστή. • Πιέστε το κουμπί Start. • Εάν είναι επιλεγμένη η καθυστέρηση έναρξης, ακυρώστε τη ρύθμιση ή περιμένετε μέχρι το τέλος της αντίστροφης μέτρησης. • Η συσκευή έχει ξεκινήσει τη διαδικασία αναπλήρωσης της ρητίνης μέσα στον αποσκληρυντή νερού. Η διαδικασία διαρκεί περίπου 5 λεπτά.
Η συσκευή δεν γεμίζει με νερό. Στην οθόνη εμφανίζεται η ένδειξη 10 .	<ul style="list-style-type: none"> • Βεβαιωθείτε ότι η βρύση παροχής νερού είναι ανοιχτή. • Βεβαιωθείτε ότι η πίεση της παροχής νερού δεν είναι πολύ χαμηλή. Για την πληροφορία αυτή, επικοινωνήστε με την τοπική υπηρεσία ύδρευσης. • Βεβαιωθείτε ότι η βρύση παροχής νερού δεν είναι φραγμένη. • Βεβαιωθείτε ότι το φίλτρο του σωλήνα παροχής δεν είναι φραγμένο. • Βεβαιωθείτε ότι ο σωλήνας παροχής δεν έχει συστραφεί ή τσακίσει.
Η συσκευή δεν αδειάζει το νερό. Στην οθόνη εμφανίζεται η ένδειξη 20 .	<ul style="list-style-type: none"> • Βεβαιωθείτε ότι η διάταξη απορροής του νεροχύτη δεν είναι φραγμένη. • Βεβαιωθείτε ότι ο σωλήνας αδειάσματος δεν έχει συστραφεί ή τσακίσει.

Πρόβλημα και κωδικός βλάβης	Πιθανή αντιμετώπιση
Έχει ενεργοποιηθεί η διάταξη προστασίας από υπερχειλίση. Στην οθόνη εμφανίζεται η ένδειξη 30 .	<ul style="list-style-type: none"> Κλείστε τη βρύση παροχής νερού και επικοινωνήστε με ένα Εξουσιοδοτημένο Κέντρο Σέρβις.

Εφόσον έχετε ελέγξει τη συσκευή, απενεργοποιήστε και ενεργοποιήστε τη συσκευή. Εάν το πρόβλημα εμφανιστεί ξανά, επικοινωνήστε με ένα Εξουσιοδοτημένο Κέντρο Σέρβις.

Για κωδικούς βλάβης που δεν περιγράφονται στον πίνακα, επικοινωνήστε με ένα Εξουσιοδοτημένο Κέντρο Σέρβις.

12.1 Τα αποτελέσματα της πλύσης και στεγνώματος δεν είναι ικανοποιητικά

Πρόβλημα	Πιθανή αντιμετώπιση
Υπάρχουν υπόλευκες γραμμές ή ελαφρώς γαλάζιες επιστρώσεις στα ποτήρια και τα πιάτα.	<ul style="list-style-type: none"> Αποδεσμεύεται υπερβολική ποσότητα λαμπρυντικού. Ρυθμίστε τον επιλογέα λαμπρυντικού σε χαμηλότερη θέση. Η ποσότητα του απορρυπαντικού είναι υπερβολική.
Υπάρχουν λεκέδες και σταγόνες νερού που στέγνωσαν επάνω στα ποτήρια και τα πιάτα.	<ul style="list-style-type: none"> Η ποσότητα λαμπρυντικού που αποδεσμεύεται είναι πολύ μικρή. Ρυθμίστε τον επιλογέα λαμπρυντικού σε υψηλότερη θέση. Το πρόβλημα μπορεί να οφείλεται στην ποιότητα του λαμπρυντικού.
Τα πιάτα είναι υγρά.	<ul style="list-style-type: none"> Το πρόγραμμα δεν έχει φάση στεγνώματος ή έχει φάση στεγνώματος με χαμηλή θερμοκρασία. Η θήκη λαμπρυντικού είναι άδεια. Το πρόβλημα μπορεί να οφείλεται στην ποιότητα του λαμπρυντικού. Το πρόβλημα μπορεί να οφείλεται στην ποιότητα των ταμπλετών απορρυπαντικού 3 σε 1. Δοκιμάστε μια διαφορετική μάρκα ή ενεργοποιήστε τη θήκη λαμπρυντικού και χρησιμοποιήστε λαμπρυντικό μαζί με τις ταμπλέτες απορρυπαντικού 3 σε 1.



Ανατρέξτε στο κεφάλαιο «Υποδείξεις και συμβουλές» για άλλες πιθανές αιτίες.



13. ΤΕΧΝΙΚΑ ΣΤΟΙΧΕΙΑ

Διαστάσεις	Πλάτος / Ύψος / Βάθος (mm)	600/850/625
Ηλεκτρική σύνδεση ¹⁾	Τάση (V)	220-240
	Συχνότητα (Hz)	50
Πίεση παροχής νερού	Ελάχ. / Μέγ. bar (MPa)	0.5 (0.05) / 8 (0.8)
Παροχή νερού	Κρύο ή ζεστό νερό ²⁾	μέγ. 60 °C
Χωρητικότητα	Σερβίτσια	12
Κατανάλωση ισχύος	Κατάσταση παραμονής εν ενεργεία (W)	0.99
Κατανάλωση ισχύος	Κατάσταση απενεργοποίησης (W)	0.10

¹⁾ Ανατρέξτε στην πινακίδα τεχνικών χαρακτηριστικών για άλλες τιμές.

²⁾ Αν το ζεστό νερό προέρχεται από εναλλακτική πηγή ενέργειας (π.χ. ηλιακούς συλλέκτες, αιολική ενέργεια), χρησιμοποιήστε την παροχή ζεστού νερού για να μειώσετε την κατανάλωση ενέργειας.

14. ΠΕΡΙΒΑΛΛΟΝΤΙΚΑ ΘΕΜΑΤΑ

Ανακυκλώστε τα υλικά με το σύμβολο .
 Τοποθετήστε τα υλικά συσκευασίας σε κατάλληλα δοχεία για ανακύκλωση.
 Συμβάλετε στην προστασία του περιβάλλοντος και της ανθρώπινης υγείας ανακυκλώνοντας τις άχρηστες ηλεκτρικές και ηλεκτρονικές συσκευές.
 Μην απορρίπτετε με τα οικιακά απορρίμματα συσκευές που φέρουν το σύμβολο . Επιστρέψτε το προϊόν στην τοπική σας μονάδα ανακύκλωσης ή επικοινωνήστε με τη δημοτική αρχή.

TARTALOM

1. BIZTONSÁGI INFORMÁCIÓK.....	40
2. BIZTONSÁGI UTASÍTÁSOK.....	41
3. TERMÉKLEÍRÁS.....	43
4. KEZELŐPANEL	43
5. PROGRAMOK.....	44
6. BEÁLLÍTÁSOK.....	46
7. KIEGÉSZÍTŐ FUNKCIÓK.....	48
8. AZ ELSŐ HASZNÁLAT ELŐTT.....	49
9. NAPI HASZNÁLAT.....	50
10. HASZNOS TANÁCSOK ÉS JAVASLATOK.....	52
11. ÁPOLÁS ÉS TISZTÍTÁS.....	53
12. HIBAELHÁRÍTÁS.....	55
13. MŰSZAKI INFORMÁCIÓK.....	56

AZ ÖN ELÉGEDETTSÉGE ÉRDEKÉBEN

Köszönjük, hogy megvásárolta ezt az AEG készüléket. Termékünk készítésekor egy olyan berendezést kívántunk létrehozni az Ön számára, amely kifogástalan teljesítményt nyújt hosszú éveken keresztül, köszönhetően az alkalmazott innovatív technológiáknak, amelyek az életét jelentősen megkönnyítik – és amelyeket más készülékeken nem talál meg. Kérjük, szánjon néhány percet az útmutató végigolvasására, hogy a maximumot hozhassa ki készülékéből.

Látogassa meg a weboldalunkat:



Kezelési tanácsok, kiadványok, hibaelhárító, szerviz információk:
www.aeg.com



További előnyökért regisztrálja készülékét:
www.registreaeg.com



Kiegészítők, segédanyagok és eredeti alkatrészek vásárlása a készülékhez:
www.aeg.com/shop

VÁSÁRLÓI TÁMOGATÁS ÉS SZERVIZ

Kizárólag eredeti alkatrészek használatát javasoljuk.

Ha készülékével a szervizhez fordul, legyenek kéznél az alábbi adatok: Típus, termékszám, sorozatszám.

Ezek az információk az adattáblán olvashatók.



Figyelmeztetés - Biztonsági információk



Általános információk és hasznos tanácsok



Környezetvédelmi információk

A változtatások jogát fenntartjuk.

1. ⚠ BIZTONSÁGI INFORMÁCIÓK

Az üzembe helyezés és használat előtt gondosan olvassa el a mellékelt útmutatót. A nem megfelelő üzembe helyezés vagy használat által okozott károkért nem vállal felelősséget a gyártó. További tájékozódás érdekében tartsa elérhető helyen az útmutatót.

1.1 Általános biztonság

- A készüléket háztartási, illetve más hasonló felhasználási területekre szánták, mint például:
 - hétvégi házak, üzletek, irodák és egyéb munkahelyeken kialakított személyzeti konyhák;
 - hotelek, motelek, szállások reggelivel és egyéb lakás céljára szolgáló ingatlanok esetén az ügyfelek számára.
- Ne változtassa meg a készülék műszaki jellemzőit.
- Az üzemi víznyomás (minimum és maximum) értékének 0.5 (0.05) / 8 (0.8) bar (MPa) között kell lennie.
- Soha ne lépje túl a megengedett legnagyobb töltetet (12).
- Ha a hálózati kábel megsérül, azt a gyártónak vagy a márkaszerviznek vagy más hasonlóan képzett személynek kell kicserélnie, nehogy veszélyhelyzet álljon elő.
- Lefelé fordítva vagy vízszintes irányba tegye a késeket és a hegyes evőeszközöket az evőeszközkosárba.
- A beleütközés elkerülésének megelőzésére, ne hagyja nyitva felügyelet nélkül a készülék ajtaját.
- Karbantartás előtt kapcsolja ki a készüléket, és húzza ki a hálózati csatlakozódugót a csatlakozóaljzatból.
- A készülék tisztításához ne használjon vízsugarat vagy gőzt.
- A készülék vízhálózatra történő csatlakoztatásához használja a mellékelt, új tömlőkészletet. Régi tömlőkészlet nem használható fel újra.

1.2 Gyermek és fogyatékkal élő személyek biztonsága

- A készüléket a gyermekek (csak 8 évnél idősebb) és csökkent fizikai, értelmi vagy mentális képességű, illetve megfelelő tapasztalatok és ismeretek híján lévő személyek csak felügyelettel, vagy a készülék biztonságos használatára vonatkozó megfelelő tájékoztatás esetén használhatják.
- Ne hagyja, hogy gyermekek játsszanak a készülékkel.
- Minden mosószeret tartson távol a gyermekektől.
- A gyermekeket és kedvenc háziállatokat tartsa távol a készüléktől, amikor az ajtaja nyitva van.
- Gyermekek felügyelet nélkül nem végezhetnek tisztítási vagy karbantartási tevékenységet.

2. BIZTONSÁGI UTASÍTÁSOK

2.1 Üzembe helyezés

- Távolítsa el az összes csomagolóanyagot
- Ne helyezzen üzembe, és ne is használjon sérült készüléket.
- Ne helyezze üzembe a készüléket olyan helyen, ahol a hőmérséklet $0\text{ }^{\circ}\text{C}$ alatt van.
- Tartsa be a készülékhez mellékelt üzembe helyezési útmutatóban foglaltakat.

2.2 Elektromos csatlakoztatás



VIGYÁZAT!

Tűz- és áramütésveszély.

- A készüléket kötelező földelni.
 - Ellenőrizze, hogy az adattáblán szereplő elektromos adatok megfelelnek-e a háztartási hálózati áram paramétereinek. Amennyiben nem, forduljon szakképzett villanyszerelőhöz.
 - Mindig megfelelően felszerelt, áramütés ellen védett aljzatot használjon.
 - Ne használjon hálózati elosztókat és hosszabbító kábeleket.
- Ügyeljen a hálózati csatlakozódugó és a hálózati kábel épségére. Amennyiben a készülék hálózati vezetékét ki kell cserélni, a cserét márkaszervizünknel végeztesse el.
 - Csak az üzembe helyezés befejezése után csatlakoztassa a hálózati csatlakozódugót a hálózati csatlakozóaljzatba. Ügyeljen arra, hogy a hálózati dugasz üzembe helyezés után is könnyen elérhető legyen.
 - A készülék csatlakozásának bontására, soha ne a hálózati kábelnél fogva húzza ki a csatlakozódugót. A kábelt mindig a csatlakozódugónál fogva húzza ki.
 - A készülék megfelel az EGK irányelveinek.
 - Kizárólag az Egyesült Királyságban és Írországban érvényes. A készülék egy 13 amperes hálózati csatlakozódugóval rendelkezik. Ha szükségessé válik a biztosíték cseréje a hálózati csatlakozódugóban, akkor egy 13 amperes ASTA (BS 1362) biztosítékra cserélje.

2.3 Vízhálózatra csatlakoztatás

- Ügyeljen arra, hogy ne okozzon sérülést a vízcsöveknek.
- Mielőtt új vagy hosszabb idő óta nem használt csövekhez csatlakoztatja a készüléket, addig folyassa a vizet, amíg az teljesen ki nem tisztul.
- A készülék első használata előtt ellenőrizze, hogy nincs-e szivárgás.
- A befolyócső biztonsági szeppel, valamint dupla bevonattal ellátott belső vezetékkel rendelkezik.

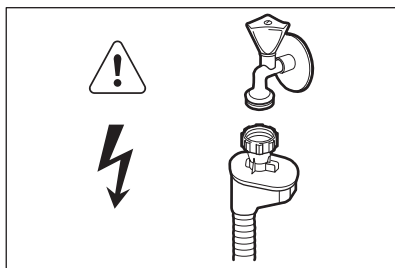

VIGYÁZAT!

Veszélyes feszültség.

- A befolyócső külső átlátszó köpennyel rendelkezik. Ha sérült a tömlő, akkor sötétté válik a csőben található víz.
- Ha a befolyócső megsérül, akkor azonnal húzza ki a csatlakozódugót a fali csatlakozóaljzatból. Forduljon a márkaszervizhez a befolyócső cseréje érdekében.

2.4 Használat

- Ne üljön vagy álljon rá a nyitott ajtóra.
- A mosogatógépben használt mosogatószerek veszélyesek. Tartsa

be a mosogatószer csomagolásán feltüntetett utasításokat.

- Ne igyon a készülékben lévő vízből, és ne játsszon vele.
- Az edényeket a mosogatógépből csak a mosogatóprogram lejáta után vegye ki. Mosogatószer maradhat az edényeken.
- A készülékből forró gőz szabadulhat ki, ha az ajtót mosogatóprogram futása közben kinyitja.
- Ne tegyen gyúlékony anyagot vagy gyúlékony anyaggal szennyezett tárgyat a készülékbe, annak közelébe, illetve annak tetejére.

2.5 Szerviz

- A készülék javítását bízva a márkavizre. Kizárólag eredeti alkatrészek használatát javasoljuk.
- Amikor a márkaszervizhez fordul, legyenek kéznél az alábbi adatok, melyek a készülék adattábláján találhatóak.

Modell:

PNC (termékkód):

Sorozatszám:

2.6 Ártalmatlanítás



VIGYÁZAT!

Sérülés- vagy fulladásveszély.

- Bontsa a készülék hálózati csatlakozását.
- Vágja le a hálózati tápkábelt, és helyezze a hulladékba.
- Szerelje le az ajtókilincset, hogy megakadályozza gyermekek és kedvenc állatok készülékben rekedését.

3. TERMÉKLEÍRÁS

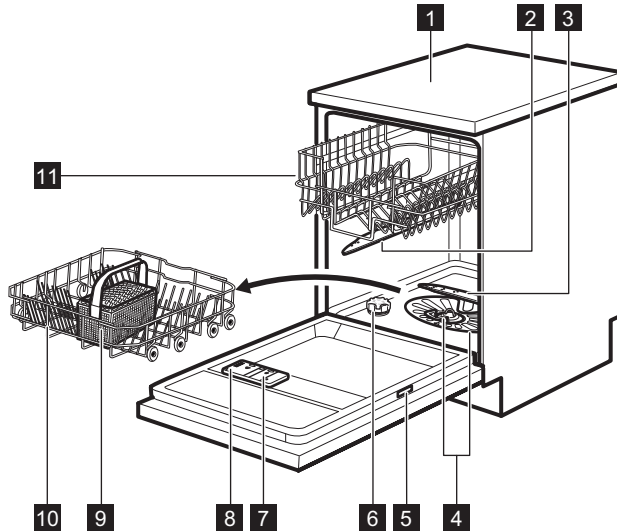





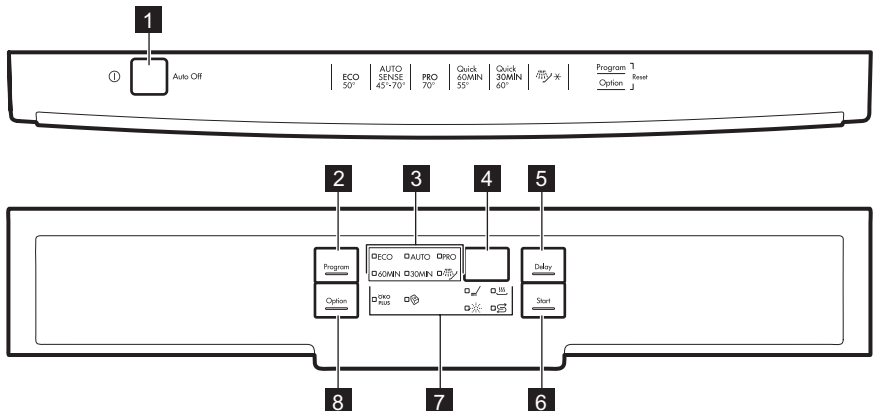

- | | |
|--------------------------|-----------------------------|
| 1 Készülék teteje | 7 Öblítőszer-adagoló |
| 2 Felső szűrőkar | 8 Mosószer-adagoló |
| 3 Alsó szűrőkar | 9 Evőeszköztartó |
| 4 Szűrők | 10 Alsó kosár |
| 5 Adattábla | 11 Felső kosár |
| 6 Sótartály | |

4. KEZELŐPANEL



- | | |
|--------------------------|-----------------------|
| 1 Be/ki gomb | 6 Start gomb |
| 2 Program gomb | 7 Visszajelzők |
| 3 Programkijelzők | 8 Option gomb |
| 4 Kijelző | |
| 5 Delay gomb | |

4.1 Visszajelzők

Visszajelzők	Megnevezés
	Mosási fázis. Világít, amikor a mosogatási fázis működik.
	Szárítási fázis. Világít, amikor a szárítási fázis működik.
	Multitab visszajelző.
	Só visszajelző. A program működése során ez a visszajelző sohasem világít.
	Öblítőszer visszajelző. A program működése során ez a visszajelző sohasem világít.
	ÖKO PLUS visszajelző.

5. PROGRAMOK

Program	Szennyezettség mértéke Töltet típusa	Program szakaszok	Kiegészítő funkciók
ECO ¹⁾	<ul style="list-style-type: none"> • Normál szennyezettség • Edények és evőeszközök 	<ul style="list-style-type: none"> • Előmosogatás • Mosogatás (50 °C) • Öblítés • Szárítás 	<ul style="list-style-type: none"> • ÖKO PLUS • Multitab
AUTO ²⁾	<ul style="list-style-type: none"> • Összes • Edények, evőeszközök, lábasok és fazekak 	<ul style="list-style-type: none"> • Előmosogatás • Mosogatás (45 °C – 70 °C) • Öblítés • Szárítás 	<ul style="list-style-type: none"> • ÖKO PLUS • Multitab
PRO ³⁾	<ul style="list-style-type: none"> • Erős szennyezettség • Edények, evőeszközök, lábasok és fazekak 	<ul style="list-style-type: none"> • Előmosogatás • Mosogatás (70 °C) • Öblítés • Szárítás 	<ul style="list-style-type: none"> • ÖKO PLUS • Multitab

Program	Szennyezettség mértéke Töltet típusa	Program szakaszok	Kiegészítő funkciók
60MIN	<ul style="list-style-type: none"> • Normál szennyezettség • Edények és evőeszközök 	<ul style="list-style-type: none"> • Mosogatás (55 °C) • Öblítés 	<ul style="list-style-type: none"> • Multitab
30MIN 4)	<ul style="list-style-type: none"> • Friss szennyezettség • Edények és evőeszközök 	<ul style="list-style-type: none"> • Mosogatás (60 °C) • Öblítés 	<ul style="list-style-type: none"> • Multitab
 5)	<ul style="list-style-type: none"> • Összes 	<ul style="list-style-type: none"> • Előmosogatás 	

1) Ezzel a programmal a leghatékonyabb víz- és energiafogyasztás mellett mosogathatja el a normál mértékben szennyezett edényeket és evőeszközöket. (Ezt a programot használják tesztprogramként a bevizsgáló intézetek.)

2) A készülék érzékeli a kosarakba helyezett edények mennyiségét és szennyezettségét. Automatikusan beállítja a szükséges hőmérsékletet és a vízmennyiséget, az energiafogyasztást és a program időtartamát.

3) A jobb higiéniai eredmény elérése érdekében, e program magas hőmérsékletű öblítési fázist alkalmaz. Az öblítési fázis során a hőmérséklet 70 °C-on marad legalább 10 percig.

4) Ezzel a programmal frissen szennyezett edényeket mosogathat el. Rövid idő alatt is kiváló eredményt nyújt.

5) Ezzel a programmal gyorsan leöblítheti az edényeket, hogy eltávolítsa az ételmaradékokat, és megakadályozza a kellemetlen szagok kialakulását. Ehhez a programhoz ne használjon mosogatószert.

5.1 Fogyasztási értékek

Program ¹⁾	Víz (l)	Energiafogyasztás (kWh)	Időtartam (perc)
ECO	11	1.03	195
AUTO	8 - 14	0.6 - 1.4	40 - 150
PRO	13 - 15	1.3 - 1.5	140 - 160
60MIN	8 - 9	1.0 - 1.2	55 - 65
30MIN	9	0.8	30
	4	0.1	14

1) A víz nyomása és hőmérséklete, a hálózati feszültség ingadozásai, a funkciók és az edények mennyisége módosíthatja az értékeket.

5.2 Tájékoztatás a bevizsgáló intézetek számára

A bevizsgálás elvégzéséhez szükséges összes információ megszerzéséhez küldjön egy e-mailt a következő címre:

info.test@dishwasher-production.com

Jegyezze fel az adattáblán található termékszámot (PNC).

6. BEÁLLÍTÁSOK

6.1 Programválasztás üzemmód és felhasználói üzemmód

Amikor a készülék programválasztás üzemmódban van, beállíthatja a megfelelő programot, és beléphet a felhasználói üzemmódba.

Felhasználói üzemmódban az alábbi beállítások módosíthatók:

- A vízlágyító szintjének beállítása a vízkeménységnek megfelelően.
- A program futásának végét jelző hangjelzés be- vagy kikapcsolása.
- Az öblítőszer-adagoló bekapcsolása, amikor a Multitab kiegészítő funkciót és az öblítőszerrel együtt szeretné használni.

Ezeket a beállításokat a készülék a következő módosításig tárolja.

A programválasztás üzemmód beállítása

A készülék programválasztás üzemmódban van, ha a program **ECO** jelzőfénye világít, és a kijelzőn a program időtartama látható.

A készülék bekapcsoláskor általában programválasztás üzemmódban van. Ha azonban mégsem ez történik, a programválasztás üzemmódot az alábbi módon lehet beállítani:

Nyomja meg és tartsa lenyomva egyszerre a **Program** és a **Option** gombot, míg a készülék programválasztás üzemmódba nem lép.

6.2 A vízlágyító

A vízlágyító a vezetékes vízben található ásványi anyagok eltávolítására szolgál, amelyek hátrányosan befolyásolják a mosogatás eredményességét, valamint rongálnák a készüléket.

Annál keményebb a víz, minél többet tartalmaz ezekből az ásványi anyagokból. A vízkeménységet különböző mértékegységekkel mérik.

A vízlágyítót a lakóhelyén jellemző vízkeménységhez kell beállítani. A víz keménységét illetően a helyi vízművektől kaphat tájékoztatást. A jó mosogatási eredmény eléréséhez fontos a vízlágyító szintjének pontos beállítása.

Vízkeménység

Német fok (°dH)	Francia fok (°fH)	mmol/l	Clarke fok	Víz vízlágyító szintje
47 - 50	84 - 90	8.4 - 9.0	58 - 63	10
43 - 46	76 - 83	7.6 - 8.3	53 - 57	9
37 - 42	65 - 75	6.5 - 7.5	46 - 52	8
29 - 36	51 - 64	5.1 - 6.4	36 - 45	7
23 - 28	40 - 50	4.0 - 5.0	28 - 35	6

Német fok (°dH)	Francia fok (°fH)	mmol/l	Clarke fok	Víz vízlágyító szintje
19 - 22	33 - 39	3.3 - 3.9	23 - 27	5 1)
15 - 18	26 - 32	2.6 - 3.2	18 - 22	4
11 - 14	19 - 25	1.9 - 2.5	13 - 17	3
4 - 10	7 - 18	0.7 - 1.8	5 - 12	2
<4	<7	<0.7	< 5	1 2)

1) Gyári beállítás.

2) Ezen a szinten ne használjon sót.

A vízlágyító szintjének beállítása

A készüléknek programválasztó üzemmódban kell lennie.

1. A felhasználói üzemmódba lépéshez egyszerre nyomja meg és tartsa lenyomva a **Delay** és a **Start** gombokat, amíg a **ECO**, **AUTO** és **PRO** visszajelzők villogni nem kezdenek, és a kijelző üressé nem válik.
2. Nyomja meg a(z) **Program** gombot.
 - Az **AUTO** és a **PRO** kijelzők kiálszanak.
 - A **ECO** visszajelző továbbra is villog.
 - A kijelző az aktuális beállítást mutatja: pl.: $5 \text{ } \bar{L} = 5$. szint.
3. Többször nyomja meg a **Program** gombot a beállítás módosításához.
4. A beállítás megerősítéséhez nyomja meg a be/ki gombot.

6.3 Öblítőszer-adagoló

Az öblítőszer lehetővé teszi, hogy az edények folt- és csikmentesen száradjanak.

Az öblítőszer adagolása a forró vizes öblítési fázis alatt automatikusan történik.

Az öblítőszer és a kombinált mosogatószer-tabletták együttes használata

Ha bekapcsolja a Multitab kiegészítő funkciót, az öblítőszer-adagoló abbahagyja az öblítőszer adagolását. Ha azonban a kombinált mosogatószer-tabletták használatakor a szárítási eredmény nem kielégítő, azt javasoljuk, hogy együtt használja a tablettákat és az öblítőszer-t. Ebben az esetben kapcsolja be az öblítőszer-adagolót.

Az öblítőszer-adagoló mindaddig bekapcsolva marad, míg nem módosítja a beállítást.

Hogyan kapcsoljuk be az öblítőszer-adagolót?

A készüléknek programválasztó üzemmódban kell lennie.

1. A felhasználói üzemmódba lépéshez egyszerre nyomja meg és tartsa lenyomva a **Delay** és a **Start** gombokat, amíg a **ECO**, **AUTO** és **PRO** visszajelzők villogni nem kezdenek, és a kijelző üressé nem válik.
2. Nyomja meg a(z) **Option** gombot.
 - Az **ECO** és a **PRO** kijelzők kiálszanak.
 - A **AUTO** visszajelző továbbra is villog.

- A kijelző az aktuális beállítást mutatja.
 - 0d = Öblítőszers-adagoló kikapcsolva.
 - 1d = Öblítőszers-adagoló bekapcsolva.
- 3. A beállítás módosításához nyomja meg a(z) **Option** gombot.
- 4. A beállítás megerősítéséhez nyomja meg a be/ki gombot.
- 5. Állítsa be az öblítőszers-adagolást.
- 6. Töltse fel az öblítőszers-adagolót.

6.4 Hangjelzések

Hangjelzések hallhatók, ha a készülék meghibásodik. Nincs lehetőség ezen hangjelzések kikapcsolására.

Amikor a program lejár, szintén egy hangjelzés hallható. Alapértelmezésben ez a hangjelzés ki van kapcsolva, azonban van lehetőség a bekapcsolására.

A program futásának végét jelző hangjelzés bekapcsolása

A készüléknek programválasztó üzemmódban kell lennie.

7. KIEGÉSZÍTŐ FUNKCIÓK

i Egy program elindításakor mindig kapcsolja be a megfelelő kiegészítő funkciókat. A kiegészítő funkciókat a program működése közben nem lehet be- vagy kikapcsolni.

i Nem minden kiegészítő funkció kombinálható egymással. Ha egymással nem kombinálható kiegészítő funkciókat választ, a készülék automatikusan kikapcsol egy vagy több funkciót. Csak az aktív kiegészítő funkciók visszajelzője világít.

1. Egyszerre nyomja meg és tartsa lenyomva a **Delay** és a **Start** gombokat, amíg a **ECO**, **AUTO** és **PRO** visszajelzők villogni nem kezdenek, és a kijelző üressé nem válik.
2. Nyomja meg: **Delay**
 - Az **ECO** és a **AUTO** kijelzők kialszanak.
 - A **PRO** visszajelző továbbra is villog.
 - A kijelző az aktuális beállítást mutatja:
 - 0b = Hangjelzés ki.
 - 1b = Hangjelzés be.
3. A beállítás módosításához nyomja meg a(z) **Delay** gombot.
4. A beállítás megerősítéséhez nyomja meg a be/ki gombot.

7.1 Multitab

Az öblítőszert, mosogatószert, regeneráló sót és más adalékanyagokat együttesen tartalmazó tabletták használata esetén kapcsolja be ezt a kiegészítő funkciót. A tabletták egyéb tisztító- vagy öblítőszereket is tartalmazhatnak.

Ez a kiegészítő funkció leállítja az öblítőszers és a só betöltését. A só és az öblítőszers visszajelzője nem világít.

Ennek a kiegészítő funkciónak a használatával a program időtartama megnövekedhet.

A(z)Multitab funkció bekapcsolása

Addig tartsa nyomva a(z) **Option** gombot, amíg a  visszajelző világítani nem kezd.

Mit tegyek, ha szeretném abbahagyni a kombinált mosogatószer-tabletták használatát?

Külön mosogatószer, só és öblítőszer használatának megkezdése előtt végezze el az alábbi lépéseket:

1. Állítsa be a legmagasabb szintet a vízlágyítóban.
2. Ellenőrizze, hogy tele van-e a sótartály és az öblítőszer-adagoló.
3. Indítsa el a legrövidebb programot, mely öblítési fázist tartalmaz. Ne használjon mosogatószert, és ne töltsen meg a kosarakat.
4. A program lefutása után állítsa be a vízlágyítót a lakhelyén levő vízkeménységnek megfelelően.

5. Állítsa be az adagolt öblítőszer mennyiségét.

7.2 ÖKO PLUS

Ez a kiegészítő funkció csökkenti a hőmérsékletet az utolsó öblítési szakaszban, és ennek következtében az energiafogyasztást is csökkenti (körülbelül 25%-kal).

Előfordulhat, hogy az edények nedvesek maradnak a program végén.

A program időtartama rövidebb lesz.

A(z)ÖKO PLUS funkció bekapcsolása

Addig tartsa nyomva a(z) **Option**

gombot, amíg a ^{ÖKO}PLUS visszajelző világítani nem kezd.

Amennyiben a kiegészítő funkció nem alkalmazható a programhoz, a hozzá tartozó visszajelző nem kezd el világítani, vagy néhány másodpercig gyorsan villog, majd elalszik.

A kijelző a program frissített időtartamát mutatja.

8. AZ ELSŐ HASZNÁLAT ELŐTT

1. Ellenőrizze, hogy a vízlágyító aktuális szintje megfelel-e a használt víz keménységének. Amennyiben nem, állítsa be a vízlágyító szintjét.
2. Töltsen fel sótartályt.
3. Töltsen fel az öblítőszer-adagolót.
4. Nyissa ki a vízcsapot.
5. A készülékben levő gyártási maradványok eltávolításához indítson el egy mosogatóprogramot. Ne használjon mosogatószert, és ne töltsen meg a kosarakat.

Miután elindít egy programot, a készüléknek kb. 5 percre van szüksége ahhoz, hogy a vízlágyítóban lévő műgyantát regenerálja. Ekkor úgy tűnhet, hogy a készülék nem működik megfelelően. A mosási fázis csak akkor kezdődik meg, amikor a fenti művelet véget ér. Ez a műveletsor rendszeres időközönként ismétlődik.

8.1 Sótartály



FIGYELMEZTETÉS!

Csak mosogatógéphez készült, speciális só használjon.

A só a vízlágyítóban a gyanta regenerálására, valamint a napi használat során a megfelelő mosogatósi eredmény biztosítására szolgál.

A sótartály feltöltése

1. Csavarja le a sótartály kupakját az óramutató járásával ellenkező irányba.
2. Öntsön 1 liter vizet a sótartályba (csak az első alkalommal).
3. Töltsen fel a sótartályt regeneráló sóval.

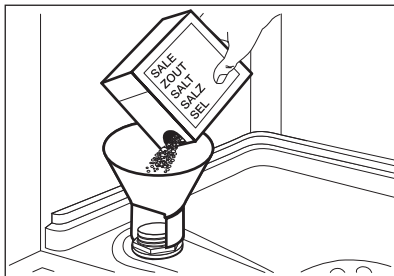

4. Távolítsa el a sótartály nyílása körül lévő sót.

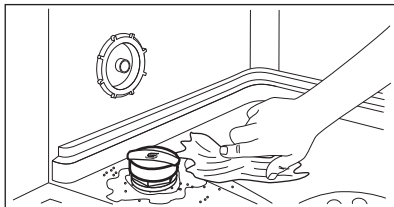

5. Csavarja vissza a kupakot az óramutató járásával megegyező irányban a sótartály bezárásához.



Víz és só juthat ki a töltés során a sótartályból. Korrózióveszély. Ennek megakadályozására, a sótartály feltöltése után indítson el egy programot.

8.2 Hogyan töltjük fel az öblítőszer-adagolót?

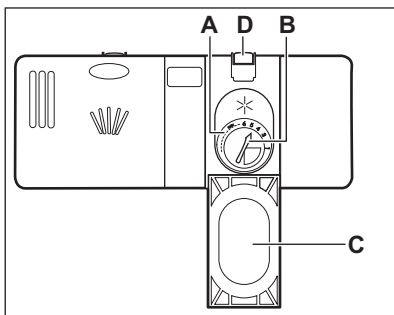

9. NAPI HASZNÁLAT

1. Nyissa ki a vízcsapot.
2. A készülék bekapcsolásához nyomja meg a be/ki gombot.

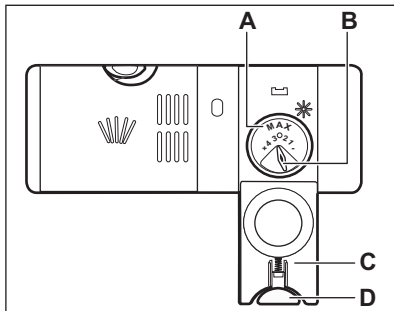

FIGYELMEZTETÉS!

Csak mosogatógépekhez készített öblítőszer használgjon.

1. Nyomja meg a kioldó gombot (D) a fedél (C) felnyitásához.
2. Töltse az öblítőszeret az adagolóba (A), a „max” jelzésig.
3. A kiömlött öblítőszeret nedvszívó törlőkendővel távolítsa el, hogy a mosogatóprogram alatt megakadályozza a túlzott habképződést.
4. Zárja le a fedelet. Ellenőrizze, hogy reteszelt helyzetben van-e a kioldó gomb.



Elfordíthatja az adagolt mennyiség választókapcsolót (B) 1 (legkisebb mennyiség) és 4 vagy 6 (legnagyobb mennyiség) közötti állásokba.

Győződjön meg arról, hogy a készülék programválasztás üzemmódban van.

- Ha világít a só visszajelző, akkor töltse fel a sótartályt.

- Ha világít az öblítőszer-adagoló visszajelző, akkor töltsse fel az öblítőszer-adagolót.
3. Pakolja meg megfelelően a kosarakat.
 4. Töltsse be a mosogatószeret. Ha kombinált mosogatószer-tablettákat használ, akkor aktiválja aMultitab kiegészítő funkciót.
 5. Állítsa be és indítsa el a töltet típusának és a szennyeződés mértékének megfelelő programot.

9.1 A mosogatószer használata

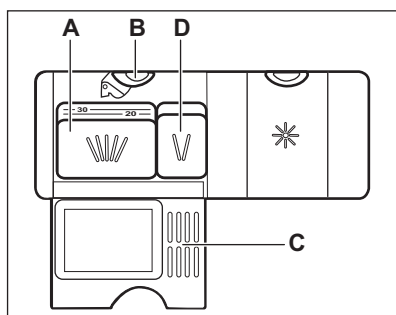
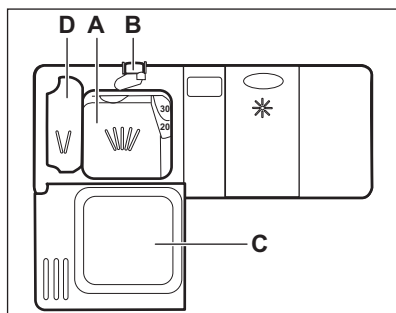

1. Nyomja meg a kioldó gombot (B) a fedél (C) felnyitásához.
2. Tegye a mosogatószeret por vagy tablettá formájában az adagolóba (A).
3. Ha a mosogatóprogram előmosási fázissal is rendelkezik, tegyen egy kevés mosogatószeret az előmosási mosogatószer adagolóba (D).
4. Zárja le a fedelet. Ellenőrizze, hogy reteszelt helyzetben van-e a kioldó gomb.

9.2 Program kiválasztása és elindítása

Az Auto Off funkció

Ha a készülék nem végez tevékenységet, akkor az energiafogyasztás csökkentése érdekében ez a funkció automatikusan kikapcsolja a készüléket.

A funkció az alábbiak esetén lép működésbe:

- A program befejezése után 5 perccel.
- 5 perccel azután, ha a program nem indult el.

A program indítása

1. A készülék bekapcsolásához nyomja meg a be/ki gombot. Győződjön meg arról, hogy a készülék programválasztás üzemmódban van.
 2. Csukja be a készülék ajtaját.
 3. Annyiszor nyomja meg a **Program** gombot, amíg meg nem jelenik a beállítandó program kijelzése.
- A kijelző a program időtartamát mutatja.
4. Állítsa be a megfelelő funkciókat.
 5. Nyomja meg a **Start** gombot a program elindításához.
 - A fázisjelző fény világítani kezd.
 - Megkezdődik a program időtartamának visszaszámlálása 1 perces lépésekben.

Egy program késleltetett indítással való indítása

1. Állítson be egy programot.
2. Annyiszor nyomja meg a **Delay** gombot, amíg a beállítani kívánt késleltetés meg nem jelenik a kijelzőn (1 és 24 óra között).

A kiválasztott program jelzőfénye villog.

3. Nyomja meg a(z) **Start** gombot.
4. Csukja be a készülék ajtaját a visszaszámlálás elindításához.

Amikor a visszaszámlálás véget ér, a program elindul, és megjelenik a mosási fázis jelzőfénye.

Ajtónyitás a készülék működése alatt

Ha kinyitja az ajtót egy program futása közben, a készülék leáll. Amikor ismét becsukja az ajtót, a visszaszámlálás a megszakítási ponttól folytatódik.

Visszaszámlálás alatt a késleltetett indítás leállítása

Ha törli a késleltetett indítást, ismét be kell állítania a programot és a funkciókat.

Nyomja meg és tartsa lenyomva egyszerre a **Program** és a **Option** gombot, míg a készülék programválasztás üzemmódba nem lép.

A program törlése

Nyomja meg és tartsa lenyomva egyszerre a **Program** és a **Option**

gombot, míg a készülék programválasztás üzemmódba nem lép. Egy új mosogatóprogram elindítása előtt ellenőrizze, hogy van-e mosogatószer a mosogatószer-adagolóban.

Amikor a program véget ért

Amikor a program befejeződött, a kijelző:00 értéket mutat. Nem világítanak a fázisjelző fények.

Minden gomb inaktív a be/ki gomb kivételével.

1. A készülék kikapcsolásához nyomja meg a be/ki gombot, vagy várja meg, hogy az Auto Off funkció automatikusan kikapcsolja a készüléket.
Ha azAuto Off funkció bekapcsolása előtt kinyitja az ajtót, akkor automatikusan leáll a készülék.
2. Zárja el a vízcsapot.

10. HASZNOS TANÁCSOK ÉS JAVASLATOK

10.1 Só, öblítőszer és mosogatószer használata

- Kizárólag sót, öblítőszert és mosogatószert használjon a mosogatógépben. Egyéb termékek károsodást okozhatnak a készülékben.
- Rövid programok során nem oldódnak fel teljesen a mosogatószer tabletták. A mosogatószer maradványok edényeken való lerakódásának megakadályozására hosszú programoknál használja a tablettákat.
- Ne használjon a szövésénél több mosogatószert. További információkért olvassa el a mosogatószer csomagolásán található útmutatásokat.

10.2 A kosarak megtöltése

- Csak mosogatógépbe tehető darabok mosogatására használja a készüléket.
- Ne tegyen fából, szaruból, alumíniumból, ónból és rézből készült darabokat a készülékbe.
- Ne helyezzen a készülékbe vizet felszívó darabokat (szivacsot, rongyot).

- Távolítsa el a nagyobb ételmaradványokat az edényekről.
- Áztassa fel az edényekre égett ételt.
- Az üregek tárgyakat (pl. csészék, poharak és lábasok) nyílásukkal lefele tegye be.
- Ellenőrizze, hogy a poharak nem érnek-e más poharakhoz.
- Az evőeszközöket és a kisebb tárgyakat helyezze az evőeszközkosárba.
- A könnyű darabokat helyezze a felső kosárba. Ügyeljen arra, hogy az eszközök ne mozdulhassanak el.
- A mosogatóprogram elindítása előtt győződjön meg arról, hogy a szűrőkar szabadon mozoghat.

10.3 Egy program indítása előtt

A következőket ellenőrizze:

- A szűrők tiszták és megfelelően vannak elhelyezve.
- Szoros a sótartály kupakjának rögzítése.
- Nem tömődtek el a szűrőkarok.
- Van regeneráló só és öblítőszer (ha nem kombinált mosogatószer-tablettákat használ).

- Megfelelő az edények elhelyezése a kosarakban.
- A kiválasztott program megfelel a töltet típusának és a szennyeződés mértékének.
- Megfelelő mennyiségű mosogatószer használ.

2. Először az alsó kosarat, majd a felső kosarat ürítse ki.



Miután a program véget ért, víz maradhat a készülék oldalfalain és ajtaján.

10.4 A kosarak kipakolása

1. Hagyja lehűlni az edényeket, mielőtt kipakolná a készülékből. A forró edények könnyebben megsérülnek.

11. ÁPOLÁS ÉS TISZTÍTÁS



VIGYÁZAT!

Karbantartás előtt kapcsolja ki a készüléket, és húzza ki a hálózati csatlakozódugót a csatlakozóaljzatból.



Az elszennyeződött szűrők és az eltömődött szűrőkarok rontják a mosogatás eredményességét. Rendszeresen ellenőrizze, és szükség esetén tisztítsa meg azokat.

11.1 A szűrők tisztítása

A szűrőrendszer 3 részből áll.

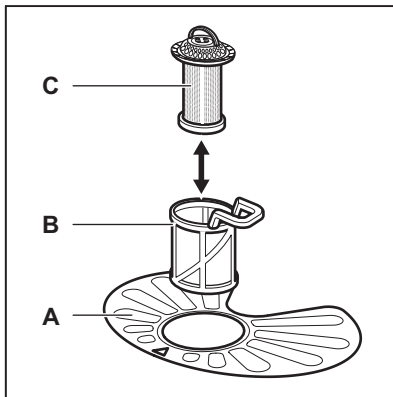

1. Az óramutató járásával ellentétesen fordítsa el a (B) szűrőt, és vegye ki.

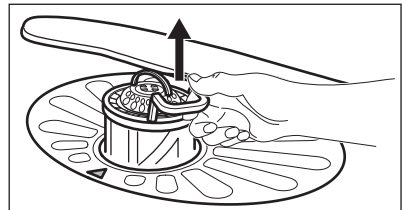
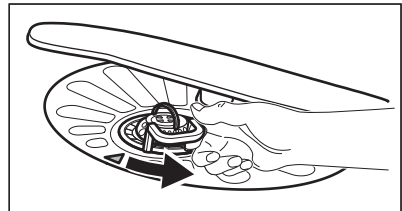

2. Húzza ki a (C) szűrőt a (B) szűrőből.
3. Vegye ki a lapos szűrőt (A).

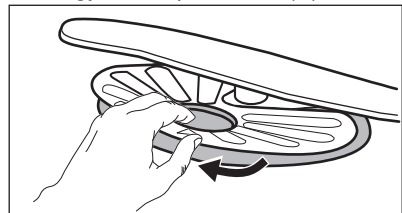

4. Vízzel tisztítsa meg a szűrőket.

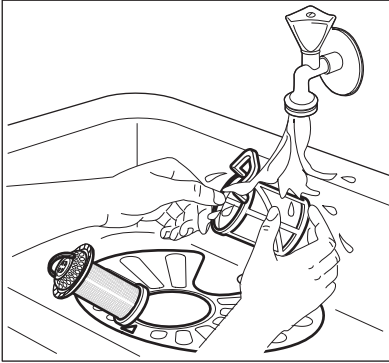

5. Győződjön meg arról, hogy nincs ételmaradvány vagy egyéb szennyeződés a vízgyűjtőben vagy annak széle körül.
6. Tegye vissza a lapos szűrőt (A) a helyére. Ügyeljen arra, hogy megfelelően helyezkedjen el a két vezetősín alatt.

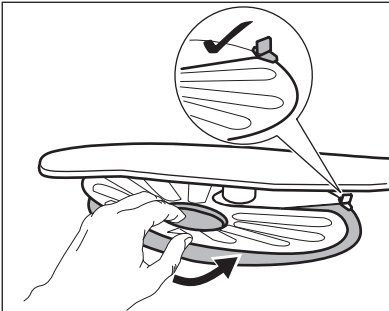

7. Szerelje vissza a szűrőket (B) és (C).
8. Tegye vissza a szűrőt (B) a lapos szűrőbe (A). Az óramutató járásával megegyező irányban forgassa, amíg nem rögzül.

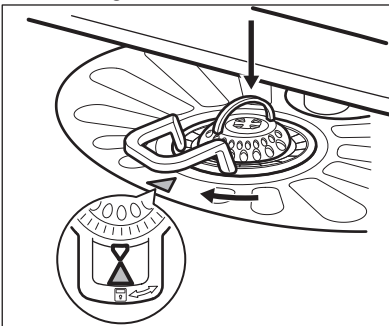

FIGYELMEZTETÉS!

A szűrők helytelen pozíciója nem kielégítő mosogatási eredményt okoz, és a készüléket is károsítja.

11.2 A szórókarok tisztítása

Ne szerelje ki a szórókarokat. Ha a szórókarok furatai eltömődnek, a szennyeződés megmaradó részét egy hegyes végű tárggyal távolítsa el.

11.3 Külső tisztítás

- A készüléket puha, nedves ruhával tisztítsa.
- Csak semleges tisztítószert használjon.
- Ne használjon súrolószert, súrolószivacsot vagy oldószereket.

11.4 Belső tisztítás

Amennyiben rendszeresen rövid időtartamú programokat használ, ezek zsír- és vízkőlerakódásokat okozhatnak a készülék belsejében. Ennek megakadályozása érdekében azt javasoljuk, hogy legalább 2 havonta futtasson le egy hosszú időtartamú mosogatóprogramot.

12. HIBAELHÁRÍTÁS

A készülék nem indul el, vagy működés közben leáll. Mielőtt a márkaszervizhez fordul, győződjön meg arról, hogy saját maga képes-e a hiba elhárítására a táblázatban található információk segítségével.

Bizonyos meghibásodások esetén a kijelzőn egy riasztási kód látható.

Meghibásodás és riasztási kód	Lehetséges megoldás
Nem lehet bekapcsolni a készüléket.	<ul style="list-style-type: none"> Ügyeljen arra, hogy a villásdugó be legyen dugva a hálózati aljzatba. Ellenőrizze, hogy nem oldott-e ki valamelyik biztosíték a biztosítékdozban.
A program nem indul el.	<ul style="list-style-type: none"> Ellenőrizze, hogy a készülék ajtaja be van-e csukva. Nyomja meg a(z) Start gombot. Ha késleltetett indítás van beállítva, törölje azt, vagy várja meg a visszaszámlálás befejeződését. A készülék megkezdte a gyanta regenerálását a vízlágyítóban. A művelet időtartama kb. 5 perc.
A készülék nem tölt be vizet. A kijelzőn 10 jelenik meg.	<ul style="list-style-type: none"> Ellenőrizze, hogy nyitva van-e a vízcsap. Ellenőrizze, hogy a hálózati víznyomás nem túl alacsony-e. Ezzel kapcsolatban kérjen tájékoztatást a helyi vízműtől. Ellenőrizze, hogy a vízcsap nincs-e eltömődve. Ellenőrizze, hogy a vízbefolyó-tömlőben található szűrő nincs-e eltömődve. Ellenőrizze, hogy a vízbefolyó-tömlő nincs-e megcsavarodva vagy megtörve.
A készülék nem enged ki a vizet. A kijelzőn 20 jelenik meg.	<ul style="list-style-type: none"> Ellenőrizze, hogy a szifon nincs-e eltömődve. Ellenőrizze, hogy a kifolyócső nincs-e megcsavarodva vagy megtörve.
A kifolyásgátló bekapcsol. A kijelzőn 30 jelenik meg.	<ul style="list-style-type: none"> Zárja el a vízcsapot, és forduljon a márkaszervizhez.

Miután ellenőrizte a készüléket, kapcsolja azt ki, majd kapcsolja be újra. Ha a probléma ismét jelentkezik, akkor forduljon a márkaszervizhez.

A táblázatban nem található riasztási kódokkal kapcsolatban forduljon a márkaszervizhez.

12.1 A mosogatás és a szárítás eredménye nem kielégítő

Jelenség	Lehetséges megoldás
Fehéres csíkok vagy kékes réteg látható a poharakon és edényeken.	<ul style="list-style-type: none"> Túl nagy volt az adagolt öblítőszer mennyisége. Állítsa alacsonyabb helyzetbe az öblítőszer fordítókart. Túl sok volt a mosogatószer.
Szennyeződések és cseppnyomok vannak a poharakon és edényeken.	<ul style="list-style-type: none"> Nem elegendő az adagolt öblítőszer mennyisége. Állítsa magasabb helyzetbe az öblítőszer fordítókart. Lehet, hogy az öblítőszer minősége az oka.
Nedvesek az edények.	<ul style="list-style-type: none"> Nem szerepel szárítási fázis a programban, vagy alacsony a szárítási fázis hőmérséklete. Az öblítőszer-adagoló üres. Lehet, hogy az öblítőszer minősége az oka. Lehet, hogy a kombinált mosogatószer-tabletták minősége az oka. Próbálkozzon másik márkával, vagy töltsen fel az öblítőszer-adagolót, és kombinált mosogatószer-tablettákkal együtt használja az öblítőszer.



A lehetséges okok megismerésére nézze meg a „**HASZNOS TANÁCSOK ÉS JAVASLATOK**” című fejezetet.

13. MŰSZAKI INFORMÁCIÓK

Méretek	Szélesség / Magasság / Mélység (mm)	600/850/625
Elektromos csatlakoztatás ¹⁾	Feszültség (V)	220-240
	Frekvencia (Hz)	50
Hálózati víznyomás	Min. / Max. bar (MPa)	0.5 (0.05) / 8 (0.8)
Vízellátás	Hidegvíz vagy melegvíz ²⁾	maximum 60 °C
Kapacitás	Teríték	12
Energiafogyasztás	Bekapcsolva hagyva (W)	0.99
Energiafogyasztás	Kikapcsolt állapotban (W)	0.10

¹⁾ A további értékeket lásd az adattáblán.

²⁾ Ha a melegvíz alternatív energiaforrásból származik (pl. napelemek, szélenergia), akkor az energiafogyasztás csökkentése érdekében használja a melegvíz-vezeték.

14. KÖRNYEZETVÉDELMI TUDNIVALÓK

jelzéssel ellátott anyagok újrahasznosíthatóak. Újrahasznosításhoz

tegye a megfelelő konténerekbe a csomagolást. Járuljon hozzá környezetünk és egészségünk

védelméhez, és hasznosítsa újra az elektromos és elektronikus hulladékot. A  tiltó szimbólummal ellátott készüléket ne dobja a háztartási hulladék közé. Juttassa el a készüléket a helyi újrahasznosító telepre, vagy lépjen kapcsolatba a hulladékkezelésért felelős hivatallal.

KAZALO

1. NAVODILA ZA VARNO UPORABO.....	59
2. VARNOSTNE INFORMACIJE.....	60
3. OPIS IZDELKA.....	62
4. UPRAVLJALNA PLOŠČA	62
5. PROGRAMI.....	63
6. NASTAVITVE.....	65
7. FUNKCIJE.....	67
8. PRED PRVO UPORABO.....	67
9. VSAKODNEVNA UPORABA.....	69
10. NAMIGI IN NASVETI.....	70
11. VZDRŽEVANJE IN ČIŠČENJE.....	71
12. ODPRAVLJANJE TEŽAV.....	73
13. TEHNIČNE INFORMACIJE.....	74

ZA ODLIČNE REZULTATE

Hvala, ker ste izbrali izdelek AEG. Ustvarili smo ga z namenom, da bi vam brezhibno služil vrsto let, inovativna tehnologija pa vam bo olajšala življenje – tega morda ne boste našli pri običajnih aparatih. Prosimo, vzemite si nekaj minut časa za branje, da boste izdelek čim boljše izkoristili.

Obiščite naše spletno mesto za:



Nasvete glede uporabe, brošure, odpravljanje motenj, servisne informacije:
www.aeg.com



Registrirajte vaš izdelek za boljši servis:
www.registreaeg.com



Kupite dodatke, potrošni material in originalne nadomestne dele za vaš aparat:
www.aeg.com/shop

POMOČ STRANKAM IN SERVIS

Priporočamo uporabo originalnih nadomestnih delov.

Ko kličete servis, imejte pri roki naslednje podatke: model, številko izdelka, serijsko številko.

Podatke najdete na ploščici s tehničnimi podatki.

 Opozorilo / Pozor - Varnostne informacije

 Splošne informacije in nasveti

 Okoljske informacije.

Pridržujemo si pravico do sprememb.

1. ⚠ NAVODILA ZA VARNO UPORABO

Pred namestitvijo in uporabo naprave natančno preberite priložena navodila. Proizvajalec ni odgovoren za poškodbe in škodo, nastalo zaradi napačne namestitve in uporabe. Navodila shranite skupaj z napravo za poznejšo uporabo.

1.1 Splošna varnostna navodila

- Ta naprava je namenjena uporabi v gospodinjstvu in podobni vrsti uporabe, npr.:
 - kmečkih hišah; kuhinjah za zaposlene v trgovinah, pisarnah in drugih delovnih okoljih,
 - s strani gostov v hotelih, motelih, kjer nudijo prenočišča z zajtrkom, in drugih stanovanjskih okoljih.
- Ne spreminjajte specifikacij te naprave.
- Delovni tlak vode (najmanjši in največji) mora biti med 0.5 (0.05) / 8 (0.8) barov (Mpa).
- Upoštevajte največje število 12 pogrinjkov.
- Če je napajalni kabel poškodovan, ga mora zamenjati predstavnik proizvajalca, pooblaščenega servisnega centra ali druga strokovno usposobljena oseba, da se izognete nevarnosti.
- Nože in jedilni pribor z ostrimi konicami vstavite v košarico za jedilni pribor, tako da bodo konice obrnjene navzdol ali vodoravno.
- Vrat naprave ne puščajte odprtih brez nadzora, da preprečite padec nanje.
- Pred vzdrževanjem izklopite napravo in iztaknite vtič iz vtičnice.
- Za čiščenje naprave ne uporabljajte vodnega pršca in pare.
- Napravo je treba priključiti na vodovodni sistem z novim priloženim kompletom cevi. Starih kompletov cevi ne smete ponovno uporabiti.

1.2 Varnost otrok in ranljivih oseb

- To napravo lahko uporabljajo otroci od osmega leta naprej ter osebe z zmanjšanimi telesnimi, čutnimi ali razumskimi sposobnostmi ali s pomanjkanjem izkušenj ter znanja le pod nadzorom ali če so dobili ustrezna navodila glede varne uporabe naprave in če se zavedajo nevarnosti, ki obstajajo.
- Preprečite, da bi se otroci igrali z napravo.
- Vsna pralna sredstva hranite zunaj dosega otrok.
- Ko so vrata naprave odprta, poskrbite, da bodo otroci in hišni ljubljenci dovolj oddaljeni od naprave.
- Čiščenja in uporabniškega vzdrževanja ne smejo izvajati otroci brez nadzora.

2. VARNOSTNE INFORMACIJE

2.1 Namestitev

- Odstranite vso embalažo.
- Ne nameščajte ali uporabljajte poškodovane naprave.
- Naprave ne nameščajte ali uporabljajte na mestu, kjer lahko temperatura pade pod 0 °C.
- Upoštevajte navodila za namestitev, priložena napravi.

2.2 Priključitev na električno napetost



OPOZORILO!

Nevarnost požara in električnega udara.

- Naprava mora biti ozemljena.
- Preverite, ali so električni podatki na ploščici za tehnične navedbe skladni z električno napeljavo. Če niso, se posvetujte z električarjem.
- Vedno uporabite pravilno nameščeno varnostno vtičnico.
- Ne uporabljajte razdelilnikov in podaljškov.
- Pazite, da ne poškodujete vtiča in kabla. Če je treba kabel zamenjati, mora to storiti osebe pooblaščenega servisnega centra.

- Vtič vtaknite v vtičnico šele ob koncu nameščanja. Poskrbite, da bo vtič dosegljiv tudi po namestitvi.
- Ne vlecite za električni priključni kabel, če želite izključiti napravo. Vedno povlecite za vtič.
- Naprava je izdelana v skladu z direktivami EGS.
- Samo za VB in Irsko. Naprava ima vtič s 13-ampersko varovalko. Če je treba zamenjati varovalko v vtiču, uporabite 13-ampersko varovalko ASTA (BS 1362).

2.3 Vodovodna napeljava

- Pazite, da ne poškodujete cevi za vodo.
- Pred priključitvijo naprave na nove cevi ali cevi, ki že dolgo niso bile v uporabi, pustite teči vodo, dokler ne bo čista.
- Ob prvi uporabi naprave se prepričajte, da ni prisotnega iztekanja vode.
- Cev za dovod vode ima varnostni ventil in oblogo z notranjim priključnim vodom.

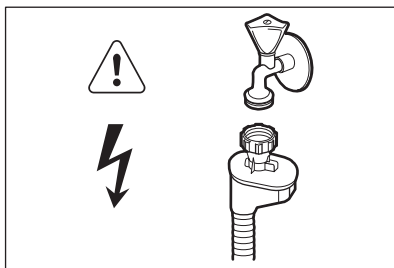
**OPOZORILO!**

Nevarna napetost.

- Cev za dovod vode ima zunanjo prozorno prevleko. Če se cev poškoduje, voda v njej potemni.
- V primeru poškodbe cevi za dovod vode takoj iztaknite vtič iz omrežne vtičnice. Za zamenjavo cevi za dovod vode se obrnite na pooblaščen servisni center.

2.4 Uporaba

- Ne sedajte ali stopajte na odprta vrata.
- Pomivalna sredstva za pomivalni stroj so nevarna. Upoštevajte varnostna navodila z embalaže pralnega sredstva.
- Ne pijte in ne igrajte se z vodo iz naprave.
- Ne odstranite posode iz naprave, dokler se program ne zaključi. Na posodi je lahko pomivalno sredstvo.

- Če med izvajanjem programa odprete vrata, lahko iz naprave puhne vroča para.
- V napravo, njeno bližino ali nanjo ne postavljajte vnetljivih izdelkov ali mokrih predmetov z vnetljivimi izdelki.

2.5 Servis

- Za popravilo naprave se obrnite na pooblaščen servisni center. Priporočamo le uporabo originalnih nadomestnih delov.
- Ko se obrnete na pooblaščen servisni center, morate zagotoviti naslednje podatke, ki jih najdete na ploščici za tehnične navedbe.
Model:
Številka izdelka:
Serijska številka:

2.6 Odstranjevanje**OPOZORILO!**

Nevarnost poškodbe ali zadužitve.

- Napravo izključite iz napajanja.
- Odrežite električni priključni kabel in ga zavržite.
- Odstranite zapah in na ta način preprečite, da bi se otroci in živali zaprli v napravo.

3. OPIS IZDELKA

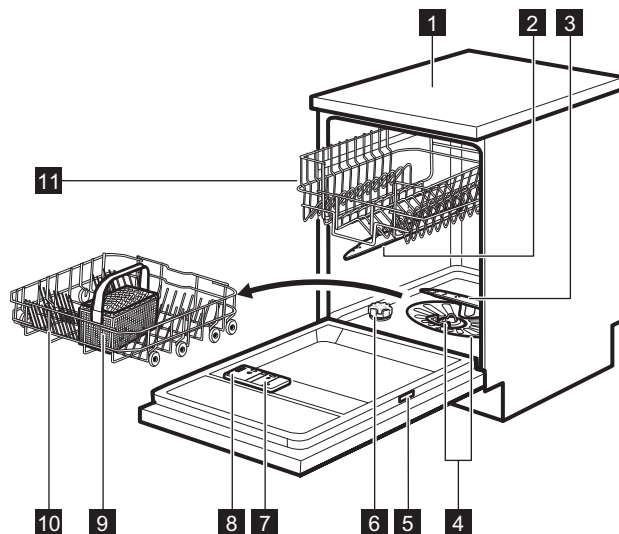





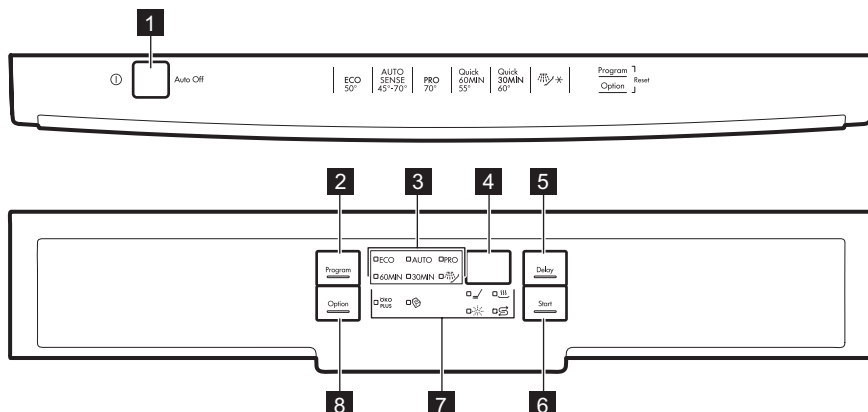

- | | |
|---------------------------------------|---------------------------------------|
| 1 Delovna površina | 7 Predal sredstva za izpiranje |
| 2 Zgornja brizgalna ročica | 8 Predal za pomivalno sredstvo |
| 3 Spodnja brizgalna ročica | 9 Košarica za jedilni pribor |
| 4 Filtri | 10 Spodnja košara |
| 5 Ploščica za tehnične navedbe | 11 Zgornja košara |
| 6 Posoda za sol | |

4. UPRAVLJALNA PLOŠČA



- | | |
|---------------------------------|------------------------------|
| 1 Tipka za vklop/izklop | 6 Tipka Start |
| 2 Tipka Program | 7 Indikatorji |
| 3 Programski indikatorji | 8 Tipka Option |
| 4 Prikazovalnik | |
| 5 Tipka Delay | |

4.1 Indikatorji

Indikator	Opis
	Faza pomivanja. Sveti med pomivanjem.
	Faza sušenja. Sveti med sušenjem.
	Indikator funkcije Multitab.
	Indikator za sol. Ne sveti med izvajanjem programa.
	Indikator sredstva za izpiranje. Ne sveti med izvajanjem programa.
	Indikator funkcije ÖKO PLUS.

5. PROGRAMI

Program	Stopnja umazanosti Vrsta posode	Faze programa	Funkcije
ECO ¹⁾	<ul style="list-style-type: none"> • Običajno umazano • Porcelan in jedilni pribor 	<ul style="list-style-type: none"> • Predpomivanje • Pomivanje pri 50 °C • Izpiranja • Sušenje 	<ul style="list-style-type: none"> • ÖKO PLUS • Multitab
AUTO ²⁾	<ul style="list-style-type: none"> • Vse • Porcelan, jedilni pribor, lonci in ponve 	<ul style="list-style-type: none"> • Predpomivanje • Pomivanje od 45 °C do 70 °C • Izpiranja • Sušenje 	<ul style="list-style-type: none"> • ÖKO PLUS • Multitab
PRO ³⁾	<ul style="list-style-type: none"> • Zelo umazano • Porcelan, jedilni pribor, lonci in ponve 	<ul style="list-style-type: none"> • Predpomivanje • Pomivanje 70 °C • Izpiranja • Sušenje 	<ul style="list-style-type: none"> • ÖKO PLUS • Multitab
60MIN	<ul style="list-style-type: none"> • Običajno umazano • Porcelan in jedilni pribor 	<ul style="list-style-type: none"> • Pomivanje pri 55 °C • Izpiranja 	<ul style="list-style-type: none"> • Multitab

Program	Stopnja umazanosti Vrsta posode	Faze programa	Funkcije
30MIN 4)	<ul style="list-style-type: none"> Sveža umazanija Porcelan in jedilni pribor 	<ul style="list-style-type: none"> Pomivanje 60 °C Izpiranja 	<ul style="list-style-type: none"> Multitab
 5)	<ul style="list-style-type: none"> Vse 	<ul style="list-style-type: none"> Predpomivanje 	

1) Ta program vam omogoča najvarčnejšo porabo vode in energije za običajno umazana porcelan in jedilni pribor. (To je standardni program za preizkuševalne inštitute).

2) Naprava zazna stopnjo umazanosti in količino posode v košarah. Samodejno prilagodi temperaturo in količino vode, porabo energije ter čas trajanja programa.

3) Ta program ima fazo izpiranja pri visoki temperaturi za boljše rezultate glede higiene. Med izpiranjem se vsaj 10 minut ohrani temperatura 70 °C.

4) S tem programom lahko pomijete sveže umazano posodo. V kratkem času zagotavlja dobre rezultate pomivanja.

5) S tem programom lahko hitro izperete posodo, da preprečite lepljenje ostankov hrane nanjo in nastajanje neprijetnih vonjav v napravi. Pri tem programu ne uporabljajte pomivalnega sredstva.

5.1 Vrednosti porabe

Program 1)	Voda (l)	Energija (kWh)	Trajanje (min.)
ECO	11	1.03	195
AUTO	8 - 14	0.6 - 1.4	40 - 150
PRO	13 - 15	1.3 - 1.5	140 - 160
60MIN	8 - 9	1.0 - 1.2	55 - 65
30MIN	9	0.8	30
	4	0.1	14

1) Vrednosti so odvisne od tlaka in temperature vode, nihanja v električnem napajanju, funkcij in količine posode.

5.2 Informacije za preizkuševalne inštitute

Za vse potrebne informacije glede preizkusa pošljite elektronsko pošto na:

info.test@dishwasher-production.com

Navedite številko izdelka (PNC) s ploščice za tehnične navedbe.

6. NASTAVITVE

6.1 Način izbire programa in uporabniški način

Ko je naprava v načinu izbire programa, lahko nastavite program in odprete uporabniški način.

V uporabniškem načinu lahko spremenite naslednje nastavitve:

- Stopnjo sistema za mehčanje vode glede na trdoto vode.
- Vkllop ali izkllop zvočnega signala za konec programa.
- Vkllop doziranja sredstva za izpiranje, ko želite skupaj uporabiti funkcijo Multitab in sredstvo za izpiranje.

Te nastavitve bodo shranjene, dokler jih ponovno ne spremenite.

Nastavitev načina izbire programa

Naprava je v načinu izbire programa, ko sveti programski indikator **ECO** in se na prikazovalniku prikaže trajanje programa.

Trdota vode

Nemške stopinje (°dH)	Francoske stopinje (°fH)	mmol/l	Clarke stopinje	Stopnja sistema za mehčanje vode
47 - 50	84 - 90	8.4 - 9.0	58 - 63	10
43 - 46	76 - 83	7.6 - 8.3	53 - 57	9
37 - 42	65 - 75	6.5 - 7.5	46 - 52	8
29 - 36	51 - 64	5.1 - 6.4	36 - 45	7
23 - 28	40 - 50	4.0 - 5.0	28 - 35	6
19 - 22	33 - 39	3.3 - 3.9	23 - 27	5 1)
15 - 18	26 - 32	2.6 - 3.2	18 - 22	4
11 - 14	19 - 25	1.9 - 2.5	13 - 17	3
4 - 10	7 - 18	0.7 - 1.8	5 - 12	2
<4	<7	<0.7	< 5	1 2)

1) Tovarniška nastavitvev.

2) Na tej stopnji ne uporabljajte soli.

Ob vklopu je naprava običajno v načinu izbire programa. Če pa do tega ne pride, lahko način izbire programa nastavite na naslednji način:

Hkrati pritisnite in držite tipki **Program** in **Option**, dokler naprava ni v načinu izbire programa.

6.2 Sistem za mehčanje vode

Sistem za mehčanje vode odstrani iz vode minerale, ki negativno vplivajo na rezultate pomivanja in napravo.

Večja kot je vsebnost teh mineralov, trša je voda. Trdoto vode merimo v ekvivalentnih lestvicah.

Sistem za mehčanje vode morate nastaviti glede na trdoto vode v vašem vodovodu. Točne podatke o trdoti vode lahko dobite pri krajevnem vodovodnem podjetju. Pomembno je nastaviti pravo stopnjo sistema za mehčanje vode, da zagotovite dobre rezultate pomivanja.

Nastavitev stopnje sistema za mehčanje vode

Naprava mora biti v načinu izbire programa.

1. Za vstop v uporabniški način hkrati pritisnite in držite tipki **Delay** in **Start**, dokler ne začnejo utripati indikatorji **ECO**, **AUTO** in **PRO** in prikazovalnik ugasne.
2. Pritisnite **Program**.
 - Indikatorja **AUTO** in **PRO** ugasneta.
 - Indikator **ECO** še naprej utripa.
 - Na prikazovalniku se prikaže trenutna nastavitev: npr. 5 L = stopnja 5.
3. Za spremembo nastavitve pritisnite tipko **Program**.
4. Pritisnite tipko za vklop/izklop za potrditev nastavitve.

6.3 Predal sredstva za izpiranje

Sredstvo za izpiranje pomaga, da se posoda posuši brez lis in madežev.

Sredstvo za izpiranje se samodejno sprosti med vročo fazo izpiranja.

Skupna uporaba sredstva za izpiranje in kombiniranih tablet

Ko vklopite funkcijo Multitab, predal sredstva za izpiranje ne sprošča več sredstva za izpiranje. Vendar pa priporočamo v primeru, da uporabljate kombinirane tablete in rezultati sušenja niso zadovoljivi, skupno uporabo kombiniranih tablet in sredstva za izpiranje. V tem primeru morate vklopiti doziranje sredstva za izpiranje.

Doziranje sredstva za izpiranje ostane vklopljeno, dokler ponovno ne spremenite nastavitve.

Vklop doziranja sredstva za izpiranje

Naprava mora biti v načinu izbire programa.

1. Za vstop v uporabniški način hkrati pritisnite in držite tipki **Delay** in **Start**, dokler ne začnejo utripati indikatorji **ECO**, **AUTO** in **PRO** in prikazovalnik ugasne.
2. Pritisnite **Option**.
 - Indikatorja **ECO** in **PRO** ugasneta.
 - Indikator **AUTO** še naprej utripa.
 - Na prikazovalniku se prikaže trenutna nastavitev.
 - 0 d = doziranje sredstva za izpiranje je izklopljeno.
 - 1 d = doziranje sredstva za izpiranje je vklopljeno.
3. Pritisnite **Option** za spremembo nastavitve.
4. Pritisnite tipko za vklop/izklop za potrditev nastavitve.
5. Nastavite odmerek sredstva za izpiranje.
6. Napolnite predal sredstva za izpiranje.

6.4 Zvočni signali

Zvočni signali se oglasijo ob napaki v delovanju naprave. Teh zvočnih signalov ne morete izklopiti.

Zvočni signal se oglasi tudi ob zaključku programa. Privzeto je ta zvočni signal izklopljen, a ga lahko vklopite.

Vklop zvočnega signala za konec programa

Naprava mora biti v načinu izbire programa.

1. Za vstop v uporabniški način hkrati pritisnite in držite tipki **Delay** in **Start**, dokler ne začnejo utripati indikatorji **ECO**, **AUTO** in **PRO** in prikazovalnik ugasne.
2. Pritisnite **Delay**.
 - Indikatorja **ECO** in **AUTO** ugasneta.
 - Indikator **PRO** še naprej utripa.
 - Na prikazovalniku se prikaže trenutna nastavitev.
 - 0 b = izklopljen zvočni signal.

- **Ib** = Vklapljen zvočni signal.
3. Pritisnite **Delay** za spremembo nastavitve.

4. Pritisnite tipko za vklop/izklop za potrditev nastavitve.

7. FUNKCIJE



Želene funkcije morate aktivirati ob vsakem zagonu programa. Funkcij ni mogoče vklopiti ali izklopiti med izvajanjem programa.



Niso vse funkcije združljive med sabo. Če ste izbrali nezdružljive funkcije, bo naprava samodejno izklopila eno izmed njih ali več. Svetili bodo samo indikatorji še vedno vklopljenih funkcij.

7.1 Multitab

To funkcijo vklopite ob uporabi kombiniranih tablet s funkcijami soli, sredstva za izpiranje in pomivalnega sredstva. Lahko vsebujejo tudi druga čistilna sredstva ali sredstva za izpiranje.

Ta funkcija prekine sprostitev soli in sredstva za izpiranje iz ustreznih posod. Indikatorja za sol in sredstvo za izpiranje ne zasvetita.

Ob uporabi te funkcije se lahko trajanje programa podaljša.

Vklop funkcije Multitab

Pritiskajte **Option**, dokler ne zasveti indikator

Kaj storiti v primeru, da želite prenehati uporabljati kombinirane tablete

Pred začetkom ločene uporabe pomivalnega sredstva, soli in sredstva za izpiranje naredite naslednje:

1. Nastavite najvišjo stopnjo sistema za mehčanje vode.
2. Preverite, ali sta posoda za sol in predal sredstva za izpiranje polna.
3. Zaženite najkrajši program s fazo izpiranja. Ne dodajte pomivalnega sredstva in ne zlagajte posode v košari.
4. Ko se program zaključi, sistem za mehčanje vode prilagodite trdoti vode v vašem kraju.
5. Prilagodite sproščeno količino sredstva za izpiranje.

7.2 ÖKO PLUS

Ta funkcija zniža temperaturo zadnje faze izpiranja in posledično tudi porabo energije (približno -25 %).

Posoda je lahko po koncu programa še vedno mokra.

Program bo krajši.

Vklop funkcije ÖKO PLUS

Pritiskajte **Option**, dokler ne zasveti indikator

Če funkcija ni primerna za program, ustrezní indikator ne zasveti ali pa nekaj sekund utripa hitro in nato ugasne. Prikazovalnik prikazuje posodobljeno trajanje programa.

8. PRED PRVO UPORABO

1. Trenutna stopnja sistema za mehčanje vode mora ustrezati trdoti vode. V nasprotnem primeru nastavite stopnjo sistema za mehčanje vode.
2. Napolnite posodo za sol.

3. Napolnite predal sredstva za izpiranje.
4. Odprite pipo.
5. Zaženite program, da odstranite vse ostanke, ki se še lahko nahajajo v napravi. Ne uporabljajte pomivalnega sredstva in ne zlagajte posode v košari.

Ko zaženete program, lahko traja do pet minut, da naprava ponovno napolni sistem za mehčanje vode. Videti je, da naprava ne deluje. Faza pomivanja se začne šele, ko se ta postopek zaključi. Postopek se redno ponavlja.

8.1 Posoda za sol



POZOR!

Uporabljajte samo sol, posebej prilagojeno pomivalnim strojem.

Sol se uporablja za ponovno polnjenje sistema za mehčanje vode in zagotovitev dobrih rezultatov pomivanja pri vsakodnevni uporabi.

Polnjenje posode za sol

1. Pokrov posode za sol zavrtite v nasprotni smeri urnega kazalca, da odprete posodo.
2. V posodo za sol nalijte en liter vode (le prvič).
3. Posodo za sol napolnite s soljo za pomivalne stroje.

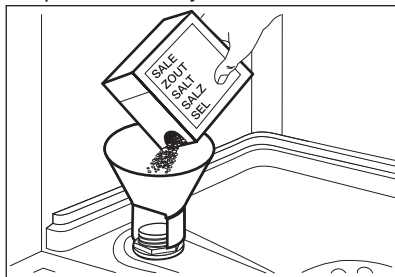

4. Odstranite sol okoli odprtine posode za sol.

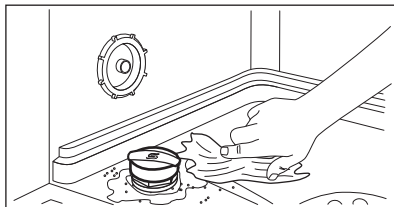

5. Pokrov zavrtite v smeri urnega kazalca, da zaprete posodo za sol.



Ko polnite posodo za sol, lahko iz nje izteka voda s soljo. Nevarnost korozije. Da bi jo preprečili, po polnitvi posode za sol zaženite program.

8.2 Polnjenje predala sredstva za izpiranje

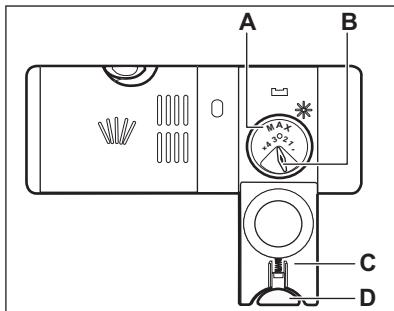
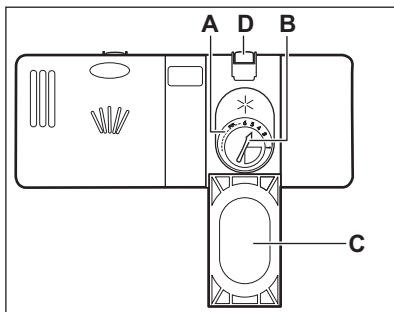

POZOR!

Uporabljajte samo sredstvo za izpiranje, posebej prilagojeno pomivalnim strojem.

1. Pritisnite gumb za sprostitvev (D), da odprete pokrov (C).
2. V predal sredstva za izpiranje (A) vlivajte sredstvo za izpiranje, dokler tekočina ne pride do ravni »max«.
3. Razlito sredstvo za izpiranje obrišite z vpojno krpo, da preprečite pretirano penjenje.

4. Zaprite pokrov. Prepričajte se, da se gumb za sprostitvev zaskoči.



Gumb za izbiro sproščene količine (B) lahko obračate med položajem 1 (najmanjša količina) in položajem 4 ali 6 (največja količina).

9. VSAKODNEVNA UPORABA

1. Odprite pipo.
2. Pritisnite tipko za vklop/izklop za vklop naprave.

Naprava mora biti v načinu izbire programa.

- Če sveti indikator za sol, napolnite posodo za sol.
- Če sveti indikator sredstva za izpiranje, napolnite predal sredstva za izpiranje.

3. Napolnite košare.
4. Dodajte pomivalno sredstvo. Če uporabljate kombinirane tablete, vklopite funkcijo Multitab.
5. Nastavite in vklopite pravi program za vrsto posode in stopnjo umazanje.

9.1 Uporaba pomivalnega sredstva

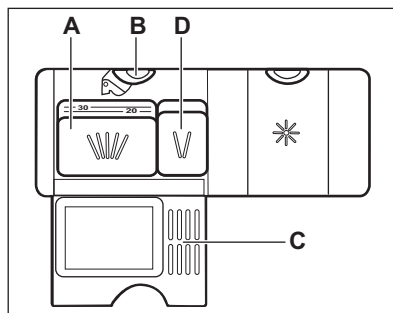
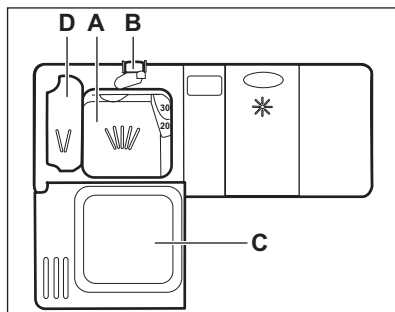

1. Pritisnite gumb za sprostitvev (B), da odprete pokrov (C).
2. Dajte pomivalno sredstvo, prašek ali tableto, v predelek (A).
3. Če ima program fazo predpomivanja, dajte majhno količino pomivalnega sredstva v predelek (D).
4. Zaprite pokrov. Prepričajte se, da se gumb za sprostitvev zaskoči.

9.2 Nastavitev in vklop programa

Funkcija Auto Off

Ta funkcija zmanjša porabo energije, tako da samodejno izklopi napravo, ko ta ne deluje.

Funkcija se vklopi:

- 5 minut po zaključku programa.
- Po petih minutah, če se program ne zažene.

Vklop programa

1. Pritisnite tipko za vklop/izklop za vklop naprave. Naprava mora biti v načinu izbire programa.
2. Zaprite vrata naprave.

3. Pritiskajte tipko **Program**, dokler ne zasveti indikator programa, ki ga želite izbrati.

Prikazovalnik ne prikazuje trajanja programa.

4. Nastavite primerne funkcije.
5. Pritisnite **Start** za zagon programa.
 - Zasveti indikator faze pomivanja.
 - Trajanje programa se začne zmanjševati v korakih po eno minuto.

Začetek programa z zamikom vklopa

1. Nastavite program.
2. Pritiskajte **Delay**, dokler se na prikazovalniku ne prikaže čas zamika vklopa, ki ga želite nastaviti (od ene do 24 ur).

Utripa indikator izbranega programa.

3. Pritisnite **Start**.
4. Zaprite vrata naprave za začetek odštevanja.

Po koncu odštevanja se program zažene in zasveti indikator faze pomivanja.

Odpiranje vrat med delovanjem naprave

Če odprete vrata med izvajanjem programa, naprava preneha delovati. Ko vrata zaprete, naprava nadaljuje z delovanjem od trenutka prekinitve.

10. NAMIGI IN NASVETI

10.1 Uporaba soli, sredstva za izpiranje in pomivalnega sredstva

- Uporabljajte le sol, sredstvo za izpiranje in pomivalno sredstvo za pomivalni stroj. Drugi izdelki lahko poškodujejo napravo.
- Tablete se pri kratkih programih ne raztopijo v celoti. Da bi preprečili ostanke pomivalnega sredstva na namiznem priboru, priporočamo, da tablete uporabljate pri dolgih programih.
- Ne uporabite več kot pravo količino pomivalnega sredstva. Oglejte si navodila na embalaži pomivalnega sredstva.

Preklic zamika vklopa med odštevanjem

Ko prekličete zamik vklopa, morate ponovno nastaviti program in funkcije.

Hkrati pritisnite in držite tipki **Program** in **Option**, dokler naprava ni v načinu izbire programa.

Preklic programa

Hkrati pritisnite in držite tipki **Program** in **Option**, dokler naprava ni v načinu izbire programa.

Pred začetkom novega programa se prepričajte, da je pomivalno sredstvo v predalu za pomivalno sredstvo.

Konec programa

Ko se program zaključi, se na prikazovalniku prikaže 0:00. Indikatorji faz ugasnejo.

Nobena tipka ne deluje, razen tipke za vklop/izklop.

1. Pritisnite tipko za vklop/izklop ali počakajte, da funkcija Auto Off samodejno izklopi napravo. Če odprete vrata pred vklopom funkcije Auto Off, se naprava samodejno izklopi.
2. Zaprite pipo.

10.2 Polnjenje košar

- Napravo uporabljajte le za pomivanje predmetov, ki so primerni za pomivanje v pomivalnem stroju.
- V napravo ne dajajte predmetov iz lesa, roževine, aluminija, kositra in bakra.
- V napravo ne dajajte predmetov, ki lahko vpijejo vodo (gobe, gospodinjske krpe).
- Velike ostanke hrane s posode odstranite v koš za smeti.
- Zažgane ostanke hrane na posodi pred pomivanjem namočite v vodi.
- Votle predmete (npr. skodelice, kozarce in ponve) postavite z odprtino navzdol.

- Kozarci se ne smejo medsebojno dotikati.
- Jedilni pribor in majhne predmete vstavite v košarico za jedilni pribor.
- Lahke predmete zložite v zgornjo košaro. Poskrbite, da se predmeti ne bodo premikali.
- Pred vklopom programa se prepričajte, da se brizgalna ročica lahko neovirano vrti.

10.3 Pred vklopom programa

Poskrbite za naslednje:

- Da so filtri čisti in pravilno nameščeni.
- Da je pokrov posode za sol povsem privit.
- Da brizgalni ročici nista zamašeni.
- Da sta prisotna sol in sredstvo za izpiranje za pomivalni stroj (razen če uporabljate kombinirane tablete).

- Da so predmeti v košarah pravilno zloženi.
- Da je program primeren za vstavljeno posodo in stopnjo umazanosti.
- Da je uporabljena prava količina pomivalnega sredstva.

10.4 Praznjenje košar

1. Pustite, da se posoda ohladi, preden jo vzamete iz pomivalnega stroja. Vroča posoda se hitro poškoduje.
2. Najprej izpraznite spodnjo in potem zgornjo košaro.



Ob koncu programa se lahko na straneh in vratih naprave še vedno nahaja voda.

11. VZDRŽEVANJE IN ČIŠČENJE



OPOZORILO!

Pred vzdrževanjem izklopite napravo in iztaknite vtič iz vtičnice.



Umazani filtri in zamašene brizgalne ročice poslabšajo kakovost pomivanja. Občasno jih preverite in po potrebi očistite.

11.1 Čiščenje filtrov

Filtrini sistem je sestavljen iz treh delov.

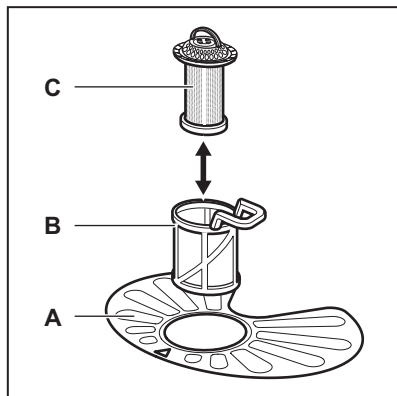

1. Filter (B) obrnite v nasprotni smeri urnega kazalca in ga odstranite.

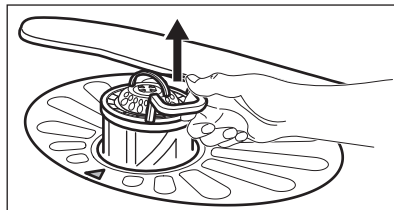
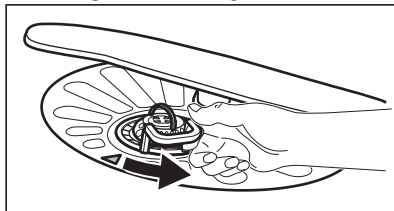

2. Odstranite filter (C) iz filtra (B).
3. Odstranite ploščati filter (A).

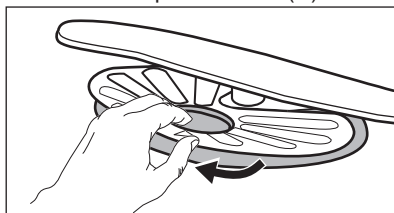

4. Operite filtre.

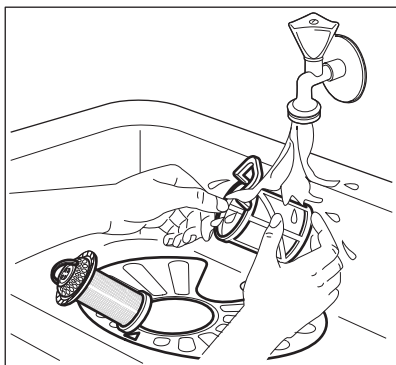

5. Prepričajte se, da v odvodni odprtini ali okrog nje ni ostankov hrane ali umazanije.
6. Namestite nazaj ploščati filter (A). Poskrbite, da bo pravilno nameščen pod vodili.

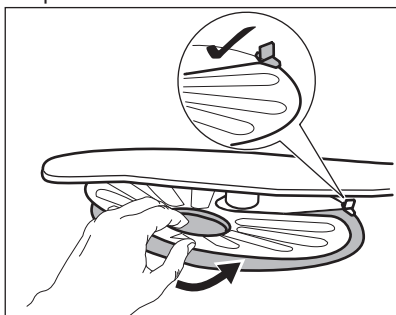

7. Ponovno sestavite filtra (B) in (C).
8. Filter (B) vstavite nazaj v ploščati filter (A). Obračajte ga v smeri urnega kazalca, dokler se ne zaskoči.

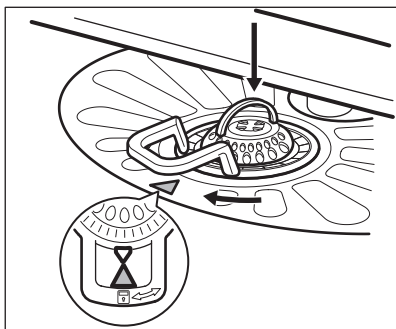
**POZOR!**

Napačen položaj filtrov lahko povzroči slabe rezultate pomivanja in poškodbo naprave.

11.2 Čiščenje brizgalnih ročic

Ne odstranjujte brizgalnih ročic. Če se luknjice v brizgalnih ročicah zamašijo, odstranite ostanke umazanije s tankim ostrim predmetom.

11.3 Čiščenje zunanjih površin

- Napravo očistite z vlažno mehko krpo.
- Uporabljajte samo nevtralna čistilna sredstva.
- Za čiščenje ne uporabljajte abrazivnih čistil, grobih gobic ali topil.

11.4 Čiščenje notranjosti

Če redno uporabljate kratke programe, lahko v notranjosti naprave ostanejo ostanke maščob in vodnega kamna. Če želite to preprečiti, priporočamo, da vsaj dvakrat na mesec zaženete dolg program.

12. ODPRAVLJANJE TEŽAV

Če se naprava ne zažene ali se ustavi med delovanjem. Preden se obrnete na pooblaščen servisni center, preverite, ali lahko sami rešite težavo s pomočjo informacij v razpredelnici.

Pri nekaterih težavah se na prikazovalniku izpiše opozorilna koda.

Težava in opozorilna koda	Možna rešitev
Naprave ne morete vklopiti.	<ul style="list-style-type: none"> Poskrbite, da bo vtič vtaknjen v vtičnico. Prepričajte se, da v omarici z varovalkami ni poškodovane varovalke.
Program se ne zažene.	<ul style="list-style-type: none"> Prepričajte se, da so vrata naprave zaprta. Pritisnite Start. Če je nastavljen zamik vklopa, nastavitev prekličite ali počakajte, da se odštevanje konča. Naprava je začela postopek polnjenja sistema za mehčanje vode. Postopek traja približno pet minut.
Naprava se ne napolni z vodo. Na prikazovalniku se prikaže <i>,10.</i>	<ul style="list-style-type: none"> Prepričajte se, da je pipa odprta. Prepričajte se, da tlak dovoda vode ni prenizek. Za te informacije se obrnite na krajevno vodovodno podjetje. Prepričajte se, da pipa ni zamašena. Prepričajte se, da filter v cevi za dovod vode ni zamašen. Prepričajte se, da cev za dovod vode ni prepognjena ali ukrivljena.
Naprava ne izčrpa vode. Na prikazovalniku se prikaže <i>,20.</i>	<ul style="list-style-type: none"> Prepričajte se, da sifon ni zamašen. Prepričajte se, da cev za odvod vode ni prepognjena ali ukrivljena.
Vklopljen je zaščitni sistem za zaporo vode. Na prikazovalniku se prikaže <i>,30.</i>	<ul style="list-style-type: none"> Zaprte pipo in se obrnite na pooblaščen servisni center.

Ko preverite napravo, jo izklopite in vklopite. Če se težava ponovi, se obrnite na pooblaščen servisni center.

Za opozorilne kode, ki niso opisane v razpredelnici, se obrnite na pooblaščen servisni center.

12.1 Rezultati pomivanja in sušenja niso zadovoljivi

Težava	Možna rešitev
Na kozarcih in posodi nastanejo beli pasovi ali modrikast sloj.	<ul style="list-style-type: none"> Preveč sproščenega sredstva za izpiranje. Izbirnik sredstva za izpiranje premaknite v nižji položaj. Pomivalnega sredstva je preveč.

Težava	Možna rešitev
Na kozarcih in posodi nastanejo madeži in posušene vodne kapljice.	<ul style="list-style-type: none"> Premalo sproščenega sredstva za izpiranje. Izbirnik sredstva za izpiranje premaknite v višji položaj. Vzrok je lahko v kakovosti sredstva za izpiranje.
Posoda je mokra.	<ul style="list-style-type: none"> Program nima faze sušenja ali pa ima fazo sušenja z nizko temperaturo. Predal sredstva za izpiranje je prazen. Vzrok je lahko v kakovosti sredstva za izpiranje. Vzrok je lahko v kakovosti kombiniranih tablet. Preizkusite drugo znamko ali pa vklopite doziranje sredstva za izpiranje in uporabite sredstvo za izpiranje skupaj s kombiniranimi tabletami.



Za druge možne vzroke si oglejte »**Namigi in nasveti**«.

13. TEHNIČNE INFORMACIJE

Mere	Širina / višina / globina (mm)	600/850/625
Priklučitev na električno napetost ¹⁾	Napetost (V)	220-240
	Frekvenca (Hz)	50
Tlak vode	Min. / maks. barov (MPa)	0.5 (0.05) / 8 (0.8)
Dovod vode	Hladna ali vroča voda ²⁾	največ 60 °C
Zmogljivost	Pogrinjkov	12
Poraba energije	Način stanja vklopa (W)	0.99
Poraba energije	Način izklopa (W)	0.10

¹⁾ Za druge vrednosti si oglejte ploščico za tehnične navedbe.

²⁾ Če se vroča voda ogreva s pomočjo nadomestnih virov energije (npr. sončnih plošč ali vetrne elektrane), uporabite priključitev na vročo vodo, da zmanjšate porabo energije.

14. SKRBJA ZA OKOLJE

Reciklirajte materiale, ki jih označuje

simbol . Embalažo odložite v ustrezne zabojnike za reciklažo. Pomagajte zaščititi okolje in zdravje ljudi ter reciklirati odpadke električnih in elektronskih naprav. Naprav, označenih s simbolom ne odstranjujte z gospodinjstvi odpadki. Izdelek vrnite na krajevno zbirališče za recikliranje ali se obrnite na občinski urad.

