

HU Használati útmutató

Tűzhely

USER MANUAL

ZCK24201WA

HU

ZANUSSI

Tartalomjegyzék

Biztonsági információk	2	Sütő - Napi használat	10
Biztonsági előírások	3	Sütő – tartozékok használata	11
Termékleírás	7	Sütő - Hasznos javaslatok és tanácsok	11
Az első használat előtt	7	Sütő - Ápolás és tisztítás	14
Főzőlap - Napi használat	8	Mit tegyek, ha...	15
Főzőlap - Hasznos javaslatok és tanácsok	8	Üzembe helyezés	16
Főzőlap - Ápolás és tisztítás	9	Környezetvédelmi tudnivalók	20

A változtatások jogát fenntartjuk.

Biztonsági információk

Az üzembe helyezés és használat előtt gondosan olvassa el a mellékelt útmutatót. A nem megfelelő üzembe helyezés vagy használat által okozott károkért nem vállal felelősséget a gyártó. További tájékozódás érdekében tartsa elérhető helyen az útmutatót.

Gyermekek és fogyatékkal élő személyek biztonsága

⚠ Vigyázat Fulladás, sérülés vagy tartós rokkantság kockázata.

- A készüléket 8 év feletti gyermekek és csökkent fizikai, értelmi vagy mentális képességű, illetve megfelelő tapasztalatok és ismeretek híján lévő személyek a biztonságukért felelős személy felügyelete mellett használhatják.
- Ne hagyja, hogy gyerekek játsszanak a készülékkel. 3 évnél fiatalabb gyermekeket tilos felügyelet nélkül hagyni a készülék közelében.
- Minden csomagolóanyagot tartson távol a gyermekektől.
- A gyermekeket és kedvenc háziállatokat tartsa távol a készüléktől működés közben, és működés után, lehűléskor. A készülék elérhető részei forróak.
- Ha rendelkezik gyermekbiztonsági zárral a készülék, akkor célszerű azt bekapcsolni.
- Gyermekek felügyelet nélkül nem végezhetnek tisztítási vagy karbantartási tevékenységet.

Általános biztonság

- Használat közben a készülék és az elérhető részek nagyon felforrósodhatnak. Ne érintse meg a fűtőelemeket.
- Ne működtesse a készüléket külső időzítővel vagy külön távirányító rendszerrel.
- Főzőlapon történő főzéskor az olaj vagy zsír felügyelet nélkül hagyása veszélyes lehet, és tűz keletkezhet.
- A tüzet ne próbálja meg eloltani vízzel, hanem kapcsolja ki a készüléket, és takarja le a lángokat például egy fedővel vagy tűzálló takaróval.
- Ne tároljon semmit sem a főzőfelületeken.
- A készülék tisztításához ne használjon gőzölős takarítógépet.
- Soha ne tegyen a főzőfelületre fémtárgyakat (fedők, kések, kanalak), mert azok felforrósodhatnak.
- Levétele előtt távolítsa el minden kiömlött anyagot a fedőről. A fedő főzőedényre való felhelyezése előtt hagyja lehűlni a főzőlapot.
- Ne használjon súrolószert vagy éles fém kaparóeszközt a sütőajtó üvegének tisztítására, mivel ezek megkarcolhatják a felületet, ami az üveg megrepedését eredményezheti.
- Az izzó cseréje előtt győződjön meg arról, hogy a készülék ki van kapcsolva, hogy megelőzze áramütést.
- Ha a hálózati kábel megsérül, azt a gyártónak vagy a hivatalos márkaszerviznek vagy más hasonlóan képzett személynek ki kell cserélnie, nehogy veszélyhelyzet álljon elő.

Biztonsági előírások

Üzembe helyezés

 **Vigyázat** A készüléket csak képezett személy helyezheti üzembe.

- Távolítsa el az összes csomagolóanyagot.
- Ne helyezzen üzembe, és ne is használjon sérült készüléket.

- Tartsa be a készülékhez mellékelt üzembe helyezési útmutatóban foglaltakat.
- Súlyos a készülék, ezért legyen körültekintő a mozgatásakor. Mindig viseljen munkavédelmi kesztyűt.
- Soha ne húzza a készüléket a fogantyújánál fogva.

- Tartsa meg a minimális távolságot a többi készüléktől és egységtől.
- A készüléket biztonságos szerkezetek alá és mellé helyezze.
- A készüléket azonos magasságú készülékek vagy egységek mellett helyezze el.
- Ne telepítse a készüléket lábazatra.
- Ne telepítse a készüléket ajtó mellé vagy ablak alá. Ezzel elkerülhető, hogy az ajtó vagy ablak kinyitásával leverje a forró fűzőedényt a készülékről.

Elektromos csatlakoztatás

Vigyázat Tűz- és áramütésveszély.

- Minden elektromos csatlakoztatást szakértett villanszerelőnek kell elvégeznie.
- A készüléket kötelező földelni.
- Ellenőrizze, hogy az adattáblán szereplő elektromos adatok megfelelnek-e a háztartási hálózati áram paramétereinek. Amennyiben nem, forduljon szakképzett villanszerelőhöz.
- Mindig megfelelően felszerelt, áramütés ellen védett aljzatot használjon.
- Ne használjon hálózati elosztót és hosszabbító kábelt.
- Ügyeljen a hálózati csatlakozódugó és a hálózati kábel épségére. Ha a hálózati kábel cserére szorul, forduljon a márkaszervezhez vagy villanszerelőhöz.
- Ügyeljen arra, hogy a hálózati kábelek ne érjenek hozzá a készülék ajtajához, különösen akkor, ha az forró.
- A feszültség alatt álló és szigetelt alkatrészek érintésvédelmi részeit úgy kell rögzíteni, hogy szerszám nélkül ne lehessen eltávolítani azokat.
- Csak az üzembe helyezés befejezése után csatlakoztassa a hálózati csatlakozódugót a hálózati csatlakozóaljzatba. Ügyeljen arra, hogy a hálózati dugasz üzembe helyezés után is könnyen elérhető legyen.
- Amennyiben a hálózati konnektor rögzítése laza, ne csatlakoztassa a csatlakozódugót hozzá.

- A készülék csatlakozásának bontására, soha ne a hálózati kábelnél fogva húzza ki a csatlakozódugót. A kábelt mindig a csatlakozódugónál fogva húzza ki.
- Kizárólag megfelelő szigetelőberendezést alkalmazzon: hálózati túlterhelésvédő megszakítót, biztosítékot (a tokból eltávolított csavaros típusú biztosítékot), földzárlatkioldót és védőrelét.
- Az elektromos készüléket egy szigetelőberendezéssel kell ellátni, amely lehetővé teszi, hogy minden ponton leválassza a készüléket az elektromos hálózatról. A szigetelőberendezésnek legalább 3 mm-es érintkezőtávolsággal kell rendelkeznie.

Gázcsatlakoztatás

- Minden gázcsatlakoztatást szakképzett személynek kell elvégeznie.
- Beszerelés előtt ellenőrizze, hogy a helyi szolgáltatási feltételek (gáztípus és gáznyomás) valamint a készülék beállítása összhangban van-e egymással.
- Gondoskodjon arról, hogy keringeni tudjon a levegő a készülék körül.
- A gázellátásra vonatkozó adatok az adattáblán találhatóak.
- A készülék nem csatlakozik égéstermék-elvezető eszközkhöz. A készüléket a hatályos telepítési szabályoknak megfelelően csatlakoztassa. Ügyeljen a megfelelő szellőzésre vonatkozó követelmények betartására.

Használat

Vigyázat Sérülés-, égés- és áramütésveszély.

- A készüléket háztartási környezetben használja.
- Ne változtassa meg a készülék műszaki jellemzőit.
- Ellenőrizze, hogy a készülék szellőzőnyílásai nincsenek-e lezárva.
- Működés közben tilos a készüléket felügyelet nélkül hagyni.
- Minden használat után kapcsolja ki a készüléket.

- A készülék belseje használat közben felforrósodik. Ne érintse meg a készülék belsőjében lévő fűtőelemeket. Amikor a sütőből kivesszi vagy behelyezi a tartozékokat vagy edényeket, mindig használjon konyhai edényfogó kesztyűt.
- Körültekintően járjon el, ha működés közben kinyitja a készülék ajtaját. Forró levegő távozhat a készülékből.
- Ne működtesse a készüléket nedves kézzel, vagy amikor az vízzel érintkezik.
- Ne gyakoroljon nyomást a nyitott ajtóra.
- Működés közben mindig tartsa csukva a készülék ajtaját.
- Soha ne tegyen a főzőzónákra evőeszközöket vagy fedőket. Ezek üzem közben forróvá válnak.
- Használat után kapcsolja ki a főzőzónákat.
- Ne használja a készüléket munka- vagy tárolófelületként.
- A készüléket jó szellőzéssel rendelkező helyiségben helyezze üzembe.
- Kizárólag stabil főzőedényt használjon, melynek formája megfelelő, átmérője pedig meghaladja az égők méretét.
- Ellenőrizze, hogy a láng nem alszik-e ki a nagylángról kislángra való gyors átváltásnál.
- Ügyeljen arra, hogy az edények a főzőzónák gyűrűinek közepén helyezkedjenek el, és ne nyúljanak túl a főzőfelület szélén.
- Csak a készülékhez mellékelte tartozékokat használja.
- Ne helyezzen lángelosztót az égőre.
- A készülék kizárólag ételkészítési célokra szolgál. Tilos bármilyen más célra, például helyiség fűtésére használni.

 **Vigyázat** Tűz- és robbanásveszély.

- A felforrósított zsírok és olajok gyúlékony gőzöket bocsáthatnak ki. Zsírral vagy olajjal való főzéskor tartsa azoktól távol a nyílt lángot és a forró tárgyakat.
- A nagyon forró olaj által kibocsátott gőzök öngyulladást okozhatnak.

- Az ételmaradékot tartalmazó használt olaj az első használatkor alkalmazott hőfoknál alacsonyabb értéken is tüzet okozhat.
- Ne tegyen gyúlékony anyagot vagy gyúlékony anyaggal szennyezett tárgyat a készülékbe, annak közelébe, illetve annak tetejére.
- Ügyeljen arra, hogy szikra vagy nyílt láng ne legyen a készülék közelében, amikor kinyitja az ajtót.
- Óvatosan nyissa ki a készülék ajtaját. Az alkoholtartalmú alkotóelemek alkoholos levegőelegyet hozhatnak létre.

 **Vigyázat** A készülék károsodásának veszélye áll fenn.

- A zománc elszíneződésének vagy károsodásának megakadályozása érdekében:
 - Ne tegyen edényt vagy egyéb tárgyat közvetlenül a készülék sütőterének aljára.
 - Ne tegyen alufóliát közvetlenül a készülék sütőterének aljára.
 - Ne engedjen vizet a forró készülékbe.
 - a főzés befejezése után ne tárolja a nedves edényeket vagy az ételt a készülékben.
 - A tartozékok kivételekor vagy berakásakor óvatosan járjon el.
- A zománc elszíneződése nincs hatással a készülék teljesítményére. Ez a garanciajog szempontjából nem számít hibának.
- A nagy nedvességtartalmú sütemények esetében mély tepsit használjon a sütéshez. A gyümölcsök leve maradandó foltokat ejthet.
- Ne helyezzen forró főzőedényt a kezelőpanelre.
- Ne hagyja, hogy a főzőedényből elforrjon a folyadék.
- Ügyeljen arra, hogy ne ejtsen tárgyat vagy főzőedényt a készülékre. A készülék felülete megsérülhet.
- Üres főzőedénnyel vagy főzőedény nélkül ne kapcsolja be a főzőzónákat.
- Ne tegyen alufóliát a készülékre.

- Az öntöttvasból vagy alumínium öntvényből készült, illetve sérült aljú edények megkarcolhatják az üvegkerámia felületet. Az ilyen tárgyakat mindig emelje fel, ha a főzőfelületre szeretné helyezni ezeket.

Fedél

- Ne változtassa meg a fedél műszaki jellemzőit.
- Rendszeresen tisztítsa meg a fedelet.
- Ne nyissa fel a fedelet, ha kifröccsent étel van a felületén.
- A fedő főzőedényre helyezése előtt kapcsolja ki az összes égőt.
- Ne zárja le a fedőt, amíg a tűzhely és a sütő le nem hűlt teljes mértékben.
- Az üvegfedők (ha vannak) felforrósodva elrepedhetnek.



⚠ Vigyázat Szereljen fel egy stabilizáló eszközt a készülék megbillenésének megakadályozására. Olvassa el az „Üzembe helyezés” c. szakaszt.

Ápolás és tisztítás

⚠ Vigyázat Személyi sérülés, tűz vagy a készülék károsodásának veszélye áll fenn.

- Karbantartás előtt kapcsolja ki a készüléket, és húzza ki a hálózati csatlakozódugót a csatlakozóaljzattól.
- Ellenőrizze, hogy lehült-e a készülék. Máskülönben fennáll a veszély, hogy az üvegtáblák eltörnek.
- A sütőajtó sérült üvegtábláját haladéktalanul cserélje ki. Forduljon a márkaszervizhez.

- Legyen óvatos, amikor az ajtót leszereli a készülékről. Az ajtó nehéz!
- Rendszeresen tisztítsa meg a készüléket, hogy elkerülje a felületének rongálódását.
- A készülékben maradt zsír vagy étel tüzet okozhat.
- A készüléket puha, nedves ruhával tisztítsa. Csak semleges tisztítószer használjon. Ne használjon súrolószert, súrolószivacsot, oldószert vagy fém tárgyat.
- Amennyiben tűzhelytisztító aeroszolt használ, tartsa be a tisztítószer csomagolásán feltüntetett biztonsági utasításokat.
- Ne tisztítsa a katalitikus zománcreteget (ha van) semmilyen mosószerrel.
- Az égőket tilos mosogatógépben tisztítani.

Belső világítás

- Az izzó, illetve halogén lámpa olyan típusú, amely kizárólag háztartási készülékekhez használható. Otthona kivilágítására ne használja.

⚠ Vigyázat Vigyázat! Áramütés-veszély.

- A lámpa cseréje előtt húzza ki a hálózati dugaszt a hálózati aljzattól.
- Kizárólag az eredetivel megegyező műszaki jellemzőkkel rendelkező lámpát használjon.

Ártalmatlanítás

⚠ Vigyázat Sérülés- vagy fulladásveszély.

- Bontsa a készülék hálózati csatlakozását.
- Vágja le a hálózati tápkábelt, és helyezze a hulladékba.
- Szerelje le az ajtókilincset, hogy megakadályozza gyermekek és kedvenc állatok készülékben rekedését.

Szerviz

- A készülék javítását bízva márkaszervizre. Kizárólag eredeti alkatrészek használatát javasoljuk.

Termékleírás

Általános áttekintés

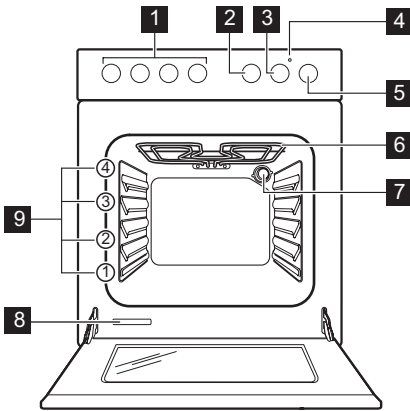

- 1 A főzőlap kezelőszervei
- 2 A Percszámláló gombja
- 3 Hőmérséklet-szabályozó gomb
- 4 Hőmérséklet-visszajelző
- 5 Sütőfunkciók szabályozógombja
- 6 Fűtőelem
- 7 Sütőlámpa
- 8 Adattábla
- 9 Polcszintek

Főzőfelület elrendezése

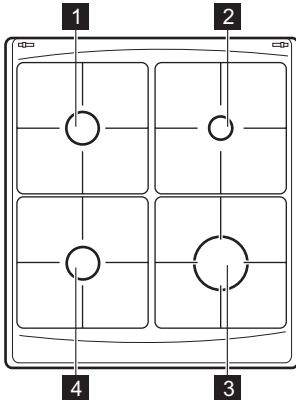

- 1 Normál égő
- 2 Normál égő
- 3 Kisegítő égő
- 4 Erős égő

Tartozékok

- **Sütőpolc**
Edényekhez, tortaformákhoz, tepsikhez
- **Lapos sütőtepsi**
Tortákhoz és süteményekhez.
- **Tárolórekesz**

A sütőtér alatt tárolórekesz található. A rekesz használatához emelje fel és hajtassa le az ajtót.

 **Vigyázat** A tárolótér felforrósodhat, amikor a készülék működik.

Az első használat előtt

 **Vigyázat** Lásd a Biztonságról szóló részt.

Figyelem A sütő ajtajának kinyitásához mindig középen fogja meg a sütőajtó fogantyúját.

Kezdeti tisztítás

- Távolítsa el minden alkatrészt a készülékből.
- Az első használat előtt tisztítsa meg a készüléket.

Fontos Olvassa el az „Ápolás és tisztítás” című fejezetet.

Előmelegítés

Üres készülékkel végezzen előmelegítést, hogy kiégesse a visszamaradt zsírt.

Főzőlap - Napi használat

Vigyázat Lásd a Biztonságról szóló részt.

A gázégő begyújtása



Vigyázat Amikor a konyhában nyílt lángot használ, legyen nagyon óvatos. Nyílt láng helytelen használata esetén a gyártó minden felelősséget elhárít.

i A gázégőt a főzőedény ráhelyezése előtt gyújtsa meg.

Az égő meggyújtásához:

1. Nyomja le teljesen a szükséges égőhöz tartozó szabályozó gombot, majd fordítsa el a maximum állásba . A gomb megnyomásakor a szikragyújtó automatikusan bekapcsol.
2. Tartsa benyomva kb. 10 másodpercen át. Ezáltal a termoelem felmelegszik. Ha nem tartja benyomva a gombot, a gázellátás megszakad.
3. Az égő begyújtása után állítsa be a lángot.

i Ha az égő néhány kísérlet után nem gyullad meg, ellenőrizze, hogy az égő koronája és fedele megfelelő helyzetben van-e.

1. Állítsa be a  funkciót és a maximális hőmérsékletet.
2. Hagyja 45 percig működni a készüléket.
3. Állítsa be a  funkciót. E funkció maximális hőmérséklete 210 °C.
4. Hagyja 15 percig működni a készüléket. A szokottnál forróbbak lehetnek a tartozékok. Szagot és füstöt bocsáthat ki a készülék. Ez normális jelenség. Gondoskodjon a megfelelő légáramlásról.

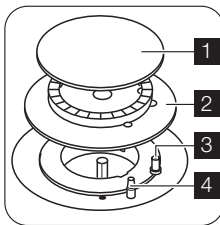

- 1** Égőfedél
- 2** Égőkorona
- 3** Gyújtógyertya
- 4** Hőérzékelő

Vigyázat Ne tartsa a szabályozógombot 15 másodpercnél tovább benyomva.

Ha az égő 15 másodperc elteltével sem gyullad be, engedje fel a szabályozógombot, forgassa kikapcsolt helyzetbe, és legalább 1 perc várakozás után próbálja meg újra begyújtani az égőt.

Fontos Az égőt az elektromos eszköz nélkül is begyújthatja (például, amikor nincs áram a konyhában). Ennek érdekében tegye a lángot az égő közelébe, nyomja be a megfelelő szabályozógombot, és forgassa az óramutató járásával ellentétes irányba a maximális gáznyitás állásába.

i Ha az égő véletlenül leáll, fordítsa a szabályozógombot kikapcsolt helyzetbe, és legalább 1 perc várakozás után próbálja meg újra begyújtani az égőt.

i A szikragyújtó automatikusan elindulhat, amikor az elektromos hálózat főkapcsolóját felkapcsolja, illetve a készülék beszerelése vagy egy áramkimaradás után. Ez normális jelenség.

Az égő kikapcsolása

A gázellátás megszakításához a forgassa gombot a következő jelre: ● .

! **Vigyázat** Mielőtt az edényt az égőről levenné, a lángot mindig vegye lejjebb, vagy kapcsolja le.

Főzőlap - Hasznos javaslatok és tanácsok

Energiatakarékosság

- Lehetőség szerint mindig tegyen fedőt az edényekre.
- Amikor a folyadék forni kezd, csökkentse a lángot, hogy a folyadék enyhén gyöngyözzön.

! **Vigyázat** Használjon az égő méretének megfelelő aljzattal rendelkező edényt vagy serpenyőt.

A főzőlapon ne használjon olyan főzőedényeket, amelyek túlnyúlnak a széleiben.

Égő	A főzőedény átmérője
Erős	160 - 220 mm
Normál	140 - 220 mm
Kisegítő	120 - 180 mm

Használjon lehetőség szerint minél vastagabb és laposabb aljú főzőedényeket.

Főzőlap - Ápolás és tisztítás

! **Vigyázat** Lásd a Biztonságról szóló részt.

! **Vigyázat** Tisztítás előtt kapcsolja ki a készüléket, és hagyja lehűlni.

! **Vigyázat** Biztonsági okokból ne tisztítsa a készüléket gőzborotvával vagy nagynyomású tisztítóberendezéssel.

! **Vigyázat** Ne használjon súrolószereket, acélgaport párnát vagy savakat, mert ezek károsíthatják a készüléket.

- A zománcozott alkatrészek, a korona és fedél tisztítását szappanos langyos vízzel végezze.
- A rozsdamentes acél részeket mossa le vízzel, majd törölje szárazra puha ruhával.

• Az edénytartók mosogatógépben **nem** mosogathatók, **kézzel** kell lemosni őket.

• Tisztítás után győződjön meg róla, hogy megfelelően helyezte-e vissza az edénytartókat.

• Az égők megfelelő működése érdekében biztosítsa, hogy az edénytartókarok az égő közepén legyenek.

• **Legyen nagyon óvatos, amikor az edénytartókat visszahelyezi, hogy az égőtétők károsodását elkerülje.**

A tisztítás után puha ruhával törölje szárazra a készüléket.

Sütő - Napi használat

 **Vigyázat** Lásd a Biztonságról szóló részt.







A készülék ki- és bekapcsolása

1. A sütőfunkciók gombját forgassa el a kívánt sütőfunkció kiválasztásához.
2. Forgassa a hőmérséklet-szabályozó gombot a kívánt hőmérséklet kiválasztásához.
Amíg a készülék hőmérséklete emelkedik, a hőmérséklet-visszajelző világít.
3. A készülék kikapcsolásához forgassa ki-kapcsolt állásba a sütőfunkciók gombját és a hőmérséklet-szabályozót.

Biztonsági termosztát

 A biztonsági termosztát egy hőkioldó, mely a termosztátban működik.

Sütőfunkciók

Sütőfunkció	Alkalmazás
 KIKAPCSOLT állás	A készülék KIKAPCSOLT állapotban van.
 Alsó + felső sütés	A felső és az alsó fűtőelem egyaránt melegíti a sütőt. Egy szinten történő térsza-, hús- és pizzasütéshez. Pizza esetében forgassa a hőmérséklet-szabályozó gombot  helyzetbe.
 Alsó fűtőelem	Kizárólag a sütő alsó részét melegíti. Ropogós alapú sütemények készítéséhez.
 Felső fűtőelem	Kizárólag a sütő felső részét melegíti. Főzött ételek befejezéséhez.
 Teljes grill	A teljes grillező elem be van kapcsolva. Nagyobb mennyiségű lapos élelmiszer grillezéséhez. Píritós készítéséhez.  Vigyázat E funkció használatakor a maximális hőmérséklet 210 °C lehet.

Időzítő - percszámláló

A visszaszámlálási idő beállítására használhatja.

Először forgassa az óramutató járásával megegyező irányban ütközésig az időzítő gombját (lásd a „Termékleírás” részt). Ezu-

A sütő termosztátjának a túlmelegedésből adódó károsodása elkerüléséhez a sütő biztonsági termosztáttal rendelkezik, amely megszakítja az áramellátást. A sütő a hőmérséklet csökkenése után automatikusan újra bekapcsol.

 **Vigyázat** A biztonsági termosztát kizárólag akkor lép működésbe, ha a sütőtermosztát nem működik megfelelően. Ilyen esetben a sütő nagyon felforrósodik, és megégetheti az ételeket. Ekkor haladéktalanul cseréltesse ki a márkaszervizzel a sütőtermosztátot.

tán tekerje az óramutató járásával ellentétes irányban a szükséges időtartamra. Az időtartam leteltekor hangjelzés hallható.

Ez a funkció nincs hatással a sütő működésére.

Sütő – tartozékok használata

⚠ Vigyázat Lásd a Biztonságról szóló részt.

A sütőtepsit behelyezése

Helyezze a tepsit a sütőtér középső részébe, az első és a hátsó fal közé. Ez biztosítja a meleg áramlását az első részen és a sütőtepsi mögött. Biztosítsa, hogy a tepsit úgy helyezze el, mint a képen, a ferde szélével hátul.

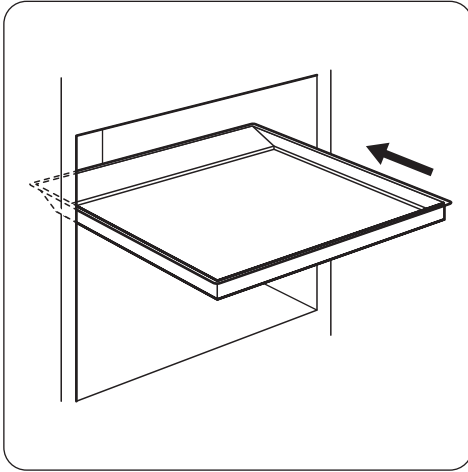

⚠ Vigyázat Ne tolja be teljesen a sütőtepsit a sütőtér hátsó falához. Ez megakadályozná, hogy a forró levegő a

tepsi körül áramolhasson. Az étel megéghet, különösen a tepsis hátsó részén.

Sütőpolc behelyezése

Helyezze a sütőpolcot a sütőtér középső részébe, az első és a hátsó fal közé. A sütőpolc hátsó része különleges kialakítású, mely megkönnyíti a tartozék megfelelő, pontos behelyezését.

Ellenőrizze, hogy a sütőpolc az ábrán látható módon van-e behelyezve.

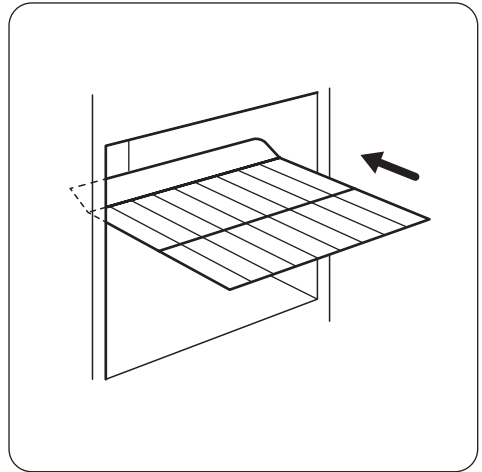

Sütő - Hasznos javaslatok és tanácsok

⚠ Figyelem A nagy nedvességtartalmú sütemények esetében mély tepsit használjon a sütéshez. A gyümölcslevek maradandó foltokat okozhatnak a zománcban.

- A sütőben négy polcszint található. A polcszintek számozása a sütő aljától felfelé történik.
- A nedvesség lecsapódhat a készülék belső részében vagy az üvegajtókon. Ez normális jelenség. Mindig álljon hátrébb a készüléktől, amikor sütés közben kinyitja a készülék ajtaját. A páralecsapódás csökkentése

érdekében a sütés előtt legalább 10 percig üzemeltesse a készüléket.

- Törölje le a nedvességet a készülék minden használata után.
- Ne helyezzen semmilyen tárgyat közvetlenül a készülék aljára, és alkatrészeit ne takarja le a sütés közben alufóliával. Ez háttással lehet a sütés eredményére, és a sütő zománcát is károsíthatja.

Sütemények sütése

- Melegítse elő a sütőt kb. 10 percig a sütés előtt.

- Ne nyissa ki addig a sütő ajtaját, amíg a sütési idő 3/4-e el nem telt.

Húsok és halak sütése

- Ne süssön 1 kg-nél kevesebb húst. Ennél kevesebb mennyiség esetén a hús kiszárad.
- Nagyon zsíros húsok sütésekor használjon zsírfogó tálcát, hogy megóvja a sütőt a zsírfoltoktól, amelyek esetleg rá is éghetnek.
- Hagyja a húst kb. 15 percre állni a szeletelés előtt, hogy a szaftja ne folyjon ki.
- A hús sütése közben a túlzott füstképződés megelőzése érdekében öntsön egy

kis vizet a zsírfogó tálcába. A füstkondenzáció megelőzése érdekében mindig pótolja az elpárolgott vizet.

Sütési időtartamok

A sütés időtartama az étel fajtájától, annak állagától és mennyiségétől függ. Kezdetben figyelje a teljesítményt sütés közben. Találja meg a legjobb beállításokat (hőmérséklet-beállítás, sütési idő stb.) sütőedényeihez, receptjeihez és mennyiségeihez, miközben használja a készüléket.

Felső/alsó sütés

Étel	Tepsi típusa és polc-szint	Előmelegítési idő (perc)	Hőmérséklet (°C)	Sütési idő (perc)
Péksütemények (250 g)	zománcozott tepsi, 3. polcmagasság	-	150	25 - 30
Lepény (1000 g)	zománcozott tepsi, 2. polcmagasság	10	160 - 170	30 - 35
Kelt almás sütemény (2000 g)	zománcozott tepsi, 3. polcmagasság	-	170 - 190	40 - 50
Almás pite (1200 + 1200 g)	2 kerek, alumíniumbevonatú tepsi (átmérő: 20 cm), 1. polcmagasság	15	180 - 200	50 - 60
Kis édes sütemények (500 g)	zománcozott tepsi, 2. polcmagasság	10	160 - 180	25 - 30
Piskóta (zsiradék nélkül) (350 g)	1 kerek alumíniumbevonatú tepsi (átmérő: 26 cm), 1. polcmagasság	10	160 - 170	25 - 30
Tepsis sütemény (1 500 g)	zománcozott tepsi, 2. polcmagasság	-	160 - 170	45 - 55 ¹⁾
Csirke egészben (1 350 g)	sütőpolc a 2. szintre, tésztasütő tálca az 1. szintre	-	200 - 220	60 - 70
Fél csirke (1 300 g)	sütőpolc a 3. szintre, téasztasütő tálca az 1. szintre	-	190 - 210	30 - 35
Sertésborda (600 g)	sütőpolc a 3. szintre, téasztasütő tálca az 1. szintre	-	190 - 210	30 - 35
Gyümölcskosár (800 g)	zománcozott tepsi, 2. polcmagasság	20	230 - 250	10 - 15

Étel	Tepsi típusa és polc-szint	Előmelegítési idő (perc)	Hőmérséklet (°C)	Sütési idő (perc)
Kelt tészta töltelékkel (1200 g)	zománcozott tepsi, 2. polcmagasság	10 - 15	170 - 180	25 - 35
Pizza (1000 g)	zománcozott tepsi, 2. polcmagasság	10 - 15	200 - 220	30 - 40
Sajjtorta (2600 g)	zománcozott tepsi, 2. polcmagasság	-	170 - 190	60 - 70
Svájci almás lepény (1900 g)	zománcozott tepsi, 1. polcmagasság	10 - 15	200 - 220	30 - 40
Karácsonyi püspökkenyér (2400 g)	zománcozott tepsi, 2. polcmagasság	10 - 15	170 - 180	55 - 65 ²⁾
Quiche Lorraine (1000 g)	1 kerek tepsi (átmérő: 26 cm), 1. polcmagasság	10 - 15	220 - 230	40 - 50
Parasztkenyér (750 + 750 g)	2 kerek, alumíniumbevonatú tepsi (átmérő: 20 cm), 1. polcmagasság	18 ³⁾	180 - 200	60 - 70
Üres kalács (600 + 600 g)	2 kerek, alumíniumbevonatú tepsi (hossz: 25 cm), 2. polcmagasság	10	160 - 170	40 - 50
Üres kalács – hagyományos (600 + 600 g)	2 kerek, alumíniumbevonatú tepsi (hossz: 20 cm), 2. polcmagasság	-	160 - 170	30 - 40
Zsemle (800 g)	zománcozott tepsi, 2. polcmagasság	10 - 15	200 - 210	10 - 15
Kecsztekercs (500 g)	zománcozott tepsi, 1. polcmagasság	10	150 - 170	15 - 20
Habcsók (400 g)	zománcozott tepsi, 2. polcmagasság	-	100 - 120	40 - 50
Morzsasütemény (1500 g)	zománcozott tepsi, 3. polcmagasság	10 - 15	180 - 190	25 - 35
Piskótatészta (600 g)	zománcozott tepsi, 3. polcmagasság	10	160 - 170	25 - 35
Vajas sütemény (600 g)	zománcozott tepsi, 2. polcmagasság	10	180 - 200	20 - 25

1) Miután kikapcsolta a sütőt, hagyja benn a süteményt további 7 percig.

2) Miután kikapcsolta a sütőt, hagyja benn a süteményt további 10 percig.

3) Előmelegítéshez állítsa a hőmérsékletet 250 °C-ra.

 A legjobb eredmények elérése érdekében pizza sütésekor forgassa a sütő-

funkció és a hőmérséklet kapcsológombjait a Pizza állásba.

Sütő - Ápolás és tisztítás

⚠ Vigyázat Lásd a Biztonságról szóló részt.

- A készülék elejét meleg vizes és tisztítószeres puha ruhával tisztítsa meg.
- A fém felületek megtisztítását végezze a szokásos tisztítószerral.
- Minden használat után alaposan tisztítsa meg a sütő belsejét. Ily módon könnyen el tudja távolítani a szennyeződések, és azok később nem égnek rá a felületre.
- A makacs szennyeződések célirányos sütőtisztító szerrel tisztítsa meg.
- Minden használat után tisztítsa meg az összes tartozékot (meleg vizes és tisztítószeres puha ruhával), majd hagyja őket megszáradni.
- Ha nem tapadó felületű tartozékai vannak, ne tisztítsa őket marószerekkel, éles szelű tárgyakkal vagy mosogatógépben. Tönkretelheti a nem tapadó bevonatot!

A sütőajtó tisztítása

A sütő ajtajában két üveglap van egymás mögé beépítve. A tisztítás megkönnyítéséhez vegye le a sütő ajtaját.

⚠ Vigyázat A sütő ajtaja bezáródhat, ha úgy próbálja kiszerezni a belső üveglapot, hogy az ajtó nincs levéve.

⚠ Vigyázat Mielőtt az ajtó tisztításához hozzáfogna, győződjön meg arról, hogy az üveglapok lehűltek. Ha az üveglapok forrók, fennáll a veszély, hogy eltörnek.

⚠ Vigyázat Ha az ajtó üveglapjai megsérültek vagy karcok vannak rajtuk, az üveg meggyengült és eltörhet. Ezt elkerülendő ki kell cserélnie őket. További útmutatásért forduljon a szakszervizhez.

A sütőajtó és az üveglap leszerelése

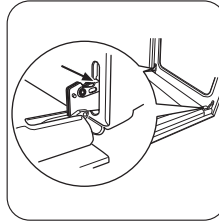

1 Nyissa ki teljesen az ajtót, és fogja meg az ajtó két zsanérját.

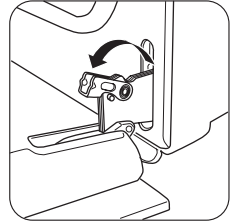

2 Emelje meg és fordítsa el a zsanérokra lévő kart.

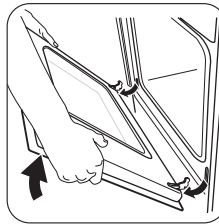

3 Csukja be a sütőajtót az első nyitási pozícióig (félig). Ezután húzza előre és emelje ki a helyéről.

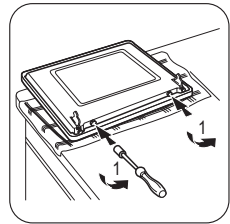

4 Helyezze az ajtót egy stabil felületre úgy, hogy egy puha rongyot tesz alá. Csavarhúzóval távolítsa el az ajtó alsó peremén lévő 2 csavart.

Fontos Vigyázzon, hogy ne veszítse el a csavarokat.

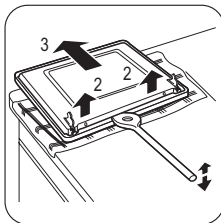

6 Emelje meg a belső ajtót.

7 Tisztítsa meg az ajtó belső oldalát. Tisztítsa meg az üveglapot mosószeres vízzel. Óvatosan törölje szárazra.

5 A belső ajtó nyitására fából, műanyagból vagy ezekhez hasonló anyagból készült spatulát használjon.

Tartsa meg a külső ajtót, és nyomja a belső ajtót az alsó felső pereme felé.

! **Vigyázat** Csak mosószeres vízzel tisztítsa az üveglapot. A súrolószerek, a folteltávolítók és az éles tárgyak (pl. kések vagy kaparóeszközök) károsíthatják az üveglapot.

A sütőajtó és az üveglap visszaszerelése

Amikor befejeződött a tisztítás, szerelje vissza a sütőajtót. Ehhez fordított sorrendben hajtja végre a fenti lépéseket.

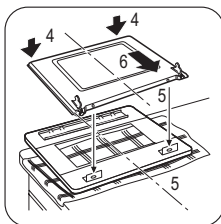

Sütőlámpa

! **Vigyázat** Legyen óvatos, amikor a sütőlámpát cseréli. A lámpa cseréje előtt mindig kapcsolja ki a készüléket. Áramütés veszélye áll fenn.

! **Vigyázat** Az ebben a készülékben működő izzólámpák kizárólag háztartási eszközökhöz kifejlesztett fényforrások! Ne használja ezeket helyiségek vagy azok részeinek megvilágítására. Ha az izzólámpa cseréje szükségessé válik, az eredetivel azonos teljesítményű, háztartási készülékekhez tervezett izzót használjon.

A sütőlámpa cseréje előtt:

- Kapcsolja ki a készüléket.
- Vegye ki a biztosítékokat a biztosítékdozsból, vagy kapcsolja ki a megszakítót.
- Tegyen egy kendőt a sütő belsejének az aljára. Ez megakadályozza a sütővilágítás izzójának és üvegburájának a sérülését.

A sütőlámpa cseréje:

1. A sütővilágítás üveg lámpaburája a sütőtér hátsó részén található. Az üveg lámpaburkolat eltávolításához fordítsa azt az óramutató járásával ellentétes irányba.
2. Tisztítsa meg az üveg lámpaburkolatot.
3. Cserélje ki a sütőlámpát egy megfelelő, 300 °C-ig hőálló sütőlámpára. Használjon az eredetivel megegyező típusú sütőlámpa izzót. Olyan új izzót használjon, melynek teljesítménye ugyanakkora, mint az eredeti izzóé, és háztartási készülékekben való használatra tervezték.
4. Szerelje fel az üveg lámpaburkolatot.

Mit tegyek, ha...

Jelenség	Lehetséges ok	Javítási mód
A gáz begyűjtásakor nincs szikra.	Nincs elektromos tápellátás.	Ellenőrizze, hogy a készülék be van-e dugva a konnektorba, és az áramforrás be van-e kapcsolva.

Jelenség	Lehetséges ok	Javítási mód
A gáz begyűjtásakor nincs szikra.	Nincs elektromos tápellátás.	Ellenőrizze a ház elektromos hálózatának biztosítékait.
A gáz begyűjtásakor nincs szikra.	Az égőfedél és a korona ferdén illeszkedik.	Ellenőrizze, hogy az égő koronája és fedele megfelelő helyzetben van-e.
A gázégő koronáján nem egyenletes a láng.	A korona nyílásait ételmaradék tömitette el.	Ellenőrizze, hogy a fűvóka nincs-e eltömődve, és a korona nyílásait nem szennyezi-e ételmaradék.
A készülék egyáltalán nem működik.	A biztosítékdobozban kioldott a biztosíték.	Ellenőrizze a biztosítékot. Ha a biztosíték ismételten kiolvad, forduljon szakképzett villanyszerelőhöz.
A sütő nem melegszik fel.	Nem kapcsolta be a sütőt.	Kapcsolja be a sütőt.
A sütő nem melegszik fel.	Nem végezte el a szükséges beállításokat.	Végezze el a beállításokat.
Nem működik a sütővilágítás.	Hibás a sütővilágítás.	Cserélje ki a sütővilágítás izzóját.
Pára és gőz gyűlik össze az ételen és a sütőtérben.	Az ételt túl sokáig hagyta a sütőben.	A sütés befejezése után legfeljebb 15-20 percig hagyhatja bent az ételt a sütőben.

Ha nem talál egyedül megoldást a problémára, forduljon a márkakereskedőhöz vagy a szervizhez.

A szerviz számára szükséges adatok az adattáblán található. Az adattábla a sütőtér elülső keretén található.

Javasoljuk, hogy az adatokat jegyezze fel ide:

Típus (MOD.)

Termékszám (PNC)

Sorozatszám (S.N.)

Üzembe helyezés

 **Vigyázat** Lásd a Biztonságról szóló részt.

A készülék elhelyezése

A szabadon álló készülékét üzembe helyezheti úgy, hogy egyik vagy mindkét oldalán szekrények vannak, illetve sarokban is.

 A készülék és a fal között hagyjon 1 cm távolságot, hogy fel tudja nyitni a fedelét.

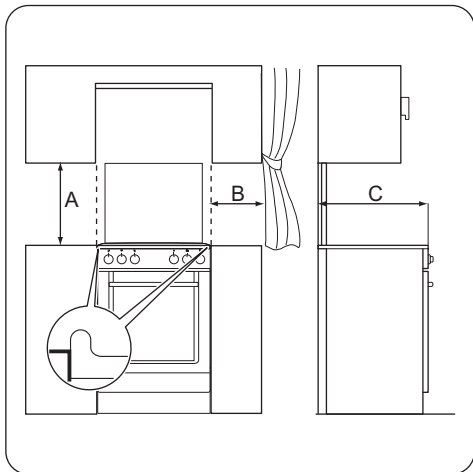

Minimális távolságok

Méret	mm
A	690
B	150
C	540

Műszaki adatok

Méret	
Magasság	850 mm

Gázegők

Láng	Normál fogyasztás kW	Csökkentett fogyasztás kW	Gáztípus	Nyomás mbar	Fúvóka átmérő mm	Fogyasztás g/óra
Kisegítő égő	1,03	0,35	G20 földgáz	25	0,70	-
	1,03	0,35	G25.1 földgáz	25	0,74	-
	1,00	0,35	G30 bután	28 - 30	0,50	72,71
	0,85	0,31	G31 propán	28 - 30	0,50	60,70
Normál égő	2,00	0,43	G20 földgáz	25	0,92	-
	2,00	0,43	G25.1 földgáz	25	1,06	-
	2,00	0,43	G30 bután	28 - 30	0,71	145,43
	1,70	0,38	G31 propán	28 - 30	0,71	121,40
Erős égő	2,60	0,72	G20 földgáz	28 - 30	1,06	-
	2,80	0,72	G25.1 földgáz	28 - 30	1,25	-

Méret

Szélesség	500 mm
Mélység	535 mm
Teljes elektromos teljesítmény	1815,6 W

Feszültség	230V
Frekvencia	50 Hz

Gázkategória	I12HS3B/P
Gázellátás	G20 (2H) 25 mbar
	G25.1 (2HS) 25 mbar
	G30/31 (3B/P) - 30/30 mbar

Kiegyenlítő (by-pass) átmérők

Láng	Ø Kiegyenlítő 1/100 mm-ben
Kisegítő	29
Normál	32
Erős	42

Láng	Normál fogyasztás kW	Csökkentett fogyasztás kW	Gáztípus	Nyomás mbar	Fűvóka átmérő mm	Fogyasztás g/óra
	2,50	0,72	G30 bután	28 - 30	0,77	181,78
	2,20	0,63	G31 propán	28 - 30	0,77	157,11

Gázcsatlakoztatás

Alkalmazzon fix csatlakoztatásokat, vagy használjon rozsdamentes flexibilis csövet a hatályos rendelkezések szerint. Flexibilis fémcsövek alkalmazása esetén ügyeljen arra, hogy azok ne érintkezzenek mozgó alkatrészekkel, illetve ne nyomódjanak össze.

Nemfém flexibilis csövek csatlakoztatása

Ha a körülmények lehetővé teszik a gázcsatlakoztatás egyszerű és teljes ellenőrzését, alkalmazhat flexibilis csövet is. A flexibilis csövet bilincsekkel, szilárdan rögzítse.

A felszereléshez használjon csőtartót.

Ügyeljen arra, hogy a csőtartó szilárdan csatlakozzon a tömítéssel, majd folytassa a gázcsatlakozással. A flexibilis cső felszerelése akkor megfelelő, ha:

- Hőmérséklete nem haladja meg a szoba-hőmérsékletet vagy 30 °C-ot.
- Nem hosszabb 1500 mm-nél
- Nincs összenyomva.
- Nincs kitéve megnyúlásnak vagy csavarodásnak.
- Nem érintkezik éles szélékkel vagy sarkokkal.
- Állapotának ellenőrzése céljából könnyen megvizsgálható.

Jó állapotának fenntartása érdekében a flexibilis csövet rendszeresen ellenőrizze, hogy:

- Nem láthatók-e rajta törések, vágások, égésnyomok, sem a végződéseknél, sem pedig a cső teljes hosszán.
- A cső anyaga megfelelően rugalmas, és nem keményedett-e meg.
- A szorítóbilincsek nem rozsdásodtak el.
- Felhasználhatósága nem járt-e le.

Ha egy vagy több hibát észlel, ne javítsa meg a csövet, hanem cserélje ki.

Fontos Ha az üzembe helyezés befejeződött, az összes csőcsatlakozás tökéletes tömítését szappanos oldattal, és ne lánggal ellenőrizze.

A gázellátást biztosító csont a kezelőpanel hátsó felén található.

⚠ Vigyázat A gáz csatlakoztatása előtt húzza ki a hálózati csatlakozódugót a hálózati aljzatból, vagy a biztosítódobozban kapcsolja le a biztosítót. Zárja el a gázellátás főcsapját.

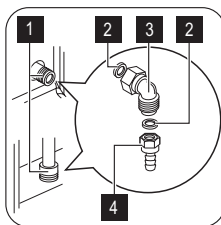

- 1** A gáz csatlakoztatási pontja (csak az egyik pontot kell bekötni)
- 2** Tömítés
- 3** Állítható csatlakozás
- 4** Cseppfolyós gáz csőtartó

i A 4. számú tartót kizárólag hajlékony, nemfemes, cseppfolyós gázhoz való csövekhez használja. Minden egyéb típusú csatlakozásnál: A cseppfolyós gázhoz vagy földgázhoz való merev vagy hajlékony csöveket közvetlenül a 3. számú csatlakozóhoz kösse. Mindig használjon tömítőgyűrűt.

Átállítás más gáztípusra

⚠ Vigyázat A különböző gáztípusoknak megfelelő beállításokat illetékes szakember végezze.

i Ez a készülék folyékony gázzal működik.

A megfelelő fűvókák alkalmazásával földgázzal is használható.

! **Vigyázat** A fűvókák cseréje előtt győződjön meg róla, hogy a gázkapcsolók ki legyenek kapcsolva, és a készülék az elektromos hálózatról legyen leválasztva. Hagyja teljesen lehűlni a készüléket. Sérülés veszélye áll fenn!

A fűvókák cseréje

1. Vegye le az edénytartókat.
2. Vegye le az égőfedeleket és a koronákat.
3. Egy 7-es csőkulcs segítségével csavarozza ki és távolítsa el a fűvókákat, és cserélje ki a használt gáz típusának megfelelőre.
4. Ugyanezt az eljárást fordított sorrendben követve szerelje vissza az egyes alkatrészeket.
5. A gázcsatlakozó melletti adattáblát cserélje ki az új gáztípusnak megfelelő táblára. Ez a tábla a készülékhez mellékelt csomagban található.

Ha a gáznyomás változtatható, vagy a szükséges nyomástól eltér, a gázcsatlakozóra megfelelő nyomásszabályozót kell szerelni.

A minimális szint beállítása

Az égők minimális lángjának beállítása:

1. Gyűjtsa be az égőt.
2. A szabályozógombot állítsa a legalacsonyabb pozícióba.
3. Távolítsa el a szabályozógombot.
4. Egy vékony csavarhúzóval állítsa be a kiegyenlítőcsavar helyzetét (A).

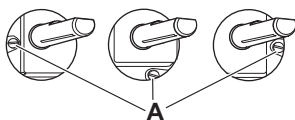

- Földgázról cseppfolyós gázra való átállítás esetén teljesen csavarja be az állítócsavart.
- Cseppfolyós gázról földgázra való átállításnál engedje ki a kiegyenlítő csavart kb. 1/4 fordulattal.

! **Vigyázat** Ellenőrizze, hogy a láng nem alszik-e ki a nagylángról kislángra való gyors átváltásnál.

Billenésgátló

! **Vigyázat** Fel kell szerelnie a billenésgátlót. Szereljen fel billenésgátlót a készülék helytelen terhelés miatti billenésének megakadályozására.

! **Vigyázat** Az Ön készülékén az alábbi képen látható szimbólum (nem minden típusnál) figyelmezteti Önt a billenésgátló felszerelésére.

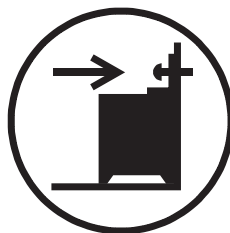

Fontos Ellenőrizze, hogy a helyes magasságban szerelte-e fel a billenésgátlót.

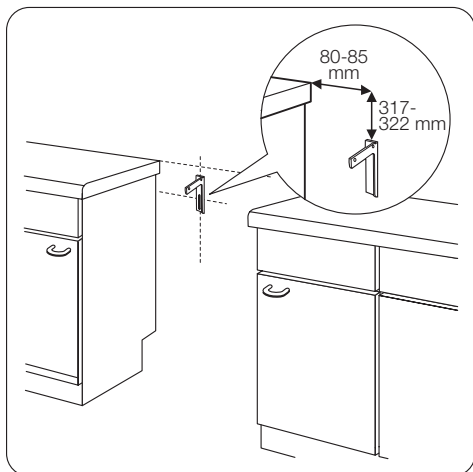

A billenésgátló felszerelése

1. Állítsa be a helyes magasságot és területet a készülék számára, mielőtt felszereli a billenésgátlót.
2. Ügyeljen arra, hogy a tűzhely mögötti felület sima legyen.
3. A készülék tetejétől lefelé számítva 317-322 mm-re és a készülék oldalától 80-85 mm-es távolságra, a tartón lévő kör alakú nyílásba szerelje be a billenés-gátlót. Csavarozza szilárd anyagba vagy alkalmazzon (fali) megerősítést.

Környezetvédelmi tudnivalók

A következő jelzéssel ellátott anyagokat hasznosítsa újra: ♻️. Újrahasznosításhoz tegye a megfelelő konténerekbe a csomagolást.

Járuljon hozzá környezetünk és egészségünk védelméhez, és hasznosítsa újra az elektromos és elektronikus hulladékot. A tiltó szimbólummal ellátott készüléket ne dobja a háztartási hulladék közé. Juttassa el a készüléket a helyi

4. Egy nyílás található a készülék hátulján, a bal oldalon. Lásd az ábrát.
5. Amennyiben módosulnak a tűzhely méretei, a billenésgátlót ismét be kell állítani.

Fontos Ha a konyhaszekrények közötti tér nagysága meghaladja a készülék szélességét, akkor a készülék közepre állításához módosítania kell az oldalméretet.

Elektromos üzembe helyezés

- A gyártó semmilyen felelősséget nem vállal, ha a „Biztonsági információk” c. fejezetben található óvintézkedéseket nem tartja be.

Ez a készülék dugasz és csatlakozókábel nélkül kerül szállításra.

- A tápkábel nem érintkezhet a készülék ábrán jelzett részével.

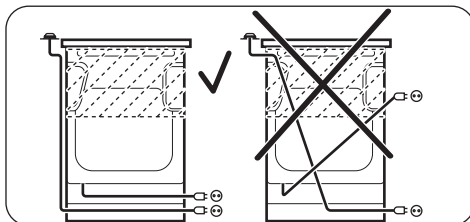

újrahasznosító telepre, vagy lépjen kapcsolatba a hulladékkezelésért felelős hivatallal.

- Csomagolóanyag**
A csomagolóanyag környezetbarát és újrahasznosítható. A műanyag alkatrészeket olyan nemzetközi rövidítések jelölik, mint PE, PS stb. A készülék csomagolását az erre kijelölt konténerekbe dobja ki a helyi szelektív hulladékgyűjtő telepeken.



www.zanussi.com/shop

