

HU Használati útmutató

Tűzhely

USER MANUAL

ZCG51011WA

HU

ZANUSSI

Tartalomjegyzék

Biztonsági információk	2	Sütő - Napi használat	8
Biztonsági előírások	3	Sütő – tartozékok használata	9
Termékleírás	6	Sütő - Hasznos javaslatok és tanácsok	10
Az első használat előtt	7	Sütő - Ápolás és tisztítás	13
Főzőlap - Napi használat	7	Mit tegyek, ha...	14
Főzőlap - Hasznos javaslatok és tanácsok	8	Üzembe helyezés	15
Főzőlap - Ápolás és tisztítás	8	Környezetvédelmi tudnivalók	18

A változtatások jogát fenntartjuk.

Biztonsági információk

Az üzembe helyezés és használat előtt gondosan olvassa el a mellékelt útmutatót. A nem megfelelő üzembe helyezés vagy használat által okozott károkért nem vállal felelősséget a gyártó. További tájékozódás érdekében tartsa elérhető helyen az útmutatót.

Gyermekek és fogyatékkal élő személyek biztonsága

⚠ Vigyázat Fulladás, sérülés vagy tartós rokkantság kockázata.

- A készüléket 8 év feletti gyermekek és csökkent fizikai, értelmi vagy mentális képességű, illetve megfelelő tapasztalatok és ismeretek híján lévő személyek a biztonságukért felelős személy felügyelete mellett használhatják.
- Ne hagyja, hogy gyerekek játsszanak a készülékkel. 3 évnél fiatalabb gyermekeket tilos felügyelet nélkül hagyni a készülék közelében.
- Minden csomagolóanyagot tartson távol a gyermekektől.
- A gyermekeket és kedvenc háziállatokat tartsa távol a készüléktől működés közben, és működés után, lehűléskor. A készülék elérhető részei forróak.
- Ha rendelkezik gyermekbiztonsági zárral a készülék, akkor célszerű azt bekapcsolni.
- Gyermekek felügyelet nélkül nem végezhetnek tisztítási vagy karbantartási tevékenységet.

Általános biztonság

- Használat közben a készülék és az elérhető részek nagyon felforrósodhatnak. Ne érintse meg a fűtőelemeket.
- Ne működtesse a készüléket külső időzítővel vagy külön távirányító rendszerrel.
- Főzőlapon történő főzéskor az olaj vagy zsír felügyelet nélkül hagyása veszélyes lehet, és tűz keletkezhet.
- A tüzet ne próbálja meg eloltani vízzel, hanem kapcsolja ki a készüléket, és takarja le a lángokat például egy fedővel vagy tűzálló takaróval.
- Ne tároljon semmit sem a főzőfelületeken.
- A készülék tisztításához ne használjon gőzölős takarítógépet.
- Soha ne tegyen a főzőfelületre fémtárgyakat (fedők, kések, kanalak), mert azok felforrósodhatnak.
- Levétele előtt távolítsa el minden kiömlött anyagot a fedőről. A fedő főzőedényre való felhelyezése előtt hagyja lehűlni a főzőlapot.
- Ne használjon súrolószert vagy éles fém kaparóeszközt a sütőajtó üvegének tisztítására, mivel ezek megkarcolhatják a felületet, ami az üveg megrepedését eredményezheti.



Biztonsági előírások

Üzembe helyezés



Vigyázat A készüléket csak képezített személy helyezheti üzembe.

- Távolítsa el az összes csomagolóanyagot.
- Ne helyezzen üzembe, és ne is használjon sérült készüléket.
- Tartsa be a készülékhez mellékelt üzembe helyezési útmutatóban foglaltakat.
- Súlyos a készülék, ezért legyen körültekintő a mozgatásakor. Mindig viseljen munkavédelmi kesztyűt.
- Soha ne húzza a készüléket a fogantyújánál fogva.

- Tartsa meg a minimális távolságot a többi készüléktől és egységtől.
- A készüléket biztonságos szerkezetek alá és mellé helyezze.
- A készüléket azonos magasságú készülékek vagy egységek mellett helyezze el.
- Ne telepítse a készüléket lábazatra.
- Ne telepítse a készüléket ajtó mellé vagy ablak alá. Ezzel elkerülhető, hogy az ajtó vagy ablak kinyitásával leverje a forró főzőedényt a készülékről.

Gázcsatlakoztatás

- Minden gázcsatlakoztatást szakképzett személynek kell elvégeznie.
- Beszerelés előtt ellenőrizze, hogy a helyi szolgáltatási feltételek (gáztípus és gáznyomás) valamint a készülék beállítása összhangban van-e egymással.
- Gondoskodjon arról, hogy keringeni tudjon a levegő a készülék körül.
- A gázellátásra vonatkozó adatok az adat táblán találhatóak.
- A készülék nem csatlakozik égéstermék-elvezető eszközhöz. A készüléket a hatályos telepítési szabályoknak megfelelően csatlakoztassa. Ügyeljen a megfelelő szellőzésre vonatkozó követelmények betartására.

Használat

 **Vigyázat** Sérülés-, égés- és áramütésveszély.

- A készüléket háztartási környezetben használja.
- Ne változtassa meg a készülék műszaki jellemzőit.
- Ellenőrizze, hogy a készülék szellőzőnyílásai nincsenek-e lezárva.
- Működés közben tilos a készüléket felügyelet nélkül hagyni.
- Minden használat után kapcsolja ki a készüléket.
- A készülék belseje használat közben felforrósodik. Ne érintse meg a készülék belsejében lévő fűtőelemeket. Amikor a sütőből kiveszi vagy behelyezi a tartozékokat vagy edényeket, mindig használjon konyhai edényfogó kesztyűt.
- Körültekintően járjon el, ha működés közben kinyitja a készülék ajtaját. Forró levegő távozhat a készülékből.
- Ne működtesse a készüléket nedves kézzel, vagy amikor az vízzel érintkezik.
- Ne gyakoroljon nyomást a nyitott ajtóra.
- Működés közben mindig tartsa csukva a készülék ajtaját.

- Soha ne tegyen a főzőzónákra evőeszközöket vagy fedőket. Ezek üzem közben forróvá válnak.
- Használat után kapcsolja ki a főzőzónákat.
- Ne használja a készüléket munka- vagy tárolófelületként.
- A készüléket jó szellőzéssel rendelkező helyiségben helyezze üzembe.
- Kizárólag stabil főzőedényt használjon, melynek formája megfelelő, átmérője pedig meghaladja az égők méretét.
- Ellenőrizze, hogy a láng nem alszik-e ki a nagylángról kislángra való gyors átváltásnál.
- Ügyeljen arra, hogy az edények a főzőzónák gyűrűinek közepén helyezkedjenek el, és ne nyúljanak túl a főzőfelület szélén.
- Csak a készülékhez mellékelt tartozékokat használja.
- Ne helyezzen lángelosztót az égőre.
- A készülék kizárólag ételkészítési célokat szolgál. Tilos bármilyen más célra, például helyiség fűtésére használni.

 **Vigyázat** Tűz- és robbanásveszély.

- A felforrósított zsírok és olajok gyúlékony gőzöket bocsáthatnak ki. Zsírral vagy olajjal való főzéskor tartsa azoktól távol a nyílt lángot és a forró tárgyakat.
- A nagyon forró olaj által kibocsátott gőzök öngyulladás okozhatnak.
- Az ételmaradékot tartalmazó használt olaj az első használatkor alkalmazott hőfoknál alacsonyabb értéken is tüzet okozhat.
- Ne tegyen gyúlékony anyagot vagy gyúlékony anyaggal szennyezett tárgyat a készülékbe, annak közelébe, illetve annak tetejére.
- Ügyeljen arra, hogy szikra vagy nyílt láng ne legyen a készülék közelében, amikor kinyitja az ajtót.
- Óvatosan nyissa ki a készülék ajtaját. Az alkoholtartalmú alkotóelemek alkoholos levegőelegyet hozhatnak létre.

⚠ Vigyázat A készülék károsodásának veszélye áll fenn.

- A zománc elszíneződésének vagy károsodásának megakadályozása érdekében:
 - Ne tegyen edényt vagy egyéb tárgyat közvetlenül a készülék sütőterének aljára.
 - Ne tegyen alufóliát közvetlenül a készülék sütőterének aljára.
 - Ne engedjen vizet a forró készülékbe.
 - a főzés befejezése után ne tárolja a nedves edényeket vagy az ételt a készülékben.
 - A tartozékok kivételekor vagy berakáskor óvatosan járjon el.
- A zománc elszíneződése nincs hatással a készülék teljesítményére. Ez a garanciajog szempontjából nem számít hibának.
- A nagy nedvességtartalmú sütemények esetében mély tepsit használjon a sütéshez. A gyümölcsök leve maradandó foltokat ejthet.
- Ne helyezzen forró főzőedényt a kezelőpanélra.
- Ne hagyja, hogy a főzőedényből elforrjon a folyadék.
- Ügyeljen arra, hogy ne ejtsen tárgyat vagy főzőedényt a készülékre. A készülék felülete megsérülhet.
- Üres főzőedénnyel vagy főzőedény nélkül ne kapcsolja be a főzőzónákat.
- Ne tegyen alufóliát a készülékre.
- Az öntöttvasból vagy alumínium öntvényből készült, illetve sérült aljú edények megkarcolhatják az üvegkerámia felületet. Az ilyen tárgyakat mindig emelje fel, ha a főzőfelületre szeretné helyezni ezeket.

Fedél

- Ne változtassa meg a fedél műszaki jellemzőit.
- Rendszeresen tisztítsa meg a fedelet.
- Ne nyissa fel a fedelet, ha kifröccsent étel van a felületén.

- A fedő főzőedényre helyezése előtt kapcsolja ki az összes égőt.
- Ne zárja le a fedőt, amíg a tűzhely és a sütő le nem hűlt teljes mértékben.
- Az üvegfedők (ha vannak) felforrósodva elrepedhetnek.



Ápolás és tisztítás

⚠ Vigyázat Személyi sérülés, tűz vagy a készülék károsodásának veszélye áll fenn.

- Karbantartás előtt kapcsolja ki a készüléket, és húzza ki a hálózati csatlakozódugót a csatlakozóaljzatból.
- Ellenőrizze, hogy lehűlt-e a készülék. Máskülönben fennáll a veszély, hogy az üvegtáblák eltörnek.
- A sütőajtó sérült üvegtábláját haladéktalanul cserélje ki. Forduljon a márkaszervizhez.
- Legyen óvatos, amikor az ajtót leszereli a készülékről. Az ajtó nehéz!
- Rendszeresen tisztítsa meg a készüléket, hogy elkerülje a felületének rongálódását.
- A készülékben maradt zsír vagy étel tüzet okozhat.
- A készüléket puha, nedves ruhával tisztítsa. Csak semleges tisztítószer használjon. Ne használjon súrolószert, súrolószivacsot, oldószert vagy fém tárgyat.
- Amennyiben tűzhelytisztító aeroszolt használ, tartsa be a tisztítószer csomagolásán feltüntetett biztonsági utasításokat.
- Ne tisztítsa a katalitikus zománcreteget (ha van) semmilyen mosószerrel.
- Az égőket tilos mosogatógépben tisztítani.

Ártalmatlanítás

⚠ Vigyázat Sérülés- vagy fulladásveszély.

- Bontsa a készülék hálózati csatlakozását.

- Vágja le a hálózati tápkábelt, és helyezze a hulladékba.
- Szerelje le az ajtókilincset, hogy megakadályozza gyermekek és kedvenc állatok készülékben rekedését.

Szerviz

- A készülék javítását bízva márkavizre. Kizárólag eredeti alkatrészek használatát javasoljuk.

Termékleírás

Általános áttekintés

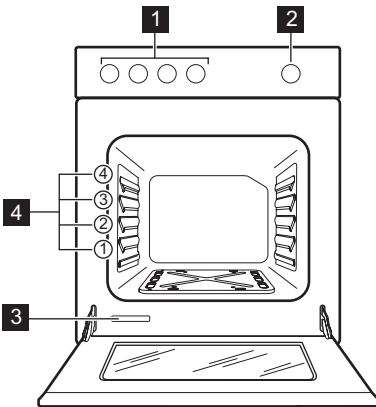

- 1 A főzőlap kezelőszervei
- 2 Sütőfunkciók szabályozógombja
- 3 Adattábla
- 4 Polcszintek

Főzőfelület elrendezése

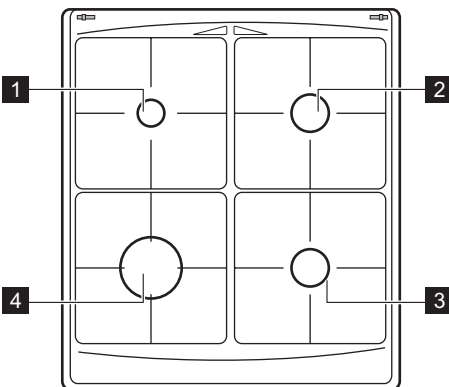

- 1 Kisegítő égő
- 2 Normál égő
- 3 Normál égő
- 4 Erős égő

Tartozékok

- **Sütőpolc**
Főzőedényekhez, tortaformákhoz, tepsikhez.
- **Lapos sütőtepsi**

Tortákhoz és süteményekhez.

- **Lapos alumínium tepsí**
Tortákhoz és süteményekhez.
- **Tárolórekesz**
A sütőtér alatt tárolórekesz található.

A rekesz használatához emelje fel és hajt-
sa le az ajtót.

⚠ Vigyázat A tárolótér felforrósodhat,
amikor a készülék működik.

Az első használat előtt

⚠ Vigyázat Lásd a Biztonságról szóló
részét.

⚠ Figyelem A sütő ajtajának kinyitásához
mindig középen fogja meg a sütőajtó
fogantyúját.

A legelső tisztítás

- Távolítsa el minden alkatrészt a készü-
lékből.
- Az első használat előtt tisztítsa ki a készü-
léket.

⚠ Figyelem Ne használjon súrolószert a
tisztításhoz! Ez kárt okozhat a

készülékben. Olvassa el az "Ápolás és
tisztítás" című fejezetet.

Előmelegítés

Állítsa a sütőt maximális hőmérsékletre, és
üresen működtesse 45 percen át, hogy az
esetleges maradékokat leégesse a sütőtér
felületéről. Előfordulhat, hogy a tartozékok a
normál használatnál erősebben felmeleged-
nek. Ez idő alatt a készülékből szag áramol-
hat ki. Ez normális jelenség. Ügyeljen arra,
hogy a helyiség jól szellőzzön.

Főzőlap - Napi használat

⚠ Vigyázat Lásd a Biztonságról szóló
részét.

A gázégő begyújtása

⚠ Vigyázat Amikor a konyhában nyílt
lángot használ, legyen nagyon óvatos.
A gyártó nem vállal felelősséget a nem
megfelelően használt nyílt lángért.

i A gázégőt a főzőedény ráhelyezése
előtt gyújtsa meg.

Az égő meggyújtásához:

1. Helyezze a lángot az égőhöz.
2. Nyomja meg a szabályozó gombot 10
másodpercig, és fordítsa el az óramuta-
tó járásával ellentétes irányba a maxi-
mum állásba .
3. Tartsa benyomva kb. 10 másodpercen
át. Ezáltal a termoelem felmelegszik. Ha
nem tartja benyomva a gombot, a gázel-
látás megszakad.
4. Az égő begyújtása után állítsa be a
lángot.

i Ha az égő néhány kísérlet után nem
gyullad meg, ellenőrizze, hogy az égő

koronája és fedele megfelelő helyzetben
van-e.

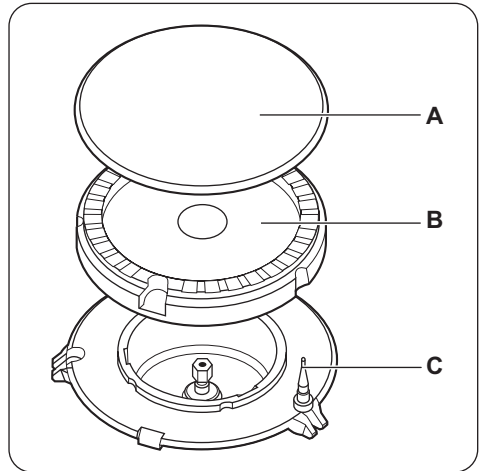

- A) Égőfedél
- B) Égőkorona
- C) Hőérzékelő

⚠ Vigyázat Ne tartsa a szabályozógombot 15 másodpercnél tovább benyomva.

Ha az égő 15 másodperc elteltével sem gyullad be, engedje fel a szabályozógombot, forgassa kikapcsolt helyzetbe, és legalább 1 perc várakozás után próbálja meg újra begyújtani az égőt.

i Ha az égő véletlenül leáll, fordítsa a szabályozógombot kikapcsolt helyzet-

be, és legalább 1 perc várakozás után próbálja meg újra begyújtani az égőt.

Az égő kikapcsolása

A gázellátás megszakításához a forgassa gombot a következő jelre: ● .

⚠ Vigyázat Mielőtt az edényt az égőről levennie, a lángot mindig vegye lejjebb, vagy kapcsolja le.

Főzőlap - Hasznos javaslatok és tanácsok

Energiatakarékosság

- Lehetőség szerint mindig tegyen fedőt az edényekre.
- Amikor a folyadék forni kezd, csökkentse a lángot, hogy a folyadék enyhén gyöngyözzön.

⚠ Vigyázat Használjon az égő méretének megfelelő fenéklemezzel rendelkező edényt vagy serpenyőt.

Láng	A főzőedény átmérője
Erős	160 - 220 mm
Normál	140 - 220 mm
Kisegítő	120 - 180 mm

Használjon lehetőség szerint minél vastagabb és laposabb aljú főzőedényeket.

Főzőlap - Ápolás és tisztítás

⚠ Vigyázat Lásd a Biztonságról szóló részt.

⚠ Vigyázat Tisztítás előtt kapcsolja ki a készüléket, és hagyja lehűlni.

⚠ Vigyázat Biztonsági okokból ne tisztítsa a készüléket gőzborotvával vagy nagynyomású tisztítóberendezéssel.

⚠ Vigyázat Ne használjon súrolószereket, acélgyapot párnát vagy savakat, mert ezek károsíthatják a készüléket.

- A zománcozott alkatrészek, a korona és fedél tisztítását szappanos langyos vízzel végezze.
- A rozsdamentes acél részeket mossa le vízzel, majd törölje szárazra puha ruhával.

- Az edénytartók mosogatógépben **nem** mosogathatók, **kézzel** kell lemosni őket.
- Tisztítás után győződjön meg róla, hogy megfelelően helyezte-e vissza az edénytartókat.

- Az égők megfelelő működése érdekében biztosítsa, hogy az edénytartókarok az égő közepén legyenek.

- **Legyen nagyon óvatos, amikor az edénytartókat visszahelyezi, hogy az égőtétők károsodását elkerülje.**

A tisztítás után puha ruhával törölje szárazra a készüléket.

Sütő - Napi használat

⚠ Vigyázat Lásd a Biztonságról szóló részt.

Sütőfunkciók

Sütőfunkció		Alkalmazás
●	Kikapcsolt állás	A sütő kikapcsolása.
1-8	A hőmérsékleti tartományok beállítása	Az alsó + felső sütés hőmérsékletszintjeinek beállítása. (1 - 145 °C; 2 - 160 °C; 3 - 175 °C; 4 - 190 °C; 5 - 205 °C; 6 - 220 °C; 7 - 235 °C; 8 - 250 °C)
	Pizzasütés	Pizza készítéséhez.

Sütés gázsütővel

A sütő gázégőjének meggyújtása:

1. Nyissa ki a sütő ajtaját.
2. Tartsa a gyújtólángot közel a sütőtér alján lévő nyíláshoz.

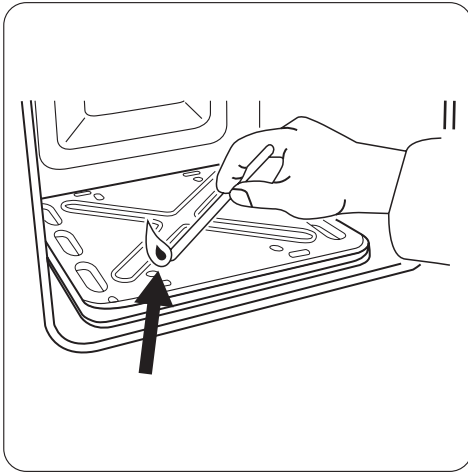

3. Nyomja le a sütőfunkciók gombját, és ezzel egyidőben fordítsa az óramutató járásával megegyező irányba a maximális állásba.

Sütő – tartozékok használata

 **Vigyázat** Lásd a Biztonságról szóló részt.

A sütőtepsit behelyezése

Helyezze a tepsit a sütőtér középebe, az első és a hátsó fal közé. Ez biztosítja a meleg áramlását az első részen és a sütőtepsi mő-

4. Az égő begyulladásá után körülbelül 15 másodpercig tartsa lenyomva a gázsütő szabályozógombját.

A begyújtást követően:

1. Engedje el a gombot.
2. Zárja be a sütő ajtaját.
3. A sütőfunkciók gombját forgassa el a kívánt beállításra.

A sütő biztonsági berendezése:

A sütő hőérzékelővel rendelkezik. Ha a láng elalszik, ez leállítja a gáz kiáramlását.

 Ha a gázsütő égőfeje nem gyullad meg, vagy véletlenül kialszik:

1. Engedje el a sütőfunkciók gombját, és fordítsa „ki” állásba.
2. Nyissa ki a sütő ajtaját.
3. Egy perc eltelte után próbálja meg újra meggyújtani az égőt.

A sütő égőjének kikapcsolása

A gázellátás megszakításához a gombot fordítsa el a kikapcsolás állásra.

gött. Biztosítsa, hogy a tepsit úgy helyezze el, mint a képen, a ferde szélével hátral.

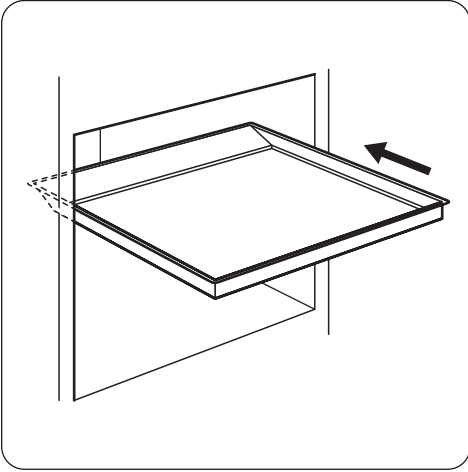

! **Vigyázat** Ne tolja be teljesen a sütőtepsit a sütőtér hátsó falához. Ez megakadályozná, hogy a forró levegő a tepsikörül áramolhasson. Az étel megéghet, különösen a tepsikörül hátsó részén.

Sütőpolc behelyezése

Helyezze a sütőpolcot a sütőtér középső részébe, az első és a hátsó fal közé. A sütőpolc hátsó

része különleges kialakítású, mely megkönnyíti a tartozék megfelelő, pontos behelyezését.

Ellenőrizze, hogy a sütőpolc az ábrán látható módon van-e behelyezve.

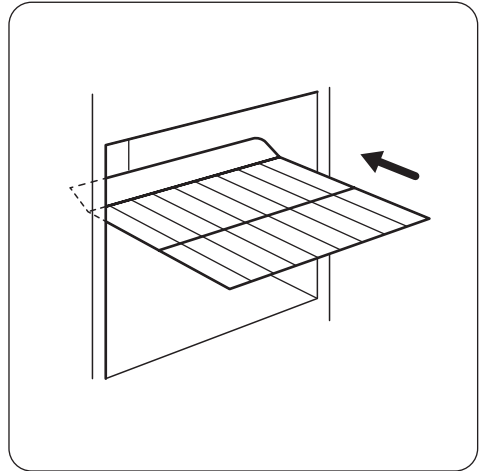

Sütő - Hasznos javaslatok és tanácsok

! **Figyelem** A nagy nedvességtartalmú sütemények esetében mély tepsit használjon a sütéshez. A gyümölcslevek maradandó foltokat okozhatnak a zománcban.

- A sütőben négy polcszint található. A polcszintek számozása a sütő aljától felfelé történik.
- A nedvesség lecsapódhat a készülék belső részében vagy az üvegajtókon. Ez normális jelenség. Mindig álljon hátrébb a készüléktől, amikor sütés közben kinyitja a készülék ajtaját. A páralecsapódás csökkentése érdekében a sütés előtt legalább 10 percig üzemeltesse a készüléket.
- Törölje le a nedvességet a készülék minden használata után.
- Ne helyezzen semmilyen tárgyat közvetlenül a készülék aljára, és alkatrészeit ne ta-

karja le sütés közben alufóliával. Ez hatással lehet a sütés eredményére, és a sütőtő zománcát is károsíthatja.

Sütemények sütése

- Melegítse elő a sütőt kb. 10 percig a sütés előtt.
- Ne nyissa ki addig a sütő ajtaját, amíg a sütési idő 3/4-e el nem telt.

Húsok és halak sütése

- Ne süssön 1 kg-nél kevesebb húst. Ennél kevesebb mennyiség esetén a hús kiszárad.
- Nagyon zsíros húsok sütésekor használjon zsírfogó tálcát, hogy megóvja a sütőt a zsírfoltoktól, amelyek esetleg rá is éghetnek.
- Hagyja a húst kb. 15 percig állni a szeletelés előtt, hogy a szaftja ne folyjon ki.

- A hús sütése közben a túlzott füstképződés megelőzése érdekében öntsön egy kis vizet a zsírfogó tálcába. A füstkondenzáció megelőzése érdekében mindig pótolja az elpárolgott vizet.

Sütési időtartamok

A sütés időtartama az étel fajtájától, annak állagától és mennyiségétől függ.

Kezdetben figyelje a teljesítményt sütés közben. Találja meg a legjobb beállításokat (hőmérséklet-beállítás, sütési idő stb.) sütőedényeihez, receptjeihez és mennyiségeihez, miközben használja a készüléket.

Főzési táblázat

Étel	Tepsi típusa és polcszint	Előmelegítés időtartama (perc)	Hőfokszabályzó beállítása	Főzés/sütés időtartama (perc)
Péksütemények (250 g)	alumíniumbevonatú tálca, 3. polcmagasság	10	2	25 - 30
Péksütemények (250 g)	zománcozott tepsi, 3. polcmagasság	10	2	20 - 25
Lepény (1000 g)	alumíniumbevonatú / zománcozott tálca, 3. polcmagasság	10	2 - 3	35 - 40
Kelt almás sütemény (2000 g)	alumíniumbevonatú tálca, 3. polcmagasság	10	5	50 - 60
Almás pite (1200 + 1200 g)	2 kerek, alumíniumbevonatú tepsi (átmérő: 20 cm), 3. polcmagasság	10	6	55 - 65
Kis édes sütemények (500 g)	alumíniumbevonatú tálca, 3. polcmagasság	10	2 - 3	25- 30
Piskóta (zsiradék nélkül) (350 g)	1 kerek tepsi (átmérő: 26 cm), 3. polcmagasság	10	3	30 - 35
Tepsis sütemény (1 500 g)	alumíniumbevonatú / zománcozott tálca, 3. polcmagasság	-	2 - 3	45 - 55 ¹⁾
Csirke egészben (1 400 g)	3. sütőpolc szint ²⁾	-	8	50 - 60
Gyümölcskosár (800 g)	alumíniumbevonatú / zománcozott tálca, 3. polcmagasság	20	7	15 - 20
Kelt tészta töltelékkel (1200 g)	alumíniumbevonatú / zománcozott tálca, 3. polcmagasság	15	4 - 5	40 - 50
Pizza (1000 g)	alumíniumbevonatú / zománcozott tálca, 3. polcmagasság	10	5 - 6	25 - 35
Sajttorta (2600 g)	alumíniumbevonatú / zománcozott tálca, 3. polcmagasság	-	2	70 - 90

Étel	Tepsi típusa és polcszint	Előmelegítés időtartama (perc)	Hőfokszabályzó beállítása	Főzés/sütés időtartama (perc)
Svájci almás lepény (1900 g)	alumíniumbevonatú / zománcozott tálca, 3. polcmagasság	15	6 - 7	40 - 60
Karácsonyi püspökkenyér (2400 g)	alumíniumbevonatú / zománcozott tálca, 3. polcmagasság	15 ³⁾	3 - 4	60 ⁴⁾
Quiche Lorraine (1000 g)	1 kerek tepsi (átmérő: 26 cm), 3. polcmagasság	15	5 - 6	50 - 60
Parasztkenyér (750 + 750 g)	2 kerek, alumíniumbevonatú tepsi (átmérő: 20 cm), 3. polcmagasság	15 ³⁾	4 - 5	50 - 60
Üres kalács (600 + 600 g)	2 kerek, alumíniumbevonatú tepsi (átmérő: 25 cm), 3. polcmagasság	10	2 - 3	50 - 60
Üres kalács – hagyományos (600 + 600 g)	2 kerek, alumíniumbevonatú tepsi (átmérő: 25 cm), 3. polcmagasság	10	2 - 3	40 - 50
Keksztekercs (500 g)	alumíniumbevonatú / zománcozott tálca, 3. polcmagasság	10	2 - 3	20 - 30
Habcsók (400 g)	alumíniumbevonatú / zománcozott tálca, 3. polcmagasság	-	1 - 2	40 - 50
Kis fánk (500 g)	alumíniumbevonatú / zománcozott tálca, 3. polcmagasság	10	3 - 4	30 - 40
Morzsasütemény (1500 g)	alumíniumbevonatú / zománcozott tálca, 3. polcmagasság	15	5 - 6	30 - 40
Piskótatészta (600 g)	alumíniumbevonatú / zománcozott tálca, 3. polcmagasság	10	2	35 - 40
Vajas sütemény (600 g)	alumíniumbevonatú / zománcozott tálca, 3. polcmagasság	15	3	20 - 30

1) Miután kikapcsolta a sütőt, hagyja benn a süteményt további 5 - 7 percig.

2) Helyezzen egy sütőtepsit a sütőpolc alá a 2. polcszintre.

3) Hőfokszabályzó beállítása: 8

4) Miután kikapcsolta a sütőt, hagyja benn a süteményt további 5 - 10 percig.

 Pizza sütésekor a legjobb sütési eredmény elérése érdekében forgassa a sütő szabályozógombját a Pizza állásba.

Sütő - Ápolás és tisztítás

⚠ Vigyázat Lásd a Biztonságról szóló részt.

- A készülék elejét meleg vizes és tisztítószeres puha ruhával tisztítsa meg.
- A fém felületek megtisztítását végezze a szokásos tisztítószerrel.
- Minden használat után alaposan tisztítsa meg a sütő belsejét. Ily módon könnyen el tudja távolítani a szennyeződések, és azok később nem égnék rá a felületre.
- A makacs szennyeződések célirányos sütőtisztító szerrel tisztítsa meg.
- Minden használat után tisztítsa meg az összes tartozékot (meleg vizes és tisztítószeres puha ruhával), majd hagyja őket megszáradni.
- Ha nem tapadó felületű tartozékai vannak, ne tisztítsa őket marószerekkel, éles szélű tárgyakkal vagy mosogatógépben. Tönkretelheti a nem tapadó bevonatot!

A sütőajtó tisztítása

A sütő ajtájában két üveglap van egymás mögé beépítve. A tisztítás megkönnyítéséhez vegye le a sütő ajtáját.

⚠ Vigyázat A sütő ajtaja bezáródhat, ha úgy próbálja kiszerezni a belső üveglapot, hogy az ajtó nincs levéve.

⚠ Vigyázat Mielőtt az ajtó tisztításához hozzáfogna, győződjön meg arról, hogy az üveglapok lehűltek. Ha az üveglapok forrók, fennáll a veszély, hogy eltörnek.

⚠ Vigyázat Ha az ajtó üveglapjai megsérültek vagy karcolások vannak rajtuk, az üveg meggyengült és eltörhet. Ezt elkerülendő ki kell cserélnie őket. További útmutatásért forduljon a szakszervizhez.

A sütőajtó és az üveglap leszerelése

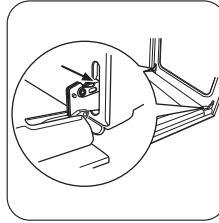

1 Nyissa ki teljesen az ajtót, és fogja meg az ajtó két zsanérréját.

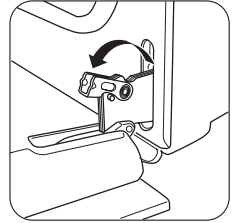

2 Emelje meg és fordítsa el a zsanérokra lévő kart.

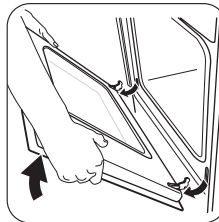

3 Cszukja be a sütőajtót az első nyitási pozícióig (félig). Ezután húzza előre és emelje ki a helyéről.

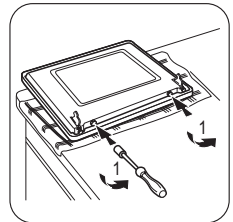

4 Helyezze az ajtót egy stabil felületre úgy, hogy egy puha rongyot tesz alá. Csavarhúzóval távolítsa el az ajtó alsó peremén lévő 2 csavart.

Fontos Vigyázzon, hogy ne veszítse el a csavarokat.

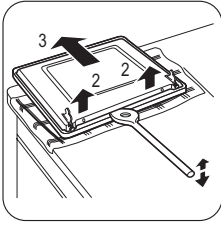

5 A belső ajtó nyitására fából, műanyagból vagy ezekhez hasonló anyagból készült spatulát használjon.

Tartsa meg a külső ajtót, és nyomja a belső ajtót az alsó felső pereme felé.

6 Emelje meg a belső ajtót.

7 Tisztítsa meg az ajtó belső oldalát. Tisztítsa meg az üveglapot mosószeres vízzel. Óvatosan törölje szárazra.

Vigyázat Csak mosószeres vízzel tisztítsa az üveglapot. A súrolószerek, a feltöltővitők és az éles tárgyak (pl. kések vagy kaparóeszközök) károsíthatják az üveglapot.

A sütőajtó és az üveglap visszaszerelése

Amikor befejeződött a tisztítás, szerelje vissza a sütőajtót. Ehhez fordított sorrendben hajtsa végre a fenti lépéseket.

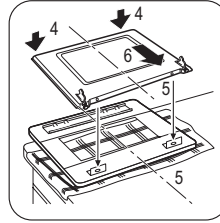

Mit tegyek, ha...

Probléma	Lehetséges ok	Megoldás
Begyűjtés után azonnal kialszik a láng.	A hőmérséklet érzékelő nem melegeedett fel eléggé.	A láng begyűjtése után tartsa nyomva a gombot kb. 5 másodpercig.
A gázégő koronáján nem egyenletes a láng.	A korona nyílásait ételmaradék tömítette el.	Ellenőrizze, hogy a fűvóka nincs-e eltömődve, és a korona nyílásait nem szennyezi-e ételmaradék.
A sütő nem melegszik fel.	Nem kapcsolta be a sütőt.	Kapcsolja be a sütőt.
A sütő nem melegszik fel.	Nem végezte el a szükséges beállításokat.	Végezze el a beállításokat.
Pára és gőz gyűlik össze az ételen és a sütőtérben.	Az ételt túl sokáig hagyta a sütőben.	A sütés befejezése után legfeljebb 15-20 percig hagyhatja bent az ételt a sütőben.

Ha nem talál egyedül megoldást a problémára, forduljon a márkakereskedőhöz vagy a szervizhez.

A szerviz számára szükséges adatok az adattáblán található. Az adattábla a sütőtér elülső keretén található.

Javasoljuk, hogy az adatokat jegyezze fel ide:

Típus (MOD.)

Termékszám (PNC)

Sorozatszám (S.N.)

Üzembe helyezés

⚠ Vigyázat Lásd a Biztonságról szóló részt.

A készülék elhelyezése

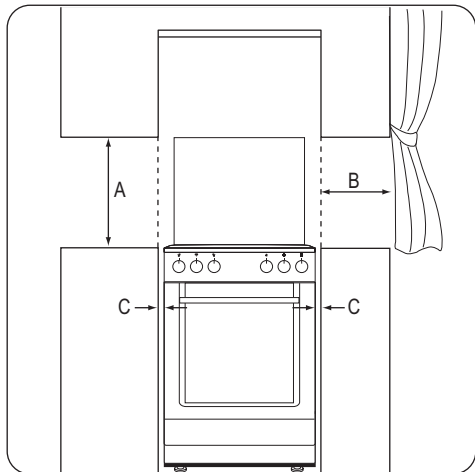

Minimális távolságok

Méretek	mm
A	690
B	150

Méretek	mm
C	20

Műszaki adatok

Méretek	
Magasság	855 mm
Szélesség	500 mm
Mélység	600 mm
Gázkategória	II2HS3B/P
Gázellátás	G20 (2H) 25 mbar
	G25.1 (2HS) 25 mbar
	G30/31 (3B/P) - 30/30 mbar

Kiegyenlítő (by-pass) átmérők

Égő	Ø Kiegyenlítő 1/100 mm-ben.
Kisegítő	29
Normál	32
Erős	42
Sütő	44

Gázégők

Láng	Normál fogyasztás kW	Csökkentett fogyasztás kW	Gáztípus	Nyomás mbar	Fúvóka átmérő mm	Fogyasztás g/óra
Kisegítő égő	1,03	0,35	G20 földgáz	25	0,70	-
	1,03	0,35	G25.1 földgáz	25	0,74	-
	1,00	0,35	G30 bután	28 - 30	0,50	72,71
	0,85	0,31	G31 propán	28 - 30	0,50	60,70
Normál égő	2,00	0,43	G20 földgáz	25	0,92	-
	2,00	0,43	G25.1 földgáz	25	1,06	-
	2,00	0,43	G30 bután	28 - 30	0,71	145,43
	1,70	0,38	G31 propán	28 - 30	0,71	121,40
Erős égő	3,00	0,72	G20 földgáz	25	1,13	-
	3,00	0,72	G25.1 földgáz	25	1,27	-

Láng	Normál fogyasztás kW	Csökkentett fogyasztás kW	Gáztípus	Nyomás mbar	Fúvóka átmérő mm	Fogyasztás g/óra
	3,00	0,72	G30 bután	28 - 30	0,88	218,14
	2,60	0,63	G31 propán	28 - 30	0,88	185,68
Sütő	2,70	0,90	G20 földgáz	25	1,13	-
	2,60	0,90	G25.1 földgáz	25	1,20	-
	2,70	0,90	G30 bután	28 - 30	0,80	196,33
	2,35	0,78	G31 propán	28 - 30	0,80	167,82

Gázcsatlakoztatás

Alkalmazzon fix csatlakoztatásokat, vagy használjon rozsdamentes flexibilis csövet a hatályos rendelkezések szerint. Flexibilis fémcsövek alkalmazása esetén ügyeljen arra, hogy azok ne érintkezzenek mozgó alkatrészekkel, illetve ne nyomódjanak össze.

Nemfém flexibilis csövek csatlakoztatása

Ha a körülmények lehetővé teszik a gázcsatlakoztatás egyszerű és teljes ellenőrzését, alkalmazhat flexibilis csövet is. A flexibilis csövet bilincsekkel, szilárdan rögzítse. A felszereléshez használjon csőtartót.

Ügyeljen arra, hogy a csőtartó szilárdan csatlakozzon a tömítéssel, majd folytassa a gázcsatlakozással. A flexibilis cső felszerelése akkor megfelelő, ha:

- Hőmérséklete nem haladja meg a szobahőmérsékletet vagy 30 °C-ot.
- Nem hosszabb 1500 mm-nél
- Nincs összenyomva.
- Nincs kitéve megnyúlásnak vagy csavarodásnak.
- Nem érintkezik éles szélekkel vagy sarkokkal.
- Állapotának ellenőrzése céljából könnyen megvizsgálható.

Jó állapotának fenntartása érdekében a flexibilis csövet rendszeresen ellenőrizze, hogy:

- Nem láthatók-e rajta törések, vágások, égésnyomok, sem a végződéseknél, sem pedig a cső teljes hosszán.

- A cső anyaga megfelelően rugalmas, és nem keményedett-e meg.
 - A szorítóbilincsek nem rozsdásodtak el.
 - Felhasználhatósága nem járt-e le.
- Ha egy vagy több hibát észlel, ne javítsa meg a csövet, hanem cserélje ki.

Fontos Ha az üzembe helyezés befejeződött, az összes csőcsatlakozás tökéletes tömítését szappanos oldattal, és ne lánggal ellenőrizze.

A gázellátást biztosító csomagtartó a kezelőpanel hátsó felén található.

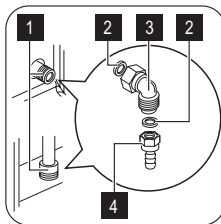

- 1** A gáz csatlakoztatási pontja (csak az egyik pontot kell bekötni)
- 2** Tömítés
- 3** Állítható csatlakozás
- 4** Cseppfolyós gáz csőtartó

i A 4. számú tartót kizárólag hajlékony, nemfémcs, cseppfolyós gázhoz való csövekhez használja. Minden egyéb típusú csatlakozásnál: A cseppfolyós gázhoz vagy földgázhoz való merev vagy hajlékony csöveket közvetlenül a 3. számú csatlakozóhoz kösse. Mindig használjon tömítőgyűrűt.

Átállítás más gáztípusra

⚠ Vigyázat A különböző gáztípusoknak megfelelő beállításokat illetékes szakember végezze.

i Ez a készülék folyékony gázzal működik.

A megfelelő fűvókák alkalmazásával földgázzal is használható.

⚠ Vigyázat A fűvókák cseréje előtt győződjön meg róla, hogy a gáz gombjai „K” pozícióban legyenek. Hagyja teljesen lehűlni a készüléket. Sérülés veszélye áll fenn.

A fűvókák cseréje

A gáztípus módosításakor cserélje ki a fűvókákat.

1. Vegye le az edénytartókat.
2. Vegye le az égőfedeleket és a koronákat.
3. Egy 7-es csőkulcs segítségével csavarozza ki és távolítsa el a fűvókákat, és cserélje ki a használt gáz típusának megfelelőre.
4. Az alkatrészek összeszereléséhez végezze el ugyanezeket a lépéseket fordított sorrendben.
5. A gázcsatlakozó melletti adatkímkét cserélje ki az új gáztípusnak megfelelő címkére. Ez a címke a készülékhez mellékelt csomagban található.

Ha a gáznyomás változtatható vagy a szükséges nyomástól eltér, a gázcsatlakozóra megfelelő nyomásszabályozót kell szerelni.

A minimális szint beállítása

Az égők minimális lángjának beállítása:

1. Gyűjtsa be az égőt.
2. A szabályozógombot állítsa a legalacsonyabb pozícióba.
3. Vegye le a szabályozógombot.
4. Egy vékony csavarhúzóval állítsa be a kiegyenlítőcsavar helyzetét (A). A kiegyenlítőcsavar helyzete (A) típustól függ.

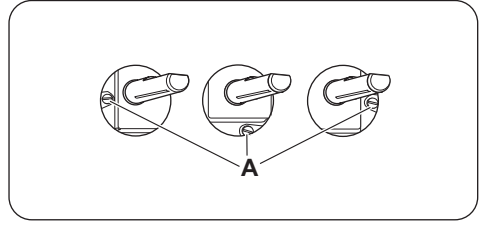

- Földgárról cseppfolyós gázra való átállítás esetén teljesen csavarja be az állítócsavart.
- Cseppfolyós gárról földgázra való átállításnál engedje ki a kiegyenlítő csavart kb. 1/4 fordulattal.

⚠ Vigyázat Ellenőrizze, hogy a láng nem alszik-e ki a nagylángról kislángra való gyors átváltásnál.

A sütő fűvókájának cseréje

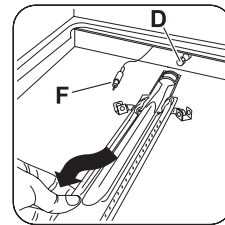
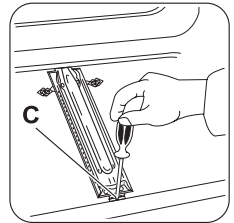
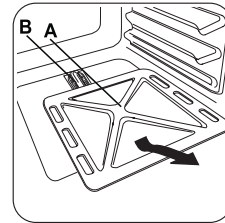

1. Vegye ki a sütőtér alsó lemezét (A), hogy a sütő égőjéhez (B) hozzáférhesen.
2. Távolítsa el a csavart (C), amelyik az égőt a helyén tartja.
3. Óvatosan válassza le az égőt a fűvóka tartójáról (D). Óvatosan tolja balra. Ügyeljen arra, hogy az égőfej ne váljon le az égő beömlőnyílásáról. Ne gyakoroljon semmi-

lyen erőhatást a hőérzékelő vezetékére (F).

4. Egy 7 mm-es csőkulcs segítségével távolítsa el a fűvókát (D). Cserélje ki egy újra, ha szükséges.
5. Szerelje vissza az égőt a fenti lépések fordított sorrendjében.
6. Cserélje ki a gázellátást biztosító csomagtól melletti gáztípusmatricát az új gáztípusnak megfelelő matricára.

A gázsütő égőjének minimális szintbeállítása:

1. Távolítsa el a sütő szabályozógombját.
2. Egy vékony csavarhúzóval állítsa be a csavart (A).

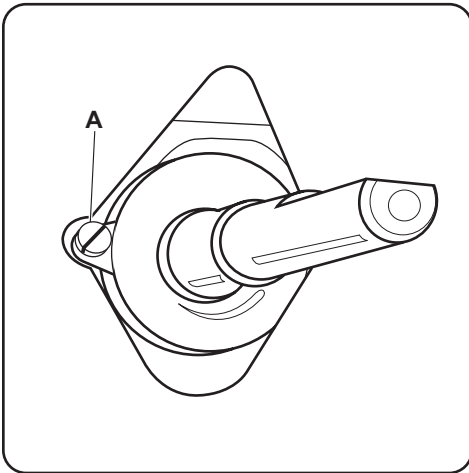

A gáztípus átállítása	Az állítócsavar beállítása
Földgáztól folyékony gázra	Teljes mértékben szorítsa meg az állítócsavart.

A gáztípus átállítása	Az állítócsavar beállítása
Folyékony gáztól földgázra	Kb. 3/4 fordulattal lazítsa meg az állítócsavart.

3. Helyezze fel a sütő szabályozógombját.
4. Gyújtsa be a sütőégőt. Lásd „Sütés gázsütővel: a gázsütő gázégőjének meggyújtása”.
5. A sütő szabályozógombját állítsa maximális állásba, és hagyja melegedni a sütőt 10 percre.
6. Forgassa a sütő szabályozógombját maximálisból minimális állásba.

Szabályozza a lángot. Ha a láng kialszik, ismétlje meg az eljárást az 1-6. lépésig. A sütő égőjének koronáján egy kisméretű, folyamatosan égő lángnak kell lennie.

Ezen biztonsági előírások be nem tartása esetén a gyártó nem vállal felelősséget a készülék működéséért.

Vízszintbe állítás

A készülék alján található lábak beállításával a tűzhely felületét a többi felület magasságához igazíthatja

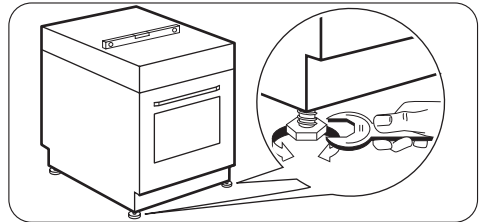

Környezetvédelmi tudnivalók

A következő jelzéssel ellátott anyagokat hasznosítsa újra: ♻️. Újrahasznosításhoz tegye a megfelelő konténerekbe a csomagolást.

Járuljon hozzá környezetünk és egészségünk védelméhez, és hasznosítsa

újra az elektromos és elektronikus hulladékot. A ❌ tiltó szimbólummal ellátott készüléket ne dobja a háztartási hulladék közé. Juttassa el a készüléket a helyi újrahasznosító telepre, vagy lépjen

kapcsolatba a hulladékkezelésért felelős hivatallal.



Csomagolóanyag

A csomagolóanyag környezetbarát és újrahasznosítható. A műanyag alkatrészeket

olyan nemzetközi rövidítések jelölik, mint PE, PS stb. A készülék csomagolását az erre kijelölt konténerekbe dobja ki a helyi szelektív hulladékgyűjtő telepeken.



www.zanussi.com/shop

