

L 70260 TLE 1

HU Használati útmutató

2

RU Инструкция по эксплуатации

27



 **AEG**

perfekt in form und funktion

TARTALOMJEGYZÉK

1. BIZTONSÁGI INFORMÁCIÓK	3
2. BIZTONSÁGI ELŐÍRÁSOK	4
3. TERMÉKLEÍRÁS	6
4. TARTOZÉKOK	6
5. KEZELŐPANEL	7
6. MOSÁSI PROGRAMOK	10
7. FOGYASZTÁSI ÉRTÉKEK	14
8. AZ ELSŐ HASZNÁLAT ELŐTT	15
9. A KÉSZÜLÉK HASZNÁLATA	15
10. HASZNOS JAVASLATOK ÉS TANÁCSOK	18
11. ÁPOLÁS ÉS TISZTÍTÁS	20
12. HIBAEHÁRÍTÁS	23
13. MŰSZAKI INFORMÁCIÓK	25

AZ ÖN ELÉGEDETTSÉGE ÉRDEKÉBEN

Köszönjük, hogy megvásárolta ezt az AEG készüléket. Reméljük, hogy készülékünk kifogástalan teljesítményével hosszú éveken át elégedett lesz. Pontosan ezért alkalmaztunk olyan innovatív technológiákat és jellemzőket, melyek a mindennapi teendőket nagymértékben megkönnyítik, és amelyeket más készülékeken nem talál meg. Kérjük, szánjon néhány percet az útmutató végigolvasására, hogy a maximumot hozhassa ki készülékéből.

Látogassa meg a weboldalunkat:



Kezelési tanácsok, kiadványok, hibaelhárító, szerviz információk:
www.aeg.com



További előnyökért regisztrálja készülékét:
www.aeg.com/productregistration



Kiegészítők, segédanyagok és eredeti alkatrészek vásárlása a készülékhez:
www.aeg.com/shop

VÁSÁRLÓI TÁMOGATÁS ÉS SZERVIZ

Kizárólag eredeti alkatrészek használatát javasoljuk.

Ha készülékével a szervizhez fordul, legyenek kéznél az alábbi adatok.

Ezek az információk az adattáblán olvashatók. Típus, Termékszám, Sorozatszám.



Figyelmeztetés - Biztonsági információk



Általános információk és tanácsok



Környezetvédelmi információk

A változtatások jogát fenntartjuk.

1. BIZTONSÁGI INFORMÁCIÓK

Az üzembe helyezés és használat előtt gondosan olvassa el a mellékelt útmutatót. A nem megfelelő üzembe helyezés vagy használat által okozott károkért nem vállal felelősséget a gyártó. További tájékozódás érdekében tartsa elérhető helyen az útmutatót.

1.1 Gyermekek és fogyatékkal élő személyek biztonsága



VIGYÁZAT

Fulladás, sérülés vagy tartós rokkantság kockázata.

- A készüléket 8 év feletti gyermekek és csökkent fizikai, értelmi vagy mentális képességű, illetve megfelelő tapasztalatok és ismeretek híján lévő személyek csak felügyelettel, vagy a készülék biztonságos használatára vonatkozó megfelelő tájékoztatás esetén használhatják.
- Ne hagyja, hogy gyermekek játsszanak a készülékkel.
- Minden csomagolóanyagot tartson távol a gyermekektől.
- Minden mosószert tartson távol a gyermekektől.
- A gyermekeket és kedvenc háziállatokat tartsa távol a készüléktől, amikor az ajtaja nyitva van.
- Ha rendelkezik gyermekbiztonsági zárral a készülék, akkor célszerű azt bekapcsolni.
- Gyermekek felügyelet nélkül nem végezhetnek tisztítási vagy karbantartási tevékenységet.

1.2 Általános biztonság

- Karbantartás előtt kapcsolja ki a készüléket, és húzza ki a hálózati csatlakozódugót a csatlakozóaljzatból.
- Ne változtassa meg a készülék műszaki jellemzőit.

- Soha ne lépje túl a megengedett legnagyobb töltetet, mely 6 kg tömegű lehet (lásd a „Programtáblázat” című fejezetet).
- Ha a hálózati kábel megsérül, azt a gyártónak vagy a gyártó szerelőjének vagy más hasonlóan képzett személynek ki kell cserélnie, nehogy veszélyhelyzet álljon elő.
- Az üzemi víznyomás (minimum és maximum) értékének 0,5 bar (0,05 MPa) és 8 bar (0,8 MPa) között kell lennie
- Ügyeljen arra, hogy a készülék alsó részén levő szelőlőzőnyílásokat (ha vannak) a készülék alatti szőnyeg ne zárja el.
- A készülék vízvezetékrendszerre történő csatlakoztatásához használja a mellékelt, új tömlőkészletet. Régi tömlőkészlet nem használható fel újra.

2. BIZTONSÁGI ELŐÍRÁSOK

2.1 Üzembe helyezés

- Távolítsa el az összes csomagolást és a szállítási rögzítőcsavarokat.
- Őrizze meg a szállítási rögzítőcsavarokat. Amikor ismét szállítani szeretné a készüléket, a dobját rögzítenie kell.
- Ne helyezzen üzembe, és ne is használjon sérült készüléket.
- Ne helyezze üzembe a készüléket olyan helyen, ahol a hőmérséklet 0 °C alatt van, vagy ahol ki van téve az időjárásnak.
- Tartsa be a készülékhez mellékelt üzembe helyezési útmutatóban foglaltakat.
- Ügyeljen arra, hogy a készülék üzemeltetésének helyén a padló vízszintes, sík, stabil, hőálló és tiszta legyen.
- Ne helyezze üzembe a készüléket olyan helyen, ahol az ajtaját nem lehet teljesen kinyitni.

- Súlyos a készülék, ezért legyen körültekintő a mozgatásakor. Mindig viseljen munkavédelmi kesztyűt.
- Gondoskodjon arról, hogy keringeni tudjon a levegő a készülék és a padló között.
- Úgy állítsa be a lábakat, hogy a készülék és a szőnyeg között rendelkezésre álljon a szükséges hely.

Elektromos csatlakoztatás



VIGYÁZAT

Tűz- és áramütésveszély.

- A készüléket kötelező földelni.
- Ellenőrizze, hogy az adattáblán szereplő elektromos adatok megfelelnek-e a háztartási hálózati áramparamétereinek. Amennyiben nem, forduljon szakképzett villanyszerelőhöz.
- Mindig megfelelően felszerelt, áramütés ellen védett aljzatot használjon.
- Ne használjon hálózati elosztókat és hosszabbító kábeleket.

- Ügyeljen a hálózati csatlakozódugó és a hálózati kábel épségére. Amennyiben a készülék hálózati vezetékét ki kell cserélni, a cserét saját szervizünk-nél végeztesse el.
- Csak az üzembe helyezés befejezése után csatlakoztassa a hálózati csatlakozódugót a hálózati csatlakozóaljzatba. Ügyeljen arra, hogy a hálózati dugasz üzembe helyezés után is könnyen elérhető legyen.
- A készülék csatlakozásának bontására, soha ne a hálózati kábelnél fogva húzza ki a csatlakozódugót. A kábelt mindig a csatlakozódugónál fogva húzza ki.
- Nedves kézzel ne érintse meg a hálózati kábelt és a csatlakozódugót.
- A készülék megfelel az EGK irányelveinek.
- Tartsa be a mosogatószer csomagolásán feltüntetett utasításokat.
- Ne tegyen gyúlékony anyagot vagy gyúlékony anyaggal szennyezett tárgyat a készülékbe, annak közelébe, illetve annak tetejére.
- Ellenőrizze, hogy minden fémtárgyat eltávolított a ruhákból.
- Ne tegyen a készülék alá edényt azért, hogy az esetleg a készülékből szivárgó vizet összegyűjtse. A használatra javasolt felszerelésekkel kapcsolatban forduljon a márkaszervizhez.

2.3 Ápolás és tisztítás



VIGYÁZAT

Személyi sérülés vagy a készülék károsodásának veszélye áll fenn.

Vízhálózatra csatlakoztatás

- Ügyeljen arra, hogy ne okozzon sérülést a vízcsöveknek.
- A készülék vízhálózatra történő csatlakoztatásához használja a mellékelt, új tömlőkészletet. Régi tömlőkészlet nem használható fel újra.
- Mielőtt új vagy hosszabb idő óta nem használt csövekhez csatlakoztatja a készüléket, addig folyassa a vizet, amíg az teljesen ki nem tisztul.
- A készülék első használata előtt ellenőrizze, hogy nincs-e szivárgás.

- Karbantartás előtt kapcsolja ki a készüléket, és húzza ki a hálózati csatlakozódugót a csatlakozóaljzattól.
- A készülék tisztításához ne használjon vízsugarat vagy gőzt.
- A készüléket puha, nedves ruhával tisztítsa. Csak semleges tisztítószerrel használjon. Ne használjon súrolószerrel, súrolószivacsot, oldószerrel vagy fém tárgyat.

2.2 Használat



VIGYÁZAT

Személyi sérülés, áramütés, tűz, égési sérülés vagy a készülék károsodásának veszélye áll fenn.

- A készüléket kizárólag háztartási célra használja.
- Ne változtassa meg a készülék műszaki jellemzőit.

2.4 A készülék lecserélése

1. Húzza ki a hálózati csatlakozódugót a hálózati csatlakozóaljzattól.
2. Vágja el a hálózati tápkábelt, és helyezze a hulladékba.
3. Helyezze hulladékba az ajtózárat. Így a gyermekek vagy kedvenc háziállatok nem záródhatnak be a készülékbe. Fulladás kockázata (csak előltöltős készülékeknél).

3. TERMÉKLEÍRÁS

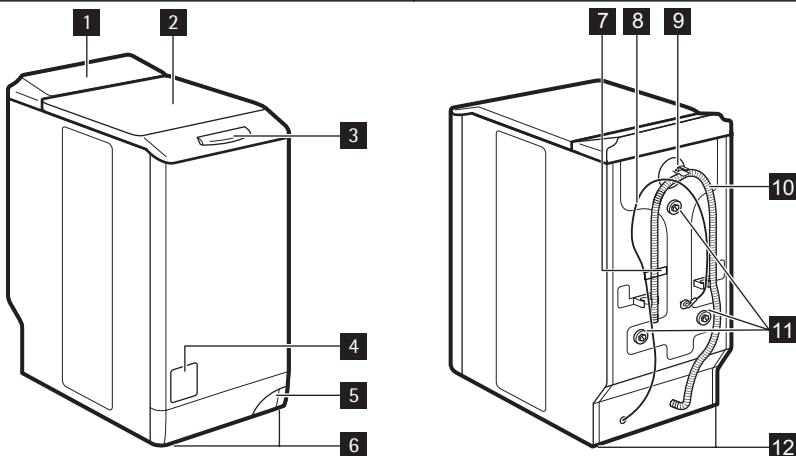

- 1** Kezelőpanel
- 2** Fedél
- 3** Fedél gombja
- 4** Szűrő szerelvényülésének ajtaja
- 5** A készülék mozgatására szolgáló kar
- 6** Állítható lábak

- 7** Adattábla
- 8** Hálózati kábel
- 9** Vízbeömlő szelep
- 10** Kifolyócső
- 11** Szállítási rögzítőcsavarok
- 12** Készülék szintbe állítására szolgáló lábak

4. TARTOZÉKOK

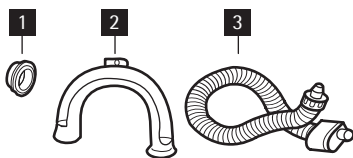

- 1** **Műanyag sapka**
A szállítási rögzítőcsavar kiserelése után a készülék hátsó oldalán található lyuk lefedésére szolgál.
- 2** **Műanyag tömlő vezető**
A kifolyócsőnek egy mosdó peremére akasztására szolgál.
- 3** **Visszatörölés elleni befolyótömlő**
Az esetleges szivárgás megakadályozására.

5. KEZELŐPANEL

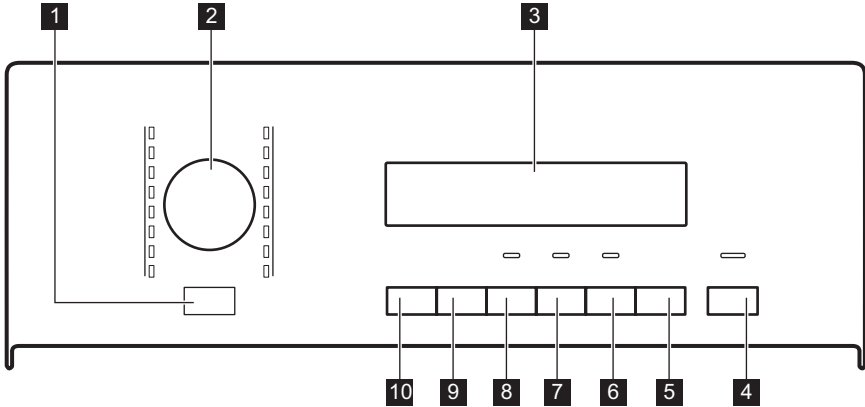

- 1** Be/Ki gomb
- 2** Programválasztó gomb
- 3** Kijelző
- 4** Start/Szünet gomb 
- 5** Késleltetett indítás gomb 
- 6** Időmegtakarítás gomb 
- 7** Folyékony mosószer gomb 
- 8** Foltmosás gomb 
- 9** Centrifuga gomb 
- 10** Hőmérséklet gomb 

5.1 Be/Ki gomb **1**

Nyomja meg ezt a gombot a készülék ki- és bekapcsolásához. Hang hallatszik a készülék bekapcsolásakor.

5.3 Kijelző **3**



A kijelző a következőket jeleníti meg:























- | | |
|----------|-------------------------------------|
| A | • A program maximális hőmérséklete. |
|----------|-------------------------------------|

Az energiafogyasztás csökkentésére az AUTO Stand-by funkció automatikusan kikapcsolja a készüléket, ha:

- Ne használja 5 percig a készüléket, mielőtt a **4** gombot megnyomja.
 - Törölve van az összes beállítás.
 - A készülék ismételt bekapcsolásához nyomja meg az **1** gombot.
 - Állítsa be ismét a mosóprogramot, és valamennyi lehetséges beállítást.
- 5 perccel a mosóprogram befejezése után. Lásd 'A program végén' című rész.

5.2 Programválasztó gomb **2**

Egy program beállítására fordítsa el e gombot. A megfelelő program jelzőfénye felgyullad.

B	<ul style="list-style-type: none"> • A program alapértelmezett centrifugálási sebessége. • „Nincs centrifugálás”¹⁾ és „Öblítőstop” szimbólum. 																
C	<ul style="list-style-type: none"> • A kijelző szimbólumai.²⁾ <table border="1"> <thead> <tr> <th>Szimbólumok</th> <th>Leírás</th> </tr> </thead> <tbody> <tr> <td></td> <td>Mosási fázis</td> </tr> <tr> <td></td> <td>Öblítési fázisok</td> </tr> <tr> <td></td> <td>Centrifugálási fázis</td> </tr> <tr> <td></td> <td>Gyerekszár</td> </tr> <tr> <td></td> <td>Extra öblítés</td> </tr> <tr> <td></td> <td>Nem lehet kinyitni a készülék ajtaját, amíg ez a szimbólum látható. Csak a szimbólum eltűnése után nyithatja ki az ajtót. Ha befejeződött a program, de a szimbólum látható marad: <ul style="list-style-type: none"> • Víz van a dobben. • Be van kapcsolva az Öblítőstop funkció. </td> </tr> <tr> <td></td> <td>Késleltetett indítás</td> </tr> </tbody> </table>	Szimbólumok	Leírás		Mosási fázis		Öblítési fázisok		Centrifugálási fázis		Gyerekszár		Extra öblítés		Nem lehet kinyitni a készülék ajtaját, amíg ez a szimbólum látható. Csak a szimbólum eltűnése után nyithatja ki az ajtót. Ha befejeződött a program, de a szimbólum látható marad: <ul style="list-style-type: none"> • Víz van a dobben. • Be van kapcsolva az Öblítőstop funkció. 		Késleltetett indítás
Szimbólumok	Leírás																
	Mosási fázis																
	Öblítési fázisok																
	Centrifugálási fázis																
	Gyerekszár																
	Extra öblítés																
	Nem lehet kinyitni a készülék ajtaját, amíg ez a szimbólum látható. Csak a szimbólum eltűnése után nyithatja ki az ajtót. Ha befejeződött a program, de a szimbólum látható marad: <ul style="list-style-type: none"> • Víz van a dobben. • Be van kapcsolva az Öblítőstop funkció. 																
	Késleltetett indítás																
D	<ul style="list-style-type: none"> • A program ideje 1 perces lépésekben csökken a program elindulása után az idő. • Késleltetett indítás Amikor megnyomja a késleltetett indítás gombot, a kijelzőn megjelenik a késleltetett indítás ideje. • Hibakódok Ha a készülékben üzemzavar keletkezik, riasztási kód jelenik meg a kijelzőn. Lásd a „Hibaelhárítás” című részt. • Err (hiba) Néhány másodpercig ez az üzenet jelenik meg a kijelzőn, ha: <ul style="list-style-type: none"> – Olyan funkciót állított be, mely a programban nem áll rendelkezésre. – Működés közben megváltoztatja a programot. Villog a Start/Szünet gomb 4 visszajelzője. •  Miután a program véget ért. 																

1) Csak a centrifugálás/szivattyúzás programnál érhető el.

2) A szimbólumok a megfelelő fázis vagy funkció bekapcsolása esetén jelennek meg.

5.4 Start/Szünet **4** gomb

Nyomja meg a **4** gombot, a program indítására vagy megszakítására.

5.5 Késleltetett indítás gomb **5**

Nyomja meg a **5** gombot egy program 30 perc és 20 óra közötti késleltetett indítására.

5.6 Idő mentése gomb **6**

A **6** gombot nyomja meg a program időtartamának csökkentéséhez.

- Napi szennyezettségű darabok esetében egyszer nyomja meg a 'Rövidített időtartam' beállítására.
- Alig szennyezett darabok esetében kétszer nyomja meg az 'Extra gyors' mosás beállítására.



Egyes programok csak az egyik funkciót fogadják el.

5.7 Folyékony mosószer gomb **7**

Nyomja meg a **7** gombot a ciklus kiigazításához, ha folyékony mosószert használ.

5.8 Folt gomb **8**

Nyomja meg a **8** gombot, és adjon folteltávolító fázist a programhoz.

Erősen szennyezett ruhák esetén használja e funkciót a szennyeződés eltávolítására.

Amikor e funkciót beállítja, akkor tegyen folteltávolítót  rekeszbe.



E funkció megnöveli a program időtartamát.

E beállítás 40°-nál alacsonyabb hőmérséklet esetén nem áll rendelkezésre.

5.9 Centrifuga gomb **9**



A következőkért nyomja meg e gombot:

- A centrifugálási fázis maximális sebességének csökkentésére, amikor beállítja a programot.



Csak a beállított programnál rendelkező sebességeket jelzi ki a kijelző.

- Kikapcsolja a centrifugálási fázist.
- Bekapcsolja az 'Öblítőstop' funkciót. E funkciót az anyagok gyűrődésének megakadályozására állítsa be. A program befejeztével nem engedi le a vizet a készülék.

	Centrifugálási fázis ki van kapcsolva.
	Be van kapcsolva az 'Öblítőstop' funkció.

5.10 Hőmérséklet gomb **10**

Az alapértelmezett hőmérséklet módosításához nyomja meg a **10** gombot.

--	= hideg víz
----	-------------

5.11 Hangjelzések funkció

Egy hangjelzés hallható, amikor:

- Bekapcsolja a készüléket.
- Amikor kikapcsolja a készüléket.
- Amikor megnyomja a gombokat.
- Amikor a program befejeződik.
- A készülékben hiba lépett fel.



A hangjelzések **ki/bekapcsolására**, egyidejűleg 6 másodpercre nyomja meg a **5** és a **6** gombot.



Ha kikapcsolja a hangjelzéseket, akkor csak akkor működnek, amikor megnyomja a gombokat ill. hibás a működés.

5.12 Gyermekezár funkció

E funkció megakadályozza a gyermekeket abban, hogy játsszanak a kezelőpanellel.

- A funkció bekapcsolásához egyidejűleg addig tartsa megnyomva a **9** és a **10** gombot, amíg  szimbólum látható a kijelzőn.
- A funkció kikapcsolásához egyidejűleg addig tartsa megnyomva a **9** és a **10** gombot, amíg  szimbólum eltűnik a kijelzőről.

Bekapcsolhatja a funkciót:

- Mielőtt megnyomja a **4** Start/Szünet gombot: a készülék nem indítható.
- Miután megnyomta a **4** Start/Szünet gombot, az összes gomb és a programválasztó gomb le van tiltva.

5.13 Állandó extra öblítés funkció





A funkcióval az extra öblítés funkciót bekapcsolva tarthatja, miközben új programot állít be.



- A funkció **aktiválásához** nyomja meg egyszerre az **7** és az **8** gombot,





amíg a kijelző a  szimbólumot nem mutatja.



- A funkció **kikapcsolásához** nyomja meg egyszerre az **7** és az **8** gombot, amíg a  szimbólum már nem látszik.

6. MOSÁSI PROGRAMOK

Program Hőmérséklet	Töltet típusa maximális töltetsúly	Ciklus leírás	Funkciók
 Pamut 95° – Hideg	Normál szennyezett- ségű fehér és színes pamut. maximum 6 kg	Mosás Öblítés Hosszú centrifugálás	CENTRIFUGÁLÁSI SEBESSÉG CSÖKKENTÉSE ÖBLÍTÉS TARTÁS FOLTMOSSÁS ¹⁾ FOLYÉKONY MOSÓSZER EXTRA ÖBLÍTÉS IDŐMEGTAKARÍTÁS ²⁾
  Pamut + Előmosás 95° – Hideg	Erősen szennyezett fehér és színes pamut. maximum 6 kg	Előmosás Mosás Öblítés Hosszú centrifugálás	CENTRIFUGÁLÁSI SEBESSÉG CSÖKKENTÉSE ÖBLÍTÉS TARTÁS FOLYÉKONY MOSÓSZER EXTRA ÖBLÍTÉS IDŐMEGTAKARÍTÁS ²⁾
 Extra csendes 95° – Hideg	Normál szennyezett- ségű fehér és színes pamut. maximum 6 kg	Mosás Öblítés A víz a dobban marad	FOLTMOSSÁS ¹⁾ FOLYÉKONY MOSÓSZER EXTRA ÖBLÍTÉS IDŐMEGTAKARÍTÁS ²⁾

Program Hőmérséklet	Töltet típusa maximális töltetsúly	Ciklus leírás	Funkciók
 Műszál 60° – Hideg	Normál szennyezett- ségű műszálás vagy kevert anyagú dara- bok. maximum 2,5 kg	Mosás Öblítés Rövid centrifugá- lás	CENTRIFUGÁ- LÁSI SEBESSÉG CSÖKKENTÉSE ÖBLÍTÉS TAR- TÁS FOLTMOŚÁS ¹⁾ FOLYÉKONY MOSÓSZER EXTRA ÖBLÍTÉS IDŐMEGTAKA- RÍTÁS ²⁾
 Műszál + Elő- mosás 60° – Hideg	Erősen szennyezett műszálás vagy ke- vert szálás darabok. maximum 2,5 kg	Előmosás Mosás Öblítés Rövid centrifugá- lás	CENTRIFUGÁ- LÁSI SEBESSÉG CSÖKKENTÉSE ÖBLÍTÉS TAR- TÁS FOLYÉKONY MOSÓSZER EXTRA ÖBLÍTÉS IDŐMEGTAKA- RÍTÁS ²⁾
 Vasaláskönyí- tő ³⁾ 60° – Hideg	Normál szennyezett- ségű műszálás szö- vetek. maximum 1 kg	Mosás Öblítés Rövid centrifugá- lás	CENTRIFUGÁ- LÁSI SEBESSÉG CSÖKKENTÉSE ÖBLÍTÉS TAR- TÁS FOLYÉKONY MOSÓSZER EXTRA ÖBLÍTÉS IDŐMEGTAKA- RÍTÁS ²⁾
 Kímélő mosás 40° – Hideg	Normál szennyezett- ségű kényes anyag- ok, pl. akril, viszkóz, poliészter ruhanemű. maximum 2,5 kg	Mosás Öblítés Rövid centrifugá- lás	CENTRIFUGÁ- LÁSI SEBESSÉG CSÖKKENTÉSE ÖBLÍTÉS TAR- TÁS FOLTMOŚÁS ¹⁾ FOLYÉKONY MOSÓSZER EXTRA ÖBLÍTÉS IDŐMEGTAKA- RÍTÁS ²⁾

Program Hőmérséklet	Töltet típusa maximális töltetsúly	Ciklus leírás	Funkciók
 Gyapjú 40° – Hideg	Gépben mosható gyapjú. Kézzel mosható gyapjú és „kézi mosás” jelzéssel ellátott kényes anyagok. maximum 1 kg	Mosás Öblítés Rövid centrifugálás	CENTRIFUGÁLÁSI SEBESSÉG CSÖKKENTÉSE ÖBLÍTÉS TARTÁS FOLYÉKONY MOSÓSZER
 Centrifugálás / szivattyúzás ⁴⁾	Valamennyi textilá A ruha fajtájától függ a maximális ruhatöltet.	A víz leeresztése Maximális sebességű centrifugálási fázis.	CENTRIFUGÁLÁSI SEBESSÉG CSÖKKENTÉSE NINCS CENTRIFUGÁLÁS
 Öblítés	Minden ruhaanyaghoz.	Egy öblítés további centrifugálási fázissal	CENTRIFUGÁLÁSI SEBESSÉG CSÖKKENTÉSE ÖBLÍTÉS TARTÁS FOLYÉKONY MOSÓSZER EXTRA ÖBLÍTÉS ⁵⁾
 Függönyök 40° – Hideg	Ezzel a programmal függönyöket moshat. A függönyben lévő por eltávolítása érdekében a készülék automatikusan előmosást alkalmaz. Az előmosás rekeszébe ne tegyen semmilyen mosószert. maximum 2,5 kg	Előmosás Mosás Öblítés Rövid centrifugálás	CENTRIFUGÁLÁSI SEBESSÉG CSÖKKENTÉSE ÖBLÍTÉS TARTÁS FOLYÉKONY MOSÓSZER EXTRA ÖBLÍTÉS
 Farmer 60° – Hideg	Minden típusú farmer ruházat. Dzsörzéből készült ruhadarabok különleges kiegészítővel. maximum 3 kg	Mosás Öblítés Rövid centrifugálás	CENTRIFUGÁLÁSI SEBESSÉG CSÖKKENTÉSE ÖBLÍTÉS TARTÁS FOLYÉKONY MOSÓSZER EXTRA ÖBLÍTÉS IDŐMEGTAKARÍTÁS ²⁾

Program Hőmérséklet	Töltet típusa maximális töltetsúly	Ciklus leírás	Funkciók
 Gyors intenzív 60° - 40°	Gyors mosási program, amely enyhén szennyezett fehér/ színtartó pamut vagy kevertszálás ruhadarabokhoz alkalmas. maximum 2,5 kg	Mosás Öblítés Hosszú centrifugálás	CENTRIFUGÁLÁSI SEBESSÉG CSÖKKENTÉSE ÖBLÍTÉS TARTÁS FOLYÉKONY MOSÓSZER EXTRA ÖBLÍTÉS
20 Min. - 3 kg 40° - 30°	Enyhén szennyezett vagy csupán egyszer viselt pamut és műszálás darabok.	Mosás Öblítés Rövid centrifugálás	CENTRIFUGÁLÁSI SEBESSÉG CSÖKKENTÉSE FOLYÉKONY MOSÓSZER
Super Eco ⁶⁾ Hideg	Kevert szálás szövetek (pamut és műszálás darabok). maximum 3 kg	Mosás Öblítés Rövid centrifugálás	CENTRIFUGÁLÁSI SEBESSÉG CSÖKKENTÉSE ÖBLÍTÉS TARTÁS FOLYÉKONY MOSÓSZER EXTRA ÖBLÍTÉS
 Pamut Eco ⁷⁾ 60° - 40°	Normál szennyezett-ségű fehér és színtartó pamut. maximum 6 kg	Mosás Öblítés Hosszú centrifugálás	CENTRIFUGÁLÁSI SEBESSÉG CSÖKKENTÉSE ÖBLÍTÉS TARTÁS FOLTMOSSÁS FOLYÉKONY MOSÓSZER EXTRA ÖBLÍTÉS IDŐMEGTAKARÍTÁS ²⁾

- 1) A FOLTMOSSÁS funkció 40 °C-nál alacsonyabb hőmérséklet esetén nem használható.
- 2) Ha kétszer megnyomja a 6 gombot (Extra gyors időtartam), akkor javasoljuk a töltet mennyiségének a csökkentését. Meg lehet teljesen tölteni a készüléket, de romlik a mosás hatékonysága.
- 3) A mosási és centrifugálási fázis kímélőbb, hogy megakadályozza a ruhák gyűrődését. Ekkor a mosógép további öblítéseket végez.
- 4) Az alapértelmezett centrifugálási sebesség pamut ruhadarabokra vonatkozik. Állítsa be a centrifugálási sebességet. Ellenőrizze, hogy megfelel-e a ruháknak. Csak a SZIVATTYÚZÁS program beállításához válassza ki a NINCS CENTRIFUGÁLÁS lehetőséget.
- 5) Öblítések hozzáadásához nyomja meg az EXTRA ÖBLÍTÉS gombot. Alacsony sebességen kímélő öblítéseket és egy rövid centrifugálást végez a készülék.
- 6) Ez a program csökkenti a mosás időtartamát, valamint az energia- és vízfogyasztást.
- 7) Standard programok az energiacímke fogyasztási értékei számára] a 2010/1061 számú rendelkezésnek megfelelően a „Pamut Eco 60 °C” és a „Pamut Eco 40 °C” az átlagosan szennyezett pamut ruhanemű mosásához használatos, szabványos program. Ezek a

leghatékonyabb programok a normál szennyezettségű pamut ruhák mosásához, ami a vízfelhasználást és az energiafogyasztást illeti.

Megfelelő mosási eredményekhez és az energiafogyasztás csökkentéséhez válassza ezt a programot. A mosóprogram ideje hosszabb. A pamut eco programoknál csak az Extra gyors időtartamot állíthatja be.

6.1 Woolmark tanúsítvány



A Woolmark ennek a mosógépnek a gyapjúmosási ciklusát jóváhagyta a gép-

pel mosható Woolmark termékek gépi mosására, azzal a feltétellel, hogy a ruhák mosása a címkéjükön szereplő és a mosógép gyártójától származó utasítások szerint történik. M1027
Az Egyesült Királyságban, Írországban, Hongkongban és Indiában a Woolmark szimbólum minőségstanúsító védjegy funkciót tölt be.

7. FOGYASZTÁSI ÉRTÉKEK



A címkén szereplő adatok tájékoztató jellegűek. Az értékek különböző okok miatt változhatnak, pl. a ruhanemű jellege és mennyisége, a víz és a környezeti hőmérséklet függvényében.

Programok	Töltet (kg)	Energiafogyasztás (kWh)	Vízfogyasztás (liter)	Program hozzávetőleges időtartama (perc)	Fennmaradó nedvesség (%) ¹⁾
Pamut 60 °C	6	1.10	56	180	53
Pamut 40 °C	6	0.65	54	150	53
Műszál 40 °C	2.5	0.45	46	105	35
Kímélő 40 °C	2.5	0.55	46	90	35
Gyapjú/Kézi mosás 30 °C	1	0.35	50	70	30
Szabványos pamut program					
Szabványos pamut 60 °C	6	0.96	45	240	53
Szabványos pamut 60 °C	3	0.62	37	149	53
Szabványos pamut 40 °C	3	0.50	37	136	53

¹⁾ a centrifugálási fázis végén.

Kikapcsolt állapotban (W)	Bekapcsolva hagyva (W)
0.48	0.48

A fenti táblázatokban szereplő adatok megfelelnek az EU 1015/2010 számú tanácsi rendelkezésének, mely a 2009/125/EC számú irányelvet teljesíti.

8. AZ ELSŐ HASZNÁLAT ELŐTT

Tegyen egy kevés mosószert a mosószert adagoló főmosás rekeszébe. Állítsa be és ruhák nélkül indítson el egy pamut mosására szolgáló programot a legma-

gasabb hőmérsékleten. Ez minden szennyeződést eltávolít a dobból és a tartályból.

9. A KÉSZÜLÉK HASZNÁLATA

1. Nyissa ki a vízcsapot
2. Csatlakoztassa a dugaszt a hálózati aljzatba
3. A készülék bekapcsolásához nyomja meg az **1** gombot.
4. Tegye a ruhákat a készülékbe.
5. Megfelelő mennyiségű mosószert és adalékokat használjon.
6. Állítsa be a töltet és a szennyeződés típusának megfelelő mosóprogramot.

1. Nyissa fel a készülék fedelét
2. Nyomja meg az A gombot (modelltől függ). Automatikusan kinyílik a dob.
3. Szedje ki a ruhákat. Ellenőrizze, hogy nem tett-e túl sok ruhát a dobba.
4. Zárja be a dobot és a mosógépe fedelét.



A készüléke fedelének bezárása előtt, ellenőrizze, hogy megfelelően bezárta-e a dobot.



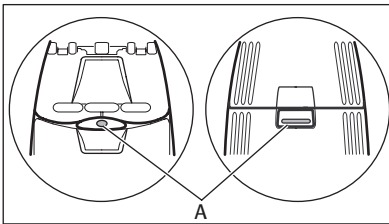

9.1 A mosnivaló betöltése

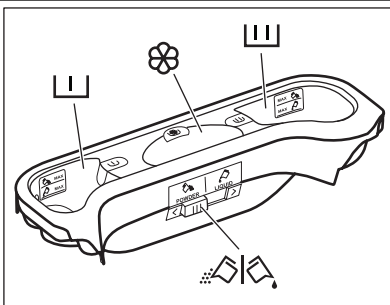

9.2 Mosószerek és adalékok használata



- Mérje ki a mosó- és az öblítőszert.

	Előmosási szakasz mosószer-adagolója. A MAX jelzések a mosószer maximális mennyiségét jelölik (mosópor és folyékony mosószer esetén).
	Mosási szakasz mosószer-adagolója. A MAX jelzések a mosószer maximális mennyiségét jelölik (mosópor és folyékony mosószer esetén).
	Rekesz a folyékony adalékok (öblítőszer, keményítő) számára. A folyékony adalékok maximális szintjét jelzi a M jelzés.
	A por állagú vagy folyékony mosószer kiválasztására szolgáló tereklőlap.

Folyékony mosószer vagy mosópor esetén

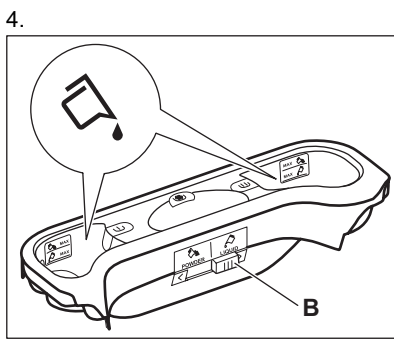
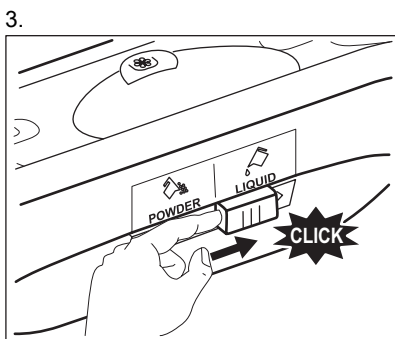
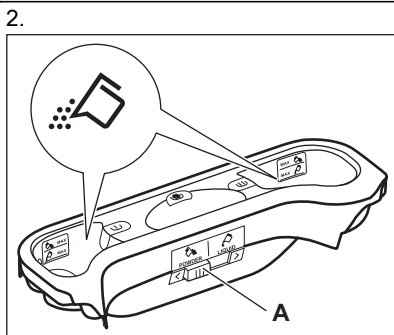
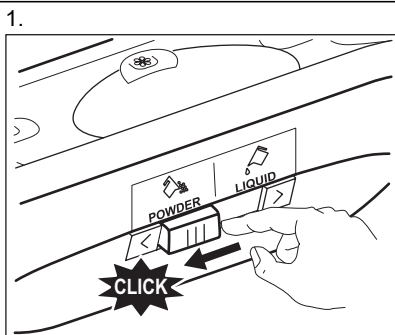

- (A) pozíció mosópor esetén (gyári beállítás).
- (B) pozíció folyékony mosószer esetén.



Folyékony mosószer használatakor:

- Ne használjon kocsonyás állagú vagy sűrű folyékony mosószereket.
- Ne helyezzen a készülékbe a maximális szintjelzésnél nagyobb mennyiségű folyékony mosószert.

9.3 Program kiválasztása és elindítása

1. Fordítsa el a programválasztó gombot. A megfelelő program jelzőfénye kigyullad.
2. Piros színnel villog a **4** gomb jelzőfénye.
3. Az alapértelmezett hőmérséklet és centrifugálási sebesség jelenik meg a kijelzőn. A megfelelő gombokat nyomja meg a hőmérséklet és/vagy a centrifugálási sebesség változtatásához.
4. Állítsa be a rendelkezésre álló funkciókat. Kigyullad a beállított funkció jelzőfénye, vagy a megfelelő szimbólum jelenik meg a kijelzőn.
5. A program elindításához nyomja meg a **4** gombot. Világít a **4** gomb jelzőfénye.



A leeresztő szivattyú egy rövid időre bekapcsolhat, amikor a készülék vizet tölt be.

9.4 Program megszakítása

1. Nyomja meg az **4** gombot. A jelzőfény villog.
2. Nyomja meg ismét a **4** gombot. Folytatódik a mosóprogram.

9.5 Egy program törlése

1. A program törléséhez és a készülék kikapcsolásához az **1** gombot nyomja meg.
2. A készülék bekapcsolásához az **1** gombot nyomja meg. Most új mosóprogramot állíthat be.



A készülék nem engedi ki a vizet.

9.6 Egy funkció változtatása

Csak néhány funkciót állíthat be a működése megkezdése előtt.

1. Nyomja meg a **4** gombot. A jelzőfény villog.
2. Változtassa meg a beállított funkciót.

9.7 A késleltetett indítás beállítása

1. Nyomja meg többször a **5** gombot, amíg a kijelzőn a percek vagy órák száma meg nem jelenik. Megjelenik a megfelelő szimbólum.
2. Nyomja meg a **4** gombot, ekkor a készülék megkezdí a késleltetett indítás visszaszámlálást.
Amikor a visszaszámlálás befejeződött, automatikusan megkezdődik a mosóprogram végrehajtása.



Amíg a készüléket el nem indítja a **4** gombbal, törölheti vagy megváltoztathatja a beállított késleltetett indítást.

9.8 Törli a késleltetett indítást.

1. Nyomja meg a **4** gombot. A megfelelő jelzőfény villog.
2. Annyiszor nyomja meg ismételt az **5** gombot, amíg **0'** nem jelenik meg a kijelzőn.
3. Nyomja meg a **4** gombot. A program elindul

9.9 Nyissa fel a fedelet

Zárva van a fedél, amíg működik a program vagy a késleltetett indítás.

A fedél kinyitásához:

1. Nyomja meg a **4** gombot. A készülék leállítása után 2 perc elteltével nyithatja ki a fedelet. Eltűnik a kijelzőről az ajtózár szimbólum.
2. Nyissa fel a fedelet
3. Zárja be a fedelet, és nyomja meg a **4** gombot. Folytatódik a program vagy a késleltetett indítás végrehajtása.



Ha túl magas a hőmérséklet vagy a dobban a víz szintje, akkor továbbra is látható az ajtózárszimbólum, és nem tudja kinyitni az ajtót. Szükség esetén a következőket végezze a fedél kinyitásához.

1. Kapcsolja ki a készüléket.
2. Várjon néhány percet.
3. Ellenőrizze, hogy nincs-e víz a dobban.



Ha kikapcsolja a készüléket, akkor ismét be kell a programot állítania.

9.10 Miután a program véget ért

- A készülék automatikusan leáll.
- Hangjelzések hallhatóak.
- Kigyullad a jelzőfény.
- Kialszik a Start/Szünet **4** gomb jelzőfénye.
- A készülék leállítása után 2 perc elteltével nyithatja ki a fedelet. Eltűnik az ajtózárszimbólum.
- Nyomja meg az **1** gombot a készülék kikapcsolásához. A program lejáta után öt perccel az AUTOMATIKUS KIKAPCSOLÁS funkció automatikusan kikapcsolja a készüléket.



Amikor ismét bekapcsolja a készüléket, akkor a kijelzőn a utoljára beállított program kijelzése látható. Forgassa el a programválasztó gombot egy új mosóprogram beállításához.

- Szedje ki a ruhákat a dobból. Ellenőrizze, hogy a dob üres-e.
 - Tartsa kissé nyitva az ajtót, hogy elkerülje a penész vagy kellemetlen szagok keletkezését.
 - Zárja el a vízcsapot.
- Befejeződött a mosóprogram, de működik az 'Öblítőstop' funkció:**
- Rendszeresen forog a dob, hogy megakadályozza a ruhák gyűrődését.
 - Zárva marad az ajtó.
 - Az ajtó kinyitásához le kell a vizet engednie.

A víz leengedéséhez:

1. Szükség esetén csökkentse a centrifugálási sebességet.
2. Nyomja meg a Start/Szünet **4** gombot. A készülék leereszti a vizet és centrifugál.
3. A program befejezése után eltűnik az ajtózárszimbólum, kinyithatja az ajtót.
4. Kapcsolja ki a készüléket.



A készülék leereszti a vizet, és körülbelül 18 óra elteltével automatikusan centrifugál.

10. HASZNOS JAVASLATOK ÉS TANÁCSOK

10.1 A ruha töltet

- A következők szerint válogassa szét a ruhákat: fehér, színes, műszál, kényes és gyapjúruhák.
- Tartsa be a mosási útmutatásokat, melyek a ruhák kezelési címkéin találhatóak.
- Ne mosson együtt fehér és színes darabokat.
- Egyes színes darabok elszíneződhetnek az első mosásnál. Célszerű az első mosásnál külön mosni a darabokat.
- Gombolja be a párnahuzatokat, húzza össze a cipzárat, kapcsolja be a kapcsokat és patentokat. Kösse össze az öveket.
- Ürítse ki a zsebeket, és fordítsa ki a darabokat.

- Fordítsa ki a többrétegű anyagokat, gyapjút és festett ábrákkal ellátott darabokat.
- Távolítsa el a makacs szennyeződésekét.
- Különleges mosószerrel mossa az erősen szennyeződések.
- Legyen körültekintő a függönyök esetében. Vegye ki az akasztókat vagy tegye mosózsákba vagy párnahuzatba a függönyöket.
- Ne mossa következőket a készülékben:
 - Szegetlen vagy vágásokkal ellátott ruhák.
 - Merevített melltartók.
 - Használjon mosózsákot kis darabok mosására.
- Centrifugálási fázisban egyensúlyi problémákat okozhat egy nagyon kicsi darab. Ilyen esetben kézzel rendezze el a tartályban a darabokat, majd indítsa újra a centrifugálási fázist.
- Mindig tartsa be a mosószer termékek csomagolásán található útmutatásokat.
- Az anyag fajtájának és színének, a program hőmérsékletének és a szennyezettség mértékének megfelelő termékeket használja.

10.4 Környezetvédelmi tanácsok

Kevesebb vizet és energiát használjon, és tartsa be a következő útmutatásokat a környezet védelme érdekében:

- Előmosási fázis nélkül tegye be a normál szennyezettségű ruhákat mosáshoz.
- Mindig maximális ruhatöltettel indítson egy mosóprogramot.
- Szükség esetén használjon folteltávolítót, amikor alacsony a hőmérsékletű programot állít be.
- Megfelelő mennyiségű mosószer használatához ellenőrizze háztartási vízhálózatában lévő víz keménységét.

10.2 Makacs szennyeződések

Egyes szennyeződések esetében nem elegendő a víz és a mosószer. Célserű az ilyen szennyeződések a darab készülékbe tétele előtt eltávolítani. Különleges folteltávolítók állnak rendelkezésre. Azt a különleges folteltávolítót használja, mely megfelel a folt és az anyag jellegének.

10.3 Mosószeresek és adalékanyagok

- Csak mosógépek számára készült mosószereseket és adalékokat használjon.
- Ne keverje a különböző fajtájú mosószereseket.
- A környezet védelme érdekében ne használjon a szükségesnél több mosószert.

10.5 Vízkeménység

Ha nagy vagy közepes a vízkeménység a körzetében, akkor célszerű vízlágyítót használni a mosógépekben. Olyan körzetekben, ahol alacsony a vízkeménység nem szüksége vízlágyító használatára.

A körzetében lévő vízkeménység megérdeklődéséhez a helyi vízellátó vállalat-hoz forduljon.

Mindig tartsa be a mosószer termékek csomagolásán található útmutatásokat. A vízkeménységet különböző mértékegységekkel mérik:

- Német fok (dH°)
- Francia fok (°TH).
- mmol/l (millimol per liter, a vízkeménység nemzetközi mértékegysége).
- Clarke fok.

Vízkeménységi táblázat

Polcmagasság	Típus	Vízkeménység			
		°dH	°T.H.	mmol/l	Clarke
1	lágy	0-7	0-15	0-1.5	0-9
2	közepes	8-14	16-25	1.6-2.5	10-16

Pólcmagasság	Típus	Vízkeménység			
		°dH	°T.H.	mmol/l	Clarke
3	kemény	15-21	26-37	2.6-3.7	17-25
4	nagyon kemény	> 21	> 37	>3.7	>25

11. ÁPOLÁS ÉS TISZTÍTÁS



VIGYÁZAT

Bontsa a készülék hálózati csatlakozását tisztítás előtt.

11.1 Vízkötelenítés

Vízkőképző anyagokat tartalmaz az általunk használt víz. Ha szükséges, akkor a vízkő eltávolítására használjon vízlágyítót.

Különleges, mosógépek számára készült terméket használjon. Mindig tartsa be a termékek csomagolásán található gyártói útmutatásokat.

Ezt a ruhamosástól külön végezze.

11.2 Külső tisztítás

Csak szappannal és meleg vízzel tisztítsa a készüléket. Hagyjon minden felületet megszáradni.

11.4 Mosószer-adagoló

A mosószer-adagoló tisztítása:

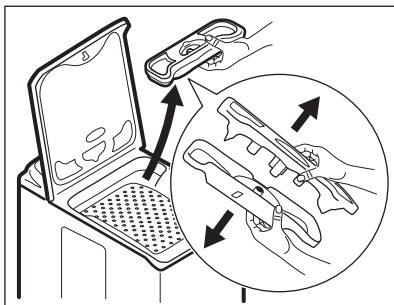

FIGYELEM

Ne használjon alkoholt, oldószereket vagy vegyszereket.

11.3 Karbantartási mosás

Az alacsony hőmérsékletű programok használata esetén előfordulhat, hogy mosószer marad a dobben. Rendszeresen végezzen karbantartási mosást. Ezt a következőképp végezze:

- Szedje ki a ruhákat a dobból.
- Válassza ki a legmelegebb pamutmosási programot
- Megfelelő mennyiségű, biológiai tulajdonságokkal rendelkező por alakú mosóport használjon.

Minden mosás után hagyja egy ideig nyitva az ajtót, hogy megakadályozza penészképződést, és kiengedje a kellemtelen szagokat.

1. Vegye ki a mosószer-adagolót, és válassza szét a két részét.
2. Tisztítsa le vízzel a részeit.
3. Szerelje össze mosószer-adagoló két részét.
4. Tegye vissza a mosószer-adagolót.

11.5 Kifolyócső szűrő



Rendszeresen ellenőrizze a kifolyócső szűrőt, és ellenőrizze, hogy tiszta-e.



VIGYÁZAT

- Húzza ki a hálózati csatlakozódugót a hálózati csatlakozóaljzatból.
- Ne vegye ki a szűrőt, amíg működik a készülék. Ne tisztítsa a kifolyócső szűrőt, ha forró a készülékben lévő víz. Hidegnek kell a víznek lennie, mielőtt tisztítja a kifolyócső szűrőt.

A kifolyócső szűrő tisztításhoz:

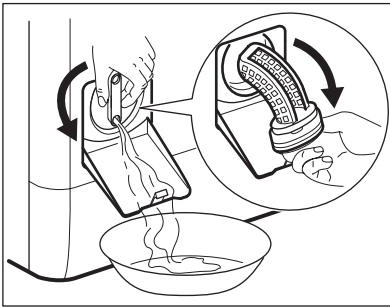
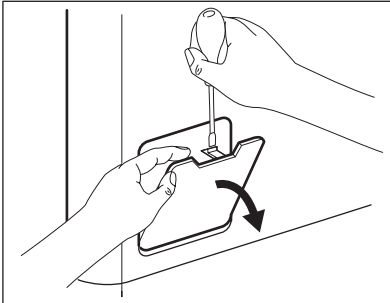

1. Nyissa ki a kifolyócső szűrő ajtaját.
2. A kifolyó víz felfogására tegyen egy tartályt kifolyócső szűrő mélyedése alá. Fordítsa függőleges helyzetbe a szűrőt.
3. Fordítsa el teljesen a szűrőt, és vegye ki.
4. Vegye ki a szöszöket és a tárgyakat.
5. Vízrel tisztítsa meg a szűrőt.
6. Tegye vissza, és csavarozza be.
7. Ellenőrizze, hogy megfelelően meghúzta-e a szűrőt, hogy megelőzze a szivárgásokat.
8. Zárja be a kifolyócső szűrő ajtaját.

11.6 A befolyócső és a szelepszűrő



VIGYÁZAT

- Húzza ki a hálózati csatlakozódugót a hálózati csatlakozóaljzatból.

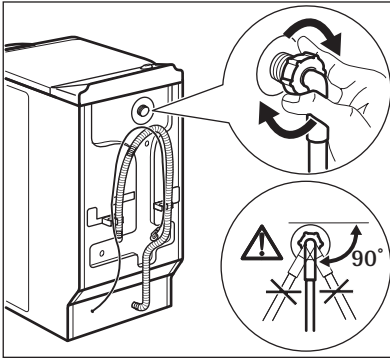
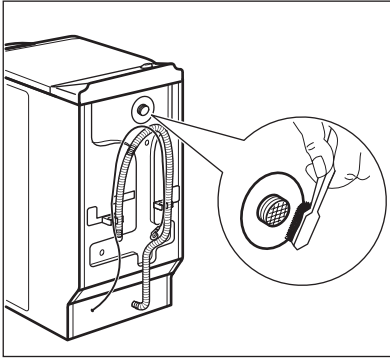
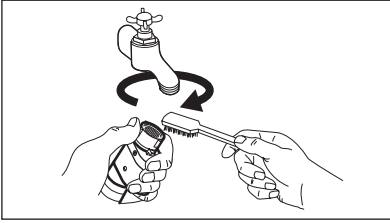
A bemeneti szűrők tisztítása:

1. Zárja el a vízcsapot.
2. Csavarja le a befolyócsövet a csapról.
3. Tisztítsa meg a befolyócsőben lévő szűrőt egy kemény sörtéjű kefével.
4. Vegye le a befolyócsövet a készülék hátoldaláról.
5. Tisztítsa meg a szelepben lévő szűrőt egy kemény sörtéjű kefével.
6. Szerelje vissza a befolyócsövet. A vízszivárgás elkerülése érdekében ellenőrizze, hogy a vízcsatlakoztatások szorosan meg vannak-e húzva.
7. Nyissa ki a vízcsapot

11.7 Vészleeresztés

Hibás működés miatt a készülék nem tudja a vizet leereszteni.

Ha ez történik, akkor végezze le a 'Kifolyócső tisztításához' című rész (1) - (3) lépéseiben leírtakat.

Szükség esetén tisztítsa meg a szűrőket. Tegye vissza a kifolyócsövet, és zárja a kifolyócső szűrő fedelét.

11.8 Fagyveszély

Ha olyan helyen van a készülék elhelyezve, ahol 0 °C alatt lehet a hőmérséklet, akkor engedje ki a megmaradt vizet

a befolyócsőből és a leeresztő szivattyúból.

1. Zárja el a csapot, és bontsa a befolyócső csatlakozását.
2. Tegye a befolyócső végét egy tartályba, és hagyja a csőből kifolyni a vizet.
3. Válassza ki az Ürités programot, és hagyja futni a ciklus végéig
4. Fordítsa a programválasztó gombot a Stop állásba, hogy a készüléket leválassa a hálózati feszültségről.
5. Válassza le a készüléket a hálózatról.

**VIGYÁZAT**

Ellenőrizze, hogy a magasabb-e 0 °C-nál a hőmérséklet, mielőtt ismét használja a készüléket. A gyártó nem felelős az alacsony hőmérsékletek miatt keletkező károkért.

12. HIBAELHÁRÍTÁS

A készülék nem indul el, vagy működés közben leáll.

Először próbálja meg kiküszöbölni a problémát (lásd a táblázatot). Ha nem sikerül, forduljon szakszervizhez.

Egyes problémák esetén hangjelzések hallhatóak, és riasztási kód jelenik meg a kijelzőn:

- **E10** - A készülék nem tölt be vizet.
- **E20** - A készülék nem ereszt le a vizet.

- **E40** - Nem megfelelően nyílik vagy záródik a készülék ajtaja.
- **EFO** - A túlsordulás-gátló bekapcsol.

**VIGYÁZAT**

Mielőtt ellenőrizné, kapcsolja ki a készüléket.

Jelenség	Lehetséges ok	Lehetséges megoldás
A készülék nem tölt be vizet.	A vízcsap zárva van.	Nyissa ki a vízcsapot
	A befolyócső sérült.	Ügyeljen rá, hogy a befolyócsővön ne legyen sérülés.
	Eltömődtek a befolyócső szűrői.	Tisztítsa meg a szűrőket. Olvassa el az „Ápolás és tisztítás” című fejezetet.
	A vízcsap eltömődött vagy vízköves.	Tisztítsa ki a vízcsapot.
	A befolyócső csatlakozása nem megfelelő.	Ügyeljen rá, hogy a csatlakozás megfelelő legyen.
A készülék nem enged ki a vizet.	A víznyomás túl alacsony.	Forduljon a helyi vízszolgáltatóhoz.
	Megsérült a kifolyócső.	Ügyeljen rá, hogy a kifolyócsővön ne legyen sérülés.
	Eltömődött a leeresztő szivattyú.	Tisztítsa meg a leeresztő szivattyú szűrőjét. Olvassa el az „Ápolás és tisztítás” című fejezetet.
	A kifolyócső csatlakozása nem megfelelő.	Ügyeljen rá, hogy a csatlakozás megfelelő legyen.
	Leeresztő fázis nélkül van a program beállítva.	Állítsa be a leeresztő programot.

Jelenség	Lehetséges ok	Lehetséges megoldás
	Be van kapcsolva az 'Öblítőstop' funkció.	Állítsa be a leeresztő programot.
Nem megfelelően nyílik vagy záródik a készülék ajtaja.		Zárja be megfelelően a készülék ajtaját.
A túlcserélés-gátló bekapcsolva.		<ul style="list-style-type: none"> • Válassza le a készüléket a hálózatról. • Zárja el a vízcsapot. • Forduljon szakszervizhez.
A centrifugálási fázis nem működik	Centrifugálási fázis ki van kapcsolva.	Állítsa be a centrifugálási programot.
	Eltömődött a leeresztő szivattyú.	Tisztítsa meg a leeresztő szivattyú szűrőjét. Olvassa el az „Ápolás és tisztítás” című fejezetet.
	Egyensúlyi problémák vannak a ruhatöltettel.	Ilyen esetben kézzel rendezze el a tartályban a darabokat, majd indítsa újra a centrifugálási fázist.
A program nem indul el.	A hálózati csatlakozódugó nincs megfelelően csatlakoztatva a hálózati csatlakozóaljzatba.	Csatlakoztassa a hálózati vezetékét.
	Az elektromos olvadóbiztosító kiegészít.	Cserélje ki a biztosítékot vagy kapcsolja fel a megszakítót.
	Nem nyomta meg a 4 gombot.	Nyomja meg a 4 gombot.
	Késleltetett indítás van beállítva.	A program azonnali elindításához törölje a késleltetett indítást.
	Be van a Gyerekzár funkció kapcsolva.	Kapcsolja ki a Gyerekzár funkciót.
Víz van a padlón.	Szivárgások fordulnak elő a vízcsövek csatlakozásainál.	Ügyeljen rá, hogy meg legyenek a csatlakozások húzva.
	Szivárgások fordulnak elő a leeresztő szivattyúnál.	Ellenőrizze, hogy szoros illeszkedik-e a leeresztő szivattyú szűrője.
	Megsérült a kifolyócső.	Ügyeljen rá, hogy a befolyócsövön ne legyen sérülés.
Nem tudja kinyitni a készülék ajtaját.	Működik a mosóprogram.	Hagyja, hogy befejeződjön a mosóprogram.
	Víz van a dobban.	Állítsa be a Vízleeresztés vagy a Centrifugálás programot

Jelenség	Lehetséges ok	Lehetséges megoldás
A készülékből szokatlan zajok hallatszanak.	Nincs szintbe állítva a készülék.	Állítsa szintbe a készüléket. Olvassa el az "Üzembe helyezés" című részt.
	Ne távolította el a csomagolást és/vagy a szállítási rögzítőcsavarokat.	Távolítsa el a csomagolást és/vagy a szállítási rögzítőcsavarokat. Olvassa el az "Üzembe helyezés" című részt.
	A töltet túl kicsi.	Tegyen több ruhát a dobba.
A készülék azonnal megtelik vízzel, majd azonnal leereszti azt.	A kifolyócső vége túl alacsonyan van.	Ellenőrizze, hogy megfelelő helyzetben van-e a kifolyócső.
Nem kielégítő a mosás eredménye.	Nem elegendő vagy nem megfelelő a használt mosószer.	Növelje a mosószer mennyiségét, vagy használjon másikat.
	A ruhák mosása előtt nem távolította el a makacs szennyeződésekét.	A makacs foltok kezelésére használjon a kereskedelemben kapható termékeket.
	Nem megfelelő hőmérsékletet állított.	Ellenőrizze, hogy megfelelő hőmérsékletet állított-e be.
	Túl nagy a ruhatöltet.	Csökkentse a ruhatöltetet.

Ellenőrzés után kapcsolja be a készüléket. A program a megszakítási ponttól folytatódik.

Ha a meghibásodás ismét jelentkezik, forduljon a szervizhez.

Ha a kijelző a fentiekől eltérő hibakódot mutat, forduljon a szervizhez.

13. MŰSZAKI INFORMÁCIÓK

Méretek	Szélesség / magasság / mélység	400 / 890 / 600 mm
	Teljes mélység	600 mm
Elektromos csatlakoztatás:	Feszültség	230 V
	Összteljesítmény	2200 W
	Biztosíték	10 A
	Frekvencia	50 Hz
A szilárd részecskék és nedvesség bejutása elleni védelmet a védőburkolat biztosítja, kivéve ahol az alacsony feszültségű részeket nem védi ez burkolat		IPX4
Hálózati víznyomás	Minimum	0,5 bar (0,05 MPa)
	Maximum	8 bar (0,8 MPa)
Vízellátás ¹⁾		Hideg víz

Maximális töltet	Pamut	6 kg
Centrifugális sebesség	Maximum	1200 f/perc

1) Csatlakoztassa a befolyócsövet egy 3/4"-os csavarmentes csaphoz.

14. KÖRNYEZETVÉDELMI TUDNIVALÓK

A következő jelzéssel ellátott anyagokat hasznosítsa újra: ♻️ .

Újrahasznosításhoz tegye a megfelelő konténerekbe a csomagolást.

Járuljon hozzá környezetünk és egészségünk védelméhez, és hasznosítsa újra az elektromos és

elektronikus hulladékot. A  tiltó szimbólummal ellátott készüléket ne dobja a háztartási hulladék közé. Juttassa el a készüléket a helyi újrahasznosító telepre, vagy lépjen kapcsolatba a hulladékkezelésért felelős hivatallal.

СОДЕРЖАНИЕ

1. СВЕДЕНИЯ ПО ТЕХНИКЕ БЕЗОПАСНОСТИ	28
2. УКАЗАНИЯ ПО БЕЗОПАСНОСТИ	29
3. ОПИСАНИЕ ИЗДЕЛИЯ	31
4. ДОПОЛНИТЕЛЬНЫЕ ПРИНАДЛЕЖНОСТИ	32
5. ПАНЕЛЬ УПРАВЛЕНИЯ	32
6. ПРОГРАММЫ СТИРКИ	36
7. ПОКАЗАТЕЛИ ПОТРЕБЛЕНИЯ	41
8. ПЕРЕД ПЕРВЫМ ИСПОЛЬЗОВАНИЕМ	42
9. ЭКСПЛУАТАЦИЯ ПРИБОРА	42
10. ПОЛЕЗНЫЕ СОВЕТЫ	46
11. УХОД И ОЧИСТКА	47
12. ПОИСК И УСТРАНЕНИЕ НЕИСПРАВНОСТЕЙ	51
13. ТЕХНИЧЕСКИЕ ДАННЫЕ	53

ДЛЯ ОПТИМАЛЬНЫХ РЕЗУЛЬТАТОВ

Благодарим Вас за выбор данного продукта AEG. Этот продукт будет безупречно служить Вам долгие годы – ведь мы создали его с помощью инновационных технологий, которые облегчат Вашу жизнь и создадут качества, которые Вы не найдете в привычных приборах. Потратьте немного времени на чтение, чтобы получить максимальную пользу от своей покупки.

На нашем веб-сайте Вы сможете:



Найти рекомендации по использованию изделий, руководства по эксплуатации, мастер устранения неисправностей, информацию о техническом обслуживании:
www.aeg.com



Зарегистрировать свое изделия для улучшения обслуживания:
www.aeg.com/productregistration



Приобрести дополнительные принадлежности, расходные материалы и фирменные запасные части для своего прибора:
www.aeg.com/shop

ПОДДЕРЖКА ПОТРЕБИТЕЛЕЙ И СЕРВИСНОЕ ОБСЛУЖИВАНИЕ

Мы рекомендуем использовать оригинальные запчасти. При обращении в сервис-центр следует иметь под рукой следующую информацию. Данная информация находится на табличке с техническими данными. Модель, код изделия (PNC), серийный номер.



Внимание / Важные сведения по технике безопасности.



Общая информация и рекомендации



Информация по защите окружающей среды

Право на изменения сохраняется.

1. СВЕДЕНИЯ ПО ТЕХНИКЕ БЕЗОПАСНОСТИ

Перед установкой и эксплуатацией прибора внимательно ознакомьтесь с приложенным руководством. Производитель не несет ответственность за травмы и повреждения, полученные/вызванные неправильной установкой и эксплуатацией. Позаботьтесь о том, чтобы данное руководство было у Вас под рукой на протяжении всего срока службы прибора.

1.1 Безопасность детей и лиц с ограниченными возможностями



ВНИМАНИЕ!

Существует риск удушья, получения травм или стойких нарушений нетрудоспособности.

- Данный прибор может эксплуатироваться детьми старше 8 лет и лицами с ограниченными физическими, сенсорными или умственными способностями и с недостаточным опытом или знаниями только после получения соответствующих инструкций, позволяющих им безопасно эксплуатировать электроприбор и дающих им представление об опасности, сопряженной с его эксплуатацией.
- Не позволяйте детям играть с прибором.
- Храните все упаковочные материалы вне досягаемости детей.
- Храните все средства для стирки вне досягаемости детей.
- Не подпускайте детей и домашних животных к прибору, когда его дверца открыта.
- Если прибор оснащен устройством защиты от детей, рекомендуем Вам включить это устройство.
- Очистка и доступное пользователю техническое обслуживание не должны производиться детьми без присмотра.

1.2 Общие правила техники безопасности

- Перед выполнением операций по чистке и уходу выключите прибор и извлеките вилку сетевого шнура из розетки.
- Не изменяйте параметры данного прибора.
- Соблюдайте максимально допустимую загрузку в 6 кг (см. Главу «Таблица программ»).
- В случае повреждения шнура питания во избежание несчастного случая он должен быть заменен изготовителем, специалистом авторизованного сервисного центра или специалистом с равнозначной квалификацией.
- Рабочее давление воды (минимальное и максимальное) должно находиться в пределах 0,5 бар (0,05 МПа) и 8 бар (0,8 МПа)
- Вентиляционные отверстия в днище (если они предусмотрены конструкцией) не должны перекрываться ковровым покрытием.
- При подключении прибора к водопроводу должны использоваться новые поставляемые с ним комплекты шлангов. Использовать старые комплекты шлангов нельзя.

2. УКАЗАНИЯ ПО БЕЗОПАСНОСТИ

2.1 Установка

- Удалите всю упаковку и транспортировочные болты.
- Транспортировочные болты следует сохранить. При повторном перемещении прибора следует заблокировать барабан.
- Не устанавливайте и не подключайте прибор, имеющий повреждения.
- Не устанавливайте и не используйте прибор при температуре ниже 0°C, а также в местах, где он может

быть подвержен воздействию погодных условий.

- Следуйте приложенным к прибору инструкциям по установке.
- Убедитесь, что пол на месте установки прибора ровный, прочный, чистый и не боится нагрева.
- Не устанавливайте прибор там, где его дверцу будет невозможно полностью открыть.
- Прибор имеет большой вес: соблюдайте предосторожность при его перемещении. Всегда используйте защитные перчатки.

- Убедитесь, что между днищем прибора и полом имеется достаточная вентиляция.
- Для обеспечения необходимого пространства между прибором и ковровым покрытием отрегулируйте высоту ножек прибора.

Подключение к электросети



ВНИМАНИЕ!

Существует риск пожара и поражения электрическим током.

- Прибор должен быть заземлен.
- Убедитесь, что параметры электропитания, указанные на табличке с техническими данными, соответствуют параметрам электросети. В противном случае вызовите электрика.
- Включайте прибор только в установленную надлежащим образом электророзетку с защитным контактом.
- Не пользуйтесь тройниками и удлинителями.
- Следите за тем, чтобы не повредить вилку и сетевой кабель. В случае необходимости замены сетевого шнура она должна быть выполнена нашим сервисным центром.
- Вставляйте вилку сетевого кабеля в розетку только во конце установки прибора. Убедитесь, что после установки имеется доступ к вилке.
- Для отключения прибора от электросети не тяните за кабель электропитания. Всегда беритесь за саму вилку.
- Не беритесь за кабель электропитания или за его вилку мокрыми руками.
- Данный прибор соответствует директиве E.E.C.

Подключение к водопроводу

- Следите за тем, чтобы не повредить шланги для воды.
- При подключении прибора к водопроводу должны использоваться новые комплекты шлангов, поставляемые с ним. Использовать старые комплекты шлангов нельзя.

- Перед подключением прибора к новым или давно не использовавшимся трубам дайте воде стечь, пока она не станет чистой.
- Перед первым использованием прибора убедитесь в отсутствии протечек.

2.2 Эксплуатация



ВНИМАНИЕ!

Существует риск травмы, поражения электрическим током, пожара, получения ожогов или повреждения прибора.

- Используйте прибор только в жилых помещениях.
- Не изменяйте параметры данного прибора.
- Следуйте правилам по безопасному обращению, приведенным на упаковке средства для стирки.
- Не кладите на прибор, рядом с ним или внутрь него легковоспламеняющиеся материалы или изделия, пропитанные легковоспламеняющимися веществами.
- Удостоверьтесь, что из белья извлечены все металлические предметы.
- Не помещайте под прибор контейнер для сбора воды на случай возможной ее протечки. Чтобы узнать, какие дополнительные принадлежности могут использоваться с Вашим прибором, обратитесь в сервисный центр.

2.3 Уход и очистка



ВНИМАНИЕ!

Это может привести к повреждению прибора или травмам.

- Перед выполнением операций по чистке и уходу выключите прибор и извлеките вилку сетевого шнура из розетки.
- Не используйте для очистки прибора подаваемую под давлением воду или пар.
- Протирайте прибор мягкой влажной тряпкой. Используйте только нейтральные моющие средства. Не используйте абразивные средства,

царапающие губки, растворители или металлические предметы.

2.4 Утилизация прибора

1. Выньте вилку сетевого кабеля из розетки.
2. Разрежьте и утилизируйте сетевой кабель.

3. Удалите замок дверцы. Это предотвратит риск запертия дверцы в случае попадания в прибор детей или домашних животных. Существует риск смерти от удушья (применимо только к приборам с фронтальной загрузкой).

3. ОПИСАНИЕ ИЗДЕЛИЯ

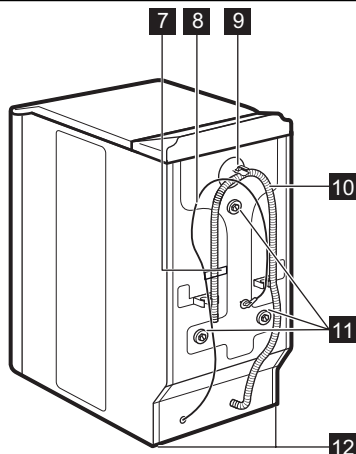
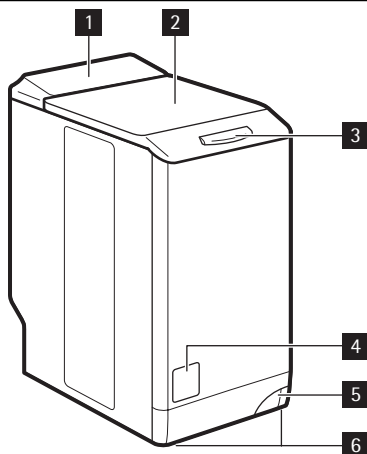

- 1 Панель управления
- 2 Крышка
- 3 Кнопка крышки
- 4 Крышка фильтра
- 5 Рукоятка для перемещения прибора
- 6 Регулируемые ножки
- 7 Табличка с техническими данными

- 8 Сетевой кабель
- 9 Входной клапан подсоединения к водопроводу
- 10 Сливной шланг
- 11 Транспортировочные болты
- 12 Ножки для выравнивания прибора



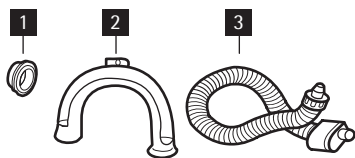



4. ДОПОЛНИТЕЛЬНЫЕ ПРИНАДЛЕЖНОСТИ

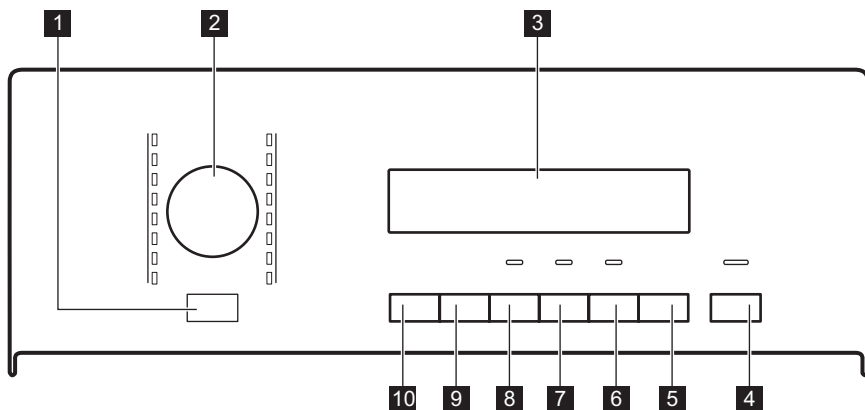

- 1 Пластиковая заглушка**
Служит для заглушения отверстия на задней части корпуса после удаления из него транспортировочного болта.
- 2 Пластиковая направляющая для шланга**
Служит для установки сливного шланга на край раковины.
- 3 Наливной шланг с защитой от перелива**
Служит для предотвращения возможных протечек.

5. ПАНЕЛЬ УПРАВЛЕНИЯ



- 1** Кнопка «Вкл/Выкл»
- 2** Селектор программ
- 3** Дисплей
- 4** Кнопка «Пуск/Пауза» 
- 5** Кнопка отсрочки пуска 
- 6** Кнопка «Экономия времени» 
- 7** Кнопка «Жидкое средство для стирки» 
- 8** Кнопка «Выведение пятен» 
- 9** Кнопка отжима 
- 10** Кнопка выбора температуры $^{\circ}\text{C}$

5.1 Кнопка "Вкл/Выкл" **1**

Служит для включения или выключения прибора. При включении прибора выдается звуковой сигнал.

Функция AUTO Stand-by автоматически выключает прибор для снижения потребления электроэнергии, если:

- прибор не используется в течение пяти минут после нажатия кнопки **4** ;
- Все установки при этом сбрасываются.

- Снова нажмите на кнопку **1** для повторного включения прибора.
- Снова выберите программу стирки и все необходимые функции.
- спустя пять минут после окончания программы стирки. См. раздел "По окончании программы".

5.2 Селектор программ **2**

Селектор служит для выбора программ. При этом загорается индикатор соответствующей программы.

5.3 Дисплей **3**



Дисплей используется для отображения следующих сведений:

A	• Максимальная температура в ходе программы.
B	• Скорость отжима по умолчанию в данной программе. • «Без отжима» ¹⁾ и «Остановка с водой в баке».
C	• Символы дисплея. ²⁾
Символ	Описание
	Этап стирки
	Этапы полоскания
	Этап отжима
	Защита от детей
	Доп. полоскание
	Если отображается этот символ, дверцу прибора открыть невозможно. Дверцу можно открыть только после того, как этот символ погаснет. Если программа завершена, но символ по-прежнему светится: <ul style="list-style-type: none"> • В барабане есть вода. • Была выбрана функция «Остановка с водой в баке».
	Отсрочка пуска

- D**
- **Время работы программы**
После запуска программы время уменьшается с шагом в одну минуту.
 - **Отсрочка пуска**
При нажатии на кнопку отсрочки пуска на дисплее отображается время отсрочки пуска.
 - **Коды неисправностей**
В случае неисправности прибора на дисплее отображается код неисправности. См. Главу «Поиск и устранение неисправностей».
 - **Err («ошибка»)**
Это сообщение отображается на дисплее в течение нескольких секунд если:
 - задана функция, неприменимая к выбранной программе.
 - программа была изменена в процессе ее выполнения;
 мигает индикатор кнопки «Пуск/Пауза» **4** ;
 - 
- Выполнение программы завершено.

1) Только в случае использования программ «Отжим» и «Слив».

2) Символ появляется на дисплее при выборе соответствующего этапа или функции.

5.4 Кнопка "Пуск/Пауза" **4**

Для запуска или приостановки программы нажмите на кнопку **4**.

5.5 Кнопка отсрочки пуска **5**

Нажмите на кнопку **5**, если требуется отсрочить пуск программы на время от 30 минут до 20 часов.

5.6 Кнопка "Экономия времени" **6**

Нажмите на кнопку **6** для сокращения времени работы программы.

- Одно нажатие устанавливает режим "Сокращенное время работы" для белья, которое носили один день.
- Два нажатия устанавливает режим "Очень быстрая стирка" для белья, которое практически не загрязнено.



Некоторые программы позволяют выбрать только одну из этих двух функций.

5.7 Кнопка «Жидкое средство для стирки» **7**

Нажмите на кнопку **7**, чтобы адаптировать цикл стирки к условиям применения жидкого средства для стирки.

5.8 Кнопка "Выведение пятен" **8**

Нажмите на кнопку **8** для добавления к программе стирки этапа выведения пятен.

Выбирайте эту функцию при стирке белья со стойкими пятнами. Выбрав данную функцию, добавьте в отделение  средство для выведения пятен.



Данная функция увеличивает продолжительность стирки. Эта функция недоступна при температуре стирки ниже 40°C.

5.9 Кнопка отжима **9**

Используйте эту кнопку:

- при выборе программы для уменьшения максимальной скорости отжима на этапе отжима;



На дисплее отображается только набор скоростей отжима, доступных для выбранной пользователем программы стирки.

- для отключения этапа отжима;
- Для включения функции "Остановка с водой в баке". Выберите данную функцию для предотвращения образования складок на ткани. При этом по завершении программы прибор не сливает воду.

	Этап отжима отключен.
	Включена функция "Остановка с водой в баке".

5.10 Кнопка выбора температуры **10**

Для изменения температуры по умолчанию нажмите кнопку **10**.

--	= холодная вода
----	-----------------

5.11 Звуковая сигнализация

Звуковые сигналы выдаются в следующих случаях:

- при включении прибора;
 - при выключении прибора;
 - при нажатии на кнопки;
 - по завершении работы программы;
 - в случае неисправности прибора;
- Для **выключения/включения** звуковой сигнализации одновременно нажмите на кнопки **5** и **6** и удерживайте их в течение шести секунд.



При отключении звуковой сигнализации сигналы выдаются только при нажатии на кнопки, а также при возникновении неисправности.

5.12 Функция "Защита от детей"

Данная функция не позволяет детям играть с панелью управления.

- Для включения функции одновременно нажмите на кнопки **9** и **10** и удерживайте их, пока на дисплее не появится значок .
- Для выключения функции одновременно нажмите на кнопки **9** и **10** и удерживайте их, пока с дисплея не исчезнет значок .

Функцию можно включить:



- Перед нажатием на кнопку "Пуск/Пауза" **4**; в этом случае прибор будет нельзя запустить.
- После нажатия на кнопку "Пуск/Пауза" **4**; при этом все кнопки и селектор программ перестанут реагировать на действия пользователя.

5.13 Постоянное включение дополнительного полоскания





Данная функция позволяет включить дополнительное полоскание так, чтобы оно всегда добавлялось при выборе любой программы.

- Для **включения** функции одновременно нажмите на кнопки **7** и **8** и удерживайте их, пока на дисплее не появится символ .
- Для **выключения** функции одновременно нажмите на кнопки **7** и **8** и удерживайте их, пока с дисплея не исчезнет значок .

6. ПРОГРАММЫ СТИРКИ

Программа Температура	Тип загрузки макс. вес загрузки	Описание цикла	Дополнительные функции
 Хлопок 95°C – Холод- ная стирка	Белый и цветной хлопок обычной степени загрязненности. макс. 6 кг	Стирка Полоскания Продолжитель- ный отжим	СНИЖЕНИЕ СКОРОСТИ ОТЖИМА ОСТАНОВКА С ВОДОЙ В БАКЕ ВЫВЕДЕНИЕ ПЯТЕН ¹⁾ ЖИДКОЕ МОЮЩЕЕ СРЕДСТВО ДОПОЛНИТЕЛЬНОЕ ПОЛОСКАНИЕ ЭКОНОМИЯ ВРЕМЕНИ ²⁾
 Хлопок + Пред- варительная стирка 95°C – Холод- ная стирка	Белый и цветной хлопок сильной степени загрязненности. макс. 6 кг	Предваритель- ная мойка Стирка Полоскания Продолжитель- ный отжим	СНИЖЕНИЕ СКОРОСТИ ОТЖИМА ОСТАНОВКА С ВОДОЙ В БАКЕ ЖИДКОЕ МОЮЩЕЕ СРЕДСТВО ДОПОЛНИТЕЛЬНОЕ ПОЛОСКАНИЕ ЭКОНОМИЯ ВРЕМЕНИ ²⁾
 Очень тихая 95°C – Холод- ная стирка	Белый и цветной хлопок обычной степени загрязненности. макс. 6 кг	Стирка Полоскания Остановка с во- дой в баке	ВЫВЕДЕНИЕ ПЯТЕН ¹⁾ ЖИДКОЕ МОЮЩЕЕ СРЕДСТВО ДОПОЛНИТЕЛЬНОЕ ПОЛОСКАНИЕ ЭКОНОМИЯ ВРЕМЕНИ ²⁾

Программа Температура	Тип загрузки макс. вес загрузки	Описание цикла	Дополнительные функции
 Синтетика 60°C – Холод- ная стирка	Синтетика или сме- совые ткани обы- чной степени за- грязненности. макс. 2,5 кг	Стирка Полоскания Быстрый отжим	СНИЖЕНИЕ СКОРОСТИ ОТ- ЖИМА ОСТАНОВКА С ВОДОЙ В БАКЕ ВЫВЕДЕНИЕ ПЯТЕН ¹⁾ ЖИДКОЕ МОЮ- ЩЕЕ СРЕД- СТВО ДОПОЛНИ- ТЕЛЬНОЕ ПО- ЛОСКАНИЕ ЭКОНОМИЯ ВРЕМЕНИ ²⁾
 Синтетика + Предваритель- ная стирка 60°C – Холод- ная стирка	Изделия из синтети- ки или смесовых тканей высокой сте- пени загрязненно- сти. макс. 2,5 кг	Предваритель- ная мойка Стирка Полоскания Быстрый отжим	СНИЖЕНИЕ СКОРОСТИ ОТ- ЖИМА ОСТАНОВКА С ВОДОЙ В БАКЕ ЖИДКОЕ МОЮ- ЩЕЕ СРЕД- СТВО ДОПОЛНИ- ТЕЛЬНОЕ ПО- ЛОСКАНИЕ ЭКОНОМИЯ ВРЕМЕНИ ²⁾
 Легкая глаж- ка ³⁾ 60°C – Холод- ная стирка	Белье из синтетики обычной степени загрязненности. макс. 1 кг	Стирка Полоскания Быстрый отжим	СНИЖЕНИЕ СКОРОСТИ ОТ- ЖИМА ОСТАНОВКА С ВОДОЙ В БАКЕ ЖИДКОЕ МОЮ- ЩЕЕ СРЕД- СТВО ДОПОЛНИ- ТЕЛЬНОЕ ПО- ЛОСКАНИЕ ЭКОНОМИЯ ВРЕМЕНИ ²⁾

Программа Температура	Тип загрузки макс. вес загрузки	Описание цикла	Дополнительные функции
 Тонкие ткани 40°C – Холод- ная стирка	Тонкие ткани из акрила, вискозы, полиэстера обычной степени загрязненности. макс. 2,5 кг	Стирка Полоскания Быстрый отжим	СНИЖЕНИЕ СКОРОСТИ ОТЖИМА ОСТАНОВКА С ВОДОЙ В БАКЕ ВЫВЕДЕНИЕ ПЯТЕН ¹⁾ ЖИДКОЕ МОЮЩЕЕ СРЕДСТВО ДОПОЛНИТЕЛЬНОЕ ПОЛОСКАНИЕ ЭКОНОМИЯ ВРЕМЕНИ ²⁾
 Шерсть 40°C – Холод- ная стирка	Шерсть, допускающая машинную стирку. Шерстяные изделия, допускающие ручную стирку, и изделия из деликатных тканей, имеющие на этикетке символ «ручная стирка». макс. 1 кг	Стирка Полоскания Быстрый отжим	СНИЖЕНИЕ СКОРОСТИ ОТЖИМА ОСТАНОВКА С ВОДОЙ В БАКЕ ЖИДКОЕ МОЮЩЕЕ СРЕДСТВО
 Отжим/Слив ⁴⁾	Все ткани Размер максимальной загрузки белья зависит от типа белья.	Слив воды Отжим на максимальной скорости.	СНИЖЕНИЕ СКОРОСТИ ОТЖИМА БЕЗ ОТЖИМА
 Полоскание	Все ткани.	Одно полоскание с дополнительным циклом отжима	СНИЖЕНИЕ СКОРОСТИ ОТЖИМА ОСТАНОВКА С ВОДОЙ В БАКЕ ЖИДКОЕ МОЮЩЕЕ СРЕДСТВО ДОПОЛНИТЕЛЬНОЕ ПОЛОСКАНИЕ ⁵⁾

Программа Температура	Тип загрузки макс. вес загрузки	Описание цикла	Дополнительные функции
 Шторы 40°C – Холод- ная стирка	Программа пред- назначена для стир- ки занавесок. Авто- матически доба- вляемый этап пред- варительной стирки позволяет удалить пыль с занавесок. Не добавляйте моющее средства в отделение моющих средств для пред- варительной стир- ки. макс. 2,5 кг	Предваритель- ная мойка Стирка Полоскания Быстрый отжим	СНИЖЕНИЕ СКОРОСТИ ОТ- ЖИМА ОСТАНОВКА С ВОДОЙ В БАКЕ ЖИДКОЕ МОЮ- ЩЕЕ СРЕД- СТВО ДОПОЛНИ- ТЕЛЬНОЕ ПО- ЛОСКАНИЕ
 Джинсы 60°C – Холод- ная стирка	Все изделия из джинсовой ткани. Трикотажные изде- лия из современных высокотехнологич- ных материалов. макс. 3 кг	Стирка Полоскания Быстрый отжим	СНИЖЕНИЕ СКОРОСТИ ОТ- ЖИМА ОСТАНОВКА С ВОДОЙ В БАКЕ ЖИДКОЕ МОЮ- ЩЕЕ СРЕД- СТВО ДОПОЛНИ- ТЕЛЬНОЕ ПО- ЛОСКАНИЕ ЭКОНОМИЯ ВРЕМЕНИ ²⁾
 Быстрая интен- сивная стирка 60° - 40°	Программа быстрой стирки, предназ- наченная для стирки слабозагрязненного белого и нелиняю- щего цветного бе- лья из хлопка и смесовых тканей. макс. 2,5 кг	Стирка Полоскания Продолжитель- ный отжим	СНИЖЕНИЕ СКОРОСТИ ОТ- ЖИМА ОСТАНОВКА С ВОДОЙ В БАКЕ ЖИДКОЕ МОЮ- ЩЕЕ СРЕД- СТВО ДОПОЛНИ- ТЕЛЬНОЕ ПО- ЛОСКАНИЕ
20 Min. - 3 kg 40° - 30°	Изделия из хлопка из синтетики, кото- рые имеют легкую загрязненность или были ношены толь- ко один раз.	Стирка Полоскания Быстрый отжим	СНИЖЕНИЕ СКОРОСТИ ОТ- ЖИМА ЖИДКОЕ МОЮ- ЩЕЕ СРЕД- СТВО

Программа Температура	Тип загрузки макс. вес загрузки	Описание цикла	Дополнительные функции
Super Eco ⁶⁾ Холодная стирка	Смесовые ткани (изделия из хлопка и синтетики). макс. 3 кг	Стирка Полоскания Быстрый отжим	СНИЖЕНИЕ СКОРОСТИ ОТ- ЖИМА ОСТАНОВКА С ВОДОЙ В БАКЕ ЖИДКОЕ МОЮ- ЩЕЕ СРЕД- СТВО ДОПОЛНИ- ТЕЛЬНОЕ ПО- ЛОСКАНИЕ
 Хлопок Эконом 7) 60° - 40°	Белый и цветной нелиняющий хлопок обычной степени загрязненности. макс. 6 кг	Стирка Полоскания Продолжитель- ный отжим	СНИЖЕНИЕ СКОРОСТИ ОТ- ЖИМА ОСТАНОВКА С ВОДОЙ В БАКЕ ВЫВЕДЕНИЕ ПЯТЕН ЖИДКОЕ МОЮ- ЩЕЕ СРЕД- СТВО ДОПОЛНИ- ТЕЛЬНОЕ ПО- ЛОСКАНИЕ ЭКОНОМИЯ ВРЕМЕНИ ²⁾

- 1) Функция «ВЫВЕДЕНИЕ ПЯТЕН» недоступна при температуре стирки менее 40°C.
- 2) При нажатии на кнопку 6 два раза («Быстрая стирка») рекомендуется уменьшить загрузку белья. Полная загрузка прибора возможна, однако качество стирки при этом будет снижено.
- 3) Этапы стирки и отжима выполняются бережнее, чтобы предотвратить образование складок на белье. Прибор выполнит несколько дополнительных полосканий.
- 4) По умолчанию скорость отжима рассчитана на изделия из хлопка. Задайте скорость отжима. Удостоверьтесь, что она соответствует типу белья. Для выбора только программы «СЛИВ» выберите функцию «БЕЗ ОТЖИМА».
- 5) Нажмите кнопку «ДОПОЛНИТЕЛЬНОЕ ПОЛОСКАНИЕ» для добавления полосканий. При пониженной скорости отжима прибор производит ряд щадящих полосканий и короткий отжим.
- 6) Выбор этой программы сокращает время и потребление воды и электроэнергии.
- 7) Стандартные программы для оценки класса энергопотребления] в соответствии с евродирективой 1061/2010 программы «Хлопок 60°C Экономичная» и «Хлопок 40°C Экономичная» являются эквивалентными стандартным программам «Хлопок 60°C» и «Хлопок 40°C». Это наиболее энергоэффективные программы для стирки этого типа белья нормальной степени загрязненности из хлопка в части экономии как электроэнергии, так и потребления воды.
Выбор этой программы обеспечивает хорошие результаты стирки и уменьшает потребление электроэнергии. Продолжительность программы стирки при этом увеличивается. В сочетании с программами экономичной стирки хлопка можно выбрать только продолжительность «Быстрая стирка».

6.1 Сертификат Woolmark



Компания Woolmark разрешила применять используемую в данной машине программу для стирки шерстяных вещей к изделиям компании

Woolmark, пригодным для машинной стирки, при условии, что стирка соответствующих предметов одежды будет выполняться в соответствии с инструкциями на этикетках к этой одежде и указаниями изготовителя данной стиральной машины M1027. Символ Woolmark является сертификатным товарным знаком в Великобритании, Ирландии, Гонконге и Индии.

7. ПОКАЗАТЕЛИ ПОТРЕБЛЕНИЯ



Приведенные в таблице данные являются ориентировочными. Они могут меняться в зависимости от количества и типа белья, температуры воды и окружающей температуры.

Программы	Загрузка (кг)	Потребление электроэнергии (кВт·ч)	Потребление воды (в литрах)	Приблизительная продолжительность программы (в минутах)	Остаточная влажность (%) ¹⁾
Хлопок 60°C	6	1.10	56	180	53
Хлопок 40°C	6	0.65	54	150	53
Синтетика 40°C	2.5	0.45	46	105	35
Деликатные ткани, 40°C	2.5	0.55	46	90	35
Шерсть/ручная стирка 30°C	1	0.35	50	70	30
Стандартные программы для хлопка					
Стандартная хлопок 60°C	6	0.96	45	240	53
Стандартная хлопок 60°C	3	0.62	37	149	53
Стандартная хлопок 40°C	3	0.50	37	136	53

¹⁾ По окончании фазы отжима.

В отключенном состоянии (Вт)	При оставлении во включенном состоянии (Вт)
0.48	0.48

В отключенном состоянии (Вт)	При оставлении во включенном состоянии (Вт)
Информация, приведенная в таблицах выше, соответствует постановлению комиссии ЕС 1015/2010 о директиве о введении в действие 2009/125/ЕС.	

8. ПЕРЕД ПЕРВЫМ ИСПОЛЬЗОВАНИЕМ

Поместите в основное отделение дозатора средства для стирки небольшое количество средства для стирки. Не загружая в прибор одежды, выберите и запустите программу для стир-

ки изделий из хлопка на максимальной температуре. Эта процедура удалит из барабана и бака какие бы то ни было загрязнения.

9. ЭКСПЛУАТАЦИЯ ПРИБОРА

1. Откройте водопроводный кран.
2. Вставьте вилку сетевого кабеля в розетку.
3. Включите прибор нажатием на кнопку **1**.
4. Поместите вещи в прибор.
5. Правильно выберите дозировку средства для стирки и добавок.
6. Выберите подходящую программу стирки в соответствии с типом одежды и степенью ее загрязненности.

1. Откройте крышку прибора.
2. Нажмите на кнопку А (зависит от модели). Автоматически откроется барабан.
3. Загрузите белье. Не превышайте норму загрузки белья.
4. Закройте барабан и крышку стиральной машины.



Перед тем, как закрыть крышку прибора, убедитесь, что барабан закрыт как следует.



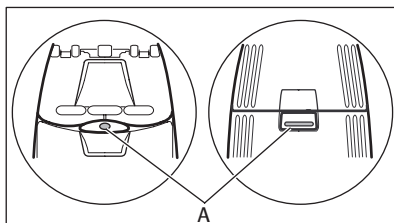

9.1 Загрузка белья

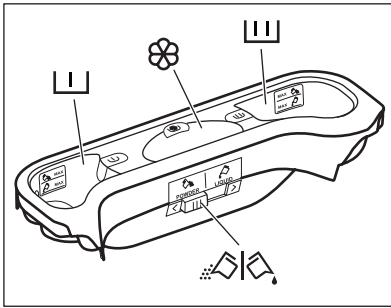

9.2 Добавление средства для стирки и добавок



- Отмерьте количество средства для стирки и кондиционера для ткани.

	Отсек средства для стирки, используемого на этапе предварительной стирки. Отметки «МАКС» указывают на максимально допустимые уровни средства для стирки (порошкового или жидкого).
	Отсек средства для стирки, используемого на этапе стирки. Отметки «МАКС» указывают на максимально допустимые уровни средства для стирки (порошкового или жидкого).
	Отсек для жидких добавок (кондиционера для тканей, средства для подкрахмаливания). Отметка M указывает на максимальный уровень жидких добавок.
	Заслонка для порошкового или жидкого средства для стирки.

Жидкое или порошковое средство для стирки.

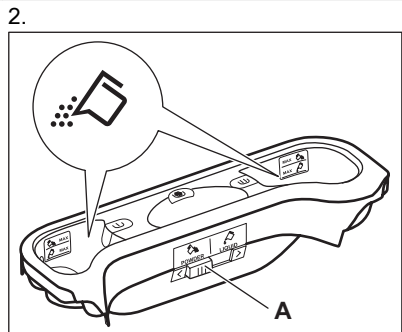
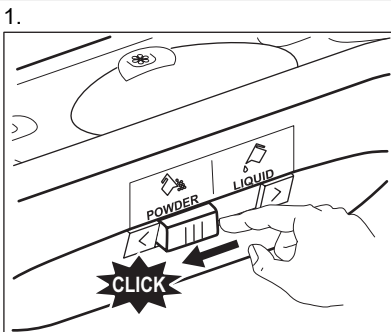

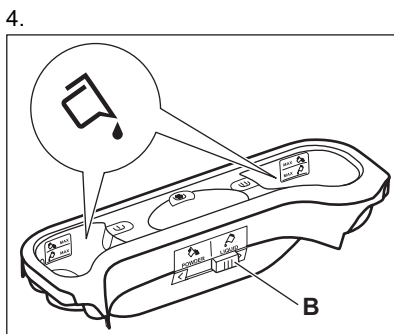
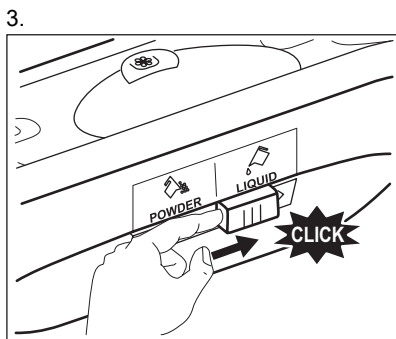

- Положение **A** для стирального порошка (заводская настройка).
- Положение **B** для жидкого средства для стирки.



При использовании жидкого средства для стирки:

- Не используйте гелеобразные или густые жидкие средства для стирки.
- Не превышайте максимальный уровень жидкого средства для стирки.

9.3 Настройка и запуск программы

1. Поверните селектор программ. При этом загорится индикатор соответствующей программы.
2. Индикатор кнопки **4** замигает красным.
3. На дисплее отобразится температура и скорость отжима по умолчанию. Для изменения температуры или скорости отжима нажмите на соответствующие кнопки.
4. Выберите функции из списка доступных для данной программы функций. Загорится индикатор выбранной функции, или на дисплее высветится соответствующий символ.
5. Нажмите кнопку **4** для запуска программы. Загорится индикатор кнопки **4**.



В ходе набора прибором воды на короткое время может включиться сливной насос.

9.4 Приостановка программы

1. Нажмите на кнопку **4**. Замигает индикатор.

2. Снова нажмите на кнопку **4**. Программы стирки продолжит работу.

9.5 Отмена программы

1. Для отмены программы и выключения прибора нажмите на кнопку **1**.
2. Для включения прибора снова нажмите на кнопку **1**. Теперь можно выбрать новую программу стирки.



Прибор не сливает воду.

9.6 Изменение выбранной функции

Ряд функций можно изменить до того, как они будут запущены.

1. Нажмите на кнопку **4**. Замигает индикатор.
2. Измените выбранную ранее функцию.

9.7 Установка задержки пуска

1. Нажимайте на кнопку **5** до тех пор, пока на дисплее не отобразится нужное количество часов.

При этом высветится соответствующий символ.

2. Нажмите кнопку **4**. Прибор начнет обратный отсчет времени до пуска.

После завершения обратного отсчета произойдет автоматический запуск программы.



Перед нажатием на кнопку **4**, запускаящую прибор, можно отменить или изменить время задержки пуска.

9.8 Отмена задержки пуска

1. Нажмите на кнопку **4**. Замигает соответствующий индикатор.
2. Многократным нажатием кнопки **5** добейтесь отображения на дисплее значка **0'**.
3. Нажмите на кнопку **4**. Начнется выполнение программы.

9.9 Откройте крышку

Во время выполнения программы или отсчета времени при отсрочке пуска крышка остается заблокированной.

Чтобы открыть крышку:

1. нажмите на кнопку **4**. Крышку можно открыть примерно через две минуты после остановки работы прибора. Символ блокировки дверцы при этом пропадет с дисплея.
2. Откройте крышку.
3. Закройте крышку и нажмите на кнопку **4**. Выполнение программы или отсчета времени отсрочки пуска продолжится.



Если температура или уровень воды в барабане слишком высоки, значок блокировки дверцы не пропадет с дисплея, и дверцу нельзя будет открыть. При необходимости открыть крышку проделайте следующее.

1. Выключите прибор.
2. Подождите несколько минут.
3. Убедитесь, что в барабане нет воды.



После выключения прибора необходимо заново задать программу.

9.10 По окончании программы

- Прибор автоматически завершит работу.
- Прозвучит звуковой сигнал.
- На дисплее высветится **0'**.
- Индикатор **4**, встроенный в кнопку «Пуск/Стоп», погаснет.
- Крышку можно открыть примерно через две минуты после остановки работы прибора. Значок блокировки дверцы пропадет с дисплея.
- Для выключения прибора нажмите на кнопку **1**. Через пять минут после окончания программы стирки функция «АВТООТКЛЮЧЕНИЕ» автоматически выключит прибор.



При повторном включении прибора на дисплее отобразится последняя выбранная программа. Для выбора новой программы стирки поверните селектор программ.

- Выньте белье из прибора. Убедитесь, что барабан пуст.
 - Оставьте дверцу приоткрытой для предотвращения образования плесени и неприятных запахов.
 - Закройте водопроводный вентиль.
- Программа стирки завершена, но работает программа «Остановка с водой в баке»:**

- барабан регулярно совершает вращения для предотвращения образования складок на белье;
- дверца остается заблокированной.
- Чтобы открыть дверцу, необходимо слить воду.

Для слива воды:

1. При необходимости понизьте скорость отжима.
2. Нажмите на кнопку «Пуск/Пауза» . Прибор произведет слив воды и отжим.

3. По окончании программы символ блокировки дверцы пропадет с экрана и дверцу можно будет открыть.
4. Выключите прибор.



Прибор автоматически произведет слив воды и отжим приблизительно через 18 часов.

10. ПОЛЕЗНЫЕ СОВЕТЫ

10.1 Загрузка белья

- Разделите белье на: белое белье, цветное белье, синтетику, тонкое деликатное белье и изделия из шерсти.
- Следуйте инструкциям, приведенным на ярлыках вещей с информацией по уходу за ними.
- Не стирайте одновременно белое и цветное белье.
- Некоторые цветные вещи могут линять при первой стирке. Рекомендуется в первый раз стирать их отдельно.
- Застегните наволочки, закройте молнии, зацепите крючки, защелкните кнопки. Завяжите ремешки.
- Выньте из карманов все их содержимое и расправьте вещи.
- Выверните многослойные изделия, изделия из шерсти и вещи с аппликациями.
- Выведите стойкие пятна.
- При помощи специального средства для стирки отстирайте сильно загрязненные места.
- Соблюдайте осторожность при обращении с занавесками. Удалите крючки или поместите занавески в мешок для стирки или наволочку.
- Не стирайте в приборе:
 - белье с необработанными краями или разрезами;
 - бюстгалтеры "на косточках";

– помещайте небольшие вещи в мешок для стирки.

- При крайне малой загрузке на этапе отжима может иметь место дисбаланс. В этом случае вручную распределите вещи в барабане и снова запустите этап отжима.

10.2 Стойкие пятна

Вода и средство для стирки могут не справиться с некоторыми пятнами. Такие загрязнения рекомендуется удалять до загрузки одежды в прибор. В продаже имеются специализированные средства для выведения пятен. Используйте пятновыводители, подходящие к конкретному типу пятен и ткани.

10.3 Средства для стирки и добавки

- Используйте только средства для стирки и добавки, предназначенные специально для стиральных машин.
- Не смешивайте разные средства для стирки.
- В целях сохранения окружающей среды не используйте средства для стирки в количествах, превышающих необходимые.
- Следуйте инструкциям, приведенным на упаковке данных средств.
- Выбирайте средства, подходящие для типа и цвета конкретной ткани,

температуры программы стирки и уровня загрязненности.

10.4 Рекомендации по экологичному использованию

Для заботы об окружающей среде и экономии воды и электроэнергии следуйте следующим инструкциям:

- при стирке белья обычной загрязненности выбирайте программу стирки, не включающую цикл предварительной стирки;
- всегда запускайте программу стирки при максимальной загрузке белья;
- при необходимости используйте пятновыводитель и выбирайте программу с более низкой температурой стирки;
- для того, чтобы правильно выбрать нужное количество средства для стирки, узнайте, какова жесткость воды в Вашей водопроводной сети.

мендуется использовать предназначенные для стиральных машин смягчители для воды. В регионах, где вода имеет низкую жесткость, использование смягчителя для воды не требуется.

Чтобы узнать уровень жесткости воды в Вашем регионе обратитесь местную службу контроля водоснабжения.

Следуйте инструкциям, приведенным на упаковке данных средств.

Единицы измерения жесткости воды:

- градусы по немецкому стандарту (°dH);
- градусы по французскому стандарту (°TH);
- ммоль/л (миллимоль на литр — международная единица жесткости воды);
- градусы по шкале Кларка.

10.5 Жесткость воды

Если вода в Вашем регионе имеет высокую или среднюю жесткость, реко-

Таблица жесткости воды

Уровень	Тип	Жесткость воды			
		°dH	°T.H.	ммоль/л	градусы Кларка
1	мягкая	0-7	0-15	0-1.5	0-9
2	средней жесткости	8-14	16-25	1.6-2.5	10-16
3	жесткая	15-21	26-37	2.6-3.7	17-25
4	очень жесткая	> 21	> 37	>3.7	>25

11. УХОД И ОЧИСТКА



ВНИМАНИЕ!

Перед очисткой прибора выньте вилку сетевого кабеля из розетки.

11.1 Удаление накипи

Вода содержит минеральные соли. При необходимости удаления накипи используйте смягчитель для воды. Используйте средства, специально предназначенные для стиральных машин. Следуйте инструкциям произво-

дителя, приведенным на упаковке данных средств.
Данную операцию следует производить отдельно от стирки белья.

11.2 Чистка наружных поверхностей

Для очистки прибора используйте только теплую воду с мылом. Насухо вытрите все поверхности.



ПРЕДУПРЕЖДЕНИЕ!

Не используйте составы на основе спирта, растворителей или химических веществ.

могут задерживаться остатки средства для стирки. Регулярно производите "профилактическую стирку". Для этого проделайте следующее:

- выньте белье из барабана;
- выберите программу стирки хлопка с наиболее высокой температурой;
- Используйте надлежащее количество стирального порошка с биодобавками.

После каждой стирки оставляйте дверцу открытой на определенное время во избежание образования плесени и выветривания неприятных запахов.

11.3 "Профилактическая стирка"

При использовании программ стирки при низкой температуре в барабане

11.4 Дозатор моющего средства

Очистка дозатора средства для стирки:

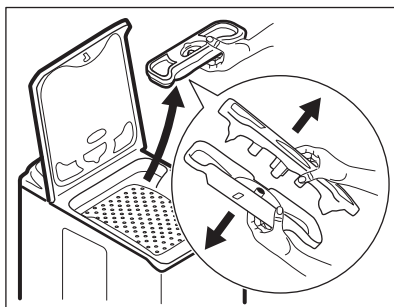

1. Извлеките дозатор средства для стирки и отделите две его части друг от друга;
2. промойте водой все детали дозатора;
3. соберите обе части дозатора средства для стирки в одно целое;
4. установите дозатор средства для стирки обратно на место.

11.5 Сливной фильтр



Регулярно проверяйте состояние сливного фильтра и не забывайте его очищать.



ВНИМАНИЕ!

- Выньте вилку сетевого кабеля из розетки.
- Не извлекайте фильтр во время работы прибора. Не производите очистку сливного фильтра, если в приборе находится горячая вода. Перед очисткой фильтра убедитесь, что вода холодная.

Очистка сливного фильтра:

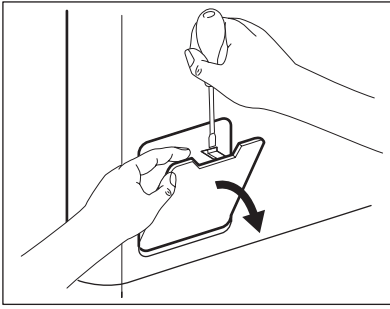

1. Откройте дверцу сливного фильтра.

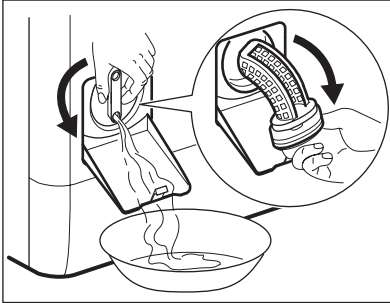

2. Подставьте под слив фильтра контейнер, чтобы собрать вытекающую воду. Поверните ручку фильтра в вертикальное положение.
3. Полностью поверните ручку и извлеките фильтр.
4. Удалите ворс и посторонние объекты.
5. Промойте фильтр водой.
6. Поместите фильтр обратно и закрутите его.
7. Затяните как следует, чтобы предотвратить протечку.
8. Закройте дверцу сливного фильтра.

11.6 Фильтры наливного шланга и наливного клапана



ВНИМАНИЕ!

- Выньте вилку сетевого кабеля из розетки.

Очистка фильтров наливного шланга:

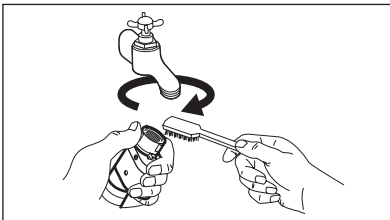

1. Закройте водопроводный вентиль.
2. Снимите наливной шланг с крана.
3. Прочистите фильтр шланга жесткой щеткой.

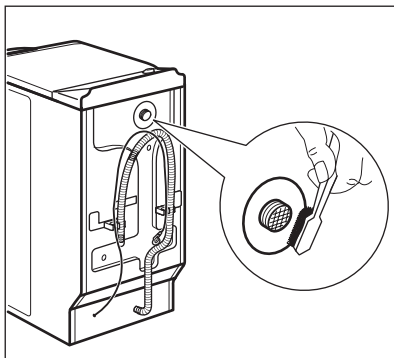

4. Снимите наливной шланг, подключенный к прибору сзади.
5. Прочистите фильтр наливного клапана жесткой щеткой или полотенцем.

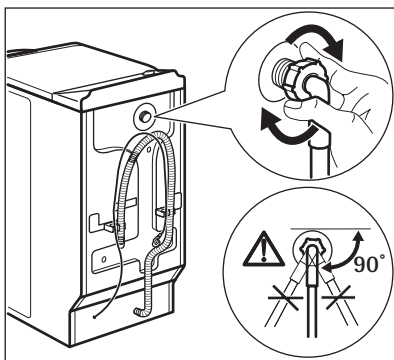

6. Подсоедините наливной шланг обратно. Во избежание утечек воды проверьте герметичность всех гидравлических соединений.
7. Откройте водопроводный кран.

11.7 Экстренный слив

В результате неисправности прибор может быть не в состоянии произвести слив воды.

В этом случае выполните действия 1-3, описанные в разделе "Очистка сливного фильтра".

При необходимости очистите сам фильтр.

Установите дренажную трубу на место и закройте заслонку сливного фильтра.

1. Закройте водопроводный вентиль и отсоедините наливной шланг.
2. Поместите конец наливного шланга в контейнер и дайте воде вытечь из шланга.
3. Выберите программу "Слив" и дайте ей проработать до конца.
4. Поверните селектор программ в положение "Стоп", чтобы отключить прибор от электропитания.
5. Отключите прибор от электросети.



ВНИМАНИЕ!

Перед тем, как вновь использовать прибор, убедитесь, что температура превышает 0°C. Производитель не несет ответственности за ущерб, вызванный низкими температурами.

11.8 Меры против замерзания

Если прибор установлен в месте, где температура может опускаться ниже 0°C, удалите из наливного шланга и сливного насоса оставшуюся там воду.

12. ПОИСК И УСТРАНЕНИЕ НЕИСПРАВНОСТЕЙ

Прибор не запускается или останавливается во время работы. Сначала попытайтесь найти решение проблемы (см. таблицу). Если решение не найдено, обратитесь в сервисный центр.

В случае ряда проблем прибором могут выдаваться звуковые сигналы, а на дисплее - высвечиваться коды ошибок:

- **E10** - В прибор не поступает вода.

- **E20** - Прибор не сливает воду.
- **E40** - Дверца прибора открыта или не закрыта как следует.
- **EFO** - Сработала система защиты от перелива.



ВНИМАНИЕ!

Перед выполнением проверки выключите прибор.

Неисправность	Возможная причина	Возможное решение
В прибор не поступает вода.	Закрит водопроводный кран.	Откройте водопроводный кран.
	Поврежден наливной шланг.	Убедитесь, что наливной шланг не поврежден.
	Засорены фильтры в наливном шланге.	Произведите чистку фильтров. См. "Уход и очистка".
	Водопроводный вентиль забит грязью или накипью.	Прочистите водопроводный кран.
	Неправильно подключен наливной шланг.	Убедитесь в правильности подключения шланга.
	Давление воды слишком низкое.	Обратитесь в местную службу водоснабжения.
Прибор не сливает воду.	Поврежден сливной шланг.	Убедитесь, что сливной шланг не поврежден.
	Засорился фильтр сливного насоса.	Прочистите фильтр сливного насоса. См. "Уход и очистка".
	Неправильно подключен сливной шланг.	Убедитесь в правильности подключения шланга.
	Была выбрана программа стирки без этапа слива воды.	Задайте программу слива.
	Была выбрана функция "Остановка с водой в баке".	Задайте программу слива.
Дверца прибора открыта или не закрыта как следует.		Плотно закройте дверцу.

Неисправность	Возможная причина	Возможное решение
Сработала система защиты от перелива.		<ul style="list-style-type: none"> Отключите прибор от электросети. Закройте водопроводный вентиль. Обратитесь в сервисный центр.
Не производится отжим.	Этап отжима отключен.	Задайте программу отжима.
	Засорился фильтр сливного насоса.	Прочистите фильтр сливного насоса. См. "Уход и очистка".
	Имеет место дисбаланс при отжиге.	Распределите вещи в барабане вручную и снова запустите этап отжима.
Программа не запускается.	Вилка сетевого шнура не вставлена в розетку.	Вставьте вилку в розетку.
	Перегорел предохранитель на домашнем распределительном щите.	Замените предохранитель.
	Не была нажата кнопка 4 .	Нажмите на кнопку 4 .
	Задана отсрочка пуска.	Чтобы немедленно начать выполнение программы, отмените отсрочку пуска.
	Включена функция "Защита от детей".	Отключите функцию "Защита от детей".
Вода на полу.	Имеют место протечки в местах подсоединения шлангов для воды.	Проверьте герметичность всех гидравлических соединений.
	Имеет место протечка из сливного насоса.	Проверьте герметичность установки фильтра сливного насоса.
	Поврежден сливной шланг.	Убедитесь, что наливной шланг не поврежден.
Невозможно открыть дверцу прибора.	Работает программа стирки.	Подождите, пока не завершится программа стирки.
	В барабане есть вода.	Выберите программу "Слив" или "Отжим".
Прибор издает необычный шум.	Прибор не выровнен как следует.	Отрегулируйте положение прибора по горизонтали. См. "Установка".

Неисправность	Возможная причина	Возможное решение
	Не были удалены элементы упаковки или транспортировочные болты.	Удалите упаковку и транспортировочные болты. См. "Установка".
	Загрузка слишком мала.	Добавьте в барабан еще белья.
Прибор набирает воду и тут же производит ее слив.	Конец сливного шланга расположен слишком низко.	Удостоверьтесь, что сливной шланг находится в нужном положении.
Результаты стирки неудовлетворительны.	Средства для стирки недостаточно много, или оно выбрано неверно.	Увеличьте количество моющего средства или используйте другое моющее средство.
	Перед стиркой белья не были выведены стойкие пятна.	Для выведения стойких пятен используйте специальные средства.
	Была неверно задана температура.	Убедитесь в правильности выбранной температуры.
	Превышена норма загрузки.	Уменьшите загрузку белья.

После проверки включите прибор. Выполнение программы продолжится с того момента, на котором она была прервана.

Если неисправность появится снова, обратитесь в сервисный центр.

Если на дисплее отображаются другие коды ошибок, обратитесь в сервисный центр.

13. ТЕХНИЧЕСКИЕ ДАННЫЕ

Габаритные размеры	Высота / Ширина / Глубина	400 / 890 / 600 мм
	Общая глубина	600 мм
Подключение к электросети:	Напряжение	230 В
	Общая мощность	2200 Вт
	Предохранитель	10 А
	Частота	50 Гц
Защита от проникновения твердых частиц и влаги обеспечивается защитной крышкой. Исключения: низковольтное оборудование не имеет защиты от влаги.		IPX4
Давление в водопроводной сети	Минимум	0,5 бар (0,05 МПа)
	Максимум	8 бар (0,8 МПа)

Водоснабжение 1)		Холодная вода
Максимальная нагрузка	Хлопок	6 кг
Скорость отжима	Максимум	1200 об/мин

1) Присоедините наливной шланг к водопроводному крану с резьбой 3/4".

14. ОХРАНА ОКРУЖАЮЩЕЙ СРЕДЫ

Материалы с символом ♻️ следует сдавать на переработку. Положите упаковку в соответствующие контейнеры для сбора вторичного сырья.

Принимая участие в переработке старого электробытового оборудования, Вы помогаете защитить окружающую среду и

здоровье человека. Не выбрасывайте вместе с бытовыми отходами бытовую технику, помеченную символом . Доставьте изделие на местное предприятие по переработке вторичного сырья или обратитесь в свое муниципальное управление.



Дата производства данного изделия указана в серийном номере (serial number), где первая цифра номера соответствует последней цифре года производства, вторая и третья цифры номера – порядковому номеру недели. Например, серийный номер 11012345 означает, что изделие произведено на десятой неделе 2011 года.

