



ESF3621LOX
ESF3621LOW
ESF3621LOK

BG СЪДОМИЯЛНА МАШИНА	РЪКОВОДСТВО ЗА УПОТРЕБА	2
HR PERILICA POSUĐA	UPUTE ZA UPORABU	16
HU MOSOGATÓGÉP	HASZNÁLATI ÚTMUTATÓ	29
SR МАШИНА ЗА ПРАЊЕ ПОСУЂА	УПУТСТВО ЗА УПОТРЕБУ	42
SL POMIVALNI STROJ	NAVODILA ZA UPORABO	56

СЪДЪРЖАНИЕ

1. ИНСТРУКЦИИ ЗА СИГУРНОСТ	3
2. ОПИСАНИЕ НА УРЕДА	5
3. КОМАНДНО ТАБЛО	5
4. ПРОГРАМИ	6
5. ПРЕДИ ПЪРВАТА УПОТРЕБА	7
6. ВСЕКИДНЕВНА УПОТРЕБА	9
7. ПРЕПОРЪКИ И СЪВЕТИ	11
8. ГРИЖИ И ПОЧИСТВАНЕ	12
9. ОТСТРАНЯВАНЕ НА НЕИЗПРАВНОСТИ	13
10. ТЕХНИЧЕСКА ИНФОРМАЦИЯ	15

МИСЛИМ ЗА ВАС

Благодарим ви, че закупихте уред от Electrolux. Избрахте продукт, който носи със себе си десетилетия професионален опит и нововъведения. Оригинален и стилиен, той е създаден с мисъл за вас. Така че когато и да го използвате, можете да сте сигурни, че ще получите страхотни резултати по всяко време.

Добре дошли в Electrolux.

Посетете нашата уебстраница на:



Вижте полезни съвети, брошури, отстраняване на неизправности, сервизна информация:
www.electrolux.com



Регистрирайте своя продукт за по-добро обслужване:
www.electrolux.com/productregistration



Купете принадлежности, консумативи и оригинални резервни части за вашия уред:
www.electrolux.com/shop

ГРИЖИ ЗА КЛИЕНТА И СЕРВИЗ

Предпоръчваме използването на оригинални резервни части.

Когато се свързвате с отдел "Обслужване", трябва да имате под ръка следната информация.

Информацията можете да намерите на табелката с данни. Модел, PNC (номер на продукт), Сериен номер.



Предупреждение / Внимание-Важна информация за безопасност.



Обща информация и съвети



Информация за опазване на околната среда

Запазваме си правото на изменения.

1. ИНСТРУКЦИИ ЗА СИГУРНОСТ

Преди инсталиране и експлоатация на уреда прочетете внимателно предоставените инструкции. Производителят не носи отговорност, ако неправилното инсталиране и експлоатация предизвикат наранявания и щети. Пазете инструкциите в близост до уреда за бъдещи справки.

1.1 Безопасност за децата и хората с ограничени способности



ПРЕДУПРЕЖДЕНИЕ!

Риск от задушаване, нараняване или трайно увреждане.

- Не позволявайте на лица, в това число и деца, с понижена физическа сетивност, намалени умствени функции или липса на опит и познания да използват уреда. Те трябва да са под надзора на или да бъдат инструктирани за работа с уреда от лице, отговорно за тяхната безопасност.
- Не позволявайте на децата да си играят с уреда.
- Съхранявайте всички опаковъчни материали далеч от деца.
- Пазете всички препарати далеч от деца.
- Пазете децата и домашните любимци далече от вратата на уреда, когато е отворена.

1.2 Инсталиране

- Отстранете всички опаковки.
- Не инсталирайте и не използвайте повреден уред.
- Не инсталирайте и не използвайте уреда на места, където температурата е под 0 °C.
- Спазвайте инструкциите за инсталиране, приложени към уреда.

Свързване към електрическата мрежа



ПРЕДУПРЕЖДЕНИЕ!

Риск от пожар и токов удар.

- Уредът трябва да е заземен.
- Уверете се, че информацията за електричеството от табелката с данни съответства на електрозахранването. В противен случай се свържете с електротехник.

- Винаги използвайте правилно инсталиран, защитен от удари контакт.
- Не използвайте разклонители и удължителни кабели.
- Не повреждайте захранващия щепсел и захранващия кабел. Свържете се със сервиза или електротехник за смяната на повреден захранващ кабел.
- Включете захранващия щепсел към контакта само в края на инсталацията. Уверете се, че щепселът за захранване е достъпен след инсталирането.
- Не дърпайте захранващия кабел, за да изключите уреда. Винаги издърпвайте щепсела.
- Не пипайте захранващия кабел или щепсела с мокри ръце.
- Уредът съответства на Директивите на Е.Е.С.

Водно съединение

- Не повреждайте маркучите за вода.
- Преди да свържете уреда към нови тръби или такива, които не са били използвани дълго време, оставете малко вода да потече по тях, докато бъдат чисти.
- Когато използвате уреда за първи път, се уверете, че няма течове.
- Маркучът за подаване на вода има предпазен вентил и обшивка с вътрешен захранващ кабел.

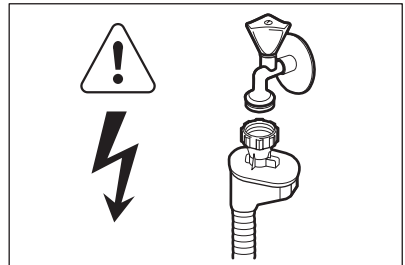

ПРЕДУПРЕЖДЕНИЕ!

Опасно напрежение.

- Ако маркучът за подаване на вода е повреден, незабавно изключете щепсела от контакта. За подмяна на маркуча за подаване на вода се свържете със сервиза.

1.3 Употреба

- Уредът е предназначен за домакински и други битови нужди като:
 - Служебни кухни в магазини, офиси и други работни помещения
 - Ферми
 - От клиенти в хотели, мотели и други места за настаняване
 - Пансионни, общежития и социални заведения.



ПРЕДУПРЕЖДЕНИЕ!

Риск от нараняване, изгаряния, токов удар или пожар.

- Не променяйте спецификациите на уреда.
- Всички ножове и прибори с остри върхове трябва да се поставят в кошничката за прибори с острите върхове надолу или в хоризонтално положение.
- Не оставяйте вратичката на уреда отворена без наблюдение, за да не се допусне препъване в нея.
- Не сядайте и не стъпвайте върху отворената вратичка.
- Препаратите за съдомиялни машини са опасни. Следвайте инструкциите върху опаковката на перилния препарат.

- Не поглъщайте и не използвайте за други цели водата от уреда.
- Не изваждайте съдовете от уреда, докато програмата не приключи. По съдовете е възможно да има препарат.
- Уредът може да изпусне гореща пара, ако отворите вратичката по време на програма.
- Не поставяйте запалителни материали или предмети, намокрени със запалителни материали, в уреда, в близост до него или върху него.
- Не почиствайте уреда чрез воден спрей или пара.

1.4 Изхвърляне



ПРЕДУПРЕЖДЕНИЕ!

Риск от нараняване или задушаване.

- Изключете уреда от електрозахранването.
- Отрежете захранващия кабел и го изхвърлете.
- Отстранете ключалката на вратичката, за да не могат деца и домашни любимци да се заключат в уреда.

2. ОПИСАНИЕ НА УРЕДА

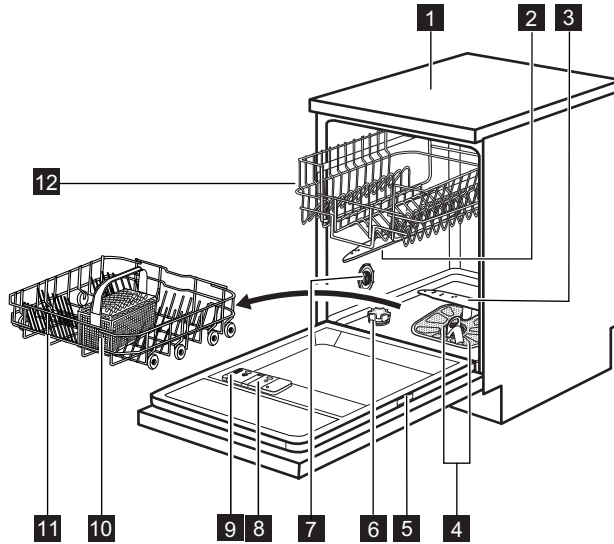



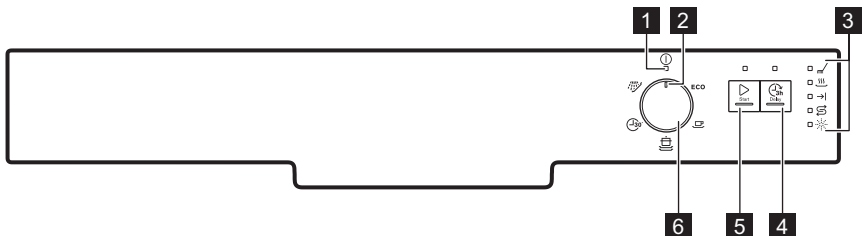

- | | |
|----------------------------------|--|
| 1 Работен плот | 7 Скала за твърдост на водата |
| 2 Горно разпръскващо рамо | 8 Отделение за препарат за изплакване |
| 3 Долно разпръскващо рамо | 9 Отделение за препарати |
| 4 Филтри | 10 Кошничка за прибори |
| 5 Табелка с данни | 11 Долна кошница |
| 6 Резервоар за сол | 12 Горна кошничка |

3. КОМАНДНО ТАБЛО



- | | |
|--|-----------------------------|
| 1 Индикатор за включване/изключване | 4 Бутон Delay |
| 2 Маркер на програмите | 5 Бутон Start |
| 3 Индикатори | 6 Бутон за програми |

Индикатори	Описание
	Индикатор за фаза миене. Светва, когато се изпълнява фазата миене и изплакване.
	Индикатор за фаза сушене. Светва, когато се изпълнява фазата сушене.
	Индикатор за край.
	Индикатор за сол. Той не свети докато се изпълнява програмата.
	Индикатор за препарат за изплакване. Той не свети докато се изпълнява програмата.

4. ПРОГРАМИ

Програма ¹⁾	Степен на замърсяване Тип зареждане	Програма фази	Времетраене (мин)	Електроенергия (kWh)	Вода (l)
ECO ²⁾	Нормално замърсяване Чинии и прибори	Предмиене Миене 50 °C Изплаквания Изсушаване	130 - 140	1.0 - 1.2	14 - 16
	Нормално замърсяване Чинии и прибори	Миене 65 °C Изплаквания Изсушаване	110 - 120	1.5 - 1.6	15 - 16
	Силно замърсяване Чинии, прибори, тенджери и тигани	Предмиене Миене 70 °C Изплаквания Изсушаване	130 - 140	1.9 - 2.1	18 - 20
	"Пресни" замърсявания Чинии и прибори	Миене 60 °C Изплакване	30	0.8	9
 ⁴⁾	Всички	Предмиене	12	0.1	5

- 1) Налягането и температурата на водата, различията в електрозахранването, опциите и количеството съдове могат да променят продължителността на програмата и данните на потреблението.
- 2) С тази програма можете да постигнете най-ефективно използване на вода и електроенергия за нормално замърсени чинии и прибори. (Това е стандартна програма за изпитателни лаборатории).
- 3) С тази програма може да миете съдове и прибори, замърсяванията по които са още "пресни". Постига добри резултати от измиването за кратко време.
- 4) Използвайте тази програма за бързо изплакване на чинии. Това не позволява на остатъците от храна да залепнат по чиниите и да се появи лоша миризма от уреда.
Не използвайте миещ препарат с тази програма.

Информация за изпитателни лаборатории

За цялата необходима информация относно изпълнението на теста. Изпратете имейл на адрес:

info.test@dishwasher-production.com

Напишете номера на продукта (PNC), който се намира на табелката с данни.

5. ПРЕДИ ПЪРВАТА УПОТРЕБА

1. Уверете се, че зададеното ниво на омекотителя на водата съответства на твърдостта на водата във вашия район. Ако не, променете настройката на омекотителя на водата. Свържете се с местната водоснабдителна компания, за да научите твърдостта на водата във вашия район.
2. Пълнене на резервоара за сол.
3. Напълнете отделението за препарат за изплакване.
4. Отворете крана за вода.
5. В уреда може да има остатъци от обработката. Стартирайте една от програмите, за да ги отстраните. Не използвайте миялен препарат и не зареждайте кошничките.

5.1 Регулиране на омекотителя на водата

Твърдост на водата				Омекотител на водата настройка	
Немски градуси (°dH)	Френски градуси (°fH)	милимо/литър	Кларк градуси	Ръчно	Електронно
51 - 70	91 - 125	9.1 - 12.5	64 - 88	2 1)	10
43 - 50	76 - 90	7.6 - 9.0	53 - 63	2 1)	9
37 - 42	65 - 75	6.5 - 7.5	46 - 52	2 1)	8
29 - 36	51 - 64	5.1 - 6.4	36 - 45	2 1)	7
23 - 28	40 - 50	4.0 - 5.0	28 - 35	2 1)	6
19 - 22	33 - 39	3.3 - 3.9	23 - 27	2 1)	5 1)
15 - 18	26 - 32	2.6 - 3.2	18 - 22	1	4
11 - 14	19 - 25	1.9 - 2.5	13 - 17	1	3
4 - 10	7 - 18	0.7 - 1.8	5 - 12	1	2
< 4	< 7	< 0.7	< 5	1 2)	1 2)

1) Фабрично положение.

2) Не използвайте сол на това ниво.



Трябва да настроите омекотителя на водата ръчно и електронно.

Ръчна настройка

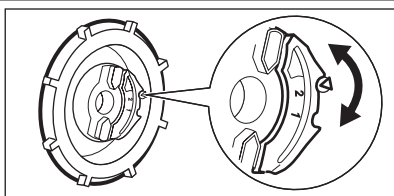

Завъртете скалата за твърдост на водата на положение 1 или 2.

Електронна настройка

1. Уверете се, че маркера на програмите на бутона се подравни с индикатора за включване/изключване.
2. Докоснете и задръжте **Start**. Едновременно с това завъртете бутона по часовниковата стрелка, докато маркера на програмите съвпадне с първата програма на командното табло.
3. Отпуснете **Start** когато Start и индикатора за включване/изключване започнат да мигат. Индикаторът за край започва да мига.

Периодичното примигване на индикаторната лампичка се отнася за зададеното в момента ниво.

- Напр. 5 мигания + пауза + 5 мигания = ниво 5.
4. Натиснете **Start** неколкократно, за да промените настройката. Всеки път, когато натискате **Start** нивото се покачва.
 5. За да потвърдите настройката и изключите уреда, завъртете бутона докато маркера на програмите застане срещу индикатора за включване/изключване.

5.2 Пълнене на резервоара за сол

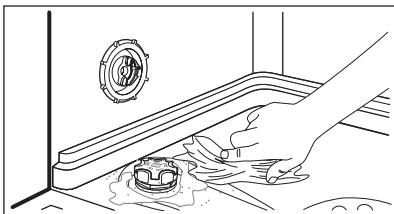
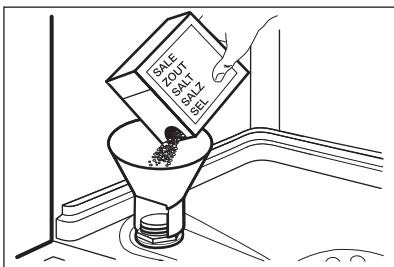

1. Завъртете капачката обратно на часовниковата стрелка и отворете резервоара за сол.
2. Поставете 1 литър вода в резервоара за сол (само първия път).
3. Напълнете резервоара за сол със сол за съдомиялна машина.
4. Почистете солта около отвора на резервоара за сол.
5. Завъртете капачката по часовниковата стрелка, за да затворите резервоара за солта.



ВНИМАНИЕ!

Докато пълните резервоара за сол, от него могат да излязат вода и сол. Риск от корозия. За да предотвратите това, след като напълните резервоара за сол, стартирайте програма.

5.3 Напълнете отделение за препарат за изплакване

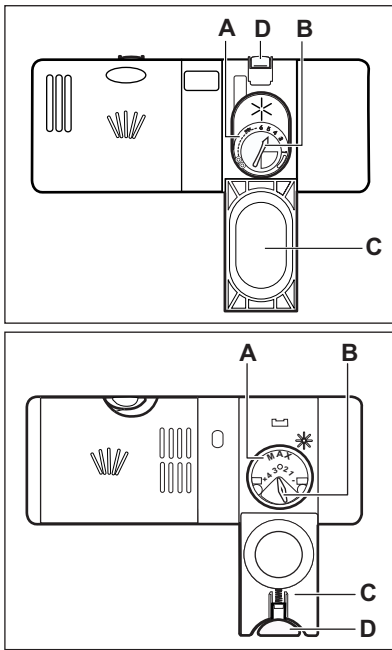

1. Натиснете бутона за освобождаване (D), за да отворите капака (C).
2. Напълнете отделението за препарат за изплакване (A), но без да надвишавате обозначението "макс".
3. Отстранете излишния препарат за изплакване с абсорбираща кърпа, за да предотвратите образуване на прекалено много пяна.
4. Затворете капака. Уверете се, че бутонът за освобождаване е застопорен на място.



Можете да завъртите селектора на освободеното количество (B) между положение 1 (най-малко количество) и положение 4 или 6 (най-голямо количество).

6. ВСЕКИДНЕВНА УПОТРЕБА

1. Отворете крана за вода.
2. Завъртете бутона докато маркера на програмите съвпадне с програмата, която искате да зададете. Задайте правилната програма за вида зареждане и степента на замърсяване.
 - Ако индикаторът за сол свети, напълнете резервоара за сол.
 - Ако индикаторът за препарат за изплакване свети, напълнете отделението за препарат за изплакване.
3. Заредете кошничките.
4. Добавете миялен препарат.
5. Пуснете програмата.

6.1 Използване на миялния препарат

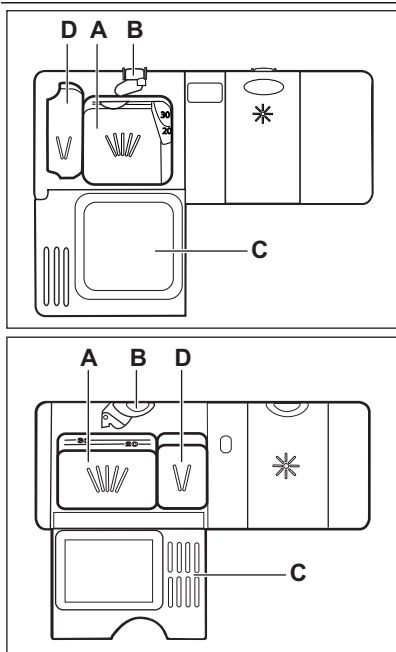

1. Натиснете бутона за освобождаване (B), за да отворите капака (C).
2. Поставете миялен препарат в отделението (A).
3. Ако програмата е с фаза за предварително миене, поставете малко количество миеш препарат в отделението (D).
4. Ако използвате миялен препарат на таблетки, поставете таблетката в отделението (A).
5. Затворете капака. Уверете се, че бутонът за освобождаване е застопорен на място.

6.2 Използване на комбиниран миялен препарат на таблетки

Когато използвате таблетки, които съдържат сол и препарат за изплакване, не пълнете контейнера за сол и отделението за препарат за изплакване. Индикаторът за препарата за изплакване светва винаги, когато отделението за препарат за изплакване е празно.

1. Настройте твърдостта на водата на най-ниското ниво.
2. Задайте дозата в отделението за препарата за изплакване на най-ниската позиция.

Ако спрете използването на комбиниран миялен препарат на таблетки, преди да започнете да използвате отделно препарат за миене, препарат за изплакване и сол, извършете следните стъпки:

1. Натиснете бутона за вкл./изкл., за да включите уреда.

2. Настройте омекотителя на водата на максимално ниво.
3. Уверете се, че контейнера за сол и отделението за препарат за изплакване са пълни.
4. Стартирайте най-късата програма с фаза изплакване, без да слагате препарат и съдове.
5. Регулирайте омекотителя за вода според твърдостта на водата във Вашия район.
6. Регулирайте отпусканото количество препарат за изплакване.

6.3 Настройка и стартиране на програма

Стартиране на програма без отложен старт

1. Отворете крана за вода.
2. Затворете вратичката на уреда.
3. Завъртете бутона докато програмният маркер съвпадне със символа на програмата, която искате да зададете.
 - Индикаторът "вкл./изкл." светва.

- Натиснете **Start**, за да стартирате програмата.
 - Индикаторът Start светва.
 - Светва индикаторът на фазата за пране.

Стартиране на програмата с отложен старт

- Задайте програмата
- Натиснете **Delay**, за да отложите старта на програмата с 3 часа.
 - Индикаторът Delay светва.
- Натиснете **Start**, за да стартирате отброяване на времето.
 - Индикаторът Start светва.

Отваряне на вратичката, докато уредът работи

Ако отворите вратичката уредът спира. Когато затворите вратичката, уредът продължава от момента на прекъсването.

Отмяна на отложения старт, докато отброяването работи

- Натиснете и задръжте едновременно **Start** и **Delay** докато Delay и Start индикатори изчезнат от дисплея.
- Натиснете **Start**, за да стартирате програмата.

Прекратяване на програмата

- Натиснете и задръжте едновременно **Start** и **Delay** докато Start индикатор изчезне от дисплея.



Уверете се, че в отделението за миялен препарат има препарат, преди да стартирате нова програма.

В края на програмата

Когато програмата приключи, индикаторът за край светва и Start индикатора изчезва от дисплея. Ако не изключите уреда до 3 минути, остава включен само индикатора за Вкл./Изкл. Това спомага за намаляване на разхода на енергия.

- За да деактивирате уреда, завъртете бутона докато програмният маркер застане срещу индикатора за включване/изключване.
- Затворете крана за водата.

Внимание

- Оставете чиниите да се охладят, преди да ги извадите от уреда. Горещите съдове могат лесно да се повредят.
- Изпразнете първо долната кошница, а след това горната кошница.
- Отстрани и във вратичката на уреда може да има вода. Неръждаемата стомана се охладжа по-бързо от чиниите.

7. ПРЕПОРЪКИ И СЪВЕТИ

7.1 Омекотител за вода

Твърдата вода съдържа голямо количество минерали и може да причини повреда на уреда и да доведе до лоши резултати при миене. Омекотителя на водата неутрализира тези минерали.

Солта за съдомиялна машина запазва омекотителя на водата чист и в добро състояние. Важно е да зададете правилното ниво на омекотителя за вода. По този начин се гаран-

тира, че омекотителят за водата използва правилното количество сола за съдомиялна машина и вода.

7.2 Използване на сол, препарат за изплакване и препарат за миене

- Използвайте само сол, препарат за изплакване и препарат за миене за миялната машина. Използването на други продукти може да причини повреда на уреда.

- Препаратът за изплакване спомага, по време на последната фаза на изплакване, за подсушаване на съдовете без да остават засъхнали капки и петна.
- Комбинираните таблетки за миене съдържат препарат за миене, препарат за изплакване и други добавени съставки. Уверете се, че тези таблетки са приложими към твърдостта на водата във вашия район. Вземайте предвид инструкциите на опаковките на продуктите.
- Таблетките за миене не се разтварят напълно при кратки програми. За да предотвратите остатъци от препарат за миене по кухненската посуда, препоръчваме да използвате таблетките при дълги програми.



Не използвайте по-голямо количество миялен препарат от необходимото. Вижте инструкциите на опаковката на препаратата.

7.3 Зареждане на кошничките



Разгледайте предоставената листовка с примери за зареждане на кошничките.

- Използвайте уреда за миене само на съдове, които са подходящи за съдомиялна машина.
- Не поставяйте в уреда предмети, изработени от дърво, рог, алуминий, олово и мед.
- Не поставяйте в уреда предмети, които могат да абсорбират вода (гъби, домакински кърпи).
- Отстранете оставащата храна от предметите.

- За да премахнете лесно останала загоряла храна, накснете тенджерите и тиганите във вода, преди да ги поставите в уреда.
- Поставяйте дълбоките съдове (чаши и тигани) с дъното нагоре.
- Уверете се, че приборите и съдовете не се слепват. Смесвайте лъжиците с други прибори.
- Уверете се, че стъклените чаши не се допират до други стъклени чаши.
- Поставете дребните предмети в кошничката за прибори.
- Поставете леките съдове в горната кошничка. Уверете се, че те не се движат.
- Уверете се, че разпръскващите рамена могат да се движат свободно, преди да стартирате програмата.

7.4 Преди стартиране на програма

Уверете се, че:

- Филтрите са чисти и са правилно поставени.
- Разпръскващите рамена не са запушени.
- Предметите в кошниците са поставени правилно.
- Програмата е приложима за вида натоварване и степента на замърсяване.
- Използва се правилното количество миялен препарат.
- Има сол и препарат за изплакване за съдомиялна машина (освен ако не използвате комбинирани таблетки за миене).
- Капачката на резервоара за сол е затегната.

8. ГРИЖИ И ПОЧИСТВАНЕ



ПРЕДУПРЕЖДЕНИЕ!

Преди поддръжка изключете уреда и извадете щепсела на захранването от контакта на ел. мрежа.



Замърсените филтри и запушените разпръскващи времена понижават резултатите от миенето. Извършвайте периодични проверки и, ако е необходимо, ги почиствайте.

8.1 Почистване на филтрите

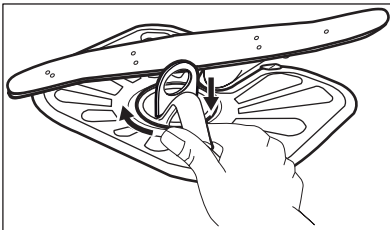
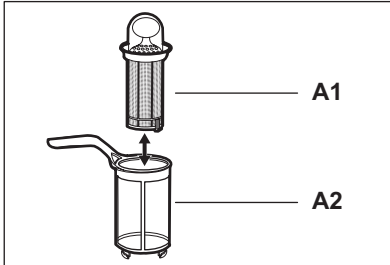
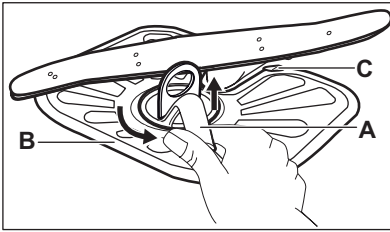

1. Завъртете филтъра (A) и го извадете.
2. За да разглобите филтъра (A), разделете (A1) и (A2).
3. Извадете филтър (B).
4. Измийте филтрите с вода.
5. Поставете филтър (B) в първоначалното му положение. Уверете се, че е поставен правилно под двата водача (C).
6. Сгلوبете филтър (A) и го поставете на мястото му във филтър (B). Завъртете го обратно на часовниковата стрелка, докато се заключи.



Неправилно поставяне на филтрите може да причини лоши резултати при миене и да повреди уреда.

8.2 Почистване на разпръскващите рамена

Не сваляйте разпръскващите рамена. Ако отворите на разпръскващите рамена се запушат, отстранете остатъците от замърсявания с тънък остър предмет.

8.3 Външно почистване

Почиствайте уреда с навлажнена мека кърпа. Използвайте само неутрални препарати. Не използвайте абразивни продукти, абразивни стъргалки или разтворители.

9. ОТСТРАНЯВАНЕ НА НЕИЗПРАВНОСТИ

Уредът не се включва или спира по време на работа.
Преди да се свържите със сервизния център, вижте информацията, която трябва да се следва за решаване на проблема.

При някои проблеми индикаторът за край мига с прекъсвания, за да покаже код за аларма.

Код за аларма	Проблем
<ul style="list-style-type: none"> Индикаторът за край мига продължително по веднъж. Start индикатора мига непрестанно. 	Уредът не се пълни с вода.
<ul style="list-style-type: none"> Индикаторът за край мига продължително по два пъти. Start индикатора мига непрестанно. 	Уредът не източва водата.
<ul style="list-style-type: none"> Индикаторът за край мига продължително по три пъти. Start индикатора мига непрестанно. 	Устройството против наводнение работи.

**ПРЕДУПРЕЖДЕНИЕ!**

Деактивирайте уреда, преди да извършите проверките. Завъртете бутона, докато програмният маркер съвпадне с индикатора за Вкл./Изкл.

Проблем	Възможно решение
Не можете да активирате уреда.	Уверете се, че щепселът е включен в контакта.
	Уверете се, че няма повреден предпазител в електрическата инсталация.
Програмата не се включва.	Уверете се, че вратата на уреда е затворена.
	Натиснете Start .
	Ако сте задали отложен старт, отменете настройката или изчакайте края на отброяването.
Уредът не се пълни с вода.	Уверете се, че кранът на водата е отворен.
	Уверете, че налягането на водоснабдяването не е прекалено ниско. За информация се обърнете към местната водоснабдителна компания.
	Уверете се, че кранът на водата не е запушен.
	Уверете се, че филтърът на маркуча за подаване на вода не е запушен.
	Уверете се, че маркучът не е смачкан или усукан.
Уредът не източва водата.	Уверете се, че каналът на мивката не е запушен.
	Уверете се, че маркучът за източване не е смачкан или усукан.
Устройството против наводнение работи.	Затворете крана за вода и се свържете със сервизния център.

След като проверките приключат, завъртете бутона за програмите, докато програмният маркер съвпадне с програма, която е била активна към момента на възникване на проблема. Програмата продължава от момента на прекъсване.

Ако проблемът се появи отново, се обърнете към сервизния център.

Ако се покажат други кодове за аларма, се свържете със сервизния център.

9.1 Ако резултатите от измиването и изсушаването не са задоволителни

Бели ленти или сини пластове по стъплените чаши и съдовете

- Количеството освободен препарат за изплакване е твърде голямо. Настройте селектора за препарата за изплакване на по-ниска позиция.
- Използван е прекалено много препарат за миене.

Петна и водни капки по чашите и чиниите

- Количеството освободен препарат за изплакване не е достатъчно. Настройте се-

лктора за препарата за изплакване на по-висока позиция.

- Причината може да е в качеството на препарата за миене.

Съдовете са мокри

- Програмата няма фаза за изсушаване или има фаза за сушене при ниска температура.
- Отделението за препарат за изплакване е празно.
- Причината може да е в качеството на препарата за изплакване.



Разгледайте "ПОМОЩ И СЪВЕТИ" за други възможни причини.

10. ТЕХНИЧЕСКА ИНФОРМАЦИЯ

Размери	Ширина / Височина / Дълбочина (мм)	600 / 850 / 625
Свързване в електрическата мрежа	Волтаж	220 - 240 V
	Честота	50 Hz
	Налягане на водоснабдяването	Мин. / макс. (bar / MPa) (0.5 / 0.05) / (8 / 0.8)
Водоснабдяване ¹⁾	Студена или гореща вода ²⁾	макс. 60 °C
Вместимост	Настройки	12
Консумация на ел. енергия	"Оставена включена"	0.99 W
	"Изключена" и режим	0.1 W

¹⁾ Свържете маркуча за водоснабдяване към кран с резба 3/4 цола.

²⁾ Ако топлата вода идва от алтернативни източници на енергия (като слънчеви панели, вятърна енергия), използвайте топла вода, за да намалите консумацията.

11. ОПАЗВАНЕ НА ОКОЛНАТА СРЕДА

Рециклирайте материалите със символа .

Поставяйте опаковките в съответните контейнери за рециклирането им.

Помогнете за опазването на околната среда и човешкото здраве, както и за рециклирането

на отпадъци от електрически и електронни уреди. Не изхвърляйте уредите, означени със символа , заедно с битовата смет. Върнете уреда в местния пункт за рециклиране или се обърнете към вашата общинска служба.

SADRŽAJ

1. SIGURNOSNE UPUTE	17
2. OPIS PROIZVODA	18
3. UPRAVLJAČKA PLOČA	19
4. PROGRAMI	19
5. PRIJE PRVE UPORABE	20
6. SVAKODNEVNA UPORABA	23
7. SAVJETI	24
8. ČIŠĆENJE I ODRŽAVANJE	25
9. RJEŠAVANJE PROBLEMA	26
10. TEHNIČKI PODACI	28

MISLIMO NA VAS

Hvala vam što ste kupili Electrolux uređaj. Izabrali ste proizvod koji sa sobom donosi desetljeća profesionalnog iskustva i inovacija. Genijalan i elegantan, projektiran je s vama u mislima. Stoga, uvijek kada ga koristite, možete biti sigurni znajući da ćete svaki put dobiti izvrsne rezultate.

Dobrodošli u Electrolux.

Posjetite našu internetsku stranicu za:



Dobivanje savjeta o korištenju, prospekata, rješavanju problema, servisnim informacija:
www.electrolux.com



Registriranje vašeg proizvoda za bolji servis:
www.electrolux.com/productregistration



Kupovinu dodatne opreme, potrošnog materijala i originalnih rezervnih dijelova za vaš uređaj:
www.electrolux.com/shop

BRIGA O KUPCIMA I SERVIS

Preporučujemo uporabu originalnih rezervnih dijelova.

Kada se obraćate servisu, provjerite da su Vam dostupni sljedeći podaci. Informacije možete pronaći na nazivnoj pločici. Model, PNC, serijski broj.



Upozorenje / Oprez - sigurnosne informacije.



Opće informacije i savjeti



Informacije o zaštiti okoliša

Zadržava se pravo na izmjene.

1. SIGURNOSNE UPUTE

Prije postavljanja i uporabe uređaja, pažljivo pročitajte isporučene upute. Proizvođač nije odgovoran ako nepravilno postavljanje i uporaba uređaja uzrokuje ozljede i oštećenja. Upute uvijek čuvajte s uređajem, za buduće potrebe.

1.1 Sigurnost djece i slabijih osoba



UPOZORENJE

Opasnost od gušenja, ozljede ili trajne nesposobnosti.

- Osobama, uključujući i djecu, sa smanjenim fizičkim, osjetilnim ili mentalnim funkcijama ili osobama bez iskustva i znanja nikada nemojte dozvoliti da koriste uređaj. Njih prilikom rukovanja uređajem mora nadzirati ili u rukovanje uređajem uputiti osoba odgovorna za njihovu sigurnost.
- Ne dozvolite djeci da se igraju s uređajem.
- Svu ambalažu čuvajte izvan dohvata djece.
- Sve deterđente čuvajte izvan dohvata djece.
- Djecu i kućne ljubimce držite podalje od vrata uređaja dok su otvorena.

1.2 Postavljanje

- Odstranite svu ambalažu.
- Ne postavljajte i ne koristite oštećeni uređaj.
- Uređaj nemojte postavljati na mjesta na kojima je temperatura manja od 0°C.
- Pridržavajte se uputa za postavljanje ispušnih s uređajem.

Električni priključak



UPOZORENJE

Opasnost od požara i strujnog udara.

- Uređaj mora biti uzemljen.
- Provjerite podudaraju li se električni podaci na nazivnoj pločici s električnim napajanjem. Ako to nije slučaj, kontaktirajte električara.
- Uvijek koristite pravilno ugrađenu utičnicu sa zaštitom od strujnog udara.
- Ne koristite adaptere s više utičnica i produžne kabele.
- Pazite da ne oštetite utikač i kabel napajanja. Ako je potrebno zamijeniti električni kabel, to mora izvršiti naš servis.

- Utikač kabela napajanja utaknite u utičnicu tek po završetku postavljanja. Provjerite postoji li pristup utikaču nakon postavljanja.
- Ne povlačite kabel napajanja kako biste utikač izvukli iz utičnice. Uvijek uhvatite i povucite utikač.
- Kabel napajanja ili utikač ne dodirujte vlažnim rukama.
- Ovaj je uređaj usklađen s direktivama EU.

Spajanje na dovod vode

- Pripazite da ne oštetite crijeva za vodu.
- Prije priključivanja uređaja na nove cijevi ili cijevi koje se dugo nisu koristile neka voda teče sve dok ne postane potpuno čista.
- Priilikom prve upotrebe uređaja provjerite da nema curenja.
- Crijevo za dovod vode ima sigurnosni ventil i oblogu s unutarnjim glavnim vodom.

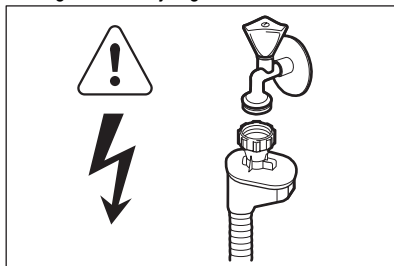

UPOZORENJE

Opasan napon.

- Ako je crijevo za dovod vode oštećeno, odmah iskopčajte utikač iz utičnice električne mreže. Za zamjenu crijeva za dovod vode kontaktirajte servis.

1.3 Upotreba

- Ovaj uređaj je namijenjen za upotrebu u kućanstvu i za slične namjene kao što su:
 - Kuhinja za osoblje u prodavaonicama, uređima i drugim radnim prostorima
 - Farme
 - Za goste hotela, motela i drugih vrsta smještaja
 - Za prenoćišta.

**UPOZORENJE**

Opasnost od ozljede, opekline, strujnog udara ili požara.

- Ne mijenjajte specifikacije ovog uređaja.
- Noževe i pribor s oštrim vrhovima u košaru za jelo stavite vrhom okrenutim prema dolje ili u vodoravan položaj.
- Ne držite vrata uređaja otvorena bez nadzora kako biste spriječili pad preko njih.
- Ne sjedajte i ne stojte na otvorenim vratima.
- Deterdženti za perilicu posuđa su opasni. Pri državanju se sigurnosnih uputa na ambalaži deterdženta.
- Ne pijte i ne igrajte se s vodom u uređaju.
- Ne vadite posuđe iz uređaja prije završetka programa. Na posuđu može ostati deterdženta.

- Uređaj može ispuštati vruću paru ako otvorite vrata dok je program u tijeku.
- Zapaljive predmete ili predmete namočene zapaljivim sredstvima ne stavljajte u uređaj, pored ili na njega.
- Za čišćenje uređaja ne koristite raspršivanje vode i pare.

1.4 Odlaganje**UPOZORENJE**

Opasnost od ozljede ili gušenja.

- Uređaj iskopčajte iz električne mreže.
- Odrežite električni kabel i bacite ga.
- Uklonite bravicu vrata kako biste spriječili da se djeca i kućni ljubimci zatvore u uređaj.

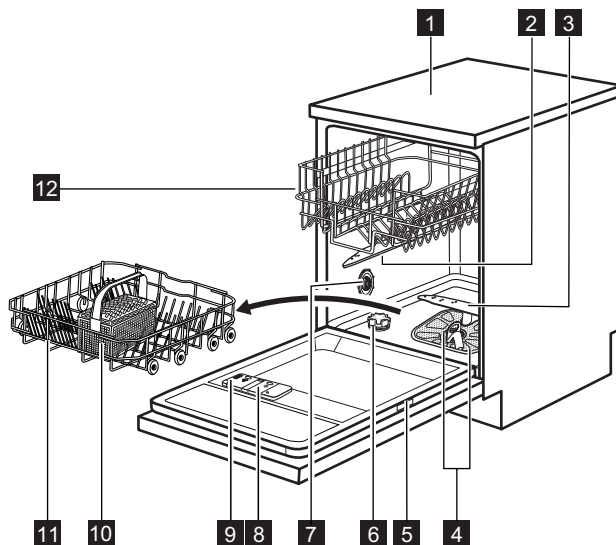
2. OPIS PROIZVODA



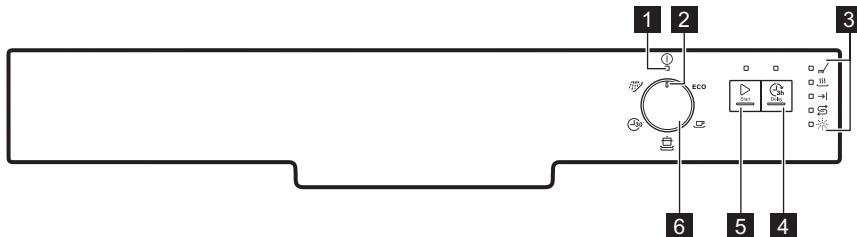

- 1** Radna ploča
- 2** Gornja mlaznica
- 3** Donja mlaznica
- 4** Filtri
- 5** Nazivna pločica
- 6** Spremnik za sol

- 7** Prekidač tvrdoće vode
- 8** Spremnik sredstva za ispiranje
- 9** Spremnik za deterdžent
- 10** Košara za pribor za jelo
- 11** Donja košara
- 12** Gornja košara



3. UPRAVLJAČKA PLOČA



- | | |
|---|----------------------|
| 1 Indikator uključeno/isključeno | 4 Delay tipka |
| 2 Pokazivač programa | 5 Start tipka |
| 3 Indikatori | 6 Programator |

Indikatori	Opis
	Indikator Faze pranja. Uključuje se kada faze pranja i faza ispiranja rade.
	Indikator faze sušenja. Uključuje se tijekom odvijanja faze sušenja.
	Indikator završetka programa.
	Indikator za sol. On je uvijek isključen dok program radi.
	Indikator sredstva za ispiranje. On je uvijek isključen dok program radi.

4. PROGRAMI

Program ¹⁾	Stupanj zaprljanosti Vrsta punjenja	Faze programa	Trajanje (min)	Snaga (kWh)	Voda (l)
ECO ²⁾	Normalno zaprljano Posuđe i pribor za jelo	Pretpiranje Pranje 50 °C Ispiranja Sušenje	130 - 140	1.0 - 1.2	14 - 16
	Normalno zaprljano Posuđe i pribor za jelo	Pranje 65 °C Ispiranja Sušenje	110 - 120	1.5 - 1.6	15 - 16
	Jako zaprljano Posuđe, pribor za jelo, tave i posude	Pretpiranje Pranje 70 °C Ispiranja Sušenje	130 - 140	1.9 - 2.1	18 - 20
	Svježe zaprljano posuđe Posuđe i pribor za jelo	Pranje 60 °C Ispiranja	30	0.8	9

Program ¹⁾	Stupanj zaprljanosti Vrsta punjenja	Faze programa	Trajanje (min)	Snaga (kWh)	Voda (l)
 4)	Sve	Pretrpanje	12	0.1	5

- 1) Tlak i temperatura vode, oscilacije u napajanju električne mreže, opcije te količina posuđa mogu promijeniti trajanje programa i potrošnju.
- 2) Pomoću ovog programa možete najučinkovitije iskoristiti vodu i uštedjeti energiju za uobičajeno zaprljano posuđe i pribor za jelo. (Ovo je standardni program za ustanove za testiranje).
- 3) Ovim programom možete prati svježije zaprljano posuđe. Daje sjajne rezultate pranja u kratkom vremenu.
- 4) Ovaj program koristite za brzo ispiranje posuđa. Time se sprječava da se ostaci hrane zalijepe za posuđe i da iz uređaja izlaze neugodni mirisi.
Uz ovaj program nemojte koristiti deterdžent.

Informacije za ustanove za testiranje

Za sve potrebne informacije po pitanju karakteristika testiranja pošaljite poruku elektronskom poštom:

info.test@dishwasher-production.com

Zapišite broj proizvoda (PNC) koji se nalazi na nazivnoj pločici.

5. PRIJE PRVE UPORABE

1. Provjerite odgovara li postavka omekšivača vode tvrdoći vode u vašem području. Ako nije usklađena, podesite omekšivač vode. Obratite se lokalnom distributeru vode kako biste saznali tvrdoću vode u svom području.
2. Napunite spremnik za sol.
3. Napunite spremnik sredstva za ispiranje.
4. Otvorite slavinu.
5. Ostaci od obrade mogu se zadržati u uređaju. Pokrenite program kako iste ih uklonili. Ne koristite deterdžent i ne puniti košare.

5.1 Podešavanje omekšivača vode

Tvrdoća vode				Omekšivač vode prilagođavanje	
Njemački stupnjevi (°dH)	Francuski stupnjevi (°fH)	mmol/l	Clarkeovi stupnjevi	Ručno upravljanje	Elektro-ničko
51 - 70	91 - 125	9.1 - 12.5	64 - 88	2 1)	10
43 - 50	76 - 90	7.6 - 9.0	53 - 63	2 1)	9
37 - 42	65 - 75	6.5 - 7.5	46 - 52	2 1)	8
29 - 36	51 - 64	5.1 - 6.4	36 - 45	2 1)	7
23 - 28	40 - 50	4.0 - 5.0	28 - 35	2 1)	6
19 - 22	33 - 39	3.3 - 3.9	23 - 27	2 1)	5 1)
15 - 18	26 - 32	2.6 - 3.2	18 - 22	1	4
11 - 14	19 - 25	1.9 - 2.5	13 - 17	1	3
4 - 10	7 - 18	0.7 - 1.8	5 - 12	1	2

Tvrdoća vode			Omekšivač vode prilagođavanje		
Njemački stupnjevi (°dH)	Francuski stupnjevi (°fH)	mmol/l	Clarkeovi stupnjevi	Ručno upravljanje	Elektroničko
< 4	< 7	< 0.7	< 5	1)2)	1)2)

1) Postavljeno tvornički.

2) Nemojte koristiti sol na ovoj razini.



Omekšivač vode morate podesiti ručno ili elektronički.

Ručno prilagođavanje

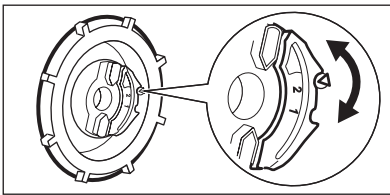

Okrenite prekidač tvrdoće vode na položaj 1 ili 2.

Elektroničko prilagođavanje

1. Povjerite je li pokazivač programa na programatoru poravnat s indikatorom uključeno/isključeno.
2. Pritisnite i držite **Start**. Istovremeno okrenite programator u smjeru kazaljke na satu tako da je pokazivač programa poravnat s prvim programom pranja na upravljačkoj ploči.
3. Otpustite **Start** kada Start i indikator uključeno/isključeni zatrepću. Počinje treperiti indikator kraja programa. Isprekidano treptanje

indikatora kraja programa odnosi se na trenutno postavljenu razinu.

- Npr. 5 treptaja + pauza + 5 treptaja = razina 5.
4. Pritišćite **Start** za promjenu postavke. Svaki put kada pritisnete **Start** broj razine se povećava.
 5. Za potvrdu postavke i isključenje uređaja okrećite programator sve dok se pokazivač programa ne poravna s indikatorom uključeno/isključeno.

5.2 Punjenje spremnika za sol

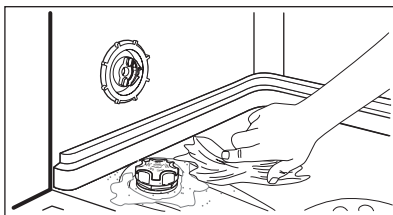
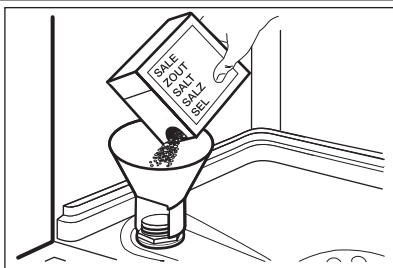

1. Okrenite poklopac u smjeru suprotnom od smjera kazaljki na satu i otvorite spremnik za sol.
2. Stavite 1 litru vode u spremnik za sol (samo prvi put).
3. Napunite spremnik za sol solju za perilicu posuđa.
4. Uklonite sol oko otvora spremnika za sol.
5. Za zatvaranje spremnika za sol okrenite poklopac u smjeru kretanja kazaljki na satu.



POZOR

Voda i sol mogu izlaziti iz spremnika za sol tijekom punjenja. Opasnost od korozije. Kako biste je spriječili, nakon punjenja spremnika za sol pokrenite program.

5.3 Punjenje spremnika sredstva za ispiranje

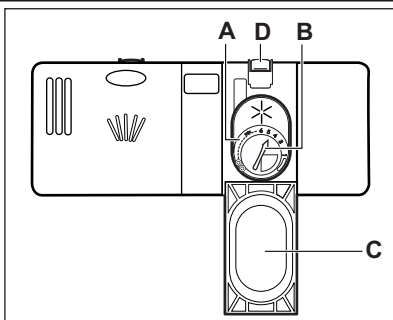

1. Pritisnite tipku za otpuštanje (D) za otvaranje poklopca (C).
2. Napunite spremnik sredstva za ispiranje (A), ne više od oznake 'max'.
3. Proliveno sredstvo za ispiranje uklonite upijajućom krpom kako biste spriječili stvaranje prevelike količine pjene.
4. Zatvorite poklopac. Provjerite da se tipka za otpuštanje zaključava na mjestu.



Možete okrenuti birač ispuštene količine (B) između položaja 1 (najmanja količina) i položaja 4 ili 6 (najveća količina).

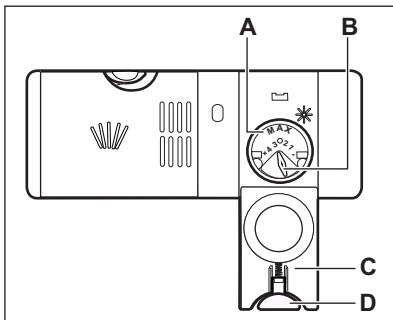

6. SVAKODNEVNA UPORABA

1. Otvorite slavinu.
2. Okrećite programator dok se pokazivač programa ne poravna s programom kojeg želite postaviti. Postavite program koji odgovara vrsti i zaprljanosti punjenja.
 - Ako je indikator soli uključen, napunite spremnik za sol.
- Ako je indikator sredstva za ispiranje uključen, napunite spremnik sredstva za ispiranje.
3. Napunite košare.
4. Dodajte deterdžent.
5. Pokrenite program.

6.1 Upotreba deterdženta

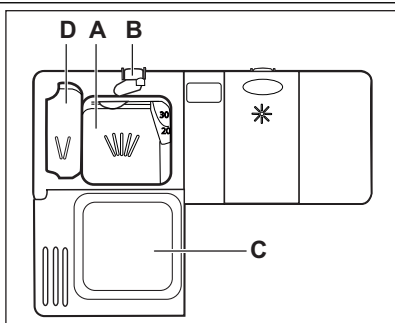

1. Pritisnite tipku **(B)** za otvaranje poklopca **(C)**.
2. Stavite deterdžent u odjeljak **(A)**.
3. Ako program pranja ima fazu pretpranja, stavite malu količinu deterdženta u spremnik **(D)**.
4. Ako koristite deterdžent u tabletama, tabletu stavite u odjeljak **(A)**.
5. Zatvorite poklopac. Provjerite da se tipka za otpuštanje zaključava na mjestu.

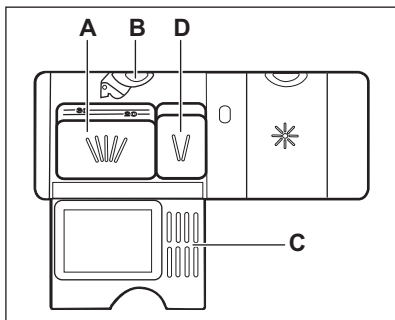

6.2 Korištenje kombiniranih tableta sredstva za pranje

Kada koristite tablete koje sadrže sol i sredstvo za ispiranje, nemojte puniti spremnik za sol i spremnik sredstva za ispiranje. Indikator sredstva za ispiranje uvijek se uključuje kada je spremnik sredstva za ispiranje prazan.

1. Omekšivač vode postavite na najnižu razinu.
2. Postavite količinu sredstva za ispiranje u najniži položaj.

Ako prekinete uporabu kombiniranih tableta s deterdžentom, prije početka odvojene uporabe deterdženta, sredstva za ispiranje i soli za perilicu posuđa obavite sljedeće korake:

1. Za uključivanje uređaja, pritisnite tipku za uključivanje/isključivanje.
2. Postavite omekšivač vode na najvišu razinu.
3. Provjerite jesu li spremnik za sol i spremnik sredstva za ispiranje puni.
4. Pokrenite najkraći program s fazom ispiranja, bez deterdženta i bez posuđa.
5. Omekšivač vode prilagodite tvrdoći vode u vašem području.

6. Podesite ispuštenu količinu sredstva za ispiranje.

6.3 Odabir i pokretanje programa

Pokretanje programa bez odgode početka

1. Otvorite slavinu.
2. Zatvorite vrata uređaja.
3. Okrećite programator dok se pokazivač programa ne poravna sa simbolom programa kojeg želite postaviti.
 - Uključuje se indikator uključeno/isključeno.
4. Pritisnite **Start** za pokretanje programa.
 - Uključuje se indikator Start.
 - Uključuje se indikator faze pranja.

Pokretanje programa s odgodom početka

1. Postavite program
2. Pritisnite **Delay** za odgodu početka programa pranja za 3 sata.
 - Uključuje se indikator Delay.
3. Pritisnite **Start** za pokretanje odbrojavanja.
 - Uključuje se indikator Start.

Otvaranje vrata dok uređaj radi

Ako otvorite vrata, uređaj se zaustavlja. Kada zatvorite vrata, uređaj nastavlja raditi od točke u kojoj je prekinuo rad.

Poništavanje odgode početka tijekom odbrojavanja

1. Pritisnite i istovremeno držite pritisnutima **Start** i **Delay** sve dok se indikator Delay i Start ne isključe.

2. Pritisnite **Start** za pokretanje programa.

Otkazivanje programa

1. Pritisnite i istovremeno držite pritisnutima **Start** i **Delay** sve dok se indikator Start ne isključuje.



Prije pokretanja novog programa provjerite nalazi li se deterđent u spremniku za deterđent.

Po završetku programa

Kada je program pranja završen, uključuje se indikator kraja programa, a indikator Start se isključuje. Ako ne isključite uređaj u roku od 3 minute, ostaje uključen samo indikator uključeno/isključeno. To pomaže u smanjenju potrošnje energije.

1. Za isključivanje uređaja okrećite tipku sve dok se pokazivač programa ne poravna s indikatorom uključeno/isključeno.
2. Zatvorite slavinu.

Važno

- Pustite da se posuđe ohladi prije nego ga izvadite iz uređaja. Vruće posuđe može se lako oštetiti.
- Najprije ispraznite predmete iz donje košare, zatim iz gornje košare.
- Na stranicama i na vratima uređaja može biti vode. Nehrđajući čelik hladi se brže od posuđa.

7. SAVJETI

7.1 Omekšivač vode

Tvrda voda sadrži visoku količinu minerala koji mogu uzrokovati oštećenje uređaja i loše rezultate pranja. Omekšivač vode neutralizira te minerale.

Sol za perilicu posuđa održava omekšivač vode čistim i u dobrim uvjetima. Važno je postaviti pravu razinu omekšivača vode. To osigurava da omekšivač vode koristi ispravnu količinu soli za perilicu posuđa i vode.

7.2 Upotreba soli, sredstva za ispiranje i deterdženta

- Upotrebljavajte samo sol, sredstvo za ispiranje i deterdžent za perilice posuđa. Ostali proizvodi mogu prouzročiti oštećenja na uređaju.
- Sredstvo za ispiranje, tijekom zadnje faze ispiranja, pomaže u sušenju posuđa bez crtica i mrlja.
- Kombinirane tablete za pranje sadrže deterdžent, sredstvo za ispiranje i ostale dodatke. Provjerite jesu li te tablete prikladne za tvrdoću vode u vašem području. Pogledajte upute na pakiranju proizvoda.
- Deterdžent u tabletama ne otapa se do kraja prilikom korištenja kratkih programa. Kako bi se spriječila pojava tragova deterdženta na posuđu preporučujemo upotrebu sredstva za pranje u tabletama samo za duže programe pranje.



Nemojte koristiti više od točne količine deterdženta. Pogledajte upute na pakiranju deterdženta.

7.3 Punjenje košara



Pogledajte isporučeni letak s primjerima punjenja košara.

- Uređaj koristite isključivo za pranje predmeta namijenjenih za pranje u perilici.
- U uređaj ne stavljajte predmete od drveta, roga, aluminija, kositra i bakra.

- Nemojte u uređaj stavljati predmete koji mogu apsorbirati vodu (spužve, kućanske krpe).
- Uklonite preostalu hranu s predmeta.
- Za lakše uklanjanje zagorjele hrane, namočite lonce i tave prije nego što ih stavite u uređaj.
- Stavite šuplje predmete (šalice, čaše i lonce) otvorom okrenutim prema dolje.
- Provjerite da se pribor i posuđe međusobno ne preklapa. Žlice pomiješajte s drugim priborom.
- Stakleni predmeti ne smiju se međusobno dirirati.
- Male predmete položite u košaru za pribor za jelo.
- Lagano posuđe stavite u gornju košaru. Pazite da se ne miče.
- Prije početka programa provjerite mogu li se mlaznice slobodno kretati.

7.4 Prije pokretanja programa

Provjerite sljedeće:

- Filtri su čisti i pravilno postavljeni.
- Mlaznice nisu začepljene.
- Položaj predmeta u košarama je ispravan.
- Program odgovara vrsti i zaprljanosti punjenja.
- Upotrebljava se odgovarajuća količina deterdženta.
- U uređaju ima soli i sredstava za ispiranje za perilice posuđe (osim ako ne upotrebljavate kombinirane tablete s deterdžentom).
- Poklopac spremnika za sol je čvrst.

8. ČIŠĆENJE I ODRŽAVANJE



UPOZORENJE

Prije održavanja, isključite uređaj i izvučite utikač iz utičnice električne struje.



Nečisti filtri i začepljene mlaznice smanjuju rezultate pranja. Redovno ih provjeravajte i ako je potrebno očistite ih.

8.1 Čišćenje filtera

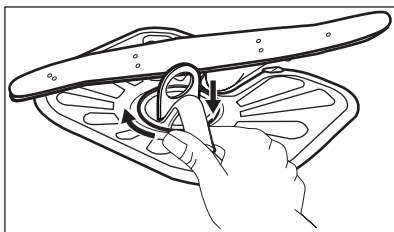
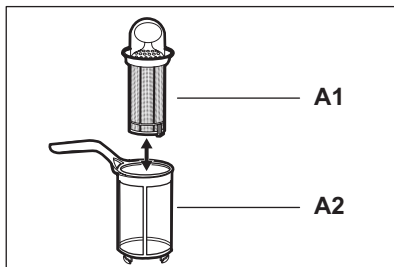
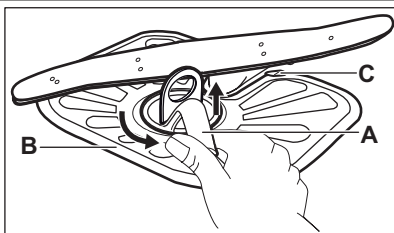

1. Okrenite filter (A) u smjeru suprotnom od smjera kazaljki na satu i skinite ga.
2. Za rastavljanje filtra (A), razdvojite (A1) i (A2).
3. Uklonite filter (B).
4. Operite filtre vodom.
5. Postavite filter (B) u početni položaj. Provjerite je li pravilno spojen pod dvije vodilice (C).
6. Sastavite filter (A) i vratite na mjesto filter (B). Okrenite ga u smjeru kazaljki na satu dok se ne zaključa.



Neispravan položaj filtera može uzrokovati slabe rezultate pranja i oštećenje uređaja.

8.2 Čišćenje mlaznica

Ne uklanjajte mlaznice. Ako se otvori u mlaznicama začepi, uklonite ostatke zaprljanja tankim oštrim predmetom.

8.3 Vanjsko čišćenje

Obrišite uređaj vlažnom mekom krpom.

Koristite samo neutralna sredstva za čišćenje. Nikada ne koristite abrazivna sredstva, jastučice za ribanje ili otapala.

9. RJEŠAVANJE PROBLEMA

Uređaj se ne pokreće ili se zaustavlja tijekom rada.

Prije nego što kontaktirate servis pogledajte sljedeće informacije kako biste našli rješenje problema.

Kod nekih kvarova indikator kraja programa isprekidano trepće kako bi prikazao šifru alarma.

Kod alarma	Problem
<ul style="list-style-type: none"> Indikator kraja programa povremeno 1 put zatreperi. Start indikator stalno trepće. 	Uređaj se ne puni vodom.
<ul style="list-style-type: none"> Indikator kraja programa povremeno zatreperi 2 puta. Start indikator stalno trepće. 	Uređaj ne izbacuje vodu.
<ul style="list-style-type: none"> Indikator kraja programa povremeno zatreperi 3 puta. Start indikator stalno trepće. 	Uključen je uređaj za zaštitu od poplave.

**UPOZORENJE**

Prije kontrole isključite uređaj. Okrećite tipku sve dok se pokazivač programa ne poravna s indikatorom uključeno/ isključeno.

Problem	Moguće rješenje
Ne možete uključiti uređaj.	<p>Provjerite je li kabel glavnog napajanja uključen u utičnicu.</p> <p>Provjerite da u kutiji s osiguračima nema oštećenog osigurača.</p>
Program ne započinje s radom.	<p>Provjerite jesu li vrata uređaja zatvorena.</p> <p>Pritisnite Start.</p> <p>Ako je postavljena odgoda početka, poništite postavku ili pričekajte završetak odbrojavanja.</p>
Uređaj se ne puni vodom.	<p>Provjerite je li slavina otvorena.</p> <p>Provjerite da tlak dovoda vode nije prenizak. Ovu informaciju potražite kod lokalnog distributera vode.</p> <p>Provjerite da slavina nije začepljena.</p> <p>Provjerite da filter u dovodnom crijevu nije začepljen.</p> <p>Provjerite da dovodno crijevo nije prignječeno ili savijeno.</p>
Uređaj ne izbacuje vodu.	<p>Provjerite da sifon nije začepljen.</p> <p>Provjerite da odvodno crijevo nije prignječeno ili savijeno.</p>
Uključen je uređaj za zaštitu od poplave.	Zatvorite slavinu i kontaktirajte servis.

Nakon završetka kontrole okrenite programator tako da se pokazivač programa poravna s programom koji je bio u radu kada se problem pojavio. Program se nastavlja iz točke u kojoj je prekinut.

Ako i dalje dolazi do kvara, kontaktirajte servis. Ako se pojavi neki drugi kod alarma, kontaktirajte servis.

9.1 Ako rezultati pranja i sušenja nisu zadovoljavajući

Bijele crte i mrlje ili plavičasti slojevi na čašama i posuđu.

- Ispuštena količina sredstva za ispiranje je prevelika. Postavite birač sredstva za ispiranje u niži položaj.

- Količina deterdženta bila je prevelika.

Osušene kapljice vode ostaju na čašama i posuđu

- Ispuštena količina sredstva za ispiranje nije dovoljna. Postavite birač sredstva za ispiranje u viši položaj.
- Uzrok može biti kvaliteta deterdženta.

Posuđe je mokro

- Program nema fazu sušenja ili ima fazu sušenja na niskoj temperaturi.

- Spremnik sredstva za ispiranje je prazan.
- Uzrok može biti kvaliteta sredstva za ispiranje.



Ostale moguće uzroke potražite u poglavlju 'SAVJETI I PREPORUKE'.

10. TEHNIČKI PODACI

Dimenzije	Širina × Visina × Dubina (mm)	600 / 850 / 625
Spajanje na električnu mrežu	Pogledajte natpisnu pločicu.	
	Napon	220 - 240 V
	Frekvencija	50 Hz
Tlak dovoda vode	Min. / maks. (bar / MPa)	(0.5 / 0.05) / (8 / 0.8)
Dovod vode ¹⁾	Hladna ili topla voda ²⁾	maks. 60 °C
Kapacitet	Broj kompleta posuđa	12
Potrošnja energije	Uključen	0.99 W
	Isključen	0.1 W

¹⁾ Crijevo za dovod vode spojite na slavinu s navojem 3/4".

²⁾ Ako topla voda dolazi iz alternativnih izvora energije (npr., solarni paneli, energija vjetra), upotrijebite toplu vodu kako biste smanjili potrošnju energije.

11. BRIGA ZA OKOLIŠ

Reciklirajte materijale sa simbolom .

Ambalažu za recikliranje odložite u prikladne spremnike.

Pomozite u zaštiti okoliša i ljudskog zdravlja, kao i u recikliranju otpada od električnih i

elektroničkih uređaja. Uređaje označene simbolom ne bacajte zajedno s kućnim otpadom. Proizvod odnesite na lokalno reciklažno mjesto ili kontaktirajte nadležnu službu.

TARTALOMJEGYZÉK

1. BIZTONSÁGI ELŐÍRÁSOK	30
2. TERMÉKLEÍRÁS	31
3. KEZELŐPANEL	32
4. PROGRAMOK	32
5. AZ ELSŐ HASZNÁLAT ELŐTT	33
6. NAPI HASZNÁLAT	36
7. HASZNOS TANÁCSOK ÉS JAVASLATOK	38
8. ÁPOLÁS ÉS TISZTÍTÁS	38
9. HIBAELHÁRÍTÁS	39
10. MŰSZAKI INFORMÁCIÓK	41

GONDOLUNK ÖNRE

Köszönjük, hogy Electrolux terméket vásárolt. Ön olyan készülék tulajdonosa lett, mely mögött több évtizedes szakmai tapasztalat és innováció áll. Rendkívüli tudását és stílusos megjelenését az Ön igényei ihlették. Valahányszor csak használja, biztos lehet abban, hogy a benne foglalt tudás a siker garanciája.

Köszöntjük az Electrolux világában.

Látogassa meg a weboldalunkat:



Kezelési tanácsok, kiadványok, hibaelhárító, szerviz információk:
www.electrolux.com



További előnyökért regisztrálja készülékét:
www.electrolux.com/productregistration



Kiegészítők, segédanyagok és eredeti alkatrészek vásárlása a készülékhez:
www.electrolux.com/shop

VÁSÁRLÓI TÁMOGATÁS ÉS SZERVIZ

Kizárólag eredeti alkatrészek használatát javasoljuk.

Ha készülékével a szervizhez fordul, legyenek kéznél az alábbi adatok.

Ezek az információk az adattáblán olvashatók. Típus, Termékszám, Sorozatszám.



Figyelmeztetés - Biztonsági információk



Általános információk és tanácsok



Környezetvédelmi információk

A változtatások jogát fenntartjuk.

1. BIZTONSÁGI ELŐÍRÁSOK

Az üzembe helyezés és használat előtt gondosan olvassa el a mellékelt útmutatót. A nem megfelelő üzembe helyezés vagy használat által okozott károkért nem vállal felelősséget a gyártó. További tájékozódás érdekében tartsa elérhető helyen az útmutatót.

1.1 Gyermek és fogyatékkal élő személyek biztonsága



VIGYÁZAT

Fulladás, sérülés vagy tartós rokkantság kockázata.

- Ne engedje, hogy a készüléket csökkent fizikai, értelmi vagy mentális képességű, illetve megfelelő tapasztalatok és ismeretek híján lévő személy használja, beleértve a gyermekeket is. Ha ilyen személyek használják a készüléket, a biztonságukért felelős személynek kell őket felügyelnie, illetve a készülék használatára vonatkozóan útmutatást kell biztosítani számukra.
- Ne hagyja, hogy gyermekek játsszanak a készülékkel.
- Minden csomagolóanyagot tartson távol a gyermekektől.
- Minden mosószeret tartson távol a gyermekektől.
- A gyermekeket és kedvenc háziállatokat tartsa távol a készüléktől, amikor az ajtaja nyitva van.

1.2 Üzembe helyezés

- Távolítsa el az összes csomagolóanyagot.
- Ne helyezzen üzembe, és ne is használjon sérült készüléket.
- Ne helyezze üzembe a készüléket olyan helyen, ahol a hőmérséklet 0 °C alatt van.
- Tartsa be a készülékhez mellékelt üzembe helyezési útmutatóban foglaltakat.

Elektromos csatlakoztatás



VIGYÁZAT

Tűz- és áramütésveszély.

- A készüléket kötelező földelni.
- Ellenőrizze, hogy az adattáblán szereplő elektromos adatok megfelelnek-e a háztartási

hálózati áram paramétereinek. Amennyiben nem, forduljon szakképzett villanyszerelőhöz.

- Mindig megfelelően felszerelt, áramütés ellen védett aljzatot használjon.
- Ne használjon hálózati elosztókat és hosszabító kábeleket.
- Ügyeljen a hálózati csatlakozódugó és a hálózati kábel épségére. Amennyiben a készülék hálózati vezetékét ki kell cserélni, a cserét saját szervizünknel végeztesse el.
- Csak az üzembe helyezés befejezése után csatlakoztassa a hálózati csatlakozódugót a hálózati csatlakozóaljzatba. Ügyeljen arra, hogy a hálózati dugasz üzembe helyezés után is könnyen elérhető legyen.
- A készülék csatlakozásának bontására, soha ne a hálózati kábelnél fogva húzza ki a csatlakozódugót. A kábelt mindig a csatlakozódugónál fogva húzza ki.
- Nedves kézzel ne érintse meg a hálózati kábelt és a csatlakozódugót.
- A készülék megfelel az EGK irányelveinek.

Vízhálózatra csatlakoztatás

- Ügyeljen arra, hogy ne okozzon sérülést a vízcsöveknek.
- Mielőtt új vagy hosszabb idő óta nem használt csövekhez csatlakoztatja a készüléket, addig folyassa a vizet, amíg az teljesen ki nem tisztul.
- A készülék első használata előtt ellenőrizze, hogy nincs-e szivárgás.
- A befolyócső biztonsági szeleppel, valamint dupla bevonattal ellátott belső vezetékkel rendelkezik.

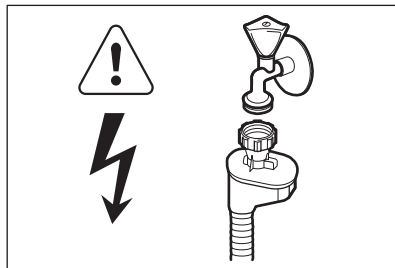

VIGYÁZAT

Veszélyes feszültség.

- Ha a befolyócső megsérül, akkor azonnal húzza ki a csatlakozódugót a fali csatlakozóaljzat-

ból. Forduljon a márkaszervizhez a befolyócső cseréje érdekében.

1.3 Használat

- A készülék háztartási és hasonló célú használatra készült, például:
 - üzletek, irodák és egyéb munkahelyeken kialakított személyzeti konyhák
 - Tanyaházak
 - Hotellek, motellek és egyéb lakás céljára szolgáló ingatlanok esetén az ügyfelek számára
 - Szállások reggelivel.



VIGYÁZAT

Sérülés-, égés-, áramütés- és tűzveszély.

- Ne változtassa meg a készülék műszaki jellemzőit.
- Lefelé fordítva vagy vízszintes irányba tegye a késeket és a hegyes evőeszközöket az evőeszközoskarba.
- A beleütközés elkerülésének megelőzésére, ne hagyja nyitva felügyelet nélkül a készülék ajtaját.
- Ne üljön vagy álljon rá a nyitott ajtóra.

- A mosogatógépben használt mosogatószer veszélyesek. Tartsa be a mosogatószer csomagolásán feltüntetett utasításokat.
- Ne igyon a készülékben lévő vízből, és ne játsszon vele.
- Az edényeket a mosogatógépből csak a mosogatóprogram lejáta után vegye ki. Mosogatószer maradhat az edényeken.
- A készülékből forró gőz szabadulhat ki, ha az ajtót mosogatóprogram futása közben kinyitja.
- Ne tegyen gyúlékony anyagot vagy gyúlékony anyaggal szennyezett tárgyat a készülékbe, annak közelébe, illetve annak tetejére.
- A készülék tisztításához ne használjon vizsugarat vagy gőzt.

1.4 Ártalmatlanítás



VIGYÁZAT

Sérülés- vagy fulladásveszély.

- Bontsa a készülék hálózati csatlakozását.
- Vágja le a hálózati tápkábelt, és helyezze a hulladékba.
- Szerelje le az ajtókilincset, hogy megakadályozza gyermekek és kedvenc állatok készülékben rekedését.

2. TERMÉKLEÍRÁS

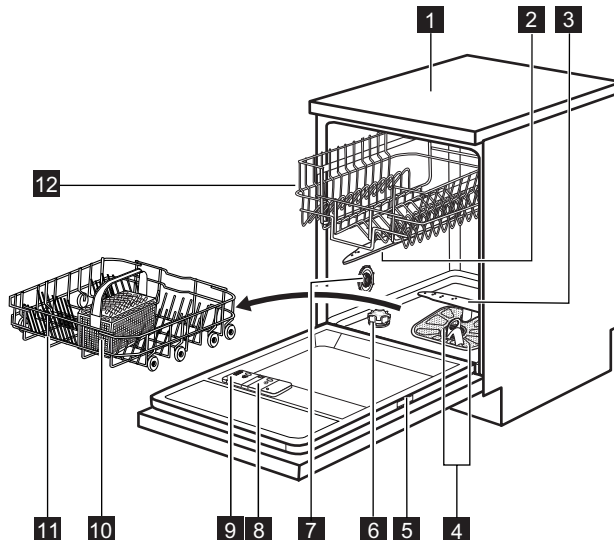

- | | |
|-------------------------|-------------------------------|
| 1 Munkafelület | 7 Vízkeménység-tárcsa |
| 2 Felső szűrőkar | 8 Öblítőszer-adagoló |
| 3 Alsó szűrőkar | 9 Mosogatószer-adagoló |
| 4 Szűrők | 10 Evőeszköztartó |
| 5 Adattábla | 11 Alsó kosár |
| 6 Sótartály | 12 Felső kosár |

3. KEZELŐPANEL

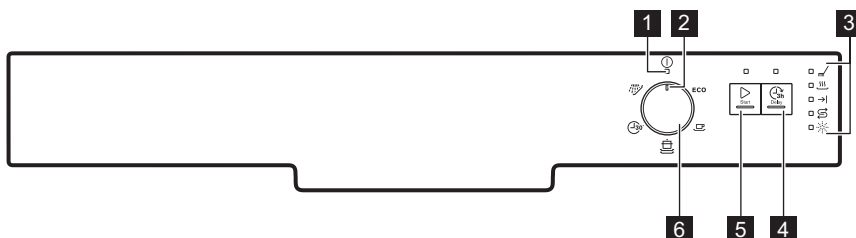





- | | |
|---|-------------------------------|
| 1 Be-/kikapcsolt állapot visszajelző | 4 Delay gomb |
| 2 Programjelölő | 5 Start gomb |
| 3 Visszajelzők | 6 Programválasztó gomb |

Visszajelzők	leírása
	Mosogatási fázis visszajelző. Akkor világít, amikor a készülék mosogatási és öblítési fázisban működik.
	Szárítási fázis visszajelző. Világít, amikor a szárítási fázis működik.
	Program vége visszajelző.
	Só visszajelző. A program működése során ez a visszajelző sohasem világít.
	Öblítőszer visszajelző. A program működése során ez a visszajelző sohasem világít.

4. PROGRAMOK

Program ¹⁾	Szennyezettség mértéke Töltet típusa	Program szakaszok	Időtartam (perc)	Energia-fogyasztás (kWh)	Víz (l)
ECO²⁾	Normál szennyezettség Edények és evőeszközök	Előmosás Főmosogatás 50 °C-on Öblítés Szárítás	130 - 140	1.0 - 1.2	14 - 16

Program 1)	Szennyezettség mértéke Töltet típusa	Program szakaszok	Időtartam (perc)	Energia-fogyasztás (kWh)	Víz (l)
	Normál szennyezettség Edények és evőeszközök	Főmosogatás 65 °C-on Öblítés Szárítás	110 - 120	1.5 - 1.6	15 - 16
	Erős szennyezettség Edények, evőeszközök, lábasok és fazekak	Előmosás Főmosogatás 70 °C-on Öblítés Szárítás	130 - 140	1.9 - 2.1	18 - 20
	Friss szennyezettség Edények és evőeszközök	Főmosogatás 60 °C-on Öblítés	30	0.8	9
	Összes	Előmosás	12	0.1	5

- 1) A víz nyomása és hőmérséklete, a hálózati feszültség ingadozásai, a beállítások és az edények mennyisége módosíthatja a program időtartamát és a fogyasztási értékeket.
- 2) A programmal a leghatékonyabb víz- és áramfelhasználás mellett mosogathatja el a normál mértékben szennyezett edényeket és evőeszközöket. (Ezt a programot használják tesztprogramként a bevizsgáló intézetek.)
- 3) Ezzel a programmal frissen szennyezett edényeket mosogathat el. Rövid idő alatt is kiváló eredményt nyújt.
- 4) Ezzel a programmal gyorsan leöblítheti az edényeket. Így megakadályozza, hogy az ételmaradék rászáradjon az edényekre, és kellemetlen szagok képződjenek. Ehhez a programhoz ne használjon mosogatószert.

Tájékoztatás a bevizsgáló intézetek számára

A bevizsgálás elvégzéséhez szükséges összes információ megszerzéséhez küldjön egy e-mailt a következő címre:

info.test@dishwasher-production.com

Jegyezze fel az adattáblán található termékszámot (PNC).

5. AZ ELSŐ HASZNÁLAT ELŐTT

1. Ellenőrizze, hogy a vízlágyító szintje megfelelő-e a környékén használt víz keménységének. Szükség esetén módosítsa a vízlágyító beállítását. A használt víz keménységére vonatkozó tájékoztatásért lépjen kapcsolatba a helyi vízszolgáltatóval.
2. Töltse fel sótartályt.
3. Töltse fel az öblítőszer-adagolót.
4. Nyissa ki a vízcsapot.
5. A készülékben gyártási maradványok lehetnek. Az eltávolításukhoz indítson el egy mosogatóprogramot. Ne használjon mosogatószert, és ne töltsen meg a kosarakat.

5.1 A vízlágyító beállítása

Vízkeménység				Vízlágyító beállítás	
Német fok (°dH)	Francia fok (°fH)	mmol/l	Clarke fok	Kézi mosogató	Elektronika
51 - 70	91 - 125	9.1 - 12.5	64 - 88	2 1)	10
43 - 50	76 - 90	7.6 - 9.0	53 - 63	2 1)	9
37 - 42	65 - 75	6.5 - 7.5	46 - 52	2 1)	8
29 - 36	51 - 64	5.1 - 6.4	36 - 45	2 1)	7
23 - 28	40 - 50	4.0 - 5.0	28 - 35	2 1)	6
19 - 22	33 - 39	3.3 - 3.9	23 - 27	2 1)	5 1)
15 - 18	26 - 32	2.6 - 3.2	18 - 22	1	4
11 - 14	19 - 25	1.9 - 2.5	13 - 17	1	3
4 - 10	7 - 18	0.7 - 1.8	5 - 12	1	2
< 4	< 7	< 0.7	< 5	1 2)	1 2)

1) Gyári helyzet.

2) Ezen a szinten ne használjon sót.



Manuálisan és elektronikusan kell beállítania a vízlágyítót.

Manuális beállítás

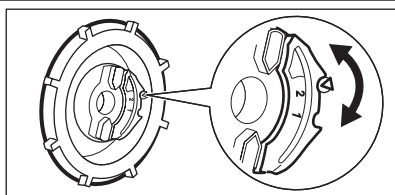

A vízkeménység-tárcsát forgassa el az 1. vagy 2. állásba.

Elektronikus beállítás

1. Ellenőrizze, hogy a gombon lévő programjelölő a Be/Ki visszajelzőre mutat-e.
2. Nyomja meg és tartsa megnyomva a **Start** gombot. Ekkor forgassa el a gombot az óramutató járásával megegyező irányba, amíg a programjelölő egy vonalba nem kerül a kezelőpanelen lévő első programmal.
3. Engedje fel a **Start** gombot, amikor a Start és a be/ki visszajelzők villogni kezdenek. A program vége visszajelző villogni kezd. Az aktuális beállított szintet a program vége vis-

szajelző rendszeres felvillanásainak száma jelzi.

- Pl.: 5 villanás + szünet + 5 villanás = 5. szint.
4. Többször nyomja meg a **Start** gombot a beállítás módosításához. A **Start** gomb minden egyes megnyomásával a szint számértéke növekszik.
 5. A beállítás jóváhagyásához és a készülék kikapcsolásához forgassa el a gombot addig, amíg a programjelölő a Be/Ki visszajelzőre nem mutat.

5.2 A sótartály feltöltése

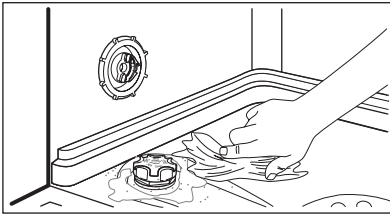
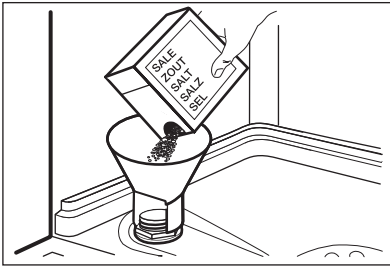

1. Csavarja le a kupakot az óramutató járásával ellenkező irányba, és nyissa ki a sótartályt.
2. Öntsön 1 liter vizet a sótartályba (csak az első alkalommal).
3. Töltse fel a sótartályt regeneráló sóval.
4. Távolítsa el a sótartály nyílása körül lévő sót.
5. A sótartály visszazárásához tekerje a kupakot az óramutató járásával megegyező irányba.



FIGYELEM

Víz és só juthat ki a töltés során a sótartályból. Korrózióveszély. Ennek megakadályozására, a sótartály feltöltése után indítson el egy programot.

5.3 Az öblítőszer-adagoló feltöltése

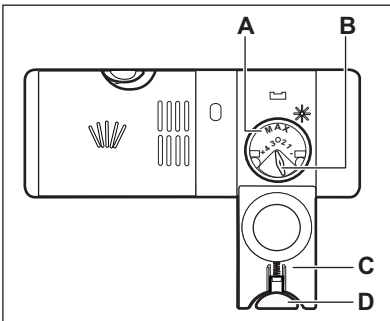
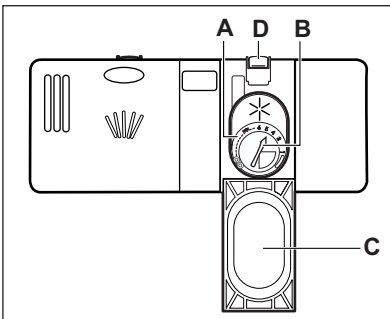

1. Nyomja meg a kioldó gombot (D) a fedél (C) felnyitására.
2. Töltse fel az öblítőszer-adagolót (A), de ne lépje túl a „max” jelzést.
3. A kiömlött öblítőszeret nedvszívó törölkendővel távolítsa el, hogy a mosogatóprogram alatt megakadályozza a túlzott habképződést.
4. Zárja le a fedelet. Ellenőrizze, hogy reteszelt állapotban van-e a kioldó gomb.



Elfordíthatja az adagolt mennyiség választókapcsolót (B) 1 (legkisebb mennyiség) és 4 vagy 6 (legnagyobb mennyiség) közötti állásokba.

6. NAPI HASZNÁLAT

1. Nyissa ki a vízcsapot.
2. Forgassa addig a gombot, míg a programjelölő a kiválasztott programhoz nem ér. Állítsa be a töltet típusának és a szennyeződés mértékének megfelelő programot.
 - Ha világít az öblítőszer-adagoló visszajelző, akkor töltsse fel a sótartályt.
3. Pakolja meg megfelelően a kosarakat.
4. Töltsse be a mosogatószert.
5. Indítsa el a programot.

6.1 A mosogatószer használata

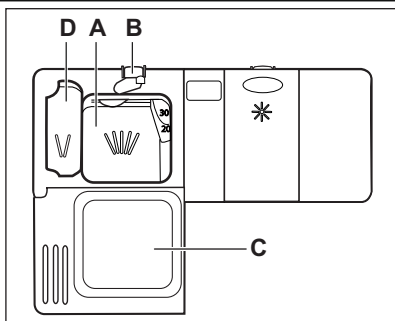

1. Nyomja meg a kioldó gombot (B) a fedél (C) felnyitásához.
2. Tegyen mosogatószert az adagolóba (A).
3. Ha a mosogatóprogram előmosási fázissal is rendelkezik, tegyen egy kevés mosogatószert az előmosási mosogatószer adagolóba (D).
4. Ha mosogatószer-tablettát használ, tegye a tablettát a mosogatószer-adagolóba (A).
5. Zárja le a fedelet. Ellenőrizze, hogy reteszelt helyzetben van-e a kioldó gomb.

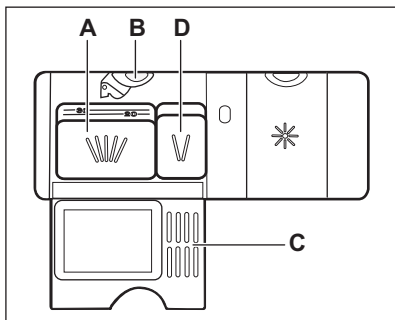

6.2 Kombinált mosogatószer-tabletták használata

Sót és öblítőszeret tartalmazó tabletták használatkor ne töltsse fel a sótartályt és az öblítőszer-adagolót. Az öblítőszer-adagoló visszajelző világítani kezd, ha az öblítőszer-adagoló kiürült.

1. Állítsa a vízlágyítót a legalacsonyabb szintre.
2. Állítsa az öblítőszer-adagolót a legalacsonyabb értékre.

Ha befejezi a kombinált mosogatószer-tabletták használatát, a következő lépéseket végezze el különálló mosogatószer, öblítőszer és regeneráló só használatának megkezdése előtt:

1. A készülék bekapcsolásához nyomja meg a be/ki gombot.
2. Állítsa a vízlágyítót a legmagasabb szintre.
3. Ellenőrizze, hogy tele van-e a sótartály és az öblítőszer-adagoló.
4. Öblítőszer és edények nélkül indítsa el a leg-rövidebb öblítési fázist tartalmazó programot.

5. Állítsa be a vízlágyítót lakóhelye vízkeménységének megfelelően.
6. Állítsa be az adagolt öblítőszer mennyiségét.

6.3 Program kiválasztása és elindítása

Egy program késleltetett indítás nélküli indítása

1. Nyissa ki a vízcsapot.
2. Csukja be a készülék ajtaját.
3. Forgassa addig a gombot, míg a programjelölő a kiválasztott program szimbólumához nem ér.
 - A be/ki visszajelző világítani kezd.
4. Nyomja meg a **Start** gombot a program elindításához.
 - A kijelzőn megjelenik a Start visszajelző.
 - A fázisjelző fény világítani kezd.

Egy program késleltetett indítással való indítása

1. Állítsa be a programot
2. A program indításának 3 órával való késleltetéséhez nyomja meg a **Delay** gombot.
 - A kijelzőn megjelenik a Delay visszajelző.
3. Nyomja meg a **Start** gombot a visszaszámlálás elindításához.
 - A kijelzőn megjelenik a Start visszajelző.

Ajtónyitás a készülék működése alatt

Ha kinyitja az ajtót, akkor leáll a készülék. Amikor ismét becsukja az ajtót, a visszaszámlálás a megszakítási ponttól folytatódik.

Visszaszámlálás alatt a Késleltetett indítás leállítása

1. Nyomja meg a **Start** és a **Delay** gombot egyszerre, amíg a Delay és a Start visszajelzők el nem tűnnek.

2. Nyomja meg a **Start** gombot a program elindításához.

A program törlése

1. Nyomja meg a **Start** és a **Delay** gombot egyszerre, amíg a Start visszajelző el nem tűnik.



Egy új mosogatóprogram elindítása előtt ellenőrizze, hogy van-e mosogatószer a mosogatószer-adagolóban.

Miután a program véget ért

A program befejezése után világítani kezd a program vége visszajelző, és kialszik a Start visszajelző. Ha nem kapcsolja ki a készüléket 3 percen belül, akkor csak a be/ki visszajelző fog világítani. Ez segít az energiafogyasztás csökkentésében.

1. A készülék kikapcsolásához forgassa el a gombot addig, amíg a programjelölő a Be/Ki visszajelzőre nem mutat.
2. Zárja el a vízcsapot.

Figyelem

- A kikapcsolás előtt várja meg, amíg az edények kihűlnek. A forró edények könnyebben megsérülnek.
- Először az alsó kosarat, majd a felső kosarat ürítse ki.
- Lehetséges, hogy víz van a készülék oldalfalain és ajtaján. A rozsdamentes acél hamarabb lehűl, mint az edények.

7. HASZNOS TANÁCSOK ÉS JAVASLATOK

7.1 A vízlágyító

A kemény víz nagy mennyiségű ásványi anyagot tartalmaz, amely károsíthatja a készüléket, és gyenge mosási eredményhez vezet. A vízlágyító semlegesíti ezen ásványi anyagokat.

A regeneráló só tartja tisztán és jó állapotban a vízlágyítót. Fontos a vízlágyító szintjének pontos beállítása. Ez biztosítja, hogy megfelelő mennyiségű regeneráló sót és vizet használjon a vízlágyító.

7.2 Só, öblítőszer és mosogatószer használata

- Kizárólag sót, öblítőszert és mosogatószert használjon a mosogatógépben. Egyéb termékek károsodást okozhatnak a készülékben.
- Az utolsó öblítési fázis során az öblítőszer elősegíti az edények csik- és foltmentes szárítását.
- A kombinált mosogatószer-tabletták mosogatószert, öblítőszert és regeneráló sót tartalmaznak. Győződjön meg arról, hogy a tabletták megfelelnek-e a környékén lévő vízkezelésnek. Nézze meg a termék csomagolásán található útmutatásokat.
- Rövid programok során nem oldódnak fel teljesen a mosogatószer tabletták. A mosogatószert maradványok edényeken való lerakódásának megakadályozására hosszú programoknál használja a tablettákat.



Ne használjon a szükségesnél több mosogatószert. További információért olvassa el a mosogatószert csomagolásán található útmutatásokat.

7.3 Pakolja meg megfelelően a kosarakat.



A mellékelt tájékoztatóban nézzen meg a kosarak feltöltésére vonatkozó példákat.

- Csak mosogatógépbe tehető darabok mosogatására használja a készüléket.
- Ne tegyen fából, szaruból, alumíniumból, ónból és rézből készült darabokat a készülékbe.
- Ne helyezzen a készülékbe vizet felszívó darabokat (szivacsot, rongyot).
- Távolítsa el az ételmaradékot az edényekről.
- A ráégett ételmaradék könnyebb eltávolításához áztassa be vízbe a lábasokat és fazekakat, mielőtt behelyezi azokat a készülékbe.
- Az üreges tárgyakat (pl. csészék, poharak és lábasok) nyílással lefele tegye be.
- Fontos, hogy az edények és evőeszközök ne csússzanak egymásba. Keverje más edényekkel a kanalakat.
- Ellenőrizze, hogy a poharak nem érnek-e más poharakhoz.
- A kisebb tárgyakat helyezze az evőeszközösárba.
- A könnyű darabokat helyezze a felső kosárba. Ügyeljen arra, hogy az eszközök ne mozdulhassanak el.
- A mosogatóprogram elindítása előtt győződjön meg arról, hogy a szűrőkarok szabadon mozoghatnak.

7.4 Egy program indítása előtt

A következőket ellenőrizze:

- A szűrők tiszták és megfelelően vannak elhelyezve.
- Nem tömődtek el a szűrőkarok.
- Megfelelő az edények elhelyezése a kosarakba.
- A kiválasztott program nem felel meg a töltet típusának és a szennyeződés mértékének.
- Megfelelő mennyiségű mosogatószert használ.
- Van mosogatógép só és öblítő (ha nem kombinált mosogatószert-tablettákat használ).
- Szoros a sótartály kupakjának rögzítése.

8. ÁPOLÁS ÉS TISZTÍTÁS



VIGYÁZAT

Karbantartás előtt kapcsolja ki a készüléket, és húzza ki a hálózati csatlakozódugót a csatlakozóaljzatból.



Az elszennyeződött szűrők és az eltömődött szűrőkarok rontják a mosogatás eredményességét. Rendszeresen ellenőrizze, és szükség esetén tisztítsa meg azokat.

8.1 A szűrők tisztítása

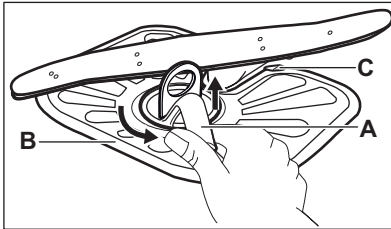

1. Az óramutató járásával ellentétesen fordítsa el az (A) szűrőt, és vegye ki.

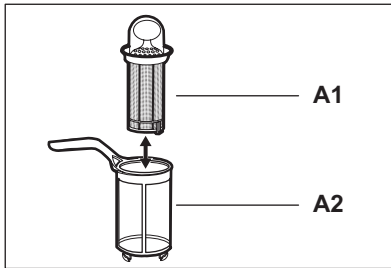

2. Az (A) szűrő szétszereléséhez húzza szét az (A1) és az (A2) részt.
3. Vegye ki a (B) szűrőt.
4. Vízzel tisztítsa meg a szűrőket.
5. Helyezze a (B) szűrőt eredeti állásába. Ellenőrizze, hogy a két vezetősín (C) alatt megfelelően illeszkedik-e.

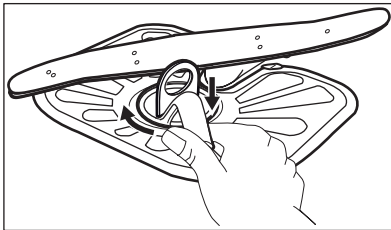

6. Szerelje össze az (A) szűrőt, és tegye a (B) szűrőben lévő helyére. Az óramutató járásával megegyező irányban forgassa, amíg nem rögzül.



A szűrők helytelen pozíciója rossz mosogatási eredményt okoz, és a készüléket is károsítja.

8.2 A szűrőkarok tisztítása

Ne szerelje ki a szűrőkarokat. Ha a szűrőkarok furatai eltömődnének, a szennyeződés megmaradó részét egy hegyes végű tárggyal távolítsa el.

8.3 Külső tisztítás

A készüléket puha, nedves ruhával tisztítsa. Csak semleges tisztítószerrel használjon. Ne használjon súrolószert, súrolószivacsot vagy oldószereket.

9. HIBAELHÁRÍTÁS

A készülék nem indul el, vagy működés közben leáll. Az alábbi információk alapján próbálja kiküszöbölni a problémát, mielőtt a márkaszervizhez fordul.

A riasztási kód kijelzéséhez bizonyos hibák esetén a vége jelzőfény rendszeres időközönként felvillan.

Riasztási kód	Jelenség
<ul style="list-style-type: none"> A program vége visszajelző megszakításokkal 1-szer felvillan. AStart visszajelző folyamatosan villog. 	A készülék nem tölt be vizet.
<ul style="list-style-type: none"> A program vége visszajelző megszakításokkal kétszer felvillan. AStart visszajelző folyamatosan villog. 	A készülék nem engedi ki a vizet.
<ul style="list-style-type: none"> A program vége visszajelző megszakításokkal háromszor felvillan. AStart visszajelző folyamatosan villog. 	A túlsordulás-gátló bekapcsolt.

**VIGYÁZAT**

Mielőtt ellenőrizné, kapcsolja ki a készüléket. Forgassa el a gombot, amíg a programjelölő a be/ki visszajelzőhöz nem ér.

Jelenség	Lehetséges megoldás
Nem lehet bekapcsolni a készüléket.	Ügyeljen arra, hogy a villásdugó be legyen dugva a hálózati aljzatba. Ellenőrizze, hogy nem olvadt-e le valamelyik biztosíték a biztosítékdobozban.
A program nem indul el.	Ellenőrizze, hogy a készülék ajtaja be van-e csukva. Nyomja meg a(z) Start gombot. Ha késleltetett indítás van beállítva, törölje azt, vagy várja meg a visszaszámlálás befejeződését.
A készülék nem tölt be vizet.	Ellenőrizze, hogy nyitva van-e a vízcsap. Ellenőrizze, hogy a hálózati víznyomás nagysága nem túl alacsony-e. Ezzel kapcsolatban kérjen tájékoztatást a helyi vízműtől. Ellenőrizze, hogy a vízcsap nincs-e eltömődve. Ellenőrizze, hogy a vízbefolyó-tömlőben található szűrő nincs-e eltömődve. Ellenőrizze, hogy a vízbefolyó-tömlő nincs-e megcsavarodva vagy megtörve.
A készülék nem engedi ki a vizet.	Ellenőrizze, hogy a szifon nincs-e eltömődve. Ellenőrizze, hogy a vízleeresztő-tömlő nincs-e megcsavarodva vagy megtörve.
A túlsordulás-gátló bekapcsolt.	Zárja el a vízcsapot, és forduljon a márkaszervizhez.

Az ellenőrzés elvégzése után forgassa el a programválasztó gombot addig, hogy a programjelölő arra a programra mutasson, melynél a hiba előfordult. A program a megszakítási ponttól folytatódik.

Ha a probléma ismét jelentkezik, akkor forduljon a márkaszervizhez.

Ha eltérő riasztási kódok jelennek meg, forduljon a márkaszervizhez.

9.1 A mosogatás és a szárítás eredménye nem kielégítő

Fehéres csíkok és szennyeződések vagy kékes réteg látható a poharakon és edényeken

- Túl nagy volt az adagolt öblítőszer mennyisége. Állítsa alacsonyabb helyzetbe az öblítőszer fordítókart.
- Túl sok volt a mosogatószer.

Szennyeződések és cseppnyomok vannak a poharakon és edényeken

- Nem elegendő az adagolt öblítőszer mennyisége. Állítsa magasabb helyzetbe az öblítőszer fordítókart.

- Lehet, hogy a mosogatószer minősége az oka.

Nedvesek az edények

- Nem szerepel szárítási fázis a programban, vagy alacsony a szárítási fázis hőmérséklete.
- Az öblítőszer-adagoló üres.
- Lehet, hogy az öblítőszer minősége az oka.



A lehetséges okok megismerésére nézze meg a „HASZNOS TANÁCSOK ÉS JAVASLATOK” című fejezetet.

10. MŰSZAKI INFORMÁCIÓK

Méretek	Szélesség / Magasság / Mélység (mm)	600 / 850 / 625
Elektromos csatlakoztatás	Lásd az adattáblát.	
	Feszültség	220 - 240 V
	Frekvencia	50 Hz
Hálózati víznyomás	Min. / max. (bar / MPa)	(0.5 / 0.05) / (8 / 0.8)
Vízellátás ¹⁾	Hidegvíz vagy melegvíz ²⁾	max. 60 °C
Kapacitás	Teríték	12
Áramfelvétel	Készenléti üzemmód	0.99 W
	Kikapcsolás üzemmód	0.1 W

¹⁾ Csatlakoztassa a vízbefolyó-tömlőt egy 3/4"-os csavarmentes csaphoz.

²⁾ Ha a melegvíz alternatív energiaforrásokból származik (pl. napelemek, szélenergia), akkor az energiafogyasztás csökkentése érdekében használja a melegvíz-vezeték.

11. KÖRNYEZETVÉDELMI TUDNIVALÓK

A következő jelzéssel ellátott anyagokat hasznosítsa újra: . Újrahasznosításhoz tegye a megfelelő konténerekbe a csomagolást. Járuljon hozzá környezetünk és egészségünk védelméhez, és hasznosítsa újra az elektromos és elektronikus hulladékot. A tiltó

szimbólummal ellátott készüléket ne dobja a háztartási hulladék közé. Juttassa el a készüléket a helyi újrahasznosító telepre, vagy lépjen kapcsolatba a hulladékkezelésért felelős hivatallal.

САДРЖАЈ

1. УПУТСТВА О БЕЗБЕДНОСТИ	43
2. ОПИС ПРОИЗВОДА	45
3. КОНТРОЛНА ТАБЛА	45
4. ПРОГРАМИ	46
5. ПРЕ ПРВЕ УПОТРЕБЕ	47
6. СВАКОДНЕВНА УПОТРЕБА	49
7. НАПОМЕНЕ И САВЕТИ	51
8. НЕГА И ЧИШЋЕЊЕ	52
9. РЕШАВАЊЕ ПРОБЛЕМА	53
10. ТЕХНИЧКЕ ИНФОРМАЦИЈЕ	55

МИСЛИМО НА ВАС

Хвала вам што сте купили уређај компаније Electrolux. Изабрали сте производ који са собом носи деценије професионалног искуства и иновација. Генијалан и елегантан, направљен је баш по вашој мери. Стога, кад год га користите, можете бити спокојни јер ћете знати да ћете сваки пут добити одличне резултате.

Добродошли у Electrolux.

Посетите наш веб сајт на адреси:



Обезбедите савете у вези са коришћењем, брошуре, решења за проблеме, информације о сервисирању:
www.electrolux.com



Региструјте свој производ ради боље услуге:
www.electrolux.com/productregistration



Купите додатни прибор, потрошни материјал и оригиналне резервне делове за свој уређај:
www.electrolux.com/shop

БРИГА О КОРИСНИЦИМА И СЕРВИС

Препоручујемо вам да користите оригиналне резервне делове.

Приликом обраћања сервисној служби, проверите да ли поседујете следеће податке.

Информације се могу наћи на плочици са техничким карактеристикама. Модел, број производа (PNC), серијски број.



Упозорење/опрез - упутства о безбедности.



Опште информације и савети



Еколошке информације

Задржано право измена.

1. УПУТСТВА О БЕЗБЕДНОСТИ

Пре инсталације и коришћења уређаја, пажљиво прочитајте приложено упутство. Произвођач није одговоран уколико услед неправилне инсталације и употребе уређаја дође до повреда и квара. Чувајте упутство за употребу поред уређаја ради будућих подешавања.

1.1 Безбедност деце и осетљивих особа



УПОЗОРЕЊЕ

Постоји ризик од гушења, повређивања или трајног инвалидитета.

- Особама са умањеном физичком осетљивошћу, умањеним менталним способностима или недостатком искуства и знања, укључујући ту и децу, немојте дозволити да користе овај уређај. Коришћење овог уређаја је таквим особама дозвољено искључиво под надзором или према упутствима особе одговорне за њихову безбедност.
- Немојте дозволити деци да се играју уређајем.
- Сву амбалажу држите ван домаћаја деце.
- Све врсте детерџената држите ван домаћаја деце.
- Децу и кућне љубимце држите подаље од уређаја док су врата отворена.

1.2 Инсталирање

- Уклоните сву амбалажу.
- Немојте да инсталирате или користите оштећен уређај.
- Немојте инсталирати или користити уређај на местима на којима је температура мања од 0 °C.
- Придржавајте се упутства за инсталацију које сте добили уз уређај.

Прикључење на електричну мрежу



УПОЗОРЕЊЕ

Постоји опасност од пожара и струјног удара.

- Уређај мора да буде земљен.
- Уверите се да информације о напону и струји на плочици са техничким карактеристикама одговарају параметрима елек-

тричне мреже. Уколико то није случај, обратите се електричару.

- Користите искључиво правилно инсталирану утичницу, отпорну на ударце.
- Не користите адаптере за вишеструке утикаче и продужне каблове.
- Проверите да нисте оштетили главно напајање и кабл за напајање. Уколико кабл за напајање уређаја треба да се замени, то треба да обави наш сервисни центар.
- Прикључите главни кабл за напајање на мрежну утичницу тек на крају инсталације. Водите рачуна да постоји приступ мрежној утичници након инсталације.
- Немојте вући напојни кабл да бисте искључили уређај. Кабл искључите тако што ћете извући утикач из утичнице.
- Немојте додиривати напојни кабл нити утикач напојног кабла влажним рукама.
- Уређај је у складу са Е.Е.С. Директивама.

Прикључивање воде

- Водите рачуна да не оштетите црева за довод воде.
- Пре него што повежете уређај нове цеви или цеви које се нису дуго користиле, пустите да вода истече док не буде чиста.
- Када по први пут користите уређај, проверите да не цури негде.
- Црево за довод воде има сигурносни вентил и облогу унутрашњег црева за напајање.

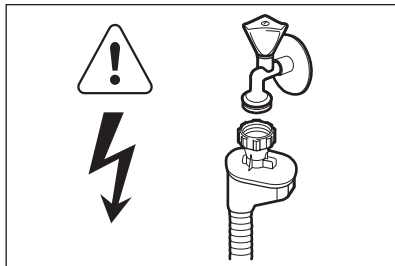

УПОЗОРЕЊЕ

Опасност од електричног напона.

- Уколико је доводно црево за воду оштећено, одмах искључите кабл за напајање из мрежне утичнице. Обратите се сервису да бисте заменили доводно црево за воду.

1.3 Коришћење

- Овај уређај је намењен за употребу у домаћинству и сличним окружењима као што су:
 - кухиње за особље у продавницама, канцеларијама и другим радним окружењима;
 - сеоске куће;
 - од стране клијената у хотелима, мотелима и другим окружењима за становање;
 - смештај типа ноћења са доручком.



УПОЗОРЕЊЕ

Постоји опасност од повређивања, опекотина или струјног удара или пожара.

- Не мењајте спецификацију овог уређаја.
- Ножеве и прибор за јело са оштрим и врховима ставите у корпу за прибор за јело са врховима окренутим надоле или хоризонтално положеним.
- Немојте оставити врата уређаја отвореним без надзора како неко не би пао на њих.
- Немојте седати нити стајати на отворена врата.
- Детерџенти за машину за прање посуђа су опасни. Поштујте упутства о безбедности са паковања детерџента.

- Немојте да пијете нити да се играте са водом у уређају.
- Не уклањајте посуђе из уређаја пре него што се програм заврши. На посуђу може да буде детерџент.
- Уређај може да испусти врелу пару ако отворите врата док је програм у току.
- Запаљиве материје или предмете натопљене запаљивим материјама немојте стављати унутар, поред или на уређај.
- Не користите млаз воде или пару за чистиње уређаја.

1.4 Одлагање



УПОЗОРЕЊЕ

Постоји могућност од повређивања или гушења.

- Одвојте кабл за напајање уређаја од мрежног напајања.
- Одсеците кабл за напајање и баците га у смеће.
- Уклоните ручицу од врата да бисте спречили да се деца и кућни љубимци заворе у уређају.

2. ОПИС ПРОИЗВОДА

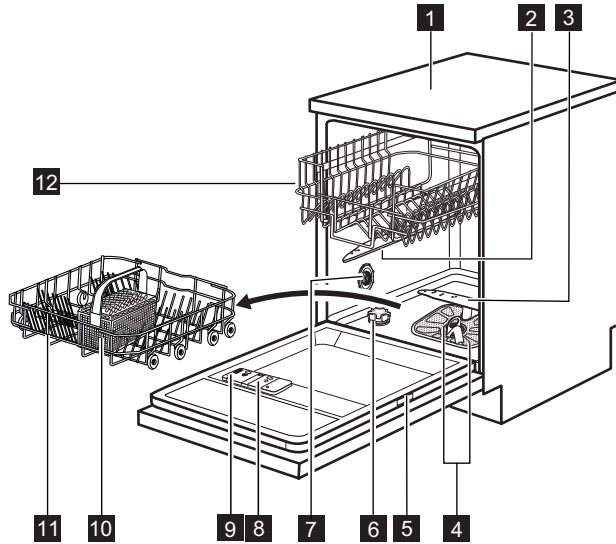



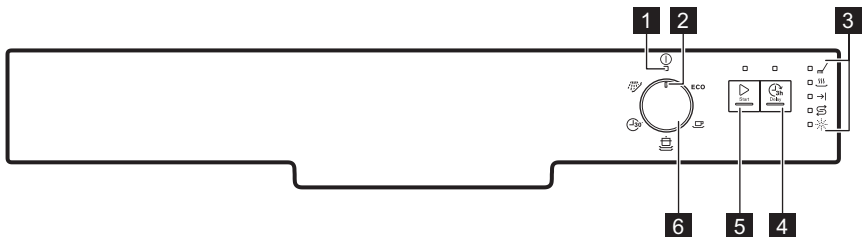

- | | |
|--|--|
| 1 Радна површина | 7 Бирач за тврдоћу воде |
| 2 Горњи крак са млазницама | 8 Дозатор за средство за испирање |
| 3 Доњи крак са млазницама | 9 Дозатор детерџента |
| 4 Филтери | 10 Корпа за прибор за јело |
| 5 Плочица са техничким карактеристикама | 11 Доња корпа |
| 6 Посуда за со | 12 Горња корпа |

3. КОНТРОЛНА ТАБЛА



- | | |
|--|----------------------------------|
| 1 Индикатор за укључивање/искључивање | 4 Дугме Delay |
| 2 Показивач програма | 5 Дугме Start |
| 3 Индикатори | 6 Дугме за избор програма |

Индикатори	Опис
	Индикатор фазе прања. Укључује се када је активна фаза прања и фаза испирања.
	Индикатор фазе сушења. Укључује се када је активна фаза сушења.
	Индикатор краја.
	Индикатор за со. Он је увек искључен док је програм активан.
	Индикатор средства за испирање. Он је увек искључен док је програм активан.

4. ПРОГРАМИ

Програм ¹⁾	Степен задрљаности Врста пуњења	Фазе програма	Трајање (мин)	Енергија (kWh)	Вода (л)
ECO ²⁾	Нормална задрљаност Посуђе и прибор за јело	Претпрање Прање на 50 °C Испирања Сушење	130 - 140	1.0 - 1.2	14 - 16
	Нормална задрљаност Посуђе и прибор за јело	Прање на 65 °C Испирања Сушење	110 - 120	1.5 - 1.6	15 - 16
	Јака задрљаност Посуђе, прибор за јело, шерпе и тигањи	Претпрање Прање на 70 °C Испирања Сушење	130 - 140	1.9 - 2.1	18 - 20
	Свежа задрљаност Посуђе и прибор за јело	Прање на 60 °C Испирање	30	0.8	9
	Све	Претпрање	12	0.1	5

- ¹⁾ Притисак и температура воде, промене у напону, опције и количина посуђа могу да измене трајање програма и ове вредности потрошње.
- ²⁾ Са овим програмом постижете најефикаснију потрошњу воде и електричне енергије за посуђе и прибор за јело који су нормално задрљани. (Ово је стандардни програм за институте за тестирање).
- ³⁾ Са овим програмом можете опрати свеже задрљано посуђе. Овај програм даје добре резултате прања за кратко време.
- ⁴⁾ Користите овај програм за брзо испирање посуђа. То спречава да се остаци хране залепе на посуђе и да се непријатни мириси шире из уређаја.
За овај програм не користите детерџент.

Информације за институте за тестирање

За све потребне информације у вези са учинком током тестирања, пошаљите е-поруку на:

info.test@dishwasher-production.com

Запишите број производа (PNC) који се налази на плочици са техничким карактеристикама.

5. ПРЕ ПРВЕ УПОТРЕБЕ

1. Проверите да ли је подешени ниво омекшивача воде у складу са тврдоћом воде у вашој области. Уколико је то потребно, подесите омекшивач воде. Обратите се локалним представницима водовода да бисте сазнали која је тврдоћа воде у вашем крају.
2. Напуните посуду за со.
3. Сипајте средство за испирање у дозатор.
4. Одвртните славину за воду.
5. Талог након прања може да остане у уређају. Покрените програм да бисте га уклонили. Немојте користити детерџент и немојте препунити корпе.

5.1 Подешавање омекшивача воде

Тврдоћа воде				Омекшивач воде подешавање	
Немачки степени (°dH)	Француски степени (°fH)	mmol/l	Clarke степени	Упутство за употребу	Електронско
51 - 70	91 - 125	9.1 - 12.5	64 - 88	2 1)	10
43 - 50	76 - 90	7.6 - 9.0	53 - 63	2 1)	9
37 - 42	65 - 75	6.5 - 7.5	46 - 52	2 1)	8
29 - 36	51 - 64	5.1 - 6.4	36 - 45	2 1)	7
23 - 28	40 - 50	4.0 - 5.0	28 - 35	2 1)	6
19 - 22	33 - 39	3.3 - 3.9	23 - 27	2 1)	5 1)
15 - 18	26 - 32	2.6 - 3.2	18 - 22	1	4
11 - 14	19 - 25	1.9 - 2.5	13 - 17	1	3
4 - 10	7 - 18	0.7 - 1.8	5 - 12	1	2
< 4	< 7	< 0.7	< 5	1 2)	1 2)

1) Фабрички подешен положај.

2) Не користите со на овом нивоу.



Омекшивач воде треба да подесите ручно и електронски.

Ручно подешавање

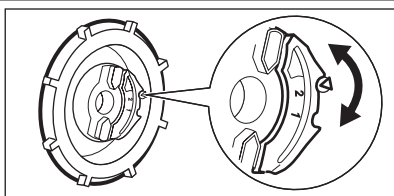

Окрените бирач за тврдоћу воде на позицију 1 или 2.

Електронско подешавање

1. Проверите да ли је показивач програма на дугмету за избор програма у равни са индикатором за укључивање/искључивање.
2. Притисните и задржите **Start**. Истовремено окрените дугме за избор програма у смеру кретања казаљке све док показивач програма не буде у равни са првим програмом на командној табли.
3. Отпустите **Start** када Start и индикатор за укључивање/искључивање почну да трепере. Индикатор краја почиње да трепери.

Испрекидано треперење индикатора указује на тренутно подешени ниво.

- Нпр. 5 трептаја + пауза + 5 трептаја = ниво 5.
4. Узастопно притискајте **Start** да бисте променили подешавање. Сваки пут када притиснете **Start** повећава се број нивоа.
 5. Да бисте потврдили подешавања и деактивирали програм, окрените дугме за избор програма док показивач програма не буде у равни са индикатором за укључивање/искључивање.

5.2 Пуњење посуде за со

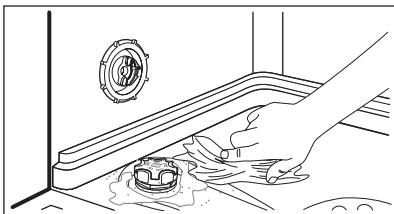
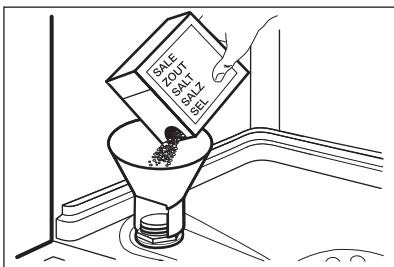

1. Окрените поклопац у смеру супротном од кретања казаљки на сату и отворите посуду за со.
2. Ставите 1 литар воде у посуду за со (искључиво први пут).
3. Сипајте со за машинско прање посуђа у посуду за со.
4. Уклоните со која се задржала око отвора посуде за со.
5. Окрените поклопац у смеру кретања казаљки на сату да бисте затворили посуду за со.



ПАЖЊА

Вода и со могу да изађу из посуде за со када је пуните. Постоји опасност од корозије. Да бисте је спречили, након што напуните посуду за со, покрените програм.

5.3 Сипање средства за испирање у дозатор

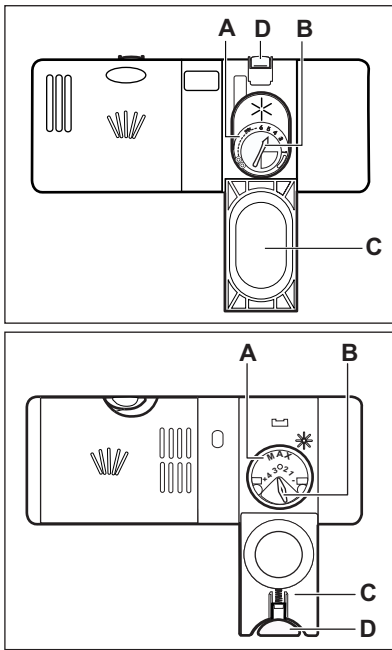

1. Притисните дугме за отпуштање (D) да бисте отворили поклопац (C).
2. Напуните дозатор средства за испирање (A), не више од ознаке „макс.“.
3. Помоћу упијајуће крпе уклоните средство за испирање које сте просули како би се спречило стварање превелике количине пене.
4. Затворите поклопац. Проверите да ли је дугме за отпуштање заклочено у месту.



Можете да укључите одабир за количину која ће се ослобађати (B) између позиције 1 (најмања количина) и позиције 4 или 6 (највећа количина).

6. СВАКОДНЕВНА УПОТРЕБА

1. Отворите славину.
2. Окрените дугме за избор програма све док показивач програма не буде у равни са жељеним програмом. Подесите одговарајући програм прања, у зависности од типа уноса и степена задрљаности рубља.
 - Уколико је индикатор за со укључен, напуните посуду за со.
3. Напуните корпе.
4. Додајте детерџент.
5. Покрените програм.
 - Уколико је индикатор средства за испирање укључен, напуните дозатор средства за испирање.

6.1 Коришћење детерџента

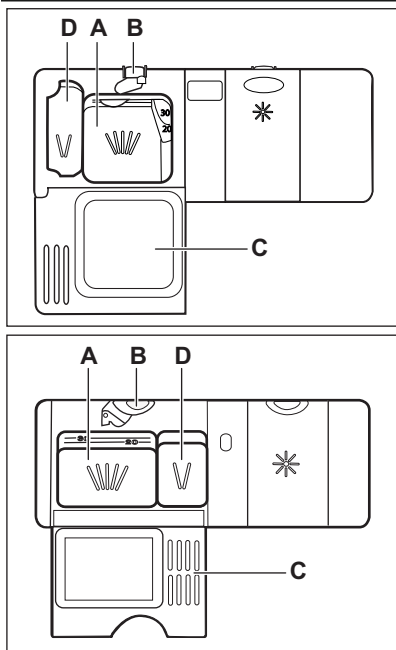

1. Притисните дугме за отпуштање (B) да бисте отворили поклопац (C).
2. Ставите детерџент у одељак (A).
3. Уколико програм има фазу претпрања, ставите мало детерџента у преграду (D).
4. Уколико користите таблете детерџента, ставите таблету у одељак (A).
5. Затворите поклопац. Проверите да ли је дугме за отпуштање заклочено у месту.

6.2 Коришћење комбинованих таблета детерџента

Када користите таблете које садрже со и средство за испирање, немојте пунити посуду за со и дозатор средства за испирање. Индикатор средства за испирање се увек укључује уколико је дозатор за средство за испирање празан.

1. Подесите омекшивач воде на најнижи ниво.
2. Подесите дозатор средства за испирање на најнижи положај.

Уколико престанете да користите таблете комбинованог прашка, пре него што почнете да користите засебно детерџент, средство за испирање и со за машину за прање посуђа, предузмите следеће кораке:

1. Притисните дугме за укључивање/искључивање да бисте активирали уређај.

2. Подесите омекшивач воде на највиши ниво.
3. Проверите да ли су посуда за со и дозатор за средство за испирање пуни.
4. Покрените најкраћи програм са фазом испирања, без детерџента и посуђа.
5. Подесите ниво омекшивача воде у складу са тврдоћом воде у вашој водоводној мрежи.
6. Подесите ослобођену количину средства за испирање.

6.3 Подешавање и покретање програма

Покретање програма без одложеног старта

1. Отворите славину.
2. Затворите врата уређаја.
3. Окрените дугме за избор програма све док показивач програма не буде у равни са жељеним програмом.
 - Пали се индикатор за укључивање/искључивање.

4. Притисните **Start** да бисте покренули програм.
 - Индикатор функције Startce укључује.
 - Индикатор фазе прања се укључује.



Пре него што покренете нови програм, проверите да ли има детерџента у дозатору детерџента.

Поступак на крају програма

Када се заврши програм, индикатор за завршетак се укључује и индикатор Start се искључује. Ако не активирате уређај у року од 3 минута, остаје упален само индикатор укљ./искљ. На овај начин се смањује потрошња електричне енергије.

1. Да бисте деактивирали уређај, окрените дугме за избор програма док показивач програма не буде у равни са индикатором за укључивање/искључивање.
2. Затворите славину за воду.

Покретање програма са одложеним стартом

1. Подесите програм
2. Притисните **Delay** да бисте одложили почетак програма на три сата.
 - Индикатор функције Delayсе укључује.
3. Притисните **Start** да бисте покренули одбројавање.
 - Индикатор функције Startce укључује.

Отварање врата док уређај ради

Уколико отворите врата, уређај се зауставља. Када затворите врата, уређај наставља са радом од тачке на којој је прекинут.

Отказивање одложеног старта док је одбројавање у току

1. Истовремено притисните и задржите **Start** и **Delay** док се не искључе индикатори Delay и Start.
2. Притисните **Start** да бисте покренули програм.

Отказивање програма

1. Истовремено притисните и задржите **Start** и **Delay** док се не искључи индикатор Start.

Важно

- Оставите посуђе да се охлади пре него што га извадите из уређаја. Вруће посуђе може лако да се оштети.
- Прво извадите посуђе из доње корпе, а затим из горње.
- На бочним странама и на вратима уређаја може да се задржи вода. Нерђајући челик се брже хлади од посуђа.

7. НАПОМЕНЕ И САВЕТИ

7.1 Омекшивач воде

Тврда вода садржи велику количину минерала који изазивају оштећење уређаја и лоше резултате прања. Омекшивач воде неутралише ове минерале.

Со за машину за прање посуђа одржава омекшивач воде чистим и у добром стању. Важно је да се подеси тачан ниво омекшивача воде. Ово пружа сигурност да омекшивач воде користи одговарајућу количину соли за машину за прање посуђа, као и воде.

7.2 Употреба соли, средства за испирање и детерџента

- Ислучиво користите со, средство за испирање и детерџент предвиђене за машину за прање посуђа. Остали производи могу да изазову оштећење уређаја.
- Током последње фазе испирања, средство за испирање помаже вам да осушите посуђе без мрља и флека.
- Комбиноване таблете детерџента садрже детерџент, средство за испирање и остала додатна средства. Проверите да ли су ове таблете у складу са тврдоћом воде у ва-

шем крају. Погледајте упутства која се налазе на паковању производа.

- Таблете детерџента се не растварају у потпуности при кратким програмима. Да би се спречило стварање патине на прибору за јело, препоручујемо вам да таблете детерџента користите са дужим програмима.



Не употребљавајте више од прописане количине детерџента. Погледајте упутства на паковању детерџента.

7.3 Пуњење корпи



Погледајте приложену брошуру са примерима пуњења корпи.

- Уређај користите искључиво за прање посуђа које се може прати у машини за прање посуђа.
- У уређај немојте стављати посуђе од дрвета, рогова, алуминијума, калаја и бакра.
- Не стављајте у уређај предмете који могу да апсорбују воду (сунђере, кухињске крпе).
- Уклоните остатке хране са посуђа.
- Да би се остаци загореле хране лакше опрали, шерпе и тигање потопите у воду пре него што их ставите у уређај.
- Посуђе, као што су шоље, чаше и тигањи, поставите са отвором окренутим надоле.

- Водите рачуна да се прибор за јело и посуђе међусобно не закаче. Помешајте кашике и остали прибор за јело.
- Водите рачуна да се чаше не додирују.
- Мале предмете ставите у корпу за прибор за јело.
- Лагано посуђе ставите у горњу корпу. Проверите да оно не може да се помера.
- Проверите да ли кракови са млазницама могу слободно да се окрећу пре покретања програма.

7.4 Пре покретања програма

Проверите да:

- Филтри су чисти и правилно су инсталирани.
- Кракови са млазницама нису запушени.
- Положај предмета у корпама је правилан.
- Програм одговара типу уноса и степену запрљаности.
- Користи се одговарајућа количина детерџента.
- Сипана је со за машину за прање посуђа и средство за испирање (осим ако не користите таблете комбинованог детерџента).
- Пклопац посуде за со је чврсто стегнут.

8. НЕГА И ЧИШЋЕЊЕ



УПОЗОРЕЊЕ

Пре одржавања уређаја деактивирајте уређај и одвојте утикач кабла за напајање од зидне утичице.



Прљави филтери и зачепљени кракови са млазницама утичу лоше на резултате прања.

Редовно их проверавајте и, уколико је потребно, очистите их.

8.1 Чишћење филтера

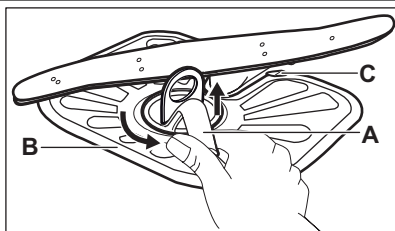

1. Окрените филтер (А) супротно од смера кретања казаљке на сату и уклоните га.

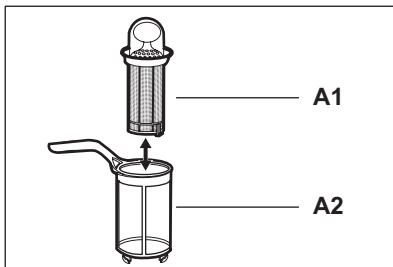

2. Да бисте онемогућили филтер (A), одвојено извуците (A1) и (A2).
3. Извадите филтер (B).
4. Филтере исперите водом.
5. Вратите филтер (B) у првобитни положај. Проверите да ли је правилно постављен испод две вођице (C).

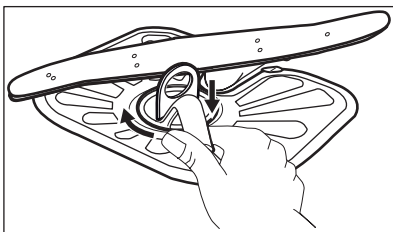

6. Поставите филтер (A) и ставите га на позицију филтера (B). Окрените га у смеру казаљке на сату.



Неправилан положај филтера може да изазове лоше резултате прања, као и да оштети уређај.

8.2 Чишћење кракова са млазницама

Не уклањајте кракове са млазницама. Уколико се отвори на краковима са млазницама запуше, уклоните остатке прљавштине помоћу танког шиљатог предмета.

8.3 Спољашње чишћење

Уређај чистите влажном, меком крпом.

У ту сврху користите искључиво неутралне детерџенте. Немојте да користите абразивне производе, абразивне сунђере или раствараче.

9. РЕШАВАЊЕ ПРОБЛЕМА

Уређај неће да се покрене или се зауставља у току рада.

Пре него што се обратите сервису, решење проблема потражите у информацијама датим у наставку.

Када дође до проблема индикатор за завршетак програма трепери испрекидано како би показао шифру аларма.

Шифра аларма	Проблем
<ul style="list-style-type: none"> • Индикатор краја програма трепери једном, испрекидано. • 0Start не почне да трепери непрестано. 	Уређај се не пуни водом.
<ul style="list-style-type: none"> • Индикатор краја програма трепери два пута, испрекидано. • 0Start не почне да трепери непрестано. 	Уређај не одводи воду.
<ul style="list-style-type: none"> • Индикатор краја програма трепери три пута, испрекидано. • 0Start не почне да трепери непрестано. 	Уређај за заштиту од плављења је активан.

**УПОЗОРЕЊЕ**

Деактивирајте уређај пре него што почнете да проверавате у чему је проблем. Окрените дугме за избор програма све док показивач програма не буде у равни са индикатором укључивања/искључивања.

Проблем	Могуће решење
Не можете да активирате уређај.	Уверите се да је кабл за напајање прикључен на зидну утичницу. Уверите се да у кутији са осигурачима није прегорео неки осигурач.
Програм се не покреће.	Уверите се да су врата уређаја затворена. Притисните Start . Ако је подешен одложени старт, откажите одлагање или сачекајте да се заврши одбројавање.
Уређај се не пуни водом.	Уверите се да је славина отворена. Уверите се да притисак воде није исувише низак. Ради добијања ове информације обратите се локалној надлежној служби водовода. Уверите се да славина за воду није запушена. Уверите се да филтер на цреву за довод воде није запушен. Уверите се да доводно црево није увијено или савијено.
Уређај не одводи воду.	Уверите се да славина на судопери није зачепљена. Уверите се да одводно црево није увијено нити савијено.
Уређај за заштиту од плављења је активиран.	Затворите славину за воду и обратите се сервису.

Након што извршите провере, окрените дугме за избор програма док показивач програма не буде у равни са програмом који је био у току када је дошло до проблема. Програм се наставља од оног места на којем је прекинут. Уколико се проблем поново јави, обратите се сервису.
Уколико се појаве друге шифре аларма, обратите се сервису.

9.1 Ако прање и резултати прања нису задовољавајући**На стаклу и посућу постоје беличасти трагови и плавкасти спојеви**

- Ослобођена је превелика количина средства за испирање. Подесите бирач средства за испирање на нижи положај.
- Количина детерџента је сувише велика.

Флеке и осушене капи воде на чашама и посућу

- Ослобођена количина средства за испирање није довољна. Подесите бирач средства за испирање на виши положај.
- Узрок томе може да буде квалитет детерџента.

Посуђе је мокро

- Програм нема фазу сушења или је фаза сушења са ниском температуром.
- Дозатор за средство за испирање је празан.

- Узрок томе може да буде квалитет средстава за испирање.



Погледајте САВЕТИ И НАПОМЕНЕ за друге могуће узроке.

10. ТЕХНИЧКЕ ИНФОРМАЦИЈЕ

Димензије	Тежина / висина/ дубина (мм)	600 / 850 / 625
Прикључење на електричну мрежу	Погледајте плочицу са техничким подацима.	
	Напон	220 - 240 V
	Фреквенција	50 Hz
Притисак воде	Мин. / макс. (bar / МПа)	(0.5 / 0.05) / (8 / 0.8)
Довод воде ¹⁾	Хладна вода или топла вода ²⁾	највише 60 °C
Капацитет	Подешавања места	12
Потрошња електричне енергије	Режим „Укључено“	0.99 W
	Режим „Искључено“	0.1 W

¹⁾ Повежите црево за довод воде са славином за воду која има навој димензија 3/4".

²⁾ Уколико топла вода долази преко алтернативног извора енергије, (нпр. соларни панели, извори који енергију производе помоћу ветра), користите топлу воду да бисте смањили потрошњу електричне енергије.

11. ЕКОЛОШКА ПИТАЊА

Рециклирајте материјале са симболом .

Паковање одложите у одговарајуће контејнере ради рециклирања. Помозите у заштити животне средине и људског здравља као и у рециклирању отпадног материјала од електронских и

електричних уређаја. Уређаје обележене симболом немојте бацати заједно са смећем. Производ вратите у локални центар за рециклирање или се обратите општинској канцеларији.

VSEBINA

1. VARNOSTNA NAVODILA	57
2. OPIS IZDELKA	58
3. UPRAVLJALNA PLOŠČA	59
4. PROGRAMI	59
5. PRED PRVO UPORABO	60
6. VSAKODNEVNA UPORABA	63
7. NAMIGI IN NASVETI	64
8. VZDRŽEVANJE IN ČIŠČENJE	65
9. ODPRAVLJANJE TEŽAV	66
10. TEHNIČNE INFORMACIJE	68

MISLIMO NA VAS

Zahvaljujemo se vam za nakup Electroluxove naprave. Izbrali ste izdelek, ki vključuje desetletja profesionalnih izkušenj in izboljšav. Inovativen in eleganten je bil zasnovan z mislijo na vas. Kadarkoli ga boste uporabili, ste lahko prepričani v zagotovitev odličnih rezultatov.

Dobrodošli pri Electroluxu.

Obiščite našo spletno stran za:



nasvete glede uporabe, brošure, odpravljanje motenj, servisne informacije:
www.electrolux.com



registrirajte vaš izdelek za boljši servis:
www.electrolux.com/productregistration



kupite dodatke, potrošni material in originalne nadomestne dele za vaš aparat:
www.electrolux.com/shop

POMOČ STRANKAM IN SERVIS

Priporočamo uporabo originalnih nadomestnih delov.

Ko kličete servis, imejte pri roki naslednje podatke.

Podatke najdete na ploščici s tehničnimi podatki. Model, PNC, serijska številka.



Opozorilo / Pozor - varnostne informacije.



Splošne informacije in nasveti



Okoljske informacije

Pridržujemo si pravico do sprememb.

1. VARNOSTNA NAVODILA

Pred namestitvijo in uporabo naprave natančno preberite priložena navodila. Proizvajalec ni odgovoren za poškodbe in škodo, nastalo zaradi napačne namestitve in uporabe. Navodila shranite skupaj z napravo za poznejšo uporabo.

1.1 Varnost otrok in ranljivih oseb



OPOZORILO!

Nevarnost zadužitve, poškodbe ali trajne telesne okvare.

- Naprave ne smeje uporabljati osebe, vključno z otroki, z zmanjšanimi telesnimi in duševnimi sposobnostmi ali s pomanjkanjem izkušenj ter znanja. Oseba, ki je odgovorna za njihovo varnost, mora zagotoviti nadzor ali jih natančno seznaniti z uporabo naprave.
- Preprečite, da bi se otroci igrali z napravo.
- Vse dele embalaže hranite zunaj dosega otrok.
- Vsa pralna sredstva hranite zunaj dosega otrok.
- Ko so vrata naprave odprta, poskrbite, da bodo otroci in hišni ljubljenci dovolj oddaljeni od naprave.

1.2 Namestitev

- Odstranite vso embalažo.
- Ne nameščajte ali uporabljajte poškodovane naprave.
- Naprave ne nameščajte ali uporabljajte na mestu, kjer lahko temperatura pade pod 0 °C.
- Upoštevajte navodila za namestitev, priložena napravi.

Priključitev na električno napetost



OPOZORILO!

Nevarnost požara in električnega udara.

- Naprava mora biti ozemljena.
- Preverite, ali so električni podatki na ploščici za tehnične navedbe skladni z električno napeljavo. Če niso, se posvetujte z električarjem.
- Vedno uporabite pravilno nameščeno varnostno vtičnico.
- Ne uporabljajte razdelilnikov in podaljškov.
- Pazite, da ne poškodujete vtiča in kabla. Če je treba napajalni kabel naprave zamenjati, mora to storiti servisni center.

- Vtič vtaknite v vtičnico šele ob koncu nameščanja. Poskrbite, da bo vtič dosegljiv tudi po namestitvi.
- Ne vlecite za električni priključni kabel, če želite izključiti napravo. Vedno povlecite za vtič.
- Priključnega kabla ali vtiča se ne dotikajte z mokrimi rokami.
- Naprava je izdelana v skladu z direktivami EGS.

Vodovodna napeljava

- Pazite, da ne poškodujete cevi za vodo.
- Pred priključitvijo naprave na nove cevi ali cevi, ki že dolgo niso bile v uporabi, pustite teči vodo, dokler ne bo čista.
- Ob prvi uporabi naprave se prepričajte, da ni prisotnega iztekanja vode.
- Cev za dovod vode ima varnostni ventil in oblogo z notranjim priključnim vodom.

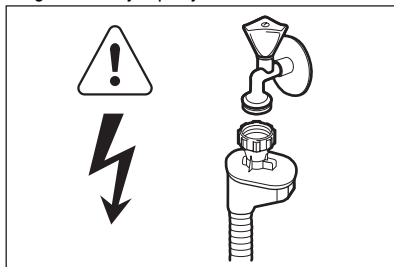

OPOZORILO!

Nevarna napetost.

- V primeru poškodbe cevi za dovod vode takoj iztaknite vtič iz omrežne vtičnice. Za zamenjavo cevi za dovod vode se obrnite na servis.

1.3 Uporaba

- Ta naprava je namenjena uporabi v gospodinjstvu in podobni vrsti uporabe, npr.:
 - kuhinjah za zaposlene v trgovinah, pisarnah in drugih delovnih okoljih,
 - kmečkih hišah,
 - s strani gostov v hotelih, motelih in drugih stanovanjskih okoljih,
 - kjer nudijo prenočišča z zajtrkom.



OPOZORILO!

Nevarnost poškodbe, opeklin, električnega udara ali požara.

- Ne spreminjajte specifikacij te naprave.
- Nože in jedilni pribor z ostrimi konicami vstavite v košarico za jedilni pribor, tako da bodo konice obrnjene navzdol ali vodoravno.
- Vrat naprave ne puščajte odprtih brez nadzora, da preprečite padec nanje.
- Ne sedajte ali stopajte na odprta vrata.
- Pomivalna sredstva za pomivalni stroj so nevarna. Upoštevajte varnostna navodila z embalaže pomivalnega sredstva.
- Ne pijte in ne igrajte se z vodo iz naprave.
- Ne odstranite posode iz naprave, dokler se program ne zaključi. Na posodi je lahko pomivalno sredstvo.
- Če med izvajanjem programa odprete vrata, lahko iz naprave puhne vroča para.
- V napravo, njeno bližino ali nanjo ne postavljajte vnetljivih izdelkov ali mokrih predmetov z vnetljivimi izdelki.
- Za čiščenje naprave ne uporabljajte vodnega pršca in pare.

1.4 Odstranjevanje



OPOZORILO!

Nevarnost poškodbe ali zadušitve.

- Napravo izključite iz napajanja.
- Odrežite električni priključni kabel in ga zavrzite.
- Odstranite zapah in na ta način preprečite, da bi se otroci in živali zaprli v napravo.

2. OPIS IZDELKA

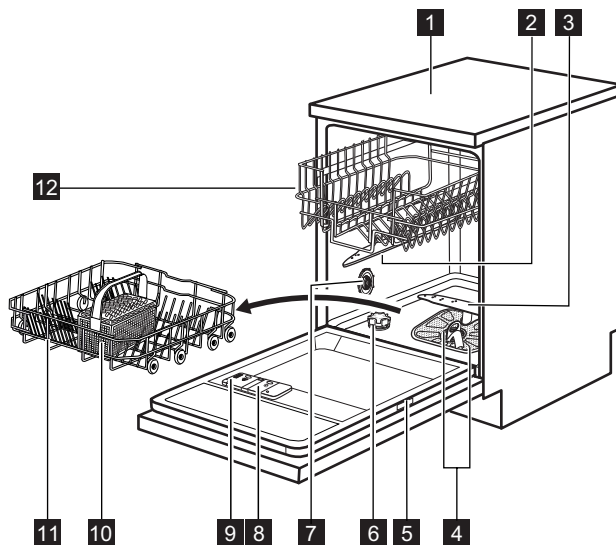

- | | | | |
|----------|------------------------------|-----------|------------------------------------|
| 1 | Delovna površina | 7 | Preklopnik za nastavev trdote vode |
| 2 | Zgornja brizgalna ročica | 8 | Predal sredstva za izpiranje |
| 3 | Spodnja brizgalna ročica | 9 | Predal za pomivalno sredstvo |
| 4 | Filtri | 10 | Košarica za jedilni pribor |
| 5 | Ploščica za tehnične navedbe | 11 | Spodnja košara |
| 6 | Posoda za sol | 12 | Zgornja košara |

3. UPRAVLJALNA PLOŠČA

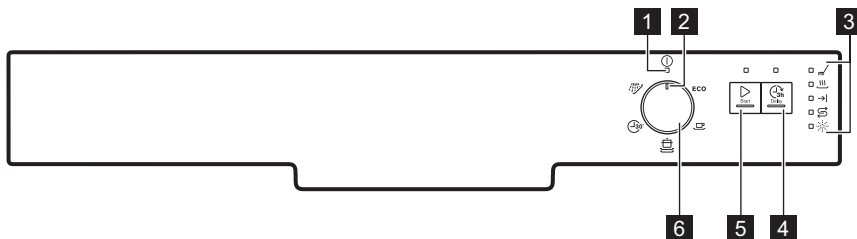



- | | |
|------------------------------------|----------------------------------|
| 1 Indikator za vklop/izklop | 4 Tipka Delay |
| 2 Označevalec programa | 5 Tipka Start |
| 3 Indikatorji | 6 Gumb za izbiro programa |

Indikatorji	Opis
	Indikator pomivanja. Sveti med pomivanjem in izpiranjem posode.
	Indikator sušenja. Sveti med sušenjem.
	Indikator za konec.
	Indikator za sol. Ne sveti med izvajanjem programa.
	Indikator sredstva za izpiranje. Ne sveti med izvajanjem programa.

4. PROGRAMI

Program ¹⁾	Stopnja umazanosti Vrsta posode	Faze programa	Trajanje (min.)	Energija (kWh)	Voda (l)
ECO ²⁾	Običajno umazano Porcelan in jedilni pribor	Predpomivanje Pomivanje pri 50 °C Izpiranja Sušenje	130 - 140	1.0 - 1.2	14 - 16
	Običajno umazano Porcelan in jedilni pribor	Pomivanje pri 65 °C Izpiranja Sušenje	110 - 120	1.5 - 1.6	15 - 16
	Zelo umazano Porcelan, jedilni pribor, lonci in ponve	Predpomivanje Pomivanje pri 70 °C Izpiranja Sušenje	130 - 140	1.9 - 2.1	18 - 20

Program ¹⁾	Stopnja umazanosti Vrsta posode	Faze programa	Trajanje (min.)	Energija (kWh)	Voda (l)
 3)	Sveža umazanja Porcelan in jedilni pribor	Pomivanje pri 60 °C Izpiranje	30	0.8	9
 4)	Vse	Predpomivanje	12	0.1	5

- 1) Trajanje programa in vrednosti porabe so odvisne od tlaka in temperature vode, nihanja v električnem napajanju, funkcij in količine posode.
- 2) Ta program vam omogoča najvarčnejšo porabo vode in energije za običajno umazan porcelan in jedilni pribor. (To je standardni program za preizkuševalne inštitute).
- 3) S tem programom lahko pomijete sveže umazano posodo. V kratkem času zagotavlja dobre rezultate pomivanja.
- 4) Ta program uporabite za hitro izpiranje posode. Na ta način preprečite lepljenje ostankov hrane na posodo in širjenje neprijetnih vonjav iz naprave. Pri tem programu ne uporabljajte pomivalnega sredstva.

Informacije za preizkuševalne inštitute

Za vse potrebne informacije glede preizkusa pošljite elektronsko pošto na:

info.test@dishwasher-production.com

Navedite številko izdelka (PNC) s ploščice za tehnične navedbe.

5. PRED PRVO UPORABO

1. Nastavljena stopnja sistema za mehčanje vode mora ustrezati trdoti vode v vašem kraju. V nasprotnem primeru nastavite sistem za mehčanje vode. Za informacije o trdoti vode v vašem kraju se obrnite na krajevno vodovodno podjetje.
2. Napolnite posodo za sol.
3. Napolnite predal sredstva za izpiranje.
4. Odprite vodno pipo.
5. V napravi lahko ostanejo ostanki pomivanja. Za odstranitev zaženite program. Ne uporabljajte pomivalnega sredstva in ne zlagajte posode v košari.

5.1 Nastavitev sistema za mehčanje vode

Trdota vode				Nastavitev sistema za mehčanje vode	
nemške stopinje (°dH)	francoske stopinje (°fH)	mmol/l	Clarke stopinje	Ročno	Elektronsko
51 - 70	91 - 125	9.1 - 12.5	64 - 88	2 1)	10
43 - 50	76 - 90	7.6 - 9.0	53 - 63	2 1)	9
37 - 42	65 - 75	6.5 - 7.5	46 - 52	2 1)	8
29 - 36	51 - 64	5.1 - 6.4	36 - 45	2 1)	7
23 - 28	40 - 50	4.0 - 5.0	28 - 35	2 1)	6
19 - 22	33 - 39	3.3 - 3.9	23 - 27	2 1)	5 1)

Trdota vode				Nastavitev sistema za mehčanje vode	
nemške stopinje (°dH)	francoske stopinje (°fH)	mmol/l	Clarke stopinje	Ročno	Elektronsko
15 - 18	26 - 32	2.6 - 3.2	18 - 22	1	4
11 - 14	19 - 25	1.9 - 2.5	13 - 17	1	3
4 - 10	7 - 18	0.7 - 1.8	5 - 12	1	2
< 4	< 7	< 0.7	< 5	1 ²⁾	1 ²⁾

1) Tovarniška nastavitev.

2) Na tej stopnji ne uporabljajte soli.



Sistem za mehčanje vode je treba nastaviti ročno in elektronsko.

Ročna nastavitev

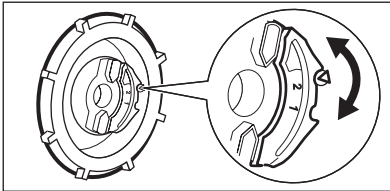

Preklopnik za nastavitev trdote vode zavrtite v položaj 1 ali 2.

Elektronska nastavitev

1. Poskrbite, da bo označevalec programa na gumbu poravnan z indikatorjem za vklop/izklop.
2. Pritisnite in držite tipko **Start**. Sočasno obrnite gumb v smeri urinega kazalca, da se označevalec programa poravnava s prvim programom na upravljalni plošči.
3. Spustite tipko **Start**, ko začneta utripati indikator Start in indikator za vklop/izklop. Utripati začne indikator za »konec«. Prekinjajo-

če utripanje indikatorja za konec predstavlja trenutno nastavljeno stopnjo.

- Npr.: 5 utripov + premor + 5 utripov = stopnja 5.
4. Za spremembo nastavitve pritisnite tipko **Start**. Z vsakim pritiskom tipke **Start** se poveča številka stopnje.
 5. Za potrditev nastavitve in izklop naprave obrnite gumb, dokler označevalec programa ni poravnan z indikatorjem za vklop/izklop.

5.2 Polnjenje posode za sol

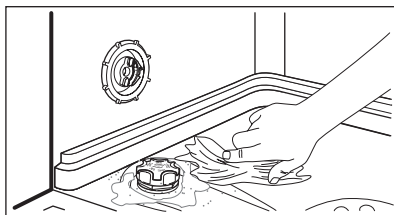
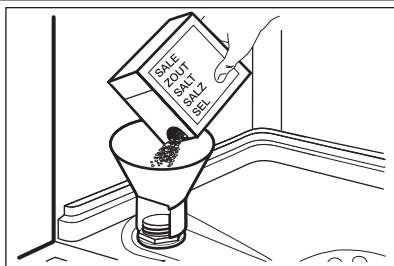

1. Pokrov zavrtite v nasprotni smeri urnega kazalca, da odprete posodo za sol.
2. V posodo za sol nalijte en liter vode (le prvič).
3. Posodo za sol napolnite s soljo za pomivalne stroje.
4. Odstranite sol okoli odprtine posode za sol.
5. Pokrov zavrtite v smeri urnega kazalca, da zaprete posodo za sol.



PREVIDNOST!

Ko polnite posodo za sol, lahko iz nje izteka voda s soljo. Nevarnost korozije. Da bi jo preprečili, po polnitvi posode za sol zaženite program.

5.3 Polnjenje predala sredstva za izpiranje

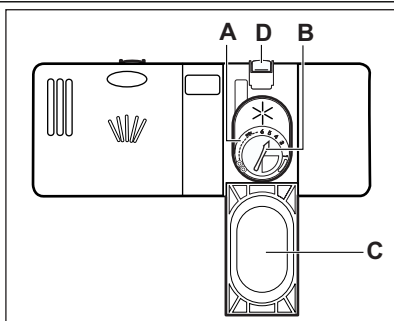

1. Pritisnite tipko (D), da odprete pokrov (C).
2. Predal sredstva za izpiranje (A) napolnite do oznake »max«.
3. Razlito sredstvo za izpiranje obrišite z vpojno krpo, da preprečite pretirano penjenje.
4. Zaprite pokrov. Prepričajte se, da se tipka za sprostitvev zaskoči.



Gumb za izbiro sproščene količine (B) lahko obračate med položajem 1 (najmanjša količina) in položajem 4 ali 6 (največja količina).

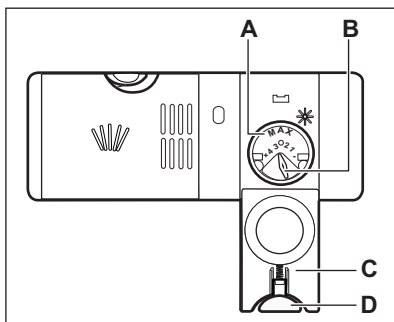

6. VSAKODNEVNA UPORABA

1. Odprite pipo.
2. Gumb obračajte, da se označevalec programa poravnava s programom, ki ga želite nastaviti. Nastavite pravi program za vrsto posode in stopnjo umazanije.
 - Če sveti indikator za sol, napolnite posodo za sol.
3. Napolnite košare.
4. Dodajte pomivalno sredstvo.
5. Zaženite program.
 - Če sveti indikator sredstva za izpiranje, napolnite predal sredstva za izpiranje.

6.1 Uporaba pomivalnega sredstva

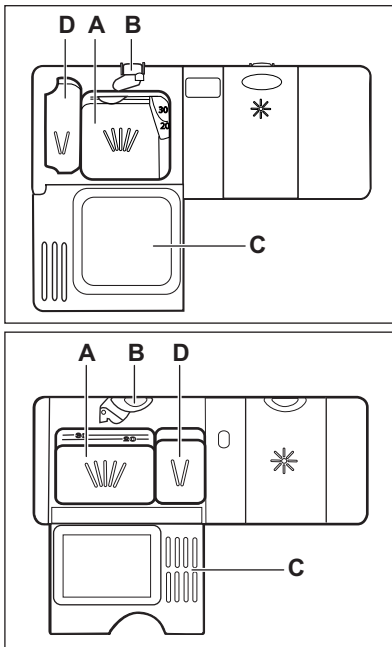

1. Pritisnite tipko (B), da odprete pokrov (C).
2. Dajte pomivalno sredstvo v predelek (A).
3. Če ima program fazo predpomivanja, dajte majhno količino pomivalnega sredstva v predelek (D).
4. Če uporabljate tablete, v predelek (A) vstavite tableto.
5. Zaprite pokrov. Prepričajte se, da se tipka za sprostitve zaskoči.

6.2 Uporaba kombiniranih tablet

Ko uporabljate tablete, ki vsebujejo sol in sredstvo za izpiranje, ne polnite posode za sol in predala sredstva za izpiranje. Indikator sredstva za izpiranje vedno zasveti, ko je predal sredstva za izpiranje prazen.

1. Sistem za mehčanje vode nastavite na najnižjo vrednost.
 2. Doziranje sredstva za izpiranje nastavite na najnižjo stopnjo.
- Če prenehate uporabljati kombinirane tablete, preden začnete ločeno uporabljati pomivalno sredstvo, sredstvo za izpiranje in sol, naredite naslednje:
1. Pritisnite tipko za vklop/izklop za vklop naprave.
 2. Sistem za mehčanje vode nastavite na najvišjo vrednost.
 3. Preverite, ali sta posoda za sol in predal sredstva za izpiranje polna.
 4. Zaženite najkrajši program s fazo izpiranja, brez pomivalnega sredstva in posode.

5. Sistem za mehčanje vode prilagodite trdoti vode v vašem kraju.
6. Prilagodite sproščeno količino sredstva za izpiranje.

6.3 Nastavitev in vklop programa

Začetek programa brez zamika vklopa

1. Odprite pipo.
2. Zaprite vrata naprave.
3. Gumb obračajte, da se označevalec programa poravnava s simbolom programa, ki ga želite nastaviti.
 - Zasveti indikator za vklop/izklop.
4. Pritisnite polje **Start** za zagon programa.
 - Zasveti indikator Start.
 - Zasveti indikator faze pomivanja.

Začetek programa z zamikom vklopa

1. Nastavite program.
2. Pritisnite **Delay**, da zamaknete začetek programa za tri ure.
 - Zasveti indikator Delay.
3. Pritisnite tipko **Start** za začetek odštevanja.
 - Zasveti indikator Start.

Odpiranje vrat med delovanjem naprave

Če odprete vrata, naprava preneha delovati. Ko vrata zaprete, naprava nadaljuje z delovanjem od trenutka prekinitve.

Preklic zamika vklopa med odštevanjem

1. Hkrati pritisnite in držite tipki **Start** in **Delay**, dokler indikatorja Delay in Start ne ugasneta.

2. Pritisnite tipko **Start** za zagon programa.

Preklic programa

1. Hkrati pritisnite in držite tipki **Start** in **Delay**, dokler indikator Start ne ugasne.



Pred začetkom novega programa se prepričajte, da je pomivalno sredstvo v predalu za pomivalno sredstvo.

Ob koncu programa

Ko se program zaključí, zasveti indikator za konec, indikator Start pa ugasne. Če naprave ne izklopite v treh minutah, sveti le še indikator za vklop/izklop. Na ta način zmanjšate porabo energije.

1. Za izklop naprave obračajte gumb, dokler označevalec programa ni poravnava z indikatorjem za vklop/izklop.
2. Zaprite pipo.

Pomembno

- Posodo pred jemanjem iz pomivalnega stroja pustite, da se ohladi. Vroča posoda se hitro poškoduje.
- Najprej izpraznite spodnjo in potem zgornjo košaro.
- Na straneh in vratih naprave se lahko nahaja voda. Deli iz nerjavnega jekla se ohladijo hitreje kot posoda.

7. NAMIGI IN NASVETI

7.1 Mehčalec vode

Trda voda vsebuje veliko mineralov, ki lahko povzročijo poškodbo naprave in slabo pomito posodo. Sistem za mehčanje vode nevtralizira te minerale.

Sol za pomivalne stroje ohranja sistem za mehčanje vode čist in v dobrem stanju. Pomembno je nastaviti pravo stopnjo sistema za mehčanje vode. Zagotovi, da sistem za mehčanje vode uporablja pravo količino soli in vode.

7.2 Uporaba soli, sredstva za izpiranje in pomivalnega sredstva

- Uporabljajte le sol, sredstvo za izpiranje in pomivalno sredstvo za pomivalni stroj. Drugi izdelki lahko poškodujejo napravo.
- Sredstvo za izpiranje med zadnjo fazo izpiranja pripomore k sušenju posode brez lis in madežev.
- Kombinirane tablete vsebujejo pomivalno sredstvo, sredstvo za izpiranje in druga dodatna sredstva. Prepričajte se, da so tablete primerne za trdoto vode v vašem vodovodu. Oglejte si navodila na embalaži izdelkov.
- Tablete se pri kratkih programih ne raztopijo v celoti. Da bi preprečili ostanke pomivalnega sredstva na namiznem priboru, priporočamo, da tablete uporabljate pri dolgih programih.



Ne uporabite več kot pravo količino pomivalnega sredstva. Oglejte si navodila na embalaži pomivalnega sredstva.

7.3 Polnjenje košar



Oglejte si priložen list s primeri napolnjenosti košar.

- Napravo uporabljajte le za pomivanje predmetov, ki so primerni za pomivanje v pomivalnem stroju.
- V napravo ne dajajte predmetov iz lesa, roževine, aluminija, kositra in bakra.
- V napravo ne dajajte predmetov, ki lahko vpijejo vodo (gobe, gospodinjske krpe).

- S posode odstranite ostanke hrane.
- Za preprosto odstranitev zažganih ostankov hrane lonce in ponve namakajte v vodi, preden jih zložite v napravo.
- Votle predmete (npr. skodelice, kozarce in ponve) postavite z odprtino navzdol.
- Poskrbite, da se jedilni pribor in posoda ne bodo dotikali. Žlice pomešajte med drug pribor.
- Kozarci se ne smejo medsebojno dotikati.
- Manjše predmete vstavite v košarico za jedilni pribor.
- Lahke predmete zložite v zgornjo košaro. Poskrbite, da se ne bodo premikali.
- Pred vklopom programa se prepričajte, da se obe brizgalni ročici lahko neovirano vrtita.

7.4 Pred vklopom programa

Poskrbite za naslednje:

- Da bodo filtri čisti in pravilno nameščeni.
- Da brizgalni ročici nista zamašeni.
- Da so predmeti v košarah pravilno zloženi.
- Da bo program primeren za vstavljeno posodo in stopnjo umazanosti.
- Da bo uporabljena prava količina pomivalnega sredstva.
- Da sta prisotna sol in sredstvo za izpiranje za pomivalni stroj (razen če uporabljate kombinirane tablete).
- Da je pokrov posode za sol povsem pravit.

8. VZDRŽEVANJE IN ČIŠČENJE



OPOZORILO!

Pred vzdrževanjem izklopite napravo in iztaknite vtič iz vtičnice.



Umazani filtri in zamašene brizgalne ročice poslabšajo kakovost pomivanja. Občasno jih preverite in po potrebi očistite.

8.1 Čiščenje filtrov

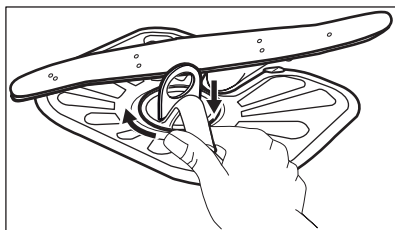
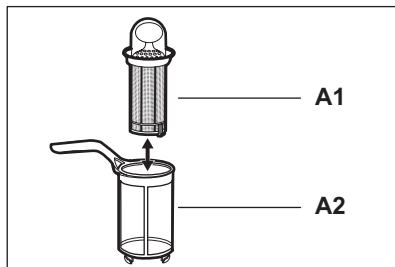
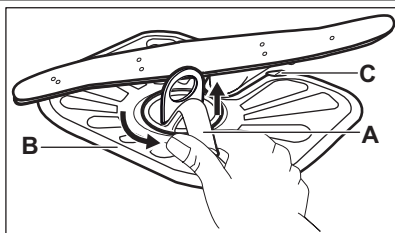

1. Filter (A) obrnite v nasprotni smeri urnega kazalca in ga odstranite.
2. Če želite filter (A) razstaviti, ločite dela (A1) in (A2).
3. Odstranite filter (B).
4. Filtra sperite pod vodo.
5. Filter (B) namestite v prvotni položaj. Poskrbite, da bo pravilno vstavljen pod vodilno (C).
6. Sestavite filter (A) in ga namestite v filter (B). Obračajte ga v smeri urnega kazalca, dokler se ne zaskoči.



Napačen položaj filtrov lahko povzroči slabe rezultate pomivanja in poškodbo naprave.

8.2 Čiščenje brizgalnih ročic

Ne odstranjujte brizgalnih ročic. Če se luknjice v brizgalnih ročicah zamašijo, odstranite ostanke umazanije s tankim ostrim predmetom.

8.3 Čiščenje zunanjih površin

Napravo očistite z vlažno mehko krpo. Uporabljajte samo nevtralne detergente. Za čiščenje ne uporabljajte abrazivnih čistil, grobih gobic ali topil.

9. ODPRAVLJANJE TEŽAV

Naprava se ne zažene oz. se ustavi med delovanjem.

Preden se obrnete na servis, si oglejte informacije v nadaljevanju za rešitev težave.

Pri nekaterih težavah v presledkih utripa indikator za konec in na ta način ponazarja opozorilno kodo.

Opozorilna koda	Težava
<ul style="list-style-type: none"> • Indikator za konec utripne enkrat v presledkih. • Indikator Start utripa neprekinjeno. 	Naprava se ne napolni z vodo.

Opozorilna koda	Težava
<ul style="list-style-type: none"> Indikator za konec utripne dvakrat v presledkih. Indikator Start utripa neprekinjeno. 	Naprava ne izčrpa vode.
<ul style="list-style-type: none"> Indikator za konec utripne trikrat v presledkih. Indikator Start utripa neprekinjeno. 	Vklopljen je zaščitni sistem za zaporo vode.

**OPOZORILO!**

Pred preverjanji izklopite napravo. Obračajte gumb, dokler označevalec programa ni poravnat z indikatorjem za vklop/izklop.

Težava	Možna rešitev
Naprave ne morete vklopiti.	Poskrbite, da bo vtič vtaknjen v vtičnico.
	Prepričajte se, da v omarici z varovalkami ni poškodovane varovalke.
Program se ne zažene.	Prepričajte se, da so vrata naprave zaprta.
	Pritisnite Start .
	Če je nastavljen zamik vklopa, nastavitvev preključite ali počakajte, da se odštevanje konča.
Naprava se ne napolni z vodo.	Prepričajte se, da je pipa odprta.
	Prepričajte se, da tlak dovoda vode ni prenizek. Za te informacije se obrnite na krajevno vodovodno podjetje.
	Prepričajte se, da pipa ni zamašena.
	Prepričajte se, da filter v cevi za dovod vode ni zamašen.
	Prepričajte se, da cev za dovod vode ni prepognjena ali ukrivljena.
Naprava ne izčrpa vode.	Prepričajte se, da sifon ni zamašen.
	Prepričajte se, da cev za odvod vode ni prepognjena ali ukrivljena.
Vklopljen je zaščitni sistem za zaporo vode.	Zaprte pipo in se obrnite na servis.

Po opravljenem pregledu obračajte gumb za izbiro programa, dokler označevalec programa ni poravnat s programom, ki se je izvajal ob pojavu težave. Program se nadaljuje od trenutka prekinitve.

Če se težava ponovi, se obrnite na servis.

Če se prikažejo druge opozorilne kode, se obrnite na servis.

9.1 Če rezultati pomivanja in sušenja niso zadovoljivi

Beli pasovi ali modrikast sloj na kozarcih in posodi

- Preveč sproščenega sredstva za izpiranje. Izbirnik sredstva za izpiranje premaknite v nižji položaj.
- Pomivalnega sredstva je preveč.

Madeži in posušene vodne kapljice na kozarcih in posodi

- Premalo sproščene sredstva za izpiranje. Izbirnik sredstva za izpiranje premaknite v višji položaj.
- Vzrok je lahko v kakovosti pomivalnega sredstva.

- Predal sredstva za izpiranje je prazen.
- Vzrok je lahko v kakovosti sredstva za izpiranje.



Za druge možne vzroke si oglejte »NAMIGI IN NASVETI«.

Posoda je mokra

- Program ne vključuje faze sušenja ali pa vključuje fazo sušenja pri nizki temperaturi.

10. TEHNIČNE INFORMACIJE

Mere	Širina / višina / globina (mm)	600 / 850 / 625
Priključitev na električno napetost	Oglejte si ploščico za tehnične navedbe.	
	Napetost	220 - 240 V
	Frekvenca	50 Hz
Tlak vode	Min. / maks. (bar / MPa)	(0.5 / 0.05) / (8 / 0.8)
Dovod vode ¹⁾	Hladna ali vroča voda ²⁾	maks. 60 °C
Zmogljivost	Pogrinjkov	12
Poraba energije	Vklopljen	0.99 W
	Izklopljen	0.1 W

¹⁾ Cev za dovod vode priključite na pipo s 3/4-colsko spojko.

²⁾ Če se vroča voda ogreva s pomočjo nadomestnih virov energije (npr. sončnih plošč ali vetrne elektrarne), uporabite priključitev na vročo vodo, da zmanjšate porabo energije.

11. SKRB ZA VARSTVO OKOLJA

Reciklirajte materiale, ki jih označuje simbol .

Embalažo odložite v ustrezne zabojnike za reciklažo.

Pomagajte zaščititi okolje in zdravje ljudi ter reciklirati odpadke električnih in elektronskih

naprav. Naprav, označenih s simbolom , ne odstranjujte z gospodinjstvi odpadki. Izdelek vrnite na krajevno zbirališče za recikliranje ali se obrnite na občinski urad.

www.electrolux.com/shop



156964530-A-412012

