



Thinking of you
Electrolux



EDH3487RDW

DA TØRRETUMBLER	BRUGSANVISNING	2
FI KUIVAUSRUMPU	KÄYTTÖOHJE	18
HU SZÁRÍTÓGÉP	HASZNÁLATI ÚTMUTATÓ	34
LV ŽĀVĒŠANAS TVERTNE	LIETOŠANAS INSTRUKCIJA	50



INDHOLD

1. SIKKERHEDSANVISNINGER	3
2. PRODUKTBESKRIVELSE	5
3. BETJENINGSPANEL	6
4. PROGRAMMER	7
5. TILVALG	8
6. INDSTILLINGER	9
7. DAGLIG BRUG	10
8. RÅD	11
9. VEDLIGEHOLDELSE OG RENGØRING	12
10. FEJLFINDING	15
11. TEKNISKE DATA	16
12. MILJØHENSYN	17

VI TÆNKER PÅ DIG

Tak for dit køb af et Electrolux-apparat. Du har valgt et produkt, som giver dig årtiers professionel erfaring og innovation på én gang. Genialt og elegant. Det er designet med dig i tankerne. Så uanset hvornår du bruger det, kan du være sikker på, at du får fantastiske resultater hver gang.

Velkommen til Electrolux.

Besøg vores websted for at:



Få rådgivning, brochurer, fejlfinding, serviceinformation:
www.electrolux.com



Registrere dit produkt for bedre service:
www.electrolux.com/productregistration



Købe tilbehør, forbrugsvarer og originale reservedele til dit apparat:
www.electrolux.com/shop

KUNDEPLEJE OG SERVICE

Vi anbefaler brugen af originale reservedele.

Sørg for at have følgende data tilgængelig, når du kontakter service.

Du finder oplysningerne på maskinens typeskilt. Model, PNC, Serienummer.



Advarsel /Forsigtig-Sikkerhedsanvisninger.



Generelle oplysninger og tips



Miljøoplysninger

Ret til ændringer uden varsel forbeholdes.

1. SIKKERHEDSANVISNINGER

Læs brugsanvisningen grundigt, før apparatet installeres og tages i brug. Producenten kan ikke drages til ansvar, hvis apparatet installeres forkert og anvendelsen forårsager skade. Opbevar altid brugsanvisningen sammen med apparatet til eventuel fremtidig brug.

1.1 Sikkerhed for børn og andre udsatte personer



ADVARSEL

Risiko for kvælning, personskade eller permanent invaliditet.

- Apparatet kan bruges af børn fra 8 år og opefter samt af personer med nedsat fysisk, sensorisk eller psykisk funktionsevne, eller som mangler den nødvendige erfaring eller viden, hvis de er under opsyn eller er blevet instrueret i betjeningen af apparatet af en person, som er ansvarlig for deres sikkerhed.
- Børn må ikke lege med apparatet.
- Opbevar al emballage utilgængeligt for børn.
- Opbevar alle opvaskemidler utilgængeligt for børn.
- Lad ikke børn og husdyr komme tæt på apparatet, mens lugen er åben.
- Rengøring og vedligeholdelse må ikke udføres af børn uden overvågning.

1.2 Installation

- Fjern al emballagen.
- Undlad at installere eller bruge et beskadiget apparat.
- Følg den medfølgende brugsanvisning.
- Sørg for, at gulvet, hvor apparatet skal stå, er plant, stabilt, varmekfast og rent.
- Stil eller brug ikke apparatet et sted, hvor temperaturen kommer under 5°C eller over 35°C.
- Installér ikke apparatet bag en dør, der kan låses, en skydedør eller dør med et hængsel på den modsatte side, hvor apparatets luge ikke kan åbnes helt.
- Vær altid forsigtig, når du flytter apparatet, da det er tungt. Brug altid sikkerhedshandsker.

- Flyt altid apparatet lodret.
- Apparatets bagside skal anbringes mod væggen.
- Sørg for, at der er luftcirkulation mellem apparatet og gulvet.
- Sørg for, at tæppet ikke spærrer for ventilationsåbningerne i bunden af apparatet (hvis relevant).
- Udstødningsluft må ikke blive sendt ud i et aftræksrør, der bruges til udstødningsgasser fra apparater, der afbrænder gas eller andre brændstoffer.
- Hvis tørretumbleren stilles oven på en vaskemaskine, skal stablesættet anvendes. Stablesættet, der kan fås hos din autoriserede forhandler, må kun bruges med det apparat, der er angivet i vejledningen, der fulgte med tilbehøret. Læs den omhyggeligt inden installation (se installationsbrochuren).
- Sørg for god ventilation i det lokale, hvor tørretumbleren installeres, så der ikke kan dannes gasser i rummet fra andre apparater, der bruger brændstof som f.eks. gas, eller fra åbne ildsteder.
- Apparatet kan monteres som fritstående eller under køkkenbordet med korrekt plads (se installationsbrochuren).
- Når apparatet står i den endelige position, kontrolleres det, at den er i vater. Skru benene op og ned, indtil maskinen er i vater, hvis dette ikke er tilfældet.

Tilslutning, el



ADVARSEL

Risiko for brand og elektrisk stød.

- Apparatet skal tilsluttes strøm m/Jord, jvf. Stærkstrømsreglementet.
- Sørg for, at de elektriske data på typeskiltet svarer til strømforsyningen. Hvis det ikke er tilfældet, skal du kontakte en elektriker.
- Brug altid en korrekt monteret lovlig tilslutningskontakt.
- Brug ikke multistik-adaptore og forlængerledninger.
- Pas på, du ikke beskadiger vægstikket og ledningen. Hvis der bliver behov for at udskifte apparatets netledning, skal det udføres af Electrolux Service A/S.

- Sæt først netstikket i stikkontakten ved installationens afslutning. Sørg for, at der er adgang til elstikket efter installationen.
- Undgå at slukke for apparatet ved at trække i ledningen. Tag altid selve netstikket ud af kontakten.
- Undgå at berøre netledningen eller netstikket, hvis du har våde hænder.
- Apparatet er i overensstemmelse med EU-direktiverne.

1.3 Brug



ADVARSEL

Risiko for brand, eksplosion, elektrisk stød eller skade på apparatet

- Brug kun apparatet i et husholdningsmiljø.
- Apparatets specifikationer må ikke ændres.
- Den sidste del af tørreprogrammet udføres uden varme (nedkolingscyklus) for at sikre, at genstandene ikke beskadiges.

Hvis du standser apparatet inden tørreprogrammets afslutning, skal du øjeblikkeligt tage alle genstande ud og fordele dem, så varmen kan sprede sig.

- Hvis du bruger et skyllemiddel eller lignende produkter, skal du overholde anvisningerne på emballagen.
- Brug ikke maskinen uden et filter. Rengør fnugfilteret inden og efter hver brug.
- Tør fnug væk, der har ophobet sig omkring apparatet.
- Tør ikke beskadigede genstande, som indeholder polstring eller fyld.
- Tør ikke genstande, som f.eks. skumgummi (latexskum), badehætter, vandtætte stoffer og tøjartikler med gummi-støtte.
- Inden du tørrer genstande, der har været i kontakt med stoffer som f.eks. stegeolie, acetone, alkohol, benzin, petroleum, pletfjernere, terpentiner, voks og voksfjernere, skal du vaske dem i varmt vand med en ekstra mængde vaske-middel.
- Tør ikke genstande i apparatet, hvis der er blevet anvendt industrielle kemikalier til rengøring.

- Sørg for, at der ikke er efterladt gaslignende eller tændstikker i tøjets lommer.
- Tør kun stoffer, som er egnet til tørring i tørretumbler. Følg instruktionerne på stofmærket.
- Tør ikke uvasket tøj i apparatet.
- Hvis du har vasket dit vasketøj med en pletfjerner, skal du starte et ekstra skylleprogram, inden du starter tørretumbleren.
- Undlad at drikke eller tilberede mad med kondensvand. Det kan medføre sundhedsmæssige problemer for personer og husdyr.
- Undgå at sidde eller stå på den åbne låge.
- Overhold det maksimale 8 kg genstande, der kan ilægges (se kapitlet "Programtabel").
- Tør ikke dryppende vådt tøj i tørretumbleren.

1.4 Vedligeholdelse og rengøring



ADVARSEL

Risiko for skader på mennesker eller apparat.

- Sluk for apparatet, og tag stikket ud af kontakten inden vedligeholdelse.
- Undlad at bruge højtryksrensere eller damp til at rengøre apparatet.
- Rengør apparatet med en fugtig, blød klud. Brug kun et neutralt rengøringsmiddel. Brug ikke slibende midler, skuresvampe, opløsningsmidler eller metaliske genstande.

1.5 Indvendig belysning



ADVARSEL

Fare for personskade. Synlig stråling fra LED. Se ikke direkte ind i lysstrålen.



Kontakt servicecentret for at få udskiftet den indvendige belysning.

1.6 Bortskaffelse



ADVARSEL

Risiko for personskade eller kvælning.

- Tag stikket ud af kontakten.
- Klip elledningen af, og kassér den.
- Fjern lågens lås, så børn og kæledyr ikke kan blive lukket inde i apparatet.

- Kompressoren og det lukkede rørsystem i tørretumbleren er fyldt med det specielle middel, som er fri for fluorchlor-kulbrinter. Dette system skal forblive tæt. Beskadigelsen af systemet kan forårsage lækage.

Kompressor



ADVARSEL

Risiko for beskadigelse af apparatet.

2. PRODUKTBEKRIVELSE

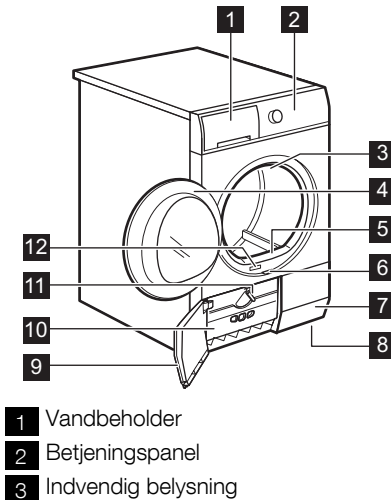

- 4 Luge
- 5 Primært filter
- 6 Knappen, som åbner lugen foran varmeveksleren
- 7 Lufttilførselshuller
- 8 Justerbare ben
- 9 Luge til varmeveksler
- 10 Dæksel til varmeveksler
- 11 Knappen til at låse dækslet til varmeveksleren
- 12 Mærkeplade



Lugen kan monteres af brugeren i den modsatte side. Det kan gøre det nemmere at lægge vasketøj i eller tage det ud, hvis der er en grænse for apparatets installation (se separat brochure).

3. BETJENINGSPANEL

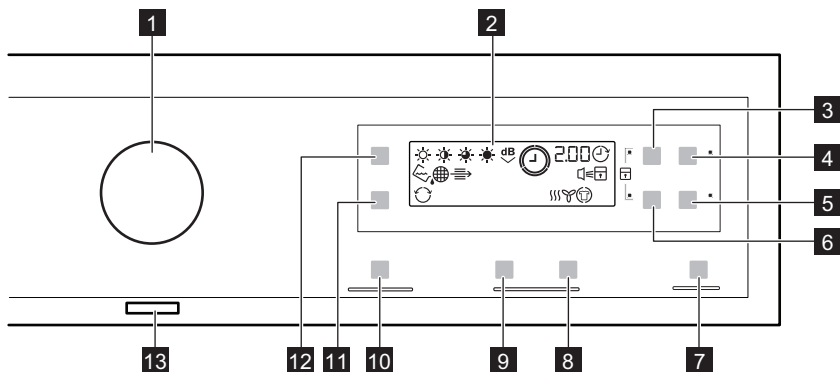















- 1** Programvælger
- 2** Visning
- 3** Knappen Time (Tid)
- 4** Knappen Delay (Senere Start)
- 5** Knappen Anti-crease (Antikrøl Fase)
- 6** Knappen Wool Load (Uld Fyldning)
- 7** Knappen Start/Pause
- 8** Knappen til øgning af tørrestativets tid
- 9** Knappen til mindskning af tørrestativets tid
- 10** Knappen MyFavourite
- 11** Knappen Reverse Plus (Reverser.+)
- 12** Knappen Dryness (Tørhedsgrad)
- 13** Knappen Tænd/Sluk



Tryk på knapperne med fingeren i området med symbolet eller navnet på tilvalget. Du bør ikke have handsker på, når du betjener betjeningspanelet. Sørg altid for, at betjeningspanelet er rent og tørt.

Lamper	Forløb
	Lydsignaler.
	Børnesikring.
	Vandbeholder.
	Filter.
	Kondensator.
	Tørrefase.
	Afkølingsfase.
	Antikrøl-fase.
	Senere start.
	Reverser.+
	Tørhedsgrad
2.00	Programvarighed.
30' - 20h	Varighed af senere start.

4. PROGRAMMER

Programmer	Type vask / Vask (maks.) ¹⁾ / Fabriksmærke
 Cotton (Bomuld)	Tørhedsgrad: ☀️ Extra Dry (Ekstra Tørt) , ☀️ Strong Dry (Meget Tørt) , ☀️ Cupboard Dry (Skabstørt) ²⁾ , ☀️ Iron Dry (Strygetørt) ²⁾ / 8kg / ☺️☺️☺️
 Mixed (Blandet)	Bomuld og syntetiske stoffer. Program med lav temperatur Program til finvask med varm luft. / 3kg / ☺️☺️☺️
 Synthetic (Syn- tetisk)	Tørhedsgrad: ☀️ Extra Dry (Ekstra Tørt) , ☀️ Cupboard Dry (Skabstørt) ²⁾ , ☀️ Iron Dry (Strygetørt) ²⁾ / 3,5kg / ☺️☺️☺️
 Easy Iron (Strygelet)	Stof med nem pleje, hvor det kun er nødvendigt med minimal strygning. Resultaterne af tørringen kan variere fra den en type stof til den anden. Ryst tøjet, inden du lægger det i apparatet. Når programmet er afsluttet, skal du øjeblikkeligt tage genstandene ud og hænge dem på en bøjle. / 1 kg (eller 5 skjorter) / ☺️☺️☺️
 Rapid (Kvik 2 kg)	Til tørring af bomuld og syntetiske stoffer ved lav temperatur. / 2kg / ☺️☺️☺️
 Time Drying (Tid)	Med dette program kan du bruge tilvalget Time (Tid) og indstille programmets varighed. / 8kg / ☺️☺️☺️
 Refresh (Genop- friskning)	Genopfrisker stoffer, der har været gemt ad vejen. / 1kg
 Drying Rack (Tørrestativ) ³⁾	Mild tørring af vaskbart uld og sportssko (se separat brugervejledning, der fulgte med tørrestativ). / 1kg (eller 1 par sportssko)
 Wool (Uld) ⁴⁾	Uldstoffer. Tag øjeblikkeligt genstandene ud, når programmet er afsluttet. / 1kg
 Delicates (Fin- vask)	Sarte stoffer. / 3kg / ☺️☺️☺️
 Shirts (Skjorter)	Stof med nem pleje, hvor det kun er nødvendigt med minimal strygning. Resultaterne af tørringen kan variere fra den en type stof til den anden. Ryst tøjet, inden du lægger det i apparatet. Når programmet er afsluttet, skal du øjeblikkeligt tage genstandene ud og hænge dem på en bøjle. / 1,5kg (eller 7 skjorter) / ☺️☺️☺️
 Duvet (Tæpper)	Til tørring af en eller to dyner og puder (med fjer, dun eller syntetisk fyld). / 3kg / ☺️☺️☺️
 Jeans	Fritidstøj, f.eks. jeans, sweatshirts med forskellig stoftykkelse (f.eks. i manchetter og sømme). / 8kg / ☺️☺️☺️
 Sports (Sports- tøj)	Sportstøj, tynde og lette stoffer, mikrofibre, polyester, der ikke skal stryges. / 2kg / ☺️☺️☺️

¹⁾ Maksimalvægten henviser til tørre genstande.

²⁾ **Kun til testinstitutter:** Standardprogrammer for test er angivet i dokumentet EN 61121.

³⁾ Kun med tørrestativet

- 4) Dette program er godkendt af Woolmark Company. Programmet er til at tørre uldgenstande med mærket "håndvask". Følg anvisningerne fra producenten om vask og tørretumbling af genstande, der er fremstillet af uld.

5. TILVALG

5.1 Time (Tid)

Dette tilvalg kan kun bruges på programmet Time Drying (Tid) . Du kan indstille programvalget til mellem mindst 10 minutter og højst 2 timer. Varighedens indstilling er relateret til mængden af vasketøj i apparatet.

Vi anbefaler, at du indstiller en kort varighed for små mængder vasketøj eller for kun én genstand.

5.2 Wool Load (Uld Fyldning)

Dette tilvalg kan kun vælges for programmet Wool (Uld) . For at få vasketøjet mere tørt skal du trykke på knappen  Wool Load (Uld Fyldning) gentagne gange for at øge programmets varighed.

5.3 Anti-crease (Antikrøl Fase)

Forlænger standardantikrølfasen (60 minutter) med 30 minutter i slutningen af hver tørrecyklus. Denne funktion begrænser risikoen for at tøjet krøller. Vasketøjet kan fjernes under antikrølfasen.

5.4 Tørrestativets tid

Dette tilvalg kan kun bruges på programmet Drying Rack (Tørrestativ) . Du kan indstille programvalget til mellem mindst 30 minutter og højst 4 timer. Varighedens indstilling er relateret til mængden af vasketøj i apparatet.

Vi anbefaler, at du indstiller en kort varighed for små mængder vasketøj eller for kun én genstand.

5.5 Reverse Plus (Reverser.+)

Til skånsom tørring af sarte og temperaturløslige stoffer (f.eks. akryl og viskose). Denne funktion er med til at reducere krølning af vasketøjet. Til stoffer med symbolet  på vaskemærket.

5.6 Dryness (Tørhedsgrad)

Denne funktion gør, at vasketøjet bliver mere tørt.

Der er 4 mulige valg:

-  Extra Dry (Ekstra Tørt)
-  Strong Dry (Meget Tørt) (kun for Cotton (Bomuld))
-  Cupboard Dry (Skabstørt)
-  Iron Dry (Strygetørt)



















5.7 MyFavourite ☆

Du kan udføre konfigurationen af program og tilvalg og lagre den i apparatets hukommelse.

Sådan lagres konfigurationen:

1. Vælg programmet og tilgængelige tilvalg
2. Tryk på MyFavourite i nogle sekunder. Lyden og meddelelsen i displayet bekræfter, at konfigurationen er gemt. Sådan aktiveres den lagrede konfiguration:
 1. Tænd for apparatet
 2. Tryk på MyFavourite

Programmer ¹⁾						
 Cotton (Bomuld)			■			■
 Mixed (Blandet)			■			
 Synthetic (Syntetisk)			■		■	■

Programmer ¹⁾											
 Easy Iron (Strygelet)											
 Rapid (Kvik 2 kg)											
 Time Drying (Tid)			■								
 Refresh (Genopfriskning)											
 Drying Rack (Tørrestativ)					■						
 Wool (Uld)						■					
 Delicates (Finvask)							■				
 Shirts (Skjorter)								■			
 Duvet (Tæpper)									■		
 Jeans										■	
 Sports (Sportstøj)											■

1) Du kan vælge 1 eller flere tilvalg sammen med programmet. Tryk på den relaterede knap for at aktivere eller deaktivere dem.

6. INDSTILLINGER

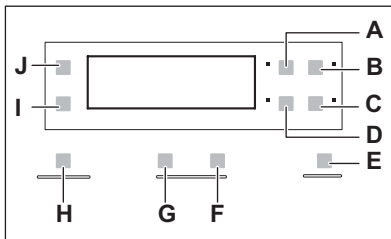

- A) Knappen Time (Tid) 
- B) Knappen Delay (Senere Start) 
- C) Knappen Anti-crease (Antikrøl Fase) 
- D) Knappen Wool Load (Uld Fyldning) 
- E) Knappen Start/Pause 
- F) Knappen til øgning af tørrestativets tid
- G) Knappen til mindskning af tørrestativets tid
- H) Knappen MyFavourite 
- I) Knappen Reverse Plus (Reverser.+) 
- J) Knappen Dryness (Tørhedsgrad) 

6.1 Børnesikring

Dette tilvalg forhindrer, at børn leget med apparatet, mens et program er i gang. Programknappen og knapperne er låst. Kun tænd/sluk-knappen er låst op.

Aktivering af børnesikringen

1. Tryk på tænd-/sluk-knappen for at aktivere apparatet.
2. Tryk samtidigt på knapperne (A) og (D), og hold dem nede, indtil kontrol-lampen for børnesikringen tændes.
 - Børnesikringen kan deaktiveres, mens et program er i gang. Tryk på de samme knapper, og hold dem nede, indtil kontrollampen for børnesikringen slukkes.



6.2 Alarm slået til/fra

For at slå lydsignalerne fra eller til skal du trykke på knapperne (B) og (C) og holde dem nede i ca. 2 sekunder samtidigt.

6.3 Vandets hårdhedsgrad og ledningsevne

Vandets hårdhedsgrad er forskelligt fra sted til sted. Vandets hårdhedsgrad påvirker vandets ledningsevne og ledningssensoren i apparatet. Hvis du kender værdien af vandets ledningsevne, kan du justere sensoren for at få bedre tørreresultater.

Justering af ledningssensoren

1. Tryk på tænd-/sluk-knappen for at aktivere apparatet
2. Tryk samtidigt på knapperne **(A)** og **(B)**, og hold dem nede, indtil en af disse kontrollamper tændes:
 -  (lav <math>< 300 \mu\text{S}/\text{cm}</math>)
 -  (middel 300-600 $\mu\text{S}/\text{cm}$)
 -  (høj >600 $\mu\text{S}/\text{cm}$)
3. Tryk gentagne gange på knappen **(E)**, indtil kontrollampen for det korrekte niveau lyser.
4. For at bekræfte justeringen skal du trykke på knapperne **(A)** og **(B)** og holde dem nede i ca. 2 sekunder samtidigt.

6.4 Kontrollampen for vandbeholderen





Som standard er kontrollampen for vandbeholderen tændt. Den tændes, når pro-

grammet afsluttes, eller når det er nødvendigt at tomme vandbeholderen.



Hvis "Udtømmingssæt" er installeret, tommer apparatet automatisk vandet fra vandbeholderen. Under denne betingelse anbefaler vi, at du deaktiverer kontrollampen for vandbeholderen. Se den medfølgende folder for tilgængeligt tilbehør.

Deaktivering af kontrollampen til vandbeholderen

1. Tryk på tænd-/sluk-knappen for at aktivere apparatet
2. Tryk på knapperne **(J)** og **(I)**, og hold dem nede samtidigt, indtil displayet viser en af disse 2 konfigurationer:
 - Kontrollampen for  er slukket, og kontrollampen for  er tændt.
 - Kontrollampen for vandbeholderen er slukket. Efter ca. 4 sekunder slukkes de 2 kontrollamper.
 - Kontrollamperne for  og  er tændt.
 - Kontrollampen for vandbeholderen er tændt. Efter ca. 4 sekunder slukkes de 2 kontrollamper

7. DAGLIG BRUG



Inden du bruger apparatet for første gang, skal du udføre en af disse handlinger:

- Rengør tørretumblersens tromle med en fugtig klud.
- Start et kort program (f.eks. 30 minutter) med fugtigt vasketøj.



I begyndelsen af tørreproceduren (3-5 min.) kan der forekomme et lidt forhøjet lydniveau. Det skyldes opstart af kompressoren, hvilket er normalt for kompressordrevne apparater som fx: køleskabe, fryser.

7.1 Start af et program uden senere start

1. Forbered vasketøjet, og læg det i apparatet.
2. Tryk på tænd-/sluk-knappen for at aktivere apparatet.
3. Vælg det program og de tilvalg, der passer til vasketøjets type.
 - Displayet viser programmets varighed.
4. Du kan starte programmet ved at trykke på knappen Start/Pause .

**BEMÆRK**

Sørg for, at vasketøjet ikke sætter sig fast mellem apparatets luge og gummipakningen, når du lukker lugen.

7.2 Start af et program med senere start

1. Vælg det program og de tilvalg, der passer til vasketøjets type.
2. Tryk på knappen til senere start en eller flere gange, indtil displayet viser den senere tid, du ønsker at indstille.
 - Du kan forsinke programmets start mindst 30 minutter og op til højst 20 timer
3. Du kan starte nedtællingen ved at trykke på knappen Start/Pause . Displayet viser nedtællingen til den senere start.
 - Når nedtællingen er slut, starter programmet.

7.3 Auto Off-funktion

For at mindske energiforbruget deaktiverer denne funktion automatisk apparatet:

- Efter 5 minutter, hvis du ikke starter programmet.
- Efter 5 minutter fra programmets afslutning.



7.4 Ændring af program

1. Tryk på tænd-/sluk-knappen for at deaktivere apparatet



2. Tryk på tænd-/sluk-knappen for at aktivere apparatet.
3. Indstil programmet.

7.5 Ved programslut

Når programmet er afsluttet, sker følgende:

- Der udsendes et lydssignal.
- -kontrollampen blinker.
- Kontrollampen for  giver sig til at lyse.
- Kontrollampen for Start/Pause lyser. Apparatet bliver ved med at køre med antikrølfasen i ca. 30 minutter til. Antikrølfasen fjerner folder fra dit vasketøj. Du kan fjerne vasketøjet, inden antikrølfasen er afsluttet. Af hensyn til bedre resultater anbefaler vi, at du tager vasketøjet ud, når fasen er næsten afsluttet eller helt afsluttet.

Når antikrølfasen er afsluttet:

- Kontrollampen  lyser, men blinker ikke.
 - Kontrollampen  slukkes.
 - Kontrollampen Start/Pause slukkes.
1. Tryk på tænd-/sluk-knappen for at deaktivere apparatet.
 2. Åbn apparatets luge.
 3. Tag tøjet ud.
 4. Luk apparatets luge.







Rengør altid filteret, og tøm vandbeholderen, når et program er afsluttet.

8. RÅD

8.1 Forberedelse af tøjet

- Luk lynlåsen.
- Luk dynernes fastgøringslementer.
- Lad ikke snore eller bånd være løse (f.eks. bånd på forklæder). Bind dem, inden du starter et program.
- Fjern alle genstande fra lommerne.
- Hvis en genstand har et indvendigt lag af bomuld, skal det vendes på vrangen. Sørg for, at bomuldslaget altid vender udad.
- Vi anbefaler, at du indstiller det korrekte program, der gælder for den type stof, som ligger i apparatet.
- Læg ikke stoffer med stærke farver sammen med stoffer med lyse farver. Stærke farver kan gå ud i vandet.
- Brug et relevant program til bomuldsjersey og strikvarer for at forhindre, at tøjet kryber.
- Sørg for, at vasketøjet ikke vejer mere end den maksimale vægt på programtabellen.

- Tør kun vasketøj, der kan tåle at komme i tørretumbleren. Se stofmærket på genstandene.

Stofmærke	Forløb
	Vasketøj, der kan komme i tørretumbler.
	Vasketøj, der kan komme i tørretumbler. Indstil programmet med standardtemperaturen.
	Vasketøj, der kan komme i tørretumbler. Indstil programmet med lav temperatur.
	Vasketøj, der ikke kan komme i tørretumbler.

9. VEDLIGEHOLDELSE OG RENGØRING

9.1 Rengøring af filteret

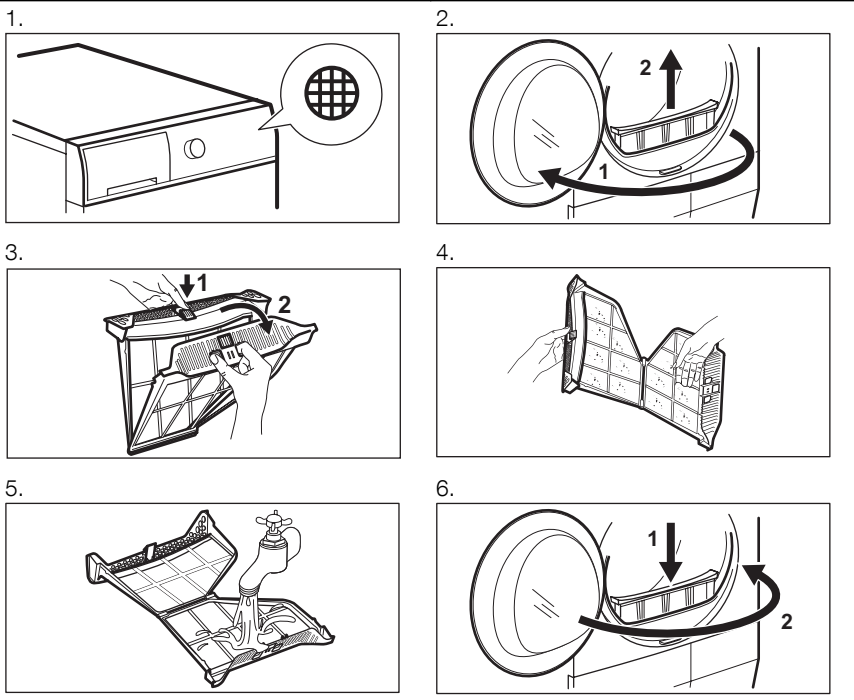

9.2 Tømning af vandbeholderen

1.

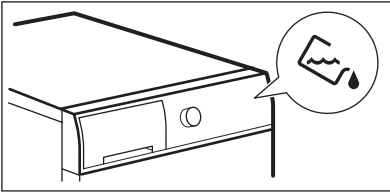

2.

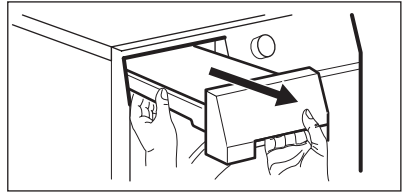

3.

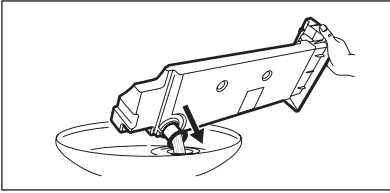

4.

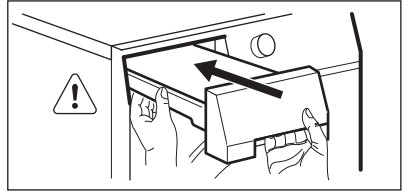

Du kan bruge vandet fra vandbeholderen som et alternativ til destilleret vand (f.eks. til dampstrygning). Fjern rester af snavs med et filter, inden du bruger vandet.

9.3 Rengøring af kondensatoren



Hvor ofte filtrene skal rengøres afhænger af typen af vasketøj og dets mængde. Hvis du tørrer med den maksimale mængde vasketøj, skal filtrene rengøres hver gang, der er gået 3 cyklusser.

1.

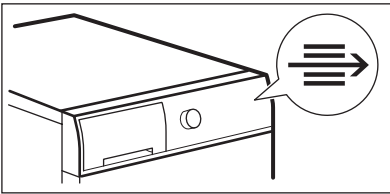

2.

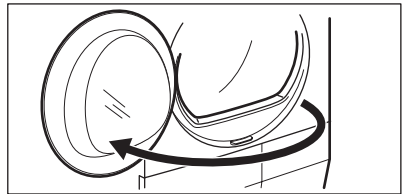

3.

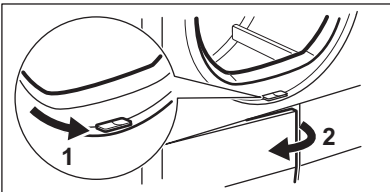

4.

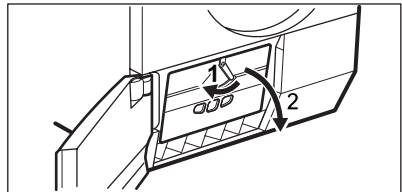

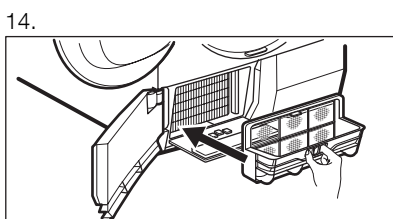
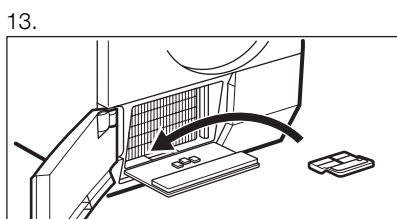
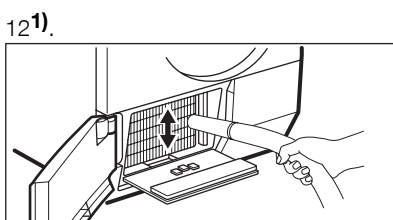
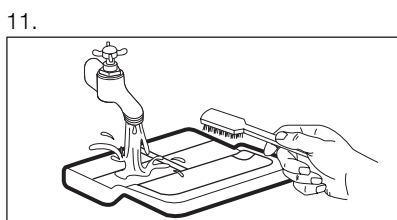
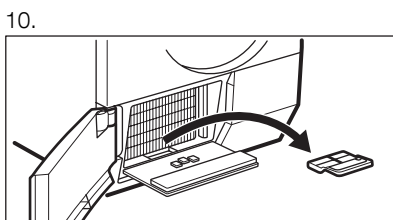
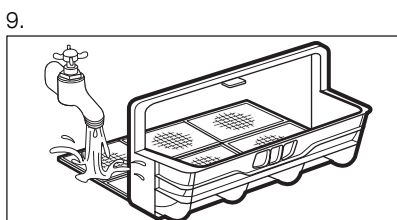
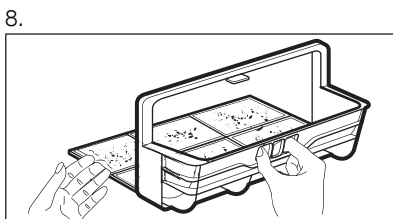
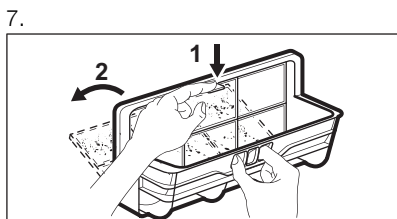
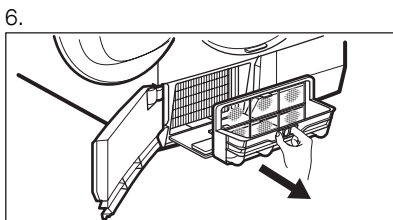
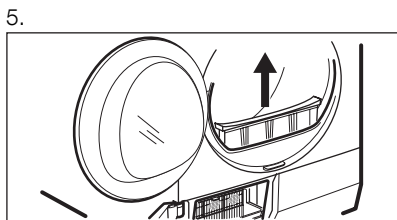

15.

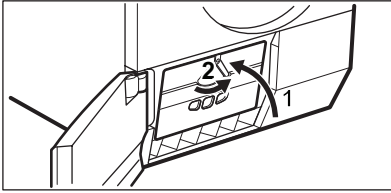

16.

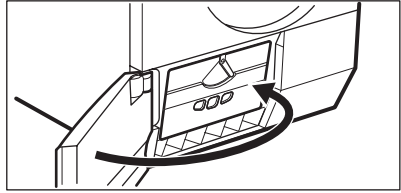

1) Ca. en gang hver 6. måned om nødvendigt renses varmevekslerrummet for fnug. Du kan bruge en støvsuger.

9.4 Rengøring af tromle



ADVARSEL

Kobl apparatet fra strømforsyningen, før det rengøres.

Brug et almindeligt neutralt vaskemiddel til at rengøre den indvendige overflade af tromlen og tromleribberne. Tør de rengjorte overflader med en blød klud.



BEMÆRK

Brug ikke skuremidler eller stålsvampe til rengøring af tromlen.

Rengør med en fugtig klud. Tør de rengjorte overflader med en blød klud.



BEMÆRK

Brug ikke møbelrens eller skrappe rengøringsmidler til rengøring af apparatet.

9.6 Rengøring af lufttilførselshullerne

Brug en støvsuger til at fjerne fnugget fra lufttilførselshullerne.

9.5 Rengøring af betjeningspanel og kabinet

Brug et almindeligt neutralt vaskemiddel til at rengøre betjeningspanelet og kabinettet.

10. FEJLFINDING

10.1

Fejl	Mulig løsning
Du kan ikke tænde for maskinen.	Sørg for, at netstikket er sat rigtigt i stik-kontakten.
	Kontroller, at der ikke er sprunget en sikring i sikringsboksen.
Programmet starter ikke.	Tryk på Start/Pause .
	Kontrollér, at apparatets luge er lukket.
Apparatets luge lukker ikke.	Sørg for at sætte filteret rigtigt i.
	Sørg for, at vasketøjet ikke sætter sig fast mellem apparatets luge og gummipakningen.

Fejl	Mulig løsning
Apparatets standser under drift.	Sørg for, at vandbeholderen er tom. Tryk på Start/Pause for at starte programmet igen.
Displayet viser en lang programvarighed. ¹⁾	Sørg for, at vasketøjets vægt passer til programmets varighed. Kontrollér, at filteret er rent. Tøjet er for vådt. Centrifuger vasketøjet i vaskemaskinen igen. Sørg for, at rumtemperaturen ikke er for varm.
Displayet viser en kort programvarighed.	Indstil Time Drying (Tid)- eller Extra Dry (Extra Tørt)-programmet.
Displayet viser Err.	Hvis du ønsker at indstille et nyt program, skal du slukke og tænde for apparatet. Sørg for, at du kan vælge tilvalgene til programmet.
Displayet viser E51	Sluk og tænd for apparatet. Start et nyt program. Kontakt det lokale servicecenter, hvis problemet opstår igen.

¹⁾ Efter maks. 5 timer afsluttes programmet automatisk

10.2 Hvis tørringen er utilfredsstillende

- Det indstillede program var forkert.
- Filteret er tilstoppet.
- Kondensatoren er tilstoppet.

- Der var for meget vasketøj i apparatet.
- Tromlen er beskidt.
- Forkert indstilling af ledningssensoren.
- Lufttilførselshullerne er tilstoppede.

11. TEKNISKE DATA

Mål (mm)	Bredde / Højde / Dybde	850 x 600 x 600
Maks. dybde (med åben apparatluge)		1090 mm
Maks. bredde (med åben apparatluge)		950 mm
Tilslutning, el	Spænding	230V
	Frekvens	50 Hz
	Sikring	4A
	Tilsluttet effekt i alt	900 W
Tromlens rumfang		108 l

Apparatets vægt		57 kg
Vasketøj: maks. vægt		8 kg
Type af anvendelse		Husholdning
Omgivelsestemperatur	Min.	5 °C
	Maks.	35 °C
Energiforbrug ¹⁾	kWh/cyklus	1,92 kWt
Årligt energiforbrug ²⁾		108,3 kWt
Energiklasse		A
Strømforbrug	Tændt-tilstand	0,05W
	Slukket-tilstand	0,05 W

¹⁾ Med reference til EN 61121. 8 kg bomuld og en centrifugeringshastighed på 1000 rpm.

²⁾ Dette er det omtrentlige energiforbrug for 4 personer, der bruger apparatet korrekt.

12. MILJØHENSYN

Genbrug materialer med symbolet .

Anbring emballagematerialet i passende beholdere til genbrug.

Hjælp med at beskytte miljøet og menneskelig sundhed samt at genbruge affald af elektriske og elektroniske

apparater. Kasser ikke apparater, der er mærket med symbolet , sammen med husholdningsaffaldet. Lever produktet tilbage til din lokale genbrugsplads eller kontakt din kommune.

SISÄLLYS

1. TURVALLISUUSOHJEET	19
2. LAITTEEN KUVAUS	21
3. KÄYTTÖPANEELI	21
4. OHJELMAT	22
5. LISÄTOIMINNOT	24
6. ASETUKSET	25
7. PÄIVITTÄINEN KÄYTTÖ	26
8. VIHJEITÄ JA NEUVOJA	27
9. HOITO JA PUHDISTUS	28
10. VIANMÄÄRITYS	31
11. TEKNISET TIEDOT	32
12. YMPÄRISTÖNSUOJELU	33

WE'RE THINKING OF YOU

Kiitämme teitä Electrolux-laitteen hankinnasta. Olette valinneet tuotteen, joka perustuu vuosikymmenien aikana saatuun kokemukseen ja innovaatioon. Kekseliäs ja tyylikäs laite, joka on suunniteltu teitä ajatellen. Laitetta käyttäessänne voitte olla aina varma erinomaisista tuloksista.

Tervetuloa Electroluxin maailmaan.

Vieraile verkkosivullamme:



Saadaksesi käyttöön liittyviä neuvoja, esitteitä, vianmääritysohjeita ja huolto-ohjeita:
www.electrolux.com



Tuotteen rekisteröimiseksi parempaa huoltoa varten:
www.electrolux.com/productregistration



Ostaaksesi laitteesi lisävarusteita, kulutusosia ja alkuperäisiä varaosia:
www.electrolux.com/shop

KULUTTAJANEUVONTA JA HUOLTO

Suosittellemme alkuperäisten varaosien käyttöä.

Pidä seuraavat tiedot saatavilla ottaessasi yhteyttä valtuutettuun huoltoliikkeeseen.

Kyseiset tiedot löytyvät laitteen arvokilvestä. Malli, tuotenumero, sarjanumero.



Varoitukset/huomautukset ja turvallisuusohjeet.



Yleistietoja ja vinkkejä



Ympäristönsuojeluohjeita

Oikeus muutoksiin pidätetään.

1. TURVALLISUUSOHJEET

Lue laitteen mukana toimitetut ohjeet ennen laitteen asennusta ja käyttöä. Valmistaja ei ota vastuuta henkilö- tai omaisuusvahingoista, jotka aiheutuvat laitteen virheellisestä asennuksesta tai käytöstä. Pidä ohjeet aina laitteen mukana tulevia käyttökertoja varten.

1.1 Lasten ja taitamattomien henkilöiden turvallisuus



VAROITUS!

Tukehtumis-, henkilövamma- tai pysyvän vammautumisen vaara.

- Vähintään 8 vuotta täyttäneet lapset ja sellaiset henkilöt, joiden fyysiset, sensoriset tai henkiset kyvyt eivät ole tähän riittäviä tai joilla ei ole laitteen tuntemusta tai kokemusta sen käytöstä, saavat käyttää tätä laitetta ainoastaan silloin, kun heidän turvallisuudestaan vastaava henkilö valvoo ja ohjaa heitä käyttämään laitetta.
- Älä anna lasten leikkiä laitteella.
- Pidä kaikki pakkausmateriaalit lasten ulottumattomissa.
- Pidä kaikki pesuaineet lasten ulottumattomissa.
- Pidä lapset ja kotieläimet poissa laitteen luukun luota silloin, kun se on auki.
- Lapset eivät saa suorittaa puhdistusta tai huoltoa ilman valvontaa.

1.2 Asennus

- Poista kaikki pakkausmateriaalit.
- Vaurioitunutta laitetta ei saa asentaa tai käyttää.
- Noudata koneen mukana toimitettuja ohjeita.
- Varmista, että laitteen asennuspaikan lattia on tasainen, vakaa, lämmönkestävä ja puhdas.
- Laitetta ei saa asentaa tilaan tai käyttää tilassa, jossa lämpötila on alle 5 °C tai yli 35 °C.
- Älä asenna laitetta lukittavan oven, liukuoven tai vastakkaiselle puolelle kiinnitetyn oven taakse, jossa laitteen ovea ei voida avata kokonaan.

- Siirrä laitetta aina varoen, sillä se on raskas. Käytä aina suojakäsineitä.
- Siirrä laitetta aina pystysuunnassa.
- Laitteen takaosan pinta on asetettava seinää vasten.
- Varmista riittävä ilmankierto laitteen ja lattian välissä.
- Varmista, ettei matto peitä laitteen pohjassa olevia tuuletusaukkoja (jos olemassa).
- Poistoilmaa ei saa poistaa hormiin, jota käytetään kaasulla tai muilla polttoaineilla toimivien laitteiden höyryn poistamiseen.
- Jos kuivausrumpu asennetaan pesukoneen päälle, käytä torniasennussarjaa. Valtuutetulta jälleenmyyjältä saatavilla olevaa asennussarjaa voidaan käyttää vain laitteissa, jotka on määritetty lisävarusteen mukana toimitetuissa ohjeissa. Lue se huolellisesti ennen asennusta (katso asennusopas).
- Varmista, että huoneen ilmanvaihto on hyvä. Muiden laitteiden kehittämät höyryt tai savu eivät saa päästä tilaan ilmastointikanavien kautta.
- Laite voidaan asentaa erilleen muista kalusteista tai keittiön työtason alapuolelle oikean kokoiseen tilaan (katso asennusopas).
- Kun laite on asetettu lopulliseen asennuspaikkaan, tarkista, että se on täysin vaakasuorassa vesivaakaa käyttäen. Säädä tarvittaessa laitteen säätöjalkoja.

Sähköliitäntä



VAROITUS!

Tulipalo- ja sähköiskuvaara.

- Laite on kytkettävä maadoitettuun pistorasiaan.
- Varmista, että arvokilven sähkötiedot vastaavat kotitalouden sähköverkon arvoja. Ota muussa tapauksessa yhteyttä sähköasentajaan.
- Kytke pistoke maadoitettuun pistorasiaan.
- Älä käytä jakorasioita tai jatkojohtoja.
- Varmista, ettei pistoke ja virtajohto vaurioidu. Ota yhteyttä huoltoilikkeeseen tai

sähköasentajaan vaurioituneen virtajohdon vaihtamiseksi.

- Kytke pistoke pistorasiaan vasta asennuksen jälkeen. Varmista, että laitteen verkkovirtakytkentä on ulottuvilla laitteen asennuksen jälkeen.
- Älä vedä virtajohdosta pistoketta irrottaessasi. Vedä aina pistokkeesta.
- Älä koske virtajohtoon tai pistokkeeseen märillä käsillä.
- Tämä kodinkone vastaa Euroopan yhteisön direktiivejä.

1.3 Käyttö



VAROITUS!

Tulipalovaara, räjähdysvaara, sähköiskuvaara tai laitevaurion vaara

- Käytä laitetta vain kotiympäristössä.
- Älä muuta laitteen teknisiä ominaisuuksia.
- Kuivausohjelman viimeinen vaihe on jäähdytysvaihe, joka suojaa pyykkiä vahingoilta.

Jos pysäytät laitteen ennen kuin kuivausjakso päättyy, poista ja levitä välittömästi kaikki pyykkit, jotta lämpö voi haihtua.

- Jos käytät huuhteluainetta tai vastaavia tuotteita, noudata pakkauksen ohjeita.
- Älä käytä laitetta ilman sihtiä. Puhdista nukkasihti ennen jokaista käyttökertaa tai jokaisen käyttökerran jälkeen.
- Pyyhi mahdollinen laitteen ympärille kerääntynyt nukka pois.
- Älä kuivaa vaurioituneita tekstiilejä, joissa on pehmusteita tai täyhteitä.
- Älä kuivaa kuivausrummussa vaahtokumista valmistettuja tuotteita (lateksi-vaahto), suihkumyrsyjä, vettähylyviä tekstiilejä, kumitettuja esineitä tai vaatteita tai vaahtokumilla täytettyjä tyynyjä.
- Tekstiilit, joissa on ruokaöljyä, asetonia, alkoholia, petrolia, kerosiinia, tahrannoistoaainetta, tärpättiä, vahoja ja vahanpoistoaineita on pestävä kuumassa vedessä käyttäen runsaasti pesuainetta, ennen kuin ne voidaan kuivata kuivausrummussa.
- Älä kuivaa laitteessa tekstiilejä, jos niiden puhdistukseen on käytetty teollisia kemikaaleja.

- Varmista, ettei kaasutoimisia syyttimiä tai tulitikkuja ole jäänyt vaatteiden tasuihin.
- Kuivaa vain tekstiilejä, jotka voidaan kuivata kuivausrummussa. Noudata tekstiilien hoito-ohjemerkintöjä.
- Älä kuivaa laitteessa pesemättömiä vaatteita.
- Jos olet pessyt pyykkit tahrannoistoaainella, suorita ylimääräinen huuhtelujakso ennen kuivausrummun käynnistämistä.
- Älä juo lauhdevettä tai valmista ruokaa lauhdevettä käyttäen. Se voi aiheuttaa terveysongelmia ihmisille ja eläimille.
- Älä istu tai seiso avoimen luukun päällä.
- Noudata maksimitäyttömäärää 8 kg (ks. luku "Ohjelmataulukko").
- Älä kuivaa kuivausrummussa täysin märkiä vaatteita.

1.4 Hoito ja puhdistus



VAROITUS!

Ne voivat aiheuttaa henkilövahin-koja tai laitteen vaurioitumisen.

- Ennen kuin aloitat hoitoa tai puhdistusta, kytke laite pois toiminnasta ja irrota pistoke pistorasiasta.
- Älä suihkuta vettä tai käytä höyryä laitteen puhdistamiseen.
- Puhdista laite kostealla pehmeällä liinalla. Käytä vain mietoja puhdistusaineita. Älä käytä hankausainetta, hankaavia pesulappuja, liuottimia tai metalliesineitä.

1.5 Sisävalo



VAROITUS!

Henkilövahingon vaara. Näkyvää säteilyä, älä katso suoraan säteeseen.



Kun sisävalo on vaihdettava, ota yhteyttä huoltoon.

1.6 Hävittäminen



VAROITUS!

Tällöin on olemassa henkilövahin-ko- tai tukehtumisvaara.

- Irrota pistoke pistorasiasta.

- Leikkaa johto irti ja hävitä se.
- Poista luukun lukitus, jotta lapset ja eläimet eivät voisi jäädä kiinni laitteen sisälle.

- Kuivausrummun kompressori ja sen järjestelmä täyttyvät erityisellä aineella, jossa ei ole fluoria ja klooria sisältävää hiilivetyä. Tämän järjestelmän on oltava tiivis. Järjestelmävaurio voi aiheuttaa vuodon.

Kompressori



VAROITUS!

Laitte voi muutoin vaurioitua.

2. LAITTEEN KUVAUS

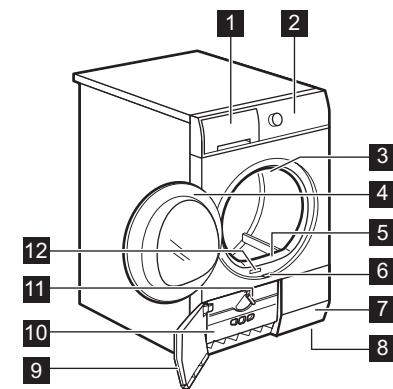

- 1 Vesisäiliö
- 2 Käyttöpaneeli
- 3 Sisävalo

- 4 Luukku
- 5 Pääsihti
- 6 Painike lämmönvaihtimen luukun avaamiseksi
- 7 Tuuletusaukot
- 8 Säädettävät jalat
- 9 Lämmönvaihtimen luukku
- 10 Lämmönvaihtimen kansi
- 11 Painike lämmönvaihtimen luukun lukitsemiseksi
- 12 Arvokilpi



Käyttäjä voi asentaa luukun toiselle puolelle. Se voi auttaa täyttämään ja tyhjentämään kone tai jos laitteen asennuksessa on rajoitteita (katso erillinen esite).

3. KÄYTTÖPANEELI

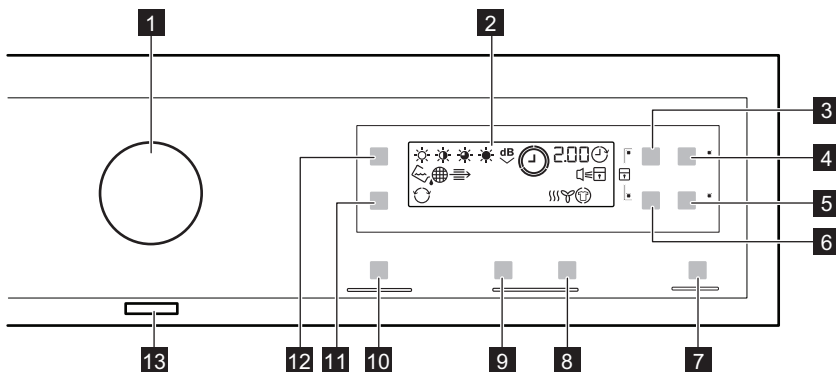

- 1 Ohjelmanvalitsin
- 2 Näyttö
- 3 Time (Kuivausaika)  -kosketuspainike
- 4 Delay (Ajastin)  -kosketuspainike
- 5 Anticrease (Rypistymisenesto)  -kosketuspainike
- 6 Wool Load (Villapyykki)  -kosketuspainike
- 7 Start/Pause (Käynnistä/Tauko)  -kosketuspainike
- 8 Kuivaustelineen ajan lisäys  -kosketuspainike
- 9 Kuivaustelineen ajan vähennys  -kosketuspainike

- 10 MyFavourite  -kosketuspainike
- 11 Reverse Plus (S.vaihtoPlus)  -kosketuspainike
- 12 Dryness (Kuivausaste)  -kosketuspainike
- 13 Päällä/Pois  -painike



Kosketa kosketuspainikkeita sormella symbolin alueella tai lisätoiminnon nimen kohdalla. Älä käytä käsineitä, kun käytät käyttöpaneelia. Varmista, että käyttöpaneeli on aina puhdas ja kuiva.

Merkivalot	Kuvaus
	Äänimerkit.
	Lapsilukko.
	Vesisäiliö.
	Sihti.
	Lauhdutin.
	Kuivausvaihe.
	Jäähdytysvaihe.
	Rypistymisenesto.
	Ajastin.
	S.vaihtoPlus
	Kuivaustaso
2.00	Ohjelman kesto.
30' - 20h	Ajastin-toiminnon kesto.

4. OHJELMAT

Ohjelmat	Kuivattava pyykki / täyttömäärä (maks.) ¹⁾ / Tekstiilin merkintä
 Cotton (Puuvilla)	Kuivaustaso:  Extra Dry (Erittäin Kuiva) ,  Strong Dry (Täysin Kuiva) ,  Cupboard Dry (Kaappikuiva) ²⁾ ,  Iron Dry (Silityskuiva) ²⁾ / 8kg /  

Ohjelmat	Kuivattava pyykki / täyttömäärä (maks.) ¹⁾ / Tekstiilin merkintä
 Quick Mixed (Mix)	Puuvilla- ja tekokuitutekstiilit. Alhaisen lämpötilan ohjelma. Hellävarainen ohjelma, joka käyttää lämmintä ilmaa. / 3 kg /   
 Synthetic (Siliävät)	Kuivaustaso: ☼ Extra Dry (Erittäin Kuiva) , ☼ Cupboard Dry (Kaappikuiva) ²⁾ , ☼ Iron Dry (Silityskuiva) ²⁾ / 3,5 kg /   
 Easy Iron (Helposti Siliävät)	Helposti siliävät tekstiilit, jotka vaativat vain kevyen silityksen. Kuivaustulokset voivat vaihdella tekstiilin lajin mukaan. Ravista vaatteita ennen kuin asetat ne laitteeseen. Kun ohjelma on suoritettu loppuun, poista pyykkit heti ja aseta ne vaateripustimeen. / 1 kg (tai 5 paitaa) /   
 Rapid (Pika 2kg)	Puuvillaisten ja tekokuitukankaisten vaatteiden kuivaus alhaisessa lämpötilassa. / 2 kg /   
 Time Drying (Aika)	Voit käyttää tässä ohjelmassa lisätoimintoa Time ja asettaa ohjelman keston. / 8kg /   
 Refresh (Raikastus)	Säilössä olleiden tekstiilien raikastus. / 1 kg
 Drying Rack (Kuivausteline) ³⁾	Hellävarainen pestävien villavaatteiden ja urheilukenkien (katso kuivaustelineen mukana toimitettu ohjekirja) kuivaus. / 1 kg (tai 1 urheilukenkäpari)
 Wool (Villa) ⁴⁾	Villavaatteet. Poista pyykkit välittömästi ohjelman päätyttyä. / 1 kg
 Delicates (Hellävarainen)	Arat tekstiilit. / 3 kg /   
 Shirts (Paidat)	Helposti siliävät tekstiilit, jotka vaativat vain kevyen silityksen. Kuivaustulokset voivat vaihdella tekstiilin lajin mukaan. Ravista vaatteita ennen kuin asetat ne laitteeseen. Kun ohjelma on suoritettu loppuun, poista pyykkit heti ja aseta ne vaateripustimeen. / 1,5 kg (tai 7 paitaa) /   
 Duvet (Peitot)	Yhden tai kahden peiton ja tyynyn (höyhen-, untuva- tai synteettisellä täytteellä) kuivaus. / 3 kg /   
 Jeans (Farmarit)	Vapaa-ajanvaatteet, esim. farmarit, college-paidat, joissa on eripaksuisia kohtia (esim. kaulukset, hihansuut ja saumat). / 8kg /   
 Sports (Urheilu-asut)	Silittämättömät urheiluvaatteet, ohuet ja kevyet kuidut, mikrokuidut, polyesterikuidut. / 2 kg /   

¹⁾ Maksimipaino viittaa kuivaan pyykkiin.

²⁾ **Vain testilaitoksille:** Testien standardit ohjelmat on määritetty EN 61121 -asiakirjassa.

³⁾ Vain kuivaustelineellä

⁴⁾ Tämän ohjelman on hyväksynyt Woolmark Company. Ohjelma on tarkoitettu "käsinpesu"-merkillä varustettujen villavaatteiden kuivaamiseen. Noudata valmistajan antamia ohjeita villavaatteiden pesemiseksi ja kuivaamiseksi kuivausrummussa.

5. LISÄTOIMINNOT

5.1 Time (Kuivausaika)

Tämä lisätoiminto koskee vain Time Drying (Aika) -ohjelmaa. Voit asettaa ohjelman keston 10 minuutin ja 2 tunnin välillä. Kesto on suhteessa laitteen pyykkimäärään.

Suosittelemme, että asetat lyhyen keston pienille pyykkimäärille tai kuivatessasi vain yhtä tekstiiliä.

5.2 Wool Load (Villapyykki)

Tämä lisätoiminto koskee vain Wool (Villa) -ohjelmaa. Voit tehostaa pyykin kuivausta painamalla  Wool Load (Villapyykki) -kosketuspainiketta toistuvasti ohjelman keston lisäämiseksi.

5.3 Anticrease (Rypistymisenesto)

Pidentää standardin rypistymisenestovaiheen 60 minuuttiin (30 minuuttia) kuivausjakson lopussa. Tämä toiminto estää rypytyksen muodostumisen. Pyykin voi ottaa pois koneesta rypistymisenestovaiheen aikana.

5.4 Teline Aika

Tämä lisätoiminto koskee vain Drying Rack (Kuivausteline) -ohjelmaa. Voit asettaa ohjelman keston 30 minuutin ja 4 tunnin välillä. Kesto on suhteessa laitteen pyykkimäärään.

Suosittelemme, että asetat lyhyen keston pienille pyykkimäärille tai kuivatessasi vain yhtä tekstiiliä.

5.5 Reverse Plus (S.vaihtoPlus)

Arkojen ja lämpötilalle herkempien tekstiilien (esim. akryyli, viskoosi) kevyempää kuivaamista varten. Tämä toiminto auttaa myös vähentämään ryppyä. Tarkoitettu tekstiileille, joiden hoito-ohjemerkinässä on symboli .

5.6 Dryness (Kuivuusaste)

Tämä toiminto auttaa saavuttamaan paremman kuivaustuloksen.

Valittavissa on neljä asetusta:

-  Extra Dry (Erittäin Kuiva)
-  Strong Dry (Täysin Kuiva) (vain Cotton (Puuvilla))
-  Cupboard Dry (Kaappikuiva)
-  Iron Dry (Silityskuiva)

5.7 MyFavourite













Voit asettaa ohjelman ja lisätoiminnot ja tallentaa ne laitteen muistiin.













Asetuksien tallentaminen:

1. Ohjelman ja lisätoimintojen asettaminen
2. Kosketa MyFavourite -painiketta joidenkin sekuntien ajan. Äänimerkki ja näytön viesti vahvistavat asetuksien tallentumisen.

Muistiin tallennetun asetuksen aktivoiminen:

1. Kytke laite päälle.
2. Kosketa painiketta MyFavourite

Ohjelmat ¹⁾						
 Cotton (Puuvilla)			■			■
 Quick Mixed (Mix)			■			
 Synthetic (Siliävät)			■		■	■
 Easy Iron (Helposti Siliävät)			■			
 Rapid (Pika 2kg)			■			
 Time Drying (Aika)	■		■			
 Refresh (Raikastus)				■		

Ohjelmat ¹⁾						
 Drying Rack (Kuivausteline)					■	
 Wool (Villa)		■				
 Delicates (Hellävarainen)					■	
 Shirts (Paidat)					■	
 Duvet (Peitot)						
 Jeans (Farmarit)					■	
 Sports (Urheiluasu)					■	

1) Ohjelman asettamisen yhteydessä voit asettaa 1 tai useamman lisätoiminnon. Voit kytkeä ne toimintaan tai pois toiminnasta painamalla vastaavaa kosketuspainiketta.

6. ASETUKSET

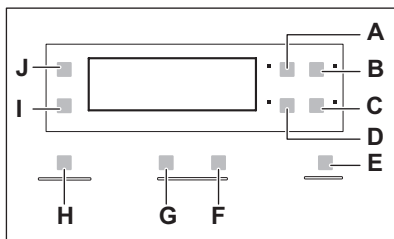

- A) Time (Kuivausaika)  -kosketuspainike
- B) Delay (Ajastin)  -kosketuspainike
- C) Anticrease (Rypistymisenesto)  -kosketuspainike
- D) Wool Load (Villapyykki)  -kosketuspainike
- E) Start/Pause (Käynnistä/Tauko)  -kosketuspainike
- F) Kuivaustelineen ajan lisäys -kosketuspainike
- G) Kuivaustelineen ajan vähennys -kosketuspainike
- H) MyFavourite  -kosketuspainike
- I) Reverse Plus (S.vaihtoPlus)  -kosketuspainike
- J) Dryness (Kuivuuaste)  -kosketuspainike

6.1 Lapsilukko

Tämä lisätoiminto estää lapsia leikkimästä laitteella ohjelman ollessa käynnissä. Ohjelmanvalitsin ja kosketuspainikkeet lukittuvat. Ainoastaan virtapainike toimii.

Lapsilukko-lisätoiminnon kytkeminen toimintaan

1. Kytke laite toimintaan painamalla virtapainiketta.
2. Paina ja pidä alhaalla kosketuspainikkeita (A) ja (D) samanaikaisesti, kunnes lapsilukon merkkivalo syttyy.
 - Lapsilukko voidaan poistaa käytöstä ohjelman ollessa käynnissä. Paina ja pidä alhaalla samoja kosketuspainikkeita, kunnes lapsilukon merkkivalo sammuu.

6.2 Äänimerkki käytössä/pois käytöstä



Voit poistaa äänimerkit käytöstä ja ottaa ne käyttöön painamalla ja pitämällä alhaalla kosketuspainikkeita (B) ja (C) samanaikaisesti noin 2 sekunnin ajan.

6.3 Vedenkovuus ja -johtavuus

Vedenkovuus vaihtelee paikkakunnan mukaan. Vedenkovuus vaikuttaa vedenjohta-

vuuteen ja laitteen johtavuusanturin toimintaan. Jos tiedät vedenjohtavuuden, voit säätää anturia paremman kuivaustuloksen saavuttamiseksi.

Johtavuusanturin säätäminen

1. Kytke laite toimintaan painamalla virtapainiketta.
2. Paina ja pidä alhaalla kosketuspainikkeita **(A)** ja **(B)** samanaikaisesti, kunnes jokin seuraavista merkkivaloista syttyy:
 -  (alhainen < 300 µS/cm)
 -  (keskimääräinen 300-600 µS/cm)
 -  (korkea > 600 µS/cm)
3. Paina kosketuspainiketta **(E)** toistuvasti, kunnes oikean tason merkkivalo syttyy.
4. Vahvasta asetus painamalla ja pitämällä alhaalla kosketuspainiketta **(A)** ja **(B)** samanaikaisesti noin 2 sekunnin ajan.





6.4 Vesisäiliön merkkivalo

Vesisäiliön merkkivalo palaa oletuksena. Se syttyy, kun ohjelma päättyy tai kun vesisäiliön tyhjennys on tarpeen.



Jos "tyhjennyssarja" asennetaan, laite tyhjentää vesisäiliön automaattisesti. Tässä tilassa suosittelemme vesisäiliön merkkivalon pois päältä kytkemistä. Katso saatavilla olevat lisävarusteet toimitetusta esitteestä.

Vesisäiliön merkkivalon kytkeminen pois päältä

1. Kytke laite toimintaan painamalla virtapainiketta.
2. Paina ja pidä alhaalla kosketuspainiketta **(J)** ja **(I)** samanaikaisesti, kunnes näytössä näkyy jompi kumpi seuraavista asetuksista:
 - Merkkivalo  on sammunut ja merkkivalo  palaa.
 - Vesisäiliön merkkivalo on sammunut. Merkkivalot sammuvat noin 4 sekunnin jälkeen.
 - Merkkivalot  ja  palavat.
 - Vesisäiliön merkkivalo palaa. Merkkivalot sammuvat noin 4 sekunnin kuluttua.

7. PÄIVITTÄINEN KÄYTTÖ



Suorita jokin seuraavista toimenpiteistä ennen laitteen ensimmäistä käyttökertaa:

- Puhdista kuivausrummun rumpu kostealla liinalla.
- Käynnistä lyhyt ohjelma (esim. 30 minuuttia) pyykin ollessa kostea.



Kuivausohjelman alussa (3-5 min) laitteesta voi kuulua hieman kovempi ääni. Se johtuu kompressorin käynnistymisestä ja se on normaalia kompressorilla toimiville laitteille, joita ovat esimerkiksi jääkaapit, pakastimet.

7.1 Ohjelman käynnistäminen ilman ajastusta

1. Valmistele pyykki ja täytä laite.



2. Kytke laite toimintaan painamalla virtapainiketta.
3. Aseta oikea ohjelma ja lisätoiminnot pyykin lajin mukaan.
 - Ohjelman kesto näkyy näytössä.
4. Paina Start/Pause (Käynnistä/Tauko) -kosketuspainiketta, ja ohjelma käynnistyy.



HUOMIO

Varmista, ettei pyykki jää laitteen luukun ja kumitiiviteen väliin luukun sulkemisen yhteydessä.

7.2 Ohjelman käynnistäminen ajastuksella

1. Aseta oikea ohjelma ja lisätoiminnot pyykin lajin mukaan.
2. Paina ajastimen painiketta toistuvasti, kunnes haluamasi viive näkyy näytössä.

- Voit asettaa ohjelman käynnistymään 30 minuutin ja 20 tunnin välillä viiveellä.
- 3.** Paina Start/Pause (Käynnistä/Tauko) -kosketuspainiketta, ja ajanlaskenta käynnistyy. Näytössä näkyy ajastimen ajanlaskenta.
- Kun asetettu aika on kulunut loppuun, ohjelma käynnistyy.

7.3 Auto Off -toiminto

Energiankulutuksen vähentämiseksi tämä toiminto kytkee laitteen automaattisesti pois toiminnasta:



- 5 minuutin kuluttua, jos ohjelmaa ei käynnistetä.
- 5 minuutin kuluttua ohjelman päätyttyä.

7.4 Ohjelman muuttaminen

1. Kytke laite pois toiminnasta painamalla virtapainiketta.
2. Kytke laite toimintaan painamalla virtapainiketta.
3. Valitse ohjelma.

7.5 Ohjelman päättyessä



Kun ohjelma on päättynyt:

- Laitteesta kuuluu jaksottainen äänimerkki.
- Merkkivalo  vilkkuu.
- Merkkivalo  syttyy.
- Merkkivalo Start/Pause (Käynnistä/Tauko) palaa.

Laite jatkaa toimintaa Rypistymisenesto-toiminnolla vielä noin 30 minuutin ajan. Rypistymisenesto-toiminto poistaa pyykin rypyt.

Voit poistaa pyykin ennen kuin Rypistymisenesto-toiminto on päättynyt. Suosittelemme parempien tuloksien saavuttamiseksi, että pyykki poistetaan vasta sitten, kun toiminto on lähes päättynyt tai päättynyt.

Kun Rypistymisenesto-toiminto on päättynyt:

- Merkkivalo  palaa, mutta se ei vilku.
- Merkkivalo  sammuu.
- Start/Pause (Käynnistä/Tauko) -merkkivalo sammuu.

1. Kytke laite pois toiminnasta painamalla virtapainiketta.
2. Avaa laitteen luukku.
3. Ota pyykki pois koneesta.
4. Sulje laitteen luukku.







Puhdista aina sihti ja tyhjennä vesisäiliö ohjelman päättyessä.

8. VIHJEITÄ JA NEUVOJA

8.1 Pyykin valmisteleminen

- Sulje vetoketjut.
- Sulje untuvapeittojen kiinnittimet.
- Solmi siteet tai nauhat (esim. esiliinan nauhat). Sido ne ennen ohjelman käynnistämistä.
- Tyhjennä kaikki taskut.
- Jos tekstiilissä on puuvillainen sisäkerros, käännä se nurinpäin. Varmista, että puuvillakerros on aina ulospäin.
- Suosittelemme, että asetat oikean ohjelman laitteessa olevan pyykin lajin mukaan.

- Älä sekoita voimakkaan värisiä tekstiilejä haalean värisiin tekstiileihin. Voimakkaan värisistä tekstiileistä voi päästä väriä.
- Käytä puuvillisiin neulekankaisiin ja neulevaatteisiin soveltuvia ohjelmia niiden kutistumisen estämiseksi.
- Varmista, ettei pyykin paino ylitä ohjelmatalulun mukaista maksimipainoa.
- Kuivaa ainoastaan kuivausrummussa kuivattavia tekstiilejä. Katso soveltuvuus tekstiilin hoito-ohjemerkinästä.

Tekstiilin merkintä	Kuvaus
	Kuivausrummussa kuivattava tekstiili.
	Kuivausrummussa kuivattava tekstiili. Aseta vakiolämpötilaa käyttävä ohjelma.
	Kuivausrummussa kuivattava tekstiili. Aseta alhaista lämpötilaa käyttävä ohjelma.
	Tekstiili, joka ei sovi kuivausrummussa kuivattavaksi.

9. HOITO JA PUHDISTUS

9.1 Sihdin puhdistaminen

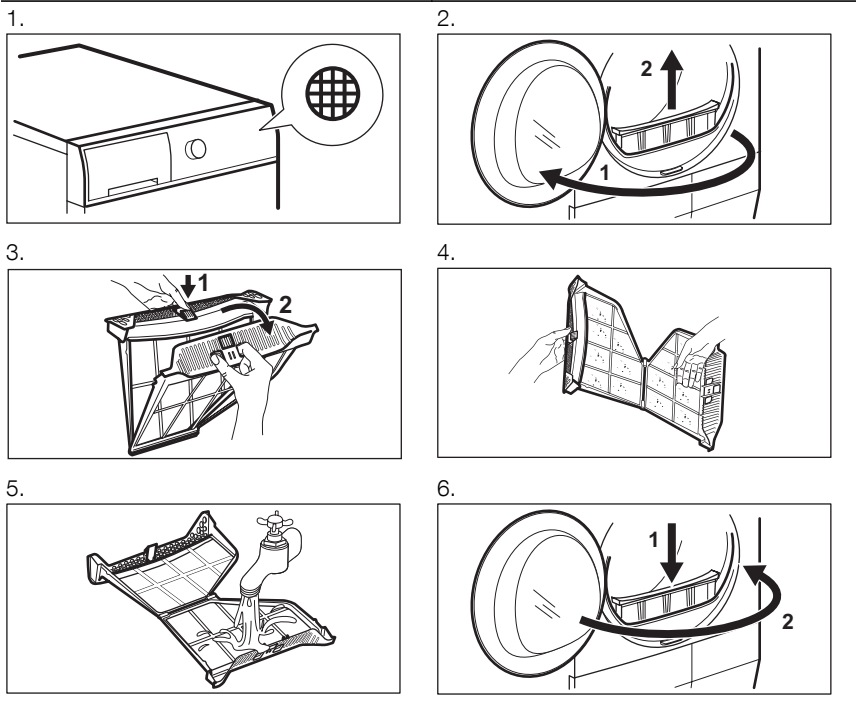

9.2 Vesisäiliön tyhjentäminen

1.

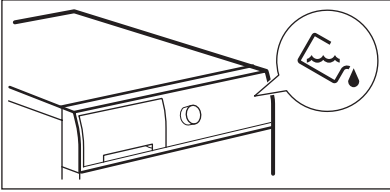

2.

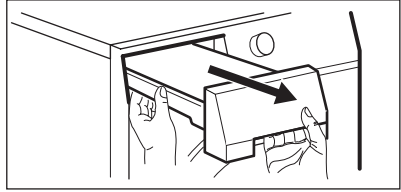

3.

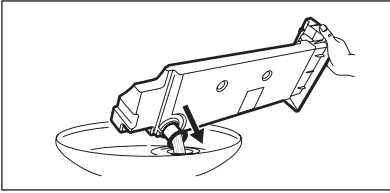

4.

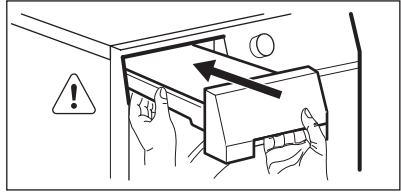

Voit käyttää vesisäiliön vettä tislattun veden sijasta (esim. höyrystilykseen). Poista liat suodattimella ennen veden käyttämistä.

9.3 Lauhduttimen puhdistaminen.



Sihtien puhdistusväli riippuu pyykien tyyppistä ja määrästä. Jos kuivaat maksimitäyttömäärällä, puhdista sihdit 3 käyttöjakson välein.

1.

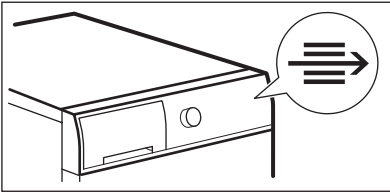

2.

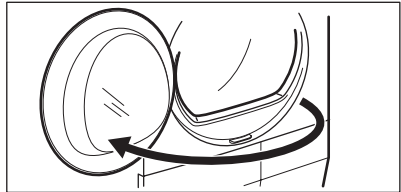

3.

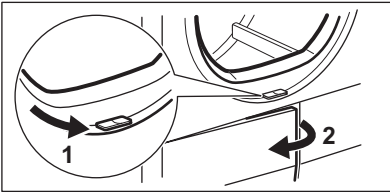

4.

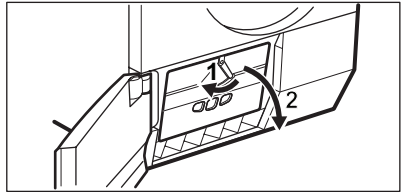

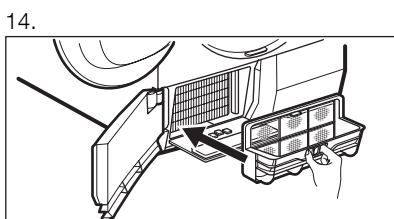
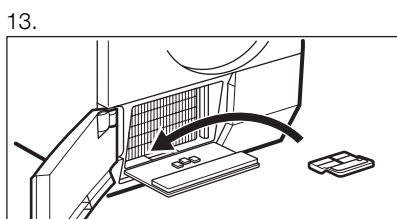
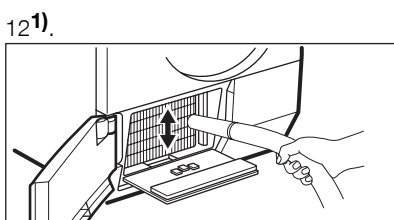
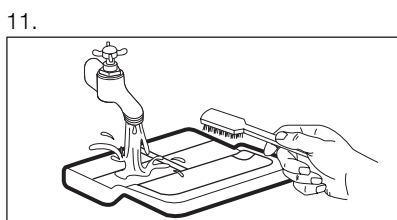
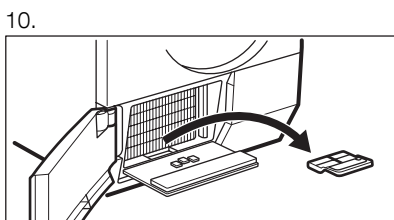
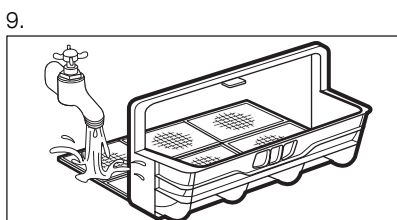
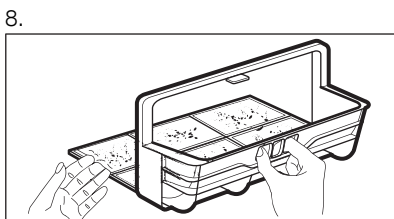
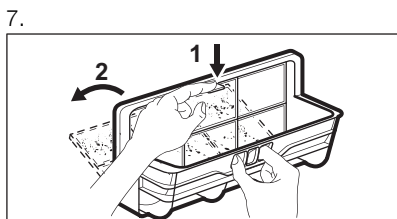
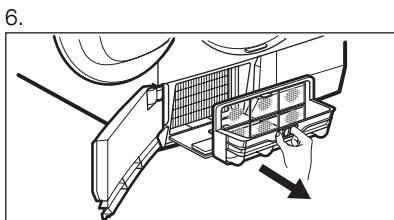
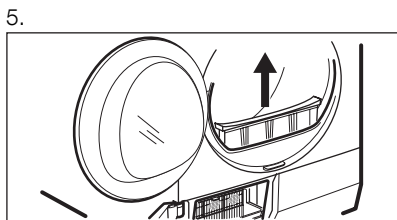

15.

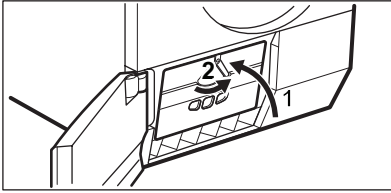

16.

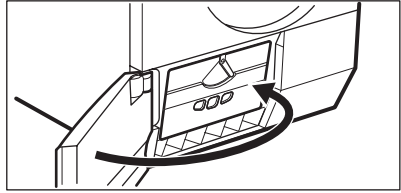

1) Poista nukka tarvittaessa lämmönvaihtimen kotelosta 6 kuukauden välein. Voit käyttää imuria.

9.4 Rummun puhdistaminen



VAROITUS!

Irrota laite sähköverkosta ennen puhdistamista.

Puhdista rummun sisäosa ja sen urat miedolla yleispuhdistusaineella. Kuivaa puhdistetut pinnat pehmeällä liinalla.



HUOMIO

Älä puhdista rumpua hankausaineilla tai teräsvillalla.

9.5 Käyttöpaneelin ja ulkokuoren puhdistaminen

Puhdista käyttöpaneeli ja ulkokuori miedolla yleispuhdistusaineella.

Puhdista ne kostealla liinalla. Kuivaa puhdistetut pinnat pehmeällä liinalla.



HUOMIO

Älä käytä laitteen puhdistamiseen kalusteiden puhdistusaineita tai puhdistusaineita, jotka voivat aiheuttaa korroosiota.

9.6 Tuuletusaukkojen puhdistaminen

Poista tuuletusaukkoihin kerääntynyt nukka pölynimurilla.

10. VIANMÄÄRITYS

10.1

Ongelma	Mahdollinen ratkaisu
Laite ei kytkedy toimintaan.	Varmista, että pistoke on kiinnitetty pistoraasiaan.
	Varmista, ettei mikään sulakekotelon sulakeista ole palanut.
Pesuhjelma ei käynnisty.	Paina Start/Pause (Käynnistä/Tauko) .
	Tarkista, että laitteen luukku on suljettu.
Laitteen luukkua ei voi sulkea.	Tarkista, että sihti on asetettu oikein paikalleen.
	Varmista, ettei pyykki jää laitteen luukun ja kumitiivisteeseen väliin.

Ongelma	Mahdollinen ratkaisu
Laite pysähtyy toiminnan aikana.	Tarkista, että vesisäiliö on tyhjä. Käynnistä ohjelma uudelleen painamalla Start/Pause (Käynnistä/Tauko) .
Pitkä ohjelman kesto näkyy näytössä. 1)	Varmista, että pyykin paino sopii ohjelman keston.
	Varmista, että sihti on puhdas.
	Pyykki on liian märkää. Linkoa pyykki uudelleen pesukoneessa.
	Varmista, ettei huoneen lämpötila ole liian korkea.
Lyhyt ohjelman kesto näkyy näytössä.	Aseta Time Drying (Aika) tai Extra Dry (Erittäin Kuiva)-ohjelma.
Näytössä näkyy Err .	Jos haluat asettaa uuden ohjelman, kytke laite pois toiminnasta ja uudelleen toimitaan.
	Varmista, että lisätoiminnot sopivat valittuun ohjelmaan.
Näytössä näkyy E51 .	Kytke laite pois toiminnasta ja toimintaan. Käynnistä uusi ohjelma. Jos ongelma toistuu, ota yhteys huoltoliikkeeseen.

1) Ohjelma päättyy automaattisesti enintään 5 tunnin kuluttua.

10.2 Jos kuivaustulos ei ole hyvä

- Asetettu ohjelma oli virheellinen.
- Sihti on tukossa.
- Lauhdutin on tukossa.

- Laitteessa oli liikaa pyykkiä.
- Rumpu on likainen.
- Johtavuusanturin virheellinen asetus.
- Tuuletusaukot ovat tukossa.

11. TEKNISET TIEDOT

Mitat (mm)	Leveys / Korkeus / Syvyys	850 x 600 x 600
Maks. syvyys (laitteen luukku auki)		1090 mm
Maks. leveys (laitteen luukku auki)		950 mm
Sähköliitäntä	Jännite	230 V
	Taajuus	50 Hz
	Sulake	4 A
	Kokonaisteho	900 W

Rummun tilavuus		108 l
Laitteen paino		57 kg
Pyykki: maksimipaino		8 kg
Käyttötapa		Kotitalous
Ympäristölämpötila	Alin	5 °C
	Korkein	35 °C
Energiankulutus ¹⁾	kWh/kierros	1,92 kWh
Vuosittainen energiankulutus ²⁾		108,3 kWh
Energialuokka		A
Energiankulutus	Päällä-tila	0,05W
	Pois päältä -tila	0,05 W

¹⁾ Standardin EN 61121 mukaisesti. 8 kg puuvillaa ja linkousnopeus 1000 kierr./min.

²⁾ Tämä on likimääräinen 4 henkilön energiankulutus laitetta käytettäessä virheettömästi.

12. YMPÄRISTÖNSUOJELU

Kierrätä materiaalit, jotka on merkitty merkillä . Kierrätä pakkaus laittamalla se asianmukaiseen kierrätysastiaan. Suojele ympäristöä ja ihmisten terveyttä kierrättämällä sähkö- ja

elektroniikkaromut. Älä hävitä merkillä  merkittyjä kodinkoneita kotitalousjätteen mukana. Palauta tuote paikalliseen kierrätyskeskukseen tai ota yhteyttä paikalliseen viranomaiseen.

TARTALOMJEGYZÉK

1. BIZTONSÁGI ELŐÍRÁSOK	35
2. TERMÉKLEÍRÁS	37
3. KEZELŐPANEL	38
4. PROGRAMOK	39
5. FUNKCIÓK	40
6. BEÁLLÍTÁSOK	41
7. NAPI HASZNÁLAT	42
8. HASZNOS TANÁCSOK ÉS JAVASLATOK	43
9. GONDOZÁS ÉS TISZTÍTÁS	44
10. HIBAEHÁRÍTÁS	47
11. MŰSZAKI ADATOK	48
12. KÖRNYEZETVÉDELMI TUDNIVALÓK	49

GONDOLUNK ÖNRE

Köszönjük, hogy Electrolux terméket vásárolt. Ön olyan készülék tulajdonosa lett, mely mögött több évtizedes szakmai tapasztalat és innováció áll. Rendkívüli tudását és stílusos megjelenését az Ön igényei ihlették. Valahányszor csak használja, biztos lehet abban, hogy a benne foglalt tudás a siker garanciája.

Köszöntjük az Electrolux világában.

Látogassa meg a weboldalunkat:



Kezelési tanácsok, kiadványok, hibaelhárító, szerviz információk:
www.electrolux.com



További előnyökért regisztrálja készülékét:
www.electrolux.com/productregistration



Kiegészítők, segédanyagok és eredeti alkatrészek vásárlása a készülékhez:
www.electrolux.com/shop

VÁSÁRLÓI TÁMOGATÁS ÉS SZERVIZ

Kizárólag eredeti alkatrészek használatát javasoljuk.

Ha készülékével a szervizhez fordul, legyenek kéznél az alábbi adatok.

Ezek az információk az adattáblán olvashatók. Típus, Termékszám, Sorozatszám.



Figyelmeztetés - Biztonsági információk



Általános információk és tanácsok



Környezetvédelmi információk

A változtatások jogát fenntartjuk.

1. BIZTONSÁGI ELŐÍRÁSOK

Az üzembe helyezés és használat előtt gondosan olvassa el a mellékelt útmutatót. A nem megfelelő üzembe helyezés vagy használat által okozott károkért nem vállal felelősséget a gyártó. További tájékozódás érdekében tartsa elérhető helyen az útmutatót.

1.1 Gyermekek és fogyatékkal élő személyek biztonsága



VIGYÁZAT

Fulladás, sérülés vagy tartós rokkantság kockázata.

- A készüléket 8 év feletti gyermekek és csökkent fizikai, értelmi vagy mentális képességű, illetve megfelelő tapasztalatok és ismeretek híján lévő személyek a biztonságukért felelős személy felügyelete mellett használhatják, vagy ha tőle tájékoztatást kaptak a készülék működtetéséről.
- Ne hagyja, hogy gyermekek játsszanak a készülékkel.
- Minden csomagolóanyagot tartson távol a gyermekektől.
- Minden mosószeret tartson távol a gyermekektől.
- A gyermekeket és kedvenc háziállatokat tartsa távol a készüléktől, amikor az ajtaja nyitva van.
- Gyermekek felügyelet nélkül nem végezhetnek tisztítási vagy karbantartási tevékenységet.

1.2 Üzembe helyezés

- Távolítsa el az összes csomagolóanyagot.
- Ne helyezzen üzembe, és ne is használjon sérült készüléket.
- Tartsa be a készülékhez mellékelt üzembe helyezési útmutatóban foglaltakat.
- Ügyeljen arra, hogy a készülék üzemeltetésének helyén a padló vízszintes, sík, stabil, hőálló és tiszta legyen.
- Ne helyezze üzembe a készüléket olyan helyen, ahol a hőmérséklet 5 °C alatt vagy 35 °C felett van.
- A készüléket ne helyezze üzembe zárható ajtó, tolóajtó vagy olyan ajtó mögött, amelynél a készülékkel ellentétes oldalon található a zsanér, és emiatt a készülék ajtaja nem nyitható ki teljesen.

- Súlyos a készülék, ezért legyen körültekintő a mozgatásakor. Mindig viseljen munkavédelmi kesztyűt.
- A készüléket mindig függőleges helyzetben mozgassa.
- A készülék hátoldalát a falhoz kell állítani.
- Gondoskodjon arról, hogy keringeni tudjon a levegő a készülék és a padló között.
- Ha a gépet padlószőnyegen helyezi üzembe, győződjön meg róla, hogy a szőnyeg nem zárja el a készülék alapzatán található szellőzőnyílások egyikét sem.
- A készülékből kilépő levegőt ne vezesse olyan szellőzőbe, mely gáz vagy egyéb anyag elégetéséből létrejövő füstgáz elvezetésére szolgál.
- Amennyiben a szárítógépet egy mosógép tejetjén szeretné elhelyezni, használja az összeépítő készletet. Az összeépítő készlet hivatalos márkakereskedőnél szerezhető be, és kizárólag a tartozékhoz mellékelt útmutatóban felsorolt készülékekhez használható. Üzembe helyezés és használat előtt olvassa el figyelmesen (lásd az üzembe helyezési útmutatót).
- Gondoskodjon a készüléknek hely adó helyiség jó szellőzéséről, hogy elkerülje a más tüzelőanyagokat elégető készülékekből (beleértve a nyílt tüzet is) származó gázok visszaáramlását.
- A készülék elhelyezhető szabadon álló módon, vagy a konyhai munkapult alá, ha van elegendő hely (lásd az üzembe helyezési útmutatót).
- A készülék végleges elhelyezési pozíciójában ellenőrizze a felület vízszinteségét vízmértékkel. Ha a felület nem teljesen vízszintes, a lábak emelésével vagy süllyesztésével biztosítsa a vízszintes helyzetet.

Elektromos csatlakoztatás



VIGYÁZAT

Tűz- és áramütésveszély.

- A készüléket kötelező földelni.
- Ellenőrizze, hogy az adattáblán szereplő elektromos adatok megfelelnek-e a háztartási hálózati áram paramétereinek. Amennyiben nem, forduljon szakképzett villanyszerelőhöz.
- Mindig megfelelően felszerelt, áramütés ellen védett aljzatot használjon.

- Ne használjon hálózati elosztókat és hosszabító kábeleket.
- Ügyeljen a hálózati csatlakozódugó és a hálózati kábel épségére. Amennyiben a készülék hálózati vezetékét ki kell cserélni, a cserét saját szervizünknel végeztesse el.
- Csak az üzembe helyezés befejezése után csatlakoztassa a hálózati csatlakozódugót a hálózati csatlakozóaljzatba. Ügyeljen arra, hogy a hálózati dugasz üzembe helyezés után is könnyen elérhető legyen.
- A készülék csatlakozásának bontására, soha ne a hálózati kábelnél fogva húzza ki a csatlakozódugót. A kábelt mindig a csatlakozódugónál fogva húzza ki.
- Nedves kézzel ne érintse meg a hálózati kábelt és a csatlakozódugót.
- A készülék megfelel az EGK irányelveinek.

1.3 Használat



VIGYÁZAT

Tűz, robbanás, áramütés vagy a készülék károsodásának veszélye áll fenn.

- A készüléket kizárólag háztartási célra használja.
- Ne változtassa meg a készülék műszaki jellemzőit.
- A szárító ciklus utolsó része fűtés nélkül történik (hűtési ciklus), annak biztosítása érdekében, hogy a ruhadarabok ne károsodjanak.

Ha a készüléket leállítja a szárítási ciklus befejeződése előtt, azonnal vegye ki belőle, és teregesse ki az összes darabot, hogy a hő el távozhasson.

- Amennyiben öblítőszert vagy hasonló terméket használ, tartsa be a csomagolásán feltüntetett utasításokat.
- Ne használja a készüléket szűrő nélkül. Minden használat előtt vagy után tisztítsa meg szőszűrőt.
- Törölje le a készülék körül felhalmozódott szőszöket.
- Ne szárítson olyan töltött vagy bélelt darabokat, melyek külső huzatanyaga megsérült.
- Olyan darabokat, mint habszivacs, (latexhab) zuhanyapák, vízálló textilák, gumírozott ruhadarabok vagy habszivacs darabokkal kitémőtt párnák, tilos a szárítógépben szárítani.
- Az olyan anyagokkal szennyezett ruhadarabokat, mint étolaj, acetón, alkohol, benzin, kerozin, folteltávolítók, terpentín, viasz és viaszeltávolítók, meleg vízben ki kell mosni extra

mennyiségű mosószer használatával, mielőtt megkezdené szárítását.

- Nem szabad a készülékben olyan ruhadarabot szárítani, melynek tisztításához ipari vegyszereket használtak.
- Ügyeljen arra, hogy ne maradjon gázöngyújtó vagy gyufa a ruhadarabok zsebeiben.
- Csak olyan ruhaneműt szárítson, melynek gépi szárítása engedélyezett. Kövesse a ruhanemű kezelési címkéjén feltüntetett utasításokat.
- Ne szárítson mosatlan ruhadarabokat a készülékben.
- Ha a szennyes ruhaneműket folteltávolítóval mosta ki, még egyszer le kell futtatnia egy öblítőprogramot, mielőtt elindítja a szárítógépet.
- Ne igyon a gép kondenzvizéből, és ne használja fel ételkészítéshez. Egészségügyi kockázatot jelent az emberek és a házi kedvencek számára.
- Ne üljön vagy álljon rá a nyitott ajtóra.
- Soha ne lépje túl a megengedett legnagyobb töltetet, mely 8 kg tömegű lehet (lásd a „Programtáblázat” című fejezetet).
- Olyan ruhadarabokat nem szabad a szárítógépbe tenni, amelyből csöpög a víz.

1.4 Ápolás és tisztítás



VIGYÁZAT

Személyi sérülés vagy a készülék károsodásának veszélye áll fenn.

- Karbantartás előtt kapcsolja ki a készüléket, és húzza ki a hálózati csatlakozódugót a csatlakozóaljzatból.
- A készülék tisztításához ne használjon vizusgarat vagy gőzt.
- A készüléket puha, nedves ruhával tisztítsa. Csak semleges tisztítószert használjon. Ne használjon súrolószert, súrolószivacsot, oldószert vagy fém tárgyat.

1.5 Belső világítás



VIGYÁZAT

Sérülésveszély.

Látható LED-es sugárzás, ne nézzen közvetlenül a fényugárba.



A belső világítás cseréje érdekében forduljon a márkaszervizhez.

1.6 Ártalmatlanítás



VIGYÁZAT

Sérülés- vagy fulladásveszély.

- Bontsa a készülék hálózati csatlakozását.
- Vágja le a hálózati tápkábelt, és helyezze a hulladékba.
- Szerelje le az ajtókilincset, hogy megakadályozza gyermekek és kedvenc állatok készülékben rekedését.

Kompresszor



VIGYÁZAT

A készülék károsodásának veszélye áll fenn.

- A szárítógépben található kompresszor és rendszer különleges közeggel van feltöltve, amelyben nem található klórtartalmú szénhidrogének. A rendszernek megfelelően kell tömítenie. A rendszer sérülése szivárgást okozhat.

2. TERMÉKLEÍRÁS

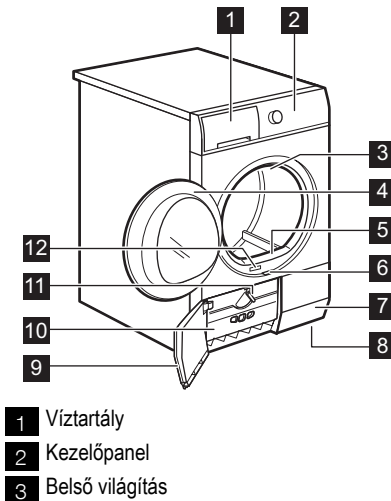

- 4 Betöltőajtó
5 Elsődleges szűrő
6 A hőcserélő ajtajának kinyitására szolgáló gomb
7 Levegőnyílások
8 Állítható lábak
9 Hőcserélő ajtaja
10 Hőcserélő fedele
11 A hőcserélő fedelének zárására szolgáló gomb
12 Adattábla



A betöltőajtó nyitási iránya felcserélhető. Ezáltal könnyen behelyezheti és eltávolíthatja a ruhaneműt akkor is, ha a készüléket kisebb helyiségbe helyezte (lásd a külön mellékelt lapon).



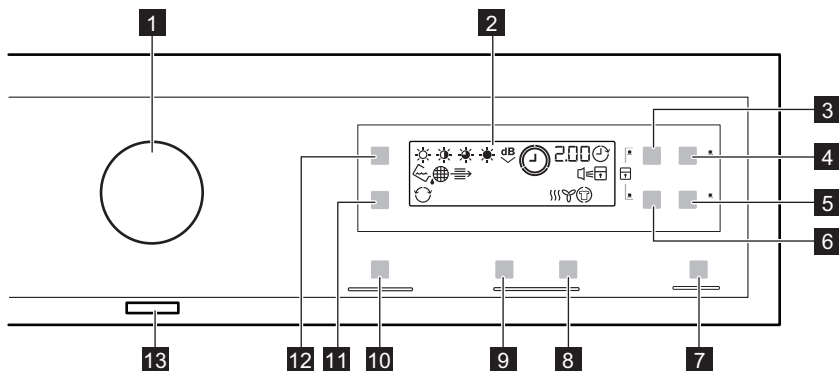

3. KEZELŐPANEL



- 1** Programválasztó gomb
 - 2** Kijelző
 - 3** Time (Idővezérelt szárítás) érintőgomb
 - 4** Delay (Késleltetés) érintőgomb
 - 5** Anticrease (Gyűrődésmentesítés) érintőgomb
 - 6** Woll Load (Gyapjú töltet) érintőgomb
 - 7** Start/Pause (Start/Szünet) érintőgomb
 - 8** Drying Rack Time increase (Szárító állvány idő növelés) érintőgomb
 - 9** Drying Rack Time decrease (Szárító állvány idő csökkentés) érintőgomb
 - 10** MyFavourite (Kedvencem) érintőgomb
 - 11** Reverse Plus (Plusz irányváltás) érintőgomb
 - 12** Dryness (Szárzság) érintőgomb
 - 13** On/Off (Be/Ki) érintőgomb
- i** Érintse meg ujjával a funkció nevét vagy szimbólumát viselő érintőgombokat.
Ne viseljen a kezelőpanel megérintésekor kesztyűt.
Fontos, hogy a kezelőpanel mindig tiszta és száraz legyen.

Visszajelzők	leírása
	Hangjelzések.
	Gyerekszár.
	Víztartály.
	Szűrő.
	Kondenzátor.
	Szárítási fázis.
	Hűtési fázis.
	Gyűrődésmentesítő fázis.
	Késleltetett indítás.
	Plusz irányváltás.
	Szárítási fokozat
2.00	Program időtartama.
30'-20h	Késleltetett indítás időtartama.

4. PROGRAMOK

Programok	Töltet típusa / Töltet (max.) ¹⁾ / Anyagfajta jelzése
 Cotton (Pamut)	Szárítási fokozat: ☼ Extra Dry (Extra száraz) , ☼ Strong Dry (Nagyon száraz) , ☼ Cupboard Dry (Szekrényszáraz) ²⁾ , ☼ Iron Dry (Vasalószáraz) ²⁾ / 8kg / ☺☺☺
 Quick Mixed (Gyors mix)	Pamut és műszálak szövetek. Alacsony hőmérsékletű program. Kímélő program meleg levegővel. / 3 kg / ☺☺☺
 Synthetic (Műszál)	Szárítási fokozat: ☼ Extra Dry (Extra száraz) , ☼ Cupboard Dry (Szekrényszáraz) ²⁾ , ☼ Iron Dry (Vasalószáraz) ²⁾ / 3,5 kg / ☺☺☺
 Easy Iron (Vasaláskönnyítés)	Könnyen kezelhető anyagok, melyek minimális vasalást igényelnek. A szárítás hatékonysága a ruhanemű anyagától függően eltérhet. Rázza meg a darabokat, mielőtt a készülékbe helyezi őket. A program vége után haladéktalanul távolítsa el a ruhákat, és tegye vállfára őket. / 1 kg (vagy 5 ing) / ☺☺☺
 Rapid (Gyors)	Pamut és műszálak anyagok alacsony hőmérsékleten történő szárításához. / 2 kg / ☺☺☺
 Time Drying (Idővezérelt szárítás)	Ezzel a programmal használhatja a Time (Idővezérelt szárítás) funkciót, és beállíthatja a program időtartamát. / 8kg / ☺☺☺
 Refresh (Frissítés)	Textíliák felfrissítése, amelyek tárolva voltak. / 1 kg
 Drying Rack (Szárító állvány) ³⁾	Mosható gyapjúruházat és sportcipők kíméletes szárítása (lásd az állványhoz mellékelt, különálló használati utasítást). / 1 kg (1 pár sportcipő)
 Wool (Gyapjú) ⁴⁾	Gyapjú anyagok. A darabokat a program vége után haladéktalanul vegye ki a gépből. / 1 kg
 Delicates (Kímélő)	Kényes szövetek. / 3 kg / ☺☺☺
 Shirts (Ingek)	Könnyen kezelhető anyagok, melyek minimális vasalást igényelnek. A szárítás hatékonysága a ruhanemű anyagától függően eltérhet. Rázza meg a darabokat, mielőtt a készülékbe helyezi őket. A program vége után haladéktalanul távolítsa el a ruhákat, és tegye vállfára őket. / 1,5 kg (vagy 7 ing) / ☺☺☺
 Duvet (Paplan)	Keskeny vagy széles paplanok, illetve párnák (toll, pelyhely vagy szintetikus töltésű) szárításához. / 3 kg / ☺☺☺
 Jeans (Farmer)	Különböző (pl. a nyakrésznél, a mandzsettánál vagy a varrásoknál eltérő) anyagvastagságú szabadidőruhák, például farmemadrágok, melegítőfelsők. / 8kg / ☺☺☺
 Sports (Sportruházat)	Vasalást nem igénylő sportruházat, vékony és könnyű anyagok, poliészter. / 2 kg / ☺☺☺

1) A maximális súly száraz állapotú darabokra vonatkozik.

2) **Kizárólag a bevizsgáló intézetek számára:** Standard programok az EN 61121 számú dokumentumban megadott vizsgálatok számára.

3) Csak szárító állvánnyal

- 4) Ezt a programot a Woolmark Company jóváhagyta. A program a „kézzel mosható” címkével ellátott gyapjú darabok szárítására szolgál. A gyapjú darabok mosásával és gépi szárításával kapcsolatban kövesse a gyártó utasításait.

5. FUNKCIÓK

5.1 Time (Idővezérelt szárítás)

Ez a funkció csak a Time Drying (Idővezérelt szárítás) programnál használható. A program 10 perc és 2 óra közötti időtartamra állítható be. Az időtartam beállítása a készülékben levő ruha mennyiségétől függ.

Javasoljuk, hogy kis mennyiségű ruha vagy csak egyetlen darab esetén rövid időtartamot állítson be.

5.2 Wool Load (Gyapjú töltet)

Ez a funkció csak a Wool (Gyapjú) programnál használható. Ha szeretné, hogy a ruhadarabok szárazabbak legyenek, nyomja meg többször a

 Wool Load (Gyapjú töltet) érintőgombot a program időtartamának növeléséhez.

5.3 Anticrease (Gyűrődésmentesítés)

A szárítási ciklus végén megnöveli a normál gyűrődésmentesítési fázis (30 perc) idejét 60 perccel. Ez a funkció megelőzi a ruhanemű gyűrődését. A szárított ruha a gyűrődésmentesítő fázis alatt kivethető.

5.4 Szárító állvány idővezérelt szárítás

Ez a funkció csak a Drying Rack (Szárító állvány) programnál használható. A program 30 perc és 4 óra közötti időtartamra állítható be. Az időtartam beállítása a készülékben levő ruha mennyiségétől függ.





Javasoljuk, hogy kis mennyiségű ruha vagy csak egyetlen darab esetén rövid időtartamot állítson be.

5.5 Reverse Plus (Plusz irányváltás)

A kényes és hőre érzékeny textíliák (pl. akril, viszkóz) ruhaneműk kímélő szárításához. Ez a funkció segít csökkenteni a ruhaneműn található gyűrődéseket. Azokhoz a ruhaneműkhöz, melyek címkéjén a  szimbólum látható.

5.6 Dryness (Szárzság)

Ez a funkció fokozza a szárítás hatását. 4 beállítás közül választhat:

-  Extra Dry (Extra száraz)
-  Strong Dry (Nagyon száraz) (csak Cotton (Pamut) esetén)
-  Cupboard Dry (Szekrényszáraz)
-  Iron Dry (Vasalószáraz)

5.7 MyFavourite (Kedvencem)

A programhoz és funkcióihoz tartozó saját konfigurációk állíthatók be, és eltávolíthatók a készülék memóriájában.

















Saját konfiguráció eltávolításához:

1. Válassza ki a programot és a rendelkezésre álló funkciókat.
2. Érintse meg a MyFavourite (Kedvencem) gombot néhány másodpercre. Egy hangjelzés és egy üzenet a kijelzőn nyugtazza a konfiguráció tárolását.

Saját elmentett konfiguráció előhívásához:

1. Kapcsolja be a készüléket
2. Érintse meg a MyFavourite (Kedvencem) gombot.





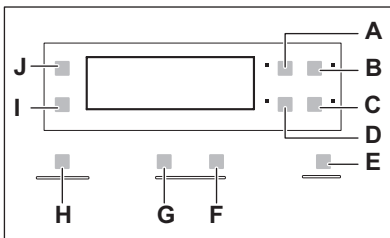

Programok ¹⁾						
 Cotton (Pamut)			■			■
 Quick Mixed (Gyors mix)			■			
 Synthetic (Műszál)			■		■	■

Programok ¹⁾						
 Easy Iron (Vasaláskönnyítés)			■			
 Rapid (Gyors)			■			
 Time Drying (Idővezérelt szárítás)	■		■			
 Refresh (Frissítés)					■	
 Drying Rack (Szárító állvány)						■
 Wool (Gyapjú)		■				
 Delicates (Kímélő)					■	
 Shirts (Ingek)					■	
 Duvet (Paplan)						
 Jeans (Farmer)					■	
 Sports (Sportruházat)					■	

1) A kiválasztott programhoz egy vagy több funkciót is beállíthat. A be- és kikapcsolásukhoz nyomja meg a hozzájuk tartozó érintőgombot.

6. BEÁLLÍTÁSOK



- A) Time (Idővezérelt szárítás)  érintőgomb
- B) Delay (Késleltetés)  érintőgomb
- C) Anticrease (Gyűrődésmentesítő)  érintőgomb
- D) Woll Load (Gyapjú töltet)  érintőgomb
- E) Start/Pause (Start/Szünet)  érintőgomb
- F) Szárító állvány idő növelés érintőgomb
- G) Szárító állvány idő csökkentés érintőgomb
- H) MyFavourite (Kedvencem)  érintőgomb
- I) Reverse Plus (Plusz irányváltás)  érintőgomb

J) Dryness (Szárzság)  érintőgomb

6.1 Gyerekzár funkció

E funkció megakadályozza a gyermekeket abban, hogy játsszanak a készülékkel, amikor egy program működik. A programgomb és az érintőgombok le vannak zárva. Csak a be/ki gomb nincs lezárva.

A gyerekzár funkció aktiválása

1. A készülék bekapcsolásához nyomja meg a be/ki gombot.
2. Nyomja meg, és egyidejűleg tartsa megnyomva a **A** és a **D** érintőgombot, amíg a gyerekzár visszajelző világítani nem kezd.
 - A gyerekzár funkció a program működése alatt is kikapcsolható. Nyomja meg, és egyidejűleg tartsa megnyomva ugyanezeket az érintőgombokat, amíg a gyerekzár visszajelző el nem alszik.



6.2 Hangjelzés be/ki

A hangjelzések ki/bekapcsolására egyidejűleg 2 másodpercre nyomja meg a **B** és a **C** gombot.

6.3 Vízkeménység és vezetőképesség

A vízkeménység a földrajzi hely függvényében változik. A vízkeménység hatással van a víz vezetőképességére és a készülék vezetőképesség-érzékelőjére. Ha ismeri a víz vezetőképességének értékét, beállíthatja a megfelelő értéket az érzékelőn, és így még jobb szárítási eredményt érhet el.

A vezetőképesség-érzékelő beállítása

1. A készülék bekapcsolásához nyomja meg a be/ki gombot
2. Érintse meg egyszerre, és tartsa megérintve a **A** és a **B** gombot, amíg az alábbi visszajelzők egyike meg nem jelenik:
 -  (alacsony <300 µS/cm)
 -  (közepes 300-600 µS/cm)
 -  (magas >600 µS/cm)
3. Annyiszor nyomja meg az érintőgombot (**E**), amíg világítani nem kezd a megfelelő szint visszajelzője.
4. A beállítás megerősítéséhez egyidejűleg 2 másodpercre nyomja meg a **A** és a **B** érintőgombot.

6.4 Vízartály visszajelző

Alapértelmezés szerint a vízartály visszajelzője világít. Akkor kezd el világítani, amikor a program





befejeződik, vagy ha a vízartály kiürítése válik szükségessé.



Amennyiben Vízelvező készlet van felszerelve, a készülék automatikusan kiüríti a vizet a vízartályból. Ilyen esetben javasoljuk, hogy kapcsolja ki a vízartály visszajelzőjét.

A rendelkezésre álló tartozékokkal kapcsolatban tekintse meg a mellékelt tájékoztatót.

A vízartály visszajelzőjének kikapcsolása

1. A készülék bekapcsolásához nyomja meg a be/ki gombot.
2. Egyszerre nyomja meg és tartsa nyomva az érintőgombokat (**J** és **I**), amíg a kijelzőn meg nem jelenik az alábbi két konfiguráció egyike:
 - A  visszajelző nem világít, a  visszajelző világít.
 - A vízartály visszajelzője ki van kapcsolva. Körülbelül négy perc elteltével a két visszajelző kikapcsol.
 - A  és a  visszajelző világít.
 - A vízartály visszajelzője be van kapcsolva. Körülbelül négy perc elteltével a két visszajelző kikapcsol.

7. NAPI HASZNÁLAT



A készülék első használata előtt végezze el az alábbi lépések egyikét:

- Tisztítsa meg a szárítógép dobját egy nedves ruhával.
- Nedves ruhaneművel indítson el egy rövid (pl.: 30 perc hosszúságú) programot.



A szárítási ciklus elején (3-5 perc) a készülék kicsivel hangosabb lehet. Ez a kompresszor beindulása miatt van, és normális jelenség kompresszorral működő berendezéseknél, például: hűtőgépek, fagyasztók.

7.1 Egy program késleltetett indítás nélküli indítása

1. Készítse elő a ruhaneműt, és töltsa a készülékbe.

2. A készülék bekapcsolásához nyomja meg a be/ki gombot.
3. Állítsa be a töltet típusának megfelelő programot és funkciókat.
 - A kijelző a program időtartamát mutatja.
4. Nyomja meg a Start/Pause (Start/Szünet) érintőgombot; a program elindul.



FIGYELEM

Az ajtó becsukásakor ügyeljen arra, hogy ne csúpjá be a ruhát a betöltőajtó és a gumi tömítés közé.

7.2 Egy program késleltetett indítással való indítása

1. Állítsa be a töltet típusának megfelelő programot és funkciókat.
2. Nyomja meg annyiszor a Késleltetett indítás gombot, amíg a kijelzőn a beállítandó késleltetési idő meg nem jelenik.
 - A program indítása 30 perc és 20 óra között késleltethető.
3. Nyomja meg a Start/Pause (Start/Szünet) érintőgombot; a visszaszámlálás elindul. A kijelzőn megjelenik a késleltetett indítás visszaszámlálása.
 - Amikor a visszaszámlálás befejeződött, automatikusan megkezdődik a program végrehajtása.

7.3 Auto Off funkció

Az energiafogyasztás csökkentése érdekében ez a funkció az alábbi esetekben automatikusan kapcsolja a készüléket:

- 5 perc elteltével, ha nem indítja el a programot.
- A program befejezése után 5 perccel.



7.4 Egy program módosítása

1. A készülék kikapcsolásához nyomja meg a be/ki gombot.

2. A készülék bekapcsolásához nyomja meg a be/ki gombot.
3. Állítsa be a programot.

7.5 Miután a program véget ért

Amikor a program befejeződött,



- szaggatott hangjelzés hallható.
- A  visszajelző villog.
- Megjelenik a  visszajelző.
- A Start/Pause (Start/Szünet) visszajelző bekapcsol.

A készülék a gyűrődésgátló fázissal folytatja a működést kb. további 30 percen keresztül.

A gyűrődésgátló fázis eltávolítja a gyűrődéseket a ruhából.

A gyűrődésgátló fázis letelte előtt is kivetheti a ruhát. A jobb eredmény elérése érdekében azt javasoljuk, hogy még a fázis befejezése előtt, vagy közvetlenül a befejezés után vegye ki a készülékből a ruhát.

Amikor a gyűrődésgátló fázis befejeződött:

- Világít, de nem villog a  visszajelző.
- A  visszajelző kialszik.
- Start/Pause (Start/Szünet) visszajelző kialszik.

1. A készülék kikapcsolásához nyomja meg a be/ki gombot.
2. Nyissa ki a készülék ajtaját.
3. Szedje ki a ruhaneműt.
4. Cukolja be a készülék ajtaját.



Mindig tisztítsa meg a szűrőt, és ürítse ki a víztartályt a program befejezése után.





8. HASZNOS TANÁCSOK ÉS JAVASLATOK

8.1 A ruhanemű előkészítése

- Húzza be a cipzárat.
- Gombolja be a paplanhuzatokat.

- A laza zsinégeket és szalagokat (pl.: kötényt-szalag) ne hagyja szabadon. A program elindítása előtt kösse meg ezeket.
- Mindent távolítsa el a zsebekből.

- Amennyiben egy ruhadarab belső rétege gyapjúból készült, fordítsa azt ki. Fontos, hogy a gyapjúréteg mindig kívül legyen.
- Javasoljuk, hogy a készülékben levő anyagok fajtájának megfelelő programot állítson be.
- Ne töltsön a készülékbe erős színű textíliákat halvány színű darabokkal együtt. Lehetséges, hogy a textíliák erős színei engednek.
- Használjon megfelelő programot a pamutjersey és kötött darabokhoz, hogy ne menjenek össze.
- Ügyeljen arra, hogy a töltet tömege ne legyen nagyobb, mint a programtáblázatban megadott maximális érték.
- Csak olyan ruhaneműt szárítson, melynek gépi szárítása engedélyezett. További információkért olvassa el a ruhadarabok kezelési címkején található útmutatásokat.

Kezelési címke	leírása
	Ruhanemű, melynek gépi szárítása engedélyezett.
	Ruhanemű, melynek gépi szárítása engedélyezett. Állítson be egy normál hőmérsékletű programot.
	Ruhanemű, melynek gépi szárítása engedélyezett. Állítson be egy alacsony hőmérsékletű programot.
	Ruhanemű, melynek gépi szárítása nem engedélyezett.

9. GONDOZÁS ÉS TISZTÍTÁS

9.1 A szűrő tisztítása

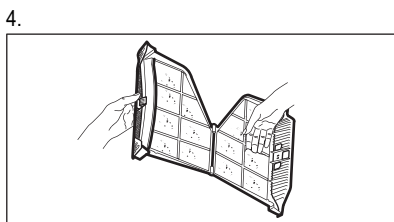
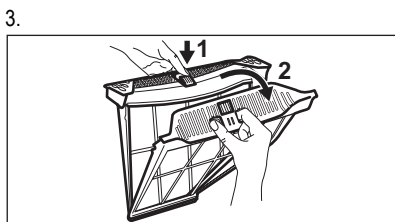
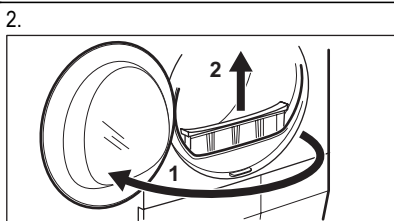
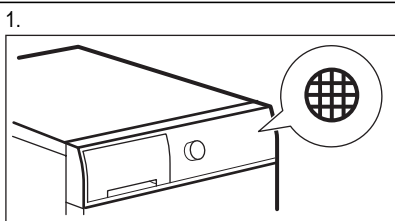

5.

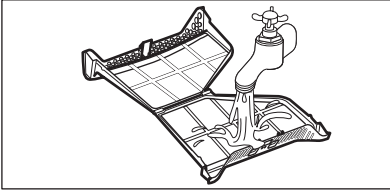

6.

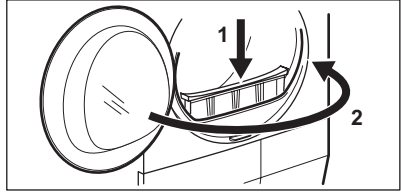

9.2 A víztartály üritése

1.

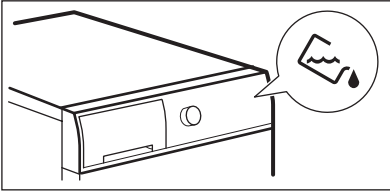

2.

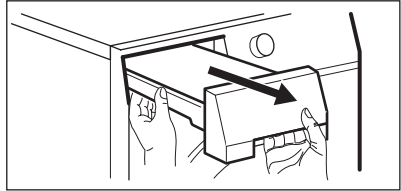

3.

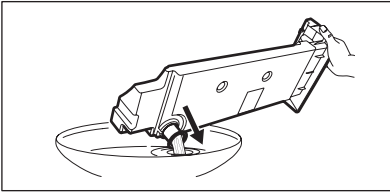

4.

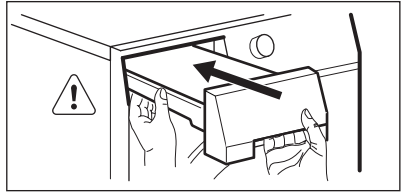

A víztartályban levő víz a desztillált víz helyettesítésére használható, pl. gőzöléses vasaláshoz. A víz felhasználása előtt távolítsa el belőle a szennyeződések egy szűrő segítségével.

9.3 A hűtőegység tisztítása



A szűrők tisztításának gyakorisága a ruha fajtájától és annak mennyiségétől függ. Amennyiben teljes töltetet szárít, minden harmadik szárítási ciklus után tisztítsa meg a szűrőket.

1.

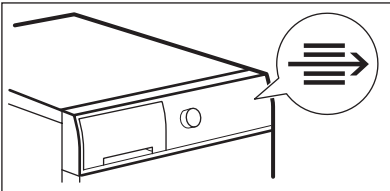

2.

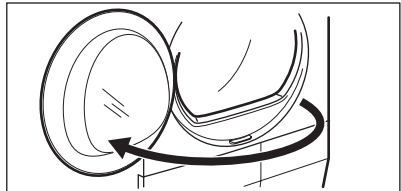

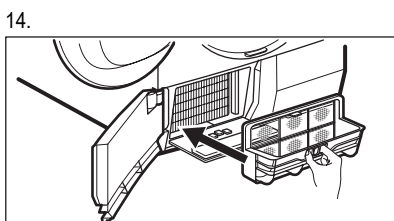
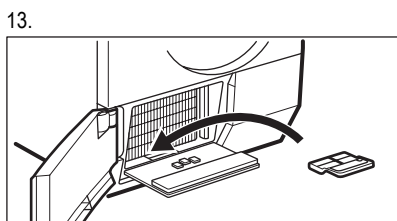
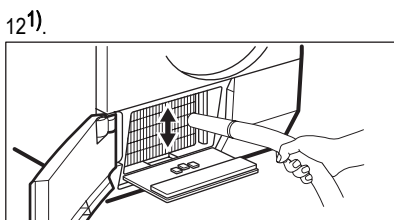
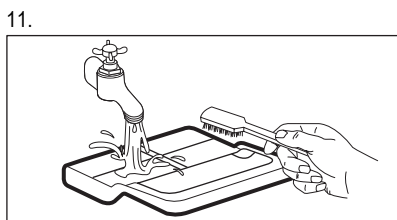
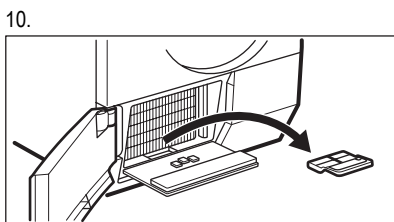
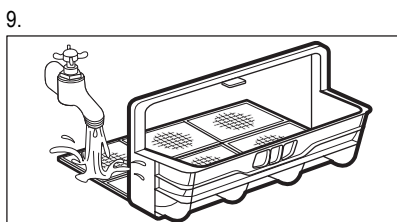
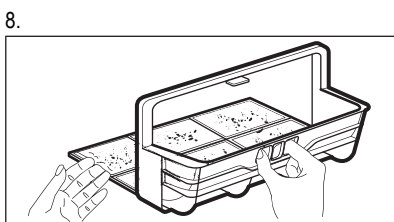
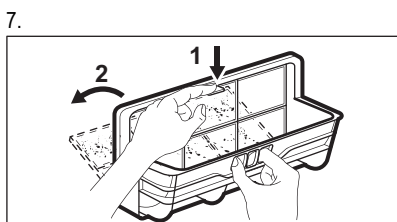
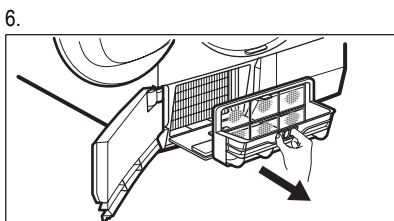
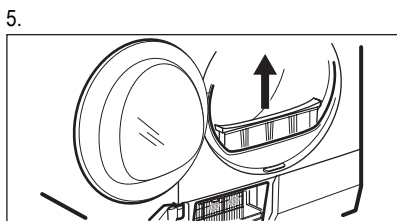
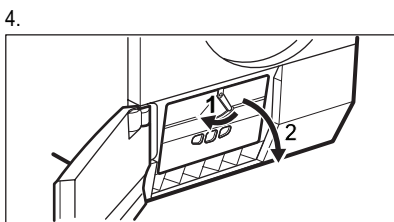
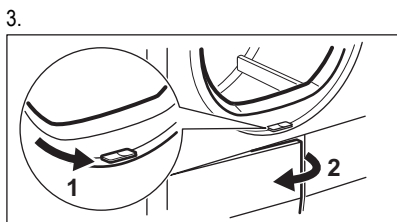

15.

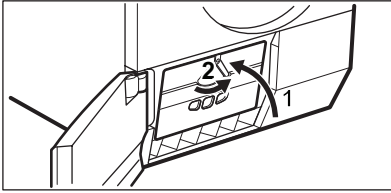

16.

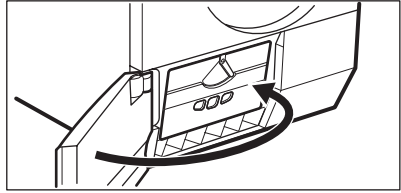

1) Szükség szerint, kb. 6 havonta egyszer tisztítsa meg a hőcserélő-rekeszt a szöszöktől. Porszívót is használhat.

9.4 A dob tisztítása



VIGYÁZAT

A tisztítás megkezdése előtt húzza ki a készülék hálózati vezetékét.

A dob belső felületét és a bordákat semleges kémhatású normál szappanoldattal tisztítsa meg. A megtisztított felületeket törölje szárazra egy puha ruhával.



FIGYELEM

A dob tisztításához ne használjon sűrűlőszert vagy drótszivacsot.

9.5 A kezelőpanel és a burkolat tisztítása.

A kezelőpanelt és a burkolatot semleges kémhatású normál szappanoldattal tisztítsa meg.

A tisztításhoz használjon nedves kendőt. A megtisztított felületeket törölje szárazra egy puha ruhával.



FIGYELEM

A tisztításhoz ne használjon bútortisztító szert vagy olyan vegyszert, melyek károsíthatják a felületeket.

9.6 Levegőnyílások tisztítása

Porszívó segítségével távolítsa el a szöszöket a levegőnyílásokból.

10. HIBAEELHÁRÍTÁS

10.1

Jelenség	Lehetséges megoldás
Nem lehet bekapcsolni a készüléket.	Ügyeljen arra, hogy a villásdugó be legyen dugva a konnektorba.
	Ellenőrizze, hogy nem olvadt-e le valamelyik biztosíték a biztosítékdozobban.
A program nem indul el.	Nyomja meg a Start/Pause (Start/Szünet) gombot.
	Ellenőrizze, hogy a készülék ajtaja be van-e csukva.
Nem záródik a készülék ajtaja.	Ellenőrizze, hogy a szűrő beszerelése helyes-e.
	Ügyeljen arra, hogy ne csípjé be a ruhát a betöltőajtó és a gumi tömítés közé.

Jelenség	Lehetséges megoldás
A készülék működés közben leáll.	Ellenőrizze, hogy a víztartály üres-e. A program ismételt elindításához nyomja meg a Start/Pause (Start/Szünet) gombot.
A kijelző hosszú időtartamot jelenít meg a programhoz. ¹⁾	Győződjön meg arról, hogy a ruhanemű súlya megfelel-e a program időtartamának. Ellenőrizze, hogy tiszta-e a szűrő. A ruhanemű túlságosan nedves. Ismét centrifugálja ki a ruhaneműt a mosógépben. Ellenőrizze, hogy a helyiség hőmérséklete nem túl magas-e.
A kijelző rövid időtartamot jelenít meg a programhoz.	Állítsa be a Time Drying (Idővezérelt szárítás) vagy a Extra Dry (Extra száraz) programot.
A kijelzőn Err üzenet látható.	Ha új programot szeretne beállítani, kapcsolja ki, majd be a készüléket. Ellenőrizze, hogy a funkciók alkalmazhatóak-e a programhoz.
A kijelzőn E51 üzenet látható.	Kapcsolja ki majd be a készüléket. Indítson el egy új programot. Ha a probléma ismét jelentkezik, akkor forduljon a márkaszervizhez.

¹⁾ Legfeljebb 5 óra elteltével a program automatikusan véget ér.

10.2 Ha nem elégedett a szárítás eredményével

- A beállított program nem volt megfelelő.
- A szűrő eltömődött.
- A kondenzátor eltömődött.

- Túl sok ruhadarab volt a készülékben.
- A dob elszennyeződött.
- A vezetőképesség-érzékelő beállítása helytelen.
- A levegőnyílások eltömődtek.

11. MŰSZAKI ADATOK



Méretek (mm)	Szélesség / magasság / mélység	850 x 600 x 600
Max. mélység (nyitott ajtóval)		1090 mm
Max. szélesség (nyitott ajtóval)		950 mm
Elektromos csatlakoztatás	Feszültség	230 V
	Frekvencia	50 Hz
	Biztosíték	4 A
	Összteljesítmény	900 W
Dob térfogata		108 l

A készülék tömege		57 kg
Ruhanemű: max. súly		8 kg
Használat típusa		Háztartási
Környezeti hőmérséklet	perc	5 °C
	Max.	35 °C
Energiafogyasztás ¹⁾	kWh/ciklus	1,92 kWh
Éves energiafogyasztás ²⁾		108,3 kWh
Energiahatékonysági osztály		A
Teljesítményfelvétel	Készenléti üzemmód	0,05W
	Kikapcsolás üzemmód	0,05 W

¹⁾ Az EN 61121 szabvány szerint. 8 kg pamut, 1000 ford./perc fordulaton centrifugálva.

²⁾ Ez egy négytagú háztartás hozzávetőleges energiafogyasztása a készülék helyes használata esetén.

12. KÖRNYEZETVÉDELMI TUDNIVALÓK

A következő jelzéssel ellátott anyagokat hasznosítsa újra:  . Újrahasznosításhoz tegye a megfelelő konténerekbe a csomagolást. Járujon hozzá környezetünk és egészségünk védelméhez, és hasznosítsa újra az elektromos és elektronikus hulladékot. A  tiltó

szimbólummal ellátott készüléket ne dobja a háztartási hulladék közé. Juttassa el a készüléket a helyi újrahasznosító telepre, vagy lépjen kapcsolatba a hulladékkezelésért felelős hivatallal.

SATURS

1. DROŠĪBAS NORĀDĪJUMI	51
2. IZSTRĀDĀJUMA APRAKSTS	53
3. VADĪBAS PANELIS	53
4. PROGRAMMAS	54
5. IESPĒJAS	55
6. IESTATĪJUMI	57
7. IZMANTOŠANA IKDIENĀ	58
8. PADOMI UN IETEIKUMI	59
9. KOPŠANA UN TĪRĪŠANA	60
10. PROBLĒMRISINĀŠANA	63
11. TEHNISKIE DATI	64
12. APSVĒRUMI PAR VIDES AIZSARDŽĪBU	64

MĒS DOMĀJAM PAR JUMS

Pateicamies, ka iegādājāties šo Electrolux produktu. Jūsu izvēlētais produkts iemieso desmitiem gadu ilgu profesionālu pieredzi un inovācijas. Tas ir pārdomāts, stilīgs un veidots, domājot par Jums. Tāpēc katru reizi, kad Jūs to lietojat, varat būt droši, ka tas sniegs lieliskus rezultātus.

Lai arī lūdzam Electrolux pasaulē!

Apmeklējiet mūsu mājaslapu:



Atrādīsiet lietošanas padomus, brošūras, informāciju par traucējumu novēršanu un apkopi:
www.electrolux.com



Reģistrējiet savu produktu, lai uzlabotu pakalpojumu:
www.electrolux.com/productregistration



Iegādājieties ierīcei oriģinālās rezerves daļas, materiālus un piederumus:
www.electrolux.com/shop

KLIENTU APKALPOŠANA UN PAKALPOJUMI

Iesakām izmantot oriģinālās rezerves daļas.

Sazinoties ar apkopes dienestu, pārliecinieties, vai jums ir šādi dati.

Šo informāciju var atrast tehnisko datu plāksnītē. Modelis, izstrādājuma Nr., sērijas numurs.



Drošības informācija brīdinājumam un piesardzībai.



Vispārīgā informācija un piemēri



Vides informācija

Izmaiņu tiesības rezervētas.

1. DROŠĪBAS NORĀDĪJUMI

Pirms ierīces uzstādīšanas un lietošanas rūpīgi izlasiet pievienotos norādījumus. Ražotājs neatbild par bojājumiem, ko radījusi ierīces nepareiza uzstādīšana vai lietošana. Saglabājiet šos norādījumus ierīces tuvumā turpmākām uzziņām.

1.1 Bērnu un nespējīgu cilvēku drošība



BRĪDINĀJUMS

Nosmakšanas, savainošanās vai pastāvīgas invaliditātes risks.

- "Šo ierīci drīkst izmantot bērni no 8 gadu vecuma un cilvēki ar ierobežotām fiziskām, sensorām vai garīgām spējām vai pieredzes un zināšanu trūkumu, ja tos uzrauga, tiem par ierīces drošu ekspluatāciju norādes sniegusi persona, kura atbild par viņu drošību.
- Neļaujiet bērniem rotaļāties ar ierīci.
- Glabājiet iesaiņojuma materiālus bērniem nepieejamā vietā.
- Glabājiet visus mazgāšanas līdzekļus bērniem nepieejamās vietās.
- Neļaujiet bērniem un mājdzīvniekiem atrasties ierīces durvju tuvumā, ja tās ir atvērtas.
- Bērni nevar veikt tīrīšanas un apkopes darbus bez uzraudzības.

1.2 Uzstādīšana

- Noņemiet visu iepakojumu.
- Neuzstādi un nelietojiet bojātu ierīci.
- Ievērojiet kopā ar ierīci piegādātās uzstādīšanas norādes.
- Pārliedzieties, ka grīda, uz kuras uzstādāt ierīci, ir plakana, karstumizturīga un tīra.
- Neuzstādi un nelietojiet ierīci vietā, kur temperatūra ir zemāka par 5°C vai augstāka par 35°C.
- Neuzstādi ierīci aiz slēdzamām durvīm, bīdāmām durvīm vai durvīm ar eņģēm pretējā pusē, ja ierīces durvis tā rezultātā nevar pilnībā atvērt.
- Ievērojiet piesardzību, pārvietojot ierīci, jo tā ir smaga. Vienmēr lietojiet aizsargcimdus.
- Vienmēr pārvietojiet ierīci vertikāli.
- Ierīces aizmugurējā virsma jānovieto pret sienu.
- Pārliedzieties, ka starp ierīci un grīdu cirkulē gaiss.

- Pārliedzieties, ka paklājs neaizsedz ventilācijas atveres pie ierīces pamatnes (ja tas atbilst situācijai).
- Izplūdes gaisu nedrīkst novadīt dūmvadā, kur tiek novadīts izplūdes tvaiks no ierīcēm, kas dedzina gāzi vai citu degvielu.
- Ja žāvētājs novietots uz veļas mazgājamās mašīnas, izmantojiet stiprinājuma komplektu. Stiprinājuma komplektu, ko var iegādāties pie pilnvarotā izplatītāja, var izmantot tikai ar pievienotajā instrukcijā norādīto ierīci. Rūpīgi izlasiet to pirms uzstādīšanas (skatiet uzstādīšanas bukletu).
- Lai nepieļautu cita kurināmā patērējošu ierīču gāzu, tostarp atklātu liesmu iekļūšanu atpakaļ telpā, pārbaudiet, vai telpā, kurā uzstādīta ierīce, nodrošiniet atbilstošu ventilāciju.
- Ierīci var uzstādīt kā brīvstāvošu ierīci vai zem virtuves darbvirsmas, ievērojot pareizo attālumu (skatiet uzstādīšanas bukletu).
- Kad ierīce novietota vajadzīgajā vietā, pārbaudiet, vai tā ir izlīmeņota, izmantojot līmeņrādi. Ja nepieciešams, noregulējiet kājiņas, līdz ierīce pilnībā nolīmeņota.

Elektriskais savienojums



BRĪDINĀJUMS

Var izraisīt ugunsgrēku un elektrošoku.

- Ierīcei jābūt iezemētai.
- Pārliedzieties, ka informācija uz tehnisko datu plāksnītes atbilst jūsu elektrosistēmas parametriem. Ja neatbilst, sazinieties ar elektriķi.
- Vienmēr izmantojiet pareizi uzstādītu un drošu kontaktlīdzi.
- Nelietojiet daudzkontakta adapterus vai pagarinātājus.
- Rīkojieties uzmanīgi, lai nesabojātu kontaktspraudni un kabeli. Ja iekārtas elektropadeves kabeli nepieciešams nomainīt, to jāveic tuvākajā servisa centrā.
- Pieslēdziet kontaktspraudni kontaktlīdzim tikai uzstādīšanas beigās. Pārbaudiet, vai pēc uzstādīšanas kontaktspraudnim var brīvi piekļūt.
- Nekad neatslēdziet ierīci no tīkla, velkot aiz barošanas kabeļa. Vienmēr velciet aiz kontaktspraudņa.
- Neaiztieciot strāvas kabeli vai spraudkontakta ar slapjām rokām.
- Ierīce atbilst Eiropas Savienības direktīvam.

1.3 Izmantošana



BRĪDINĀJUMS

Pastāv ugunsgrēka, sprādziena, elektrošoka un ierīces bojājumu risks.

- Izmantojiet šo ierīci tikai mājāsaimniecībā.
- Nemainiet šīs ierīces specifikācijas.
- Žāvēšanas cikla beigu daļa notiek bez karstuma (dzesēšanas cikls), kas gadā, lai drēbes netiktu sabojātas.

Ja apstādināsiet ierīci pirms žāvēšanas cikla beigām, nekavējoties izņemiet un izklājiet visas drēbes, lai izklīdētu karstumu.

- Ja lietojat auduma mīkstinātāju vai līdzīgus izstrādājumus, ievērojiet uz iepakojuma atrodamos ražotāja norādījumus.
- Nelietojiet ierīci, ja tajā nav filtra. Izfīriet pūku filtru pirms vai pēc katras lietošanas reizes.
- Noslaukiet pūkas, kas sakrājas ap ierīci.
- Nežāvējiet bojātus priekšmetus, kas satur jebkāda veida polsterējumu.
- Nežāvējiet tādus priekšmetus, kā putu gumiju (lateksa putas), dušas cepures, ūdensdrošus audumus un apģērbus ar gumijas odiri.
- Pirms žāvējat priekšmetus, kas notraipīti ar tādām vielām kā kulinārijas eļļa, acetons, alkohols, benzīns, petroleja, traipu tīrītāji, terpenīns, vasks un vaska tīrītāji, izmazgājiet tos karstā ūdenī ar lielāku mazgāšanas līdzekļu daudzumu.
- Nežāvējiet ierīcē apģērbus, kas tīrīti ar rūpnieciskām ķīmikālijām.
- Pārliedzinieties, ka apģērbu kabatās nav palikušas šķiltavas vai sērkokoņi.
- Žāvējiet tikai tādus audumus, kurus drīkst žāvēt žāvētājā. Ievērojiet norādījumus uz apģērbu informatīvajām etiķetēm.
- Ierīcē nedrīkst žāvēt nemazgātus apģērbus.
- Ja izmazgājāt veļu, izmantojot traipu tīrīšanas līdzekli, pirms veļas likšanas žāvētājā jāveic papildu skalošanas cikls.
- Nedzeriet kondensatora ūdeni un negatavojiet ar to ēdienu. Tas var radīt veselības problēmas cilvēkiem un mājdzīvniekiem.
- Nesēdiet un nekāpiet uz atvērtām ierīces durvīm.
- Ievērojiet norādes par maksimālo ievietojamo veļas svaru – 8 kg (skatiet sadaļu "Programmu tabula").

- Žāvētājā nedrīkst žāvēt pilnīgi slapjus apģērbus, no kuriem tek ūdens.

1.4 Apkope un tīrīšana



BRĪDINĀJUMS

Pastāv savainojumu vai ierīces bojājumu risks.

- Pirms apkopes izslēdziet ierīci un atvienojiet to no elektrotīkla.
- Ierīces tīrīšanai neizmantojiet tvaiku un neizsmidziniet ūdeni.
- Tīriet ierīci ar mitru, mīkstu drānu. Lietojiet tikai neitrālus tīrīšanas līdzekļus. Neizmantojiet abrazīvus izstrādājumus, abrazīvus sūklus, šķīdinātājus vai metāla priekšmetus.

1.5 Iekšējais apgaismojums



BRĪDINĀJUMS

Pastāv savainošanās risks. Redzamā spektra gaismas diodes gaisma; neskatieties tieši staros.



Lai nomaiņītu iekšējā apgaismojuma spuldzi, sazinieties ar apkopes dienestu.

1.6 Ierīces utilizācija



BRĪDINĀJUMS

Pastāv savainošanās vai nosmakšanas risks.

- Atvienojiet ierīci no elektropadeves.
- Nogrieziet strāvas kabeli un izmetiet to.
- Izņemiet durvju aizturi, lai novērstu bērnu vai dzīvnieku ieslēgšanu ierīcē.

Kompresors



BRĪDINĀJUMS

Pastāv ierīces bojājumu risks.

- Kompresors un tā sistēma žāvētāja ir uzpildīts ar īpašu vielu, kas nesatur fluoru – hloru – oglekļa dioksīdu. Sistēmai jāpaliek noslēgtai. Sistēmas bojājumi var izraisīt šķidrums noplūdi.

2. IZSTRĀDĀJUMA APRAKSTS

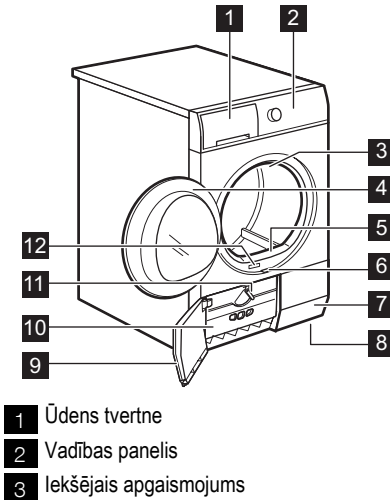

- 4 Ielādes durvis
5 Primārais filtrs
6 Taustiņš siltummaiņa durvju atvēršanai
7 Gaisa plūsmas atveres
8 Regulējamas kājiņas
9 Siltummaiņa durvis
10 Siltummaiņa pārsegs
11 Pārslēgs siltummaiņa pārsega noslēgšanai
12 Datu plāksnīte



Lietotājs var uzstādīt lūku pretējā pusē. Tas var palīdzēt viegli ielikt un izņemt velu vai, ja ir kāds ierobežojums, lai instalētu iekārtu (skatiet atsevišķo brošūru).

3. VADĪBAS PANELIS

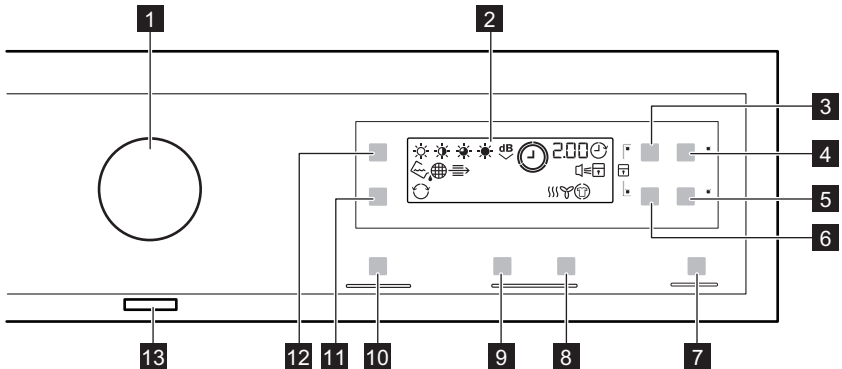

- 1 Programmu izvēles pārslēgs
2 Displejs
3 Time (Laiks) skārienpaliktis
4 Delay (Atliktais starts) skārienpaliktis
5 Antcrease (Pretburzīšanās) skārienpaliktis
6 Woll Load (Vilnas apgērbis) skārienpaliktis
7 Start/Pause (Sākt/Pauze) skārienpaliktis
8 Drying Rack Time increase (Žāvēšana stāva laika palielināšanās) skārienpaliktis
9 Drying Rack Time decrease (Žāvēšana stāva laika samazināšanās) skārienpaliktis
10 MyFavourite (Mana izvēle) skārienpaliktis
11 Reverse Plus (Reverss plus) skārienpaliktis
12 Dryness (Sausuma pakāpe) skārienpaliktis



13 On/Off (Ieslēgt/Izslēgt)  taustiņš



Pieskarieties pie skārienpaliktņiem ar pirkstu simbola zonā vai vietā, kur atrodas iespējas nosaukums. Rīkojoties ar vadības paneli, nevalkājiēt cimdus. Vienmēr uzturiet vadības paneli tīru un sausu.

Indikatori	Apraksts
	Skaņas signāli.
	Bērnu drošības funkcija.
	Ūdens tvertne.
	Filtrs.
	Kondensators.
	Žāvēšanas fāze.
	Atdzesēšanas fāze.
	Pretburzīšanās fāze.
	Atliktais starts.
	Reverss plus.
	Žāvēšanas pakāpe
2.00	Programmas ilgums.
30' - 20h	Atliktā starta laiks.

4. PROGRAMMAS

Programmas	Veļas veids / Ielāde (maks.) ¹⁾ / Auduma atzīme
 Cotton (Kokvilna)	Žāvēšanas līmenis:  Extra Dry (Īpaši sausa) ,  Strong Dry (Sausa) ,  Cupboard Dry (Ievietošanai skapī) ²⁾ ,  Iron Dry (Gludināšanai) ²⁾ / 8 kg /  
 Quick Mixed (Ātrā jautkā)	Kokvilnas un sintētiskas audumi. Programma ar zemu temperatūru. Saudzīga programma ar siltu gaisu. / 3 kg /   
 Synthetic (Sintētika)	Žāvēšanas līmenis:  Extra Dry (Īpaši sausa) ,  Cupboard Dry (Ievietošanai skapī) ²⁾ ,  Iron Dry (Gludināšanai) ²⁾ / 3,5 kg /  
 Easy Iron (Viegli gludināt)	Viegli aprūpējami audumi, kuriem nepieciešama minimāla gludināšana. Žāvēšanas rezultāts var atšķirties atkarībā no auduma veida. Izpuriniet drēbes, pirms ieliekat tās ierīcē. Kad programma beigusies, nekavējoties izņemiet drēbes un izkariet uz pakaramajiem. / 1 kg (vai 5 krekli) /   

Programmas	Veļas veids / Ielāde (maks.) ¹⁾ / Auduma atzīme
 Rapid (Ātrā)	Lai žāvētu kokvilnu un sintētiskos audumus, izmanto zemu temperatūru. / 2 kg /   
 Time Drying (Žāvēšanas laiks)	Izmantojot šo programmu, jūs varat lietot iespēju Time (Laiks) un iestatīt programmas darbības laiku. / 8 kg /   
 Refresh (Atsvaidzināšana)	Ilgī glabātu audumu atsvaidzināšanai. / 1 kg
 Drying Rack (Žāvēšanas statīvs) ³⁾	Maigai mazgājamo vilnas izstrādājumu un sporta apavu žāvēšanai (skatiet atsevišķo žāvēšanas statīva lietotāja rokasgrāmatu). / 1 kg (vai 1 pāris sporta kurpju)
 Wool (Vilna) ⁴⁾	Vilnas audumi. Nekavējoties izņemiet apģērbu, kad programma ir beigusies. / 1 kg
 Delicates (Smalkveļa)	Smalki audumi. / 3 kg /   
 Shirts (Krekli)	Viegli aprūpējami audumi, kuriem nepieciešama minimāla gludināšana. Žāvēšanas rezultāts var atšķirties atkarībā no auduma veida. Izpuriniet drēbes, pirms ieliekat tās ierīcē. Kad programma beigusies, nekavējoties izņemiet drēbes un izkariet uz pakaramajiem. / 1,5 kg (vai 7 krekli) /   
 Duvet (Sega)	Lai žāvētu vienu vai divas segas (ar spalvu, dūnu vai sintētisko saturu). / 3 kg /   
 Jeans (Džinsu audumi)	Brīvā laika apģērbiem, piem., džinsiem, sporta džemperiem ar dažādu materiāla biezumu (piem., apkaklē, aprocēs un vilēs). / 8 kg / 
 Sports (Sporta apģērbs)	Sporta tērpiem, plāniem un viegliem audumiem, mikrošķiedrai, poliesteram, kas netiek gludināti. / 2 kg /   

1) Maksimālais svars attiecas uz sausu veļu.

2) **Tikai pārbaudes iestādēm:** pārbaudēm paredzētās standarta programmas norādītas dokumentā EN 61121.

3) Tikai, izmantojot žāvēšanas statīvu

4) Šo programmu apstiprināja Woolmark Company. Šī programma paredzēta vilnas izstrādājumiem, kuriem uz etiķetes norādīts, ka tie jāmazgā ar rokām, žāvēšanai. Mazgājot un žāvējot vilnas izstrādājumus, ievērojiet ražotāja norādījumus.

5. IESPĒJAS

5.1 Time (Laiks)

Šī iespēja darbojas tikai ar programmu Time Drying (Žāvēšanas laiks). Jūs varat iestatīt programmas darbības ilgumu, sākot ar 10 minūtēm un beidzot ar 2 stundām. Darbības ilguma iestatījums ir saistīts ar veļas daudzumu ierīcē.

Iesakām iestatīt neilgu laiku nelielam veļas daudzumam vai tikai vienam apģērba gabalam.

5.2 Wool Load (Vilnas apģērbi)

Šī iespēja darbojas tikai ar programmu Wool (Vilna). Lai izžāvētu veļu vairāk, vairākkārt piespiediet skārienpaliktni  Wool Load (Vilnas apģērbi), lai palielinātu programmas ilgumu.

5.3 Anticrease (Pretburzīšanās)

Pagarina standarta pretburzīšanās fāzi (30 minūtes) līdz 60 minūtēm žāvēšanas cikla beigās. Šī funkcija neļauj veļai burzīties. Veļu var izņemt no žāvētāja pretburzīšanās fāzes laikā.

5.4 Žāvēšanas laiks uz statīva





















Šī iespēja darbojas tikai ar programmu Drying Rack (Žāvēšanas statīvs). Jūs varat iestatīt programmas darbības ilgumu, sākot ar 30 minūtēm un beidzot ar 4 stundām. Darbības ilguma iestatījums ir saistīts ar veļas daudzumu ierīcē. Iesakām iestatīt neilgu laiku nelielam veļas daudzumam vai tikai vienam apģērba gabalam.

5.5 Reverse Plus (Reverss plus)





Lai uzmanīgāk žāvētu audumus, kas var būt jūtīgi pret augstu temperatūru (piem., akrils, viskoze). Šī funkcija arī palīdz samazināt veļas burzīšanos. Audumiem, kur uz uzlīmes redzams simbols .

5.6 Dryness (Sausuma pakāpe)

Šī funkcija palīdz izžāvēt apģērbus labāk.

Programmas ¹⁾						
 Cotton (Kokvilna)			■			■
 Quick Mixed (Ātrā jautājā)			■			
 Synthetic (Sintētika)			■		■	■
 Easy Iron (Viegli gludināt)			■			
 Rapid (Ātrā)			■			
 Time Drying (Žāvēšanas laiks)	■		■			
 Refresh (Atsvaidzināšana)			■			
 Drying Rack (Žāvēšanas statīvs)				■		
 Wool (Vilna)		■				
 Delicates (Smalkveļa)			■			
 Shirts (Krekli)			■			
 Duvet (Sega)						
 Jeans (Džinsu audumi)			■			
 Sports (Sporta apģērbs)			■			

Iespējamās četras izvēles iespējas:

-  Extra Dry (Ļoti sausa)
-  Strong Dry (Sausa) (tikai programmai Cotton (Kokvilna))
-  Cupboard Dry (Ievietošanai skapī)
-  Iron Dry (Gludināšanai)

5.7 MyFavourite (Mana izlase) ☆

Jūs varat konfigurēt programmas un iespējas un ierakstīt tās ierīces atmiņā.

Lai ierakstītu savu konfigurāciju:

- Iestatiet programmu un pieejamās iespējas.
- Pieskarieties iespējai MyFavourite (Mana izvēle) dažas sekundes. Skaņa un displejā redzamais paziņojums apstiprina, ka konfigurācija ir ierakstīta.

Lai aktivizētu savu ierakstīto konfigurāciju:

- Ieslēdziet ierīci.
- Pieskarieties iespējai MyFavourite (Mana izvēle)

- 1) Līdz ar programmu jūs varat iestatīt vienu vai vairākas iespējas. Lai aktivizētu vai deaktivizētu tās, piespiediet attiecīgo skārienpaliktni.

6. IESTATĪJUMI

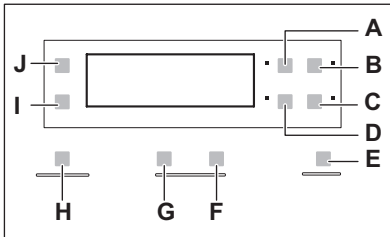

- A) Time (Laiks) skārienpaliktnis
 B) Delay (Atliktais starts) skārienpaliktnis
 C) Anticrease (Pretburzīšanās) skārienpaliktnis
 D) Woll Load (Vilnas apģērbi) skārienpaliktnis
 E) Start/Pause (Sākt/Pauze) skārienpaliktnis
 F) Žāvēšana staģīva laika palielināšanās skārienpaliktnis
 G) Žāvēšana staģīva laika samazināšanās skārienpaliktnis
 H) MyFavourite (Mana izvēle) skārienpaliktnis
 I) Reverse Plus (Reverss plus) skārienpaliktnis
 J) Dryness (Sausuma pakāpe) skārienpaliktnis

6.1 Bērnu drošības funkcija

Šī iespēja liedz bērniem spēlēties ar ierīci programmas darbības laikā. Programmas regulators un skārienpaliktni ir bloķēti. Atbloķēts ir tikai taustiņš ieslēgt/izslēgt.

Bērnu drošības funkcijas iespējas aktivizēšana

- Piespiediet ieslēgšanas/izslēgšanas taustiņu, lai ieslēgtu ierīci.
- Vienlaikus piespiediet un turiet nospiešus skārienpaliktnus (A) un (D), līdz iedegas bērnu drošības funkcijas indikators.
 - Bērnu drošības funkcijas iespēju var deaktivizēt programmas darbības laikā. Pie-

spiediet un turiet piespiestus tos pašus skārienpaliktnus, līdz bērnu drošības funkcijas indikators nodziest.

6.2 Skaņas signāla ieslēgšana/izslēgšana

Lai deaktivizētu vai aktivizētu skaņas signālus, vienlaikus piespiediet un aptuveni divas sekundes turiet piespiestus skārienpaliktnus (B) un (C).

6.3 Ūdens cietība un vadāmība

Ūdens cietības pakāpe var atšķirties dažādās vietās. Ūdens cietības pakāpe ietekmē ūdens vadāmību un vadāmības sensora darbību ierīcē. Ja jūs zināt ūdens vadāmības vērtību, jūs varat noregulēt sensoru, lai gūtu labākus žāvēšanas rezultātus.

Vadāmības sensora regulēšana

- Piespiediet ieslēgšanas/izslēgšanas taustiņu, lai ieslēgtu ierīci
- Vienlaikus piespiediet un turiet nospiešus skārienpaliktnus (A) un (B), līdz iedegas viens no šiem indikatoriem:
 - (zema <math>< 300 \mu\text{S/cm}</math>)
 - (vidēja $300-600 \mu\text{S/cm}$)
 - (augsta $> 600 \mu\text{S/cm}$)
- Atkārtoti nospiediet skārienpaliktni (E), līdz iedegas pareizā līmeņa indikators.
- Lai apstiprinātu noregulēto līmeni, vienlaikus piespiediet un turiet piespiestus aptuveni divas sekundes skārienpaliktnus (A) un (B).

6.4 Ūdens tvertnes indikators

Pēc noklusējuma ūdens tvertnes indikators ir ieslēgts. Tas iedegas, kad programma ir beigusies vai kad nepieciešams iztukšot ūdens tvertni.



Ja ierīcei uzstādīts "Noplūdes komplekts", tā automātiski izvadīs ūdeni no ūdens tvertnes. Šādā gadījumā mēs iesakām deaktivizēt ūdens tvertnes indikatoru.

Skatiet pievienoto brošūru, lai aplūkotu pieejamos papildpiederumus.

Ūdens tvertnes indikatora deaktivizēšana

1. Piespiediet ieslēgšanas/izslēgšanas taustiņu, lai ieslēgtu ierīci
2. Vienlaikus piespiediet un turiet nospiešus skārienpaliktņus (J) un (I), līdz displejā iedeegas viena no šīm divām konfigurācijām:

- indikatora ir izslēgts un indikatora ir ieslēgts;
 - Ūdens tvertnes indikatoris ir izslēgts. Pēc aptuveni četrām sekundēm abi indikatori izdziest.
- indikatori un ir ieslēgti.
 - Ūdens tvertnes indikatoris ir ieslēgts. Pēc aptuveni četrām sekundēm abi indikatori izdziest

7. IZMANTOŠANA IKDIENĀ



Pirms ierīces pirmās lietošanas veiciet vienu no šīm darbībām:

- iztīriet žāvētāja veļas tilpni ar mitru drānu;
- aktivizējiet istu programmu (piem., 30 minūtes), ievietojot ierīcē mitru veļu.



Žāvēšanas cikla sākumā (3-5 min.) iespējams nedaudz augstāks skaņas līmenis. Tas tāpat kā citām ierīcēm (ledusskapjiem, saldētavām), kuras darbinā ar kompresoru, notiek tādēļ, ka ieslēdzas kompresors.

7.1 Programmas aktivizēšana, neizmantojot atlikto startu

1. Sagatavojiet veļu un ievietojiet to ierīcē.
2. Piespiediet ieslēgšanas/izslēgšanas taustiņu, lai ieslēgtu ierīci.
3. Iestatiet pareizo programmu un iespējas atbilstoši veļas veidam.
 - Displejā redzams programmas darbības ilgums.
4. Piespiediet skārienpaliktņi Start/Pause (Sākt/Pauze), programma sāk darboties.



UZMANĪBU

Pārlicinieties, ka, aizverot durvis, veļa neiesprūst starp ierīces durvīm un gumiņas blīvi.

7.2 Programmas aktivizēšana, izmantojot atlikto startu

1. Iestatiet pareizo programmu un iespējas atbilstoši veļas veidam.
2. Atkārtoti nospiediet atlikta starta taustiņu, līdz displejā parādās atlikta starta laiks, kuru vēlaties iestatīt.
 - Jūs varat atlikt programmas darbības sākumu uz laiku, sākot ar 30 minūtēm un beidzot ar 20 stundām.
3. Piespiediet skārienpaliktņi Start/Pause (Sākt/Pauze), sākas laika atskaite. Displejā tiek parādīta atlikta starta laika atskaite.
 - Kad laika atskaite beigsies, programma automātiski aktivizējas.

7.3 Auto Off funkcija

Lai samazinātu enerģijas patēriņu, šī funkcija automātiski deaktivizē ierīci:



- pēc piecām minūtēm, ja jūs neaktivizējat programmu;
- piecas minūtes pēc programmas beigām.

7.4 Nomainiet programmu



1. Piespiediet ieslēgšanas/izslēgšanas taustiņu, lai izslēgtu ierīci.
2. Piespiediet ieslēgšanas/izslēgšanas taustiņu, lai ieslēgtu ierīci.
3. Iestatiet programmu.

7.5 Programmas beigās

Kad programma pabeigta,

- Atskan pārtraukts skaņas signāls.
- Sāk mirgot indikators .
- Iedegas indikators .
- Deg indikators Start/Pause (Sākt/Pauze) . Ierīce turpina darboties ar aktivizētu pretburzīšanās fāzi vēl aptuveni 30 minūtes. Pretburzīšanās fāze likvidē krockas veļā. Jūs varat izņemt veļu no ierīces, pirms pretburzīšanās fāze ir beigusies. Lai gūtu labākus rezultātus, iesakām izņemt veļu, kad pretburzīšanās fāze ir gandrīz vai pilnībā beigusies.

Kad pretburzīšanās fāze ir beigusies:

- indikators  deg, taču nemirgo;
 - indikators  nodziest;
 - Start/Pause (Sākt/Pauze) indikators izdziest.
1. Piespiediet ieslēgšanas/izslēgšanas taustiņu, lai izslēgtu ierīci.
 2. Atveriet ierīces durvis.
 3. Izņemiet veļu.
 4. Aizveriet ierīces durvis.







Kad programma ir beigusies, vienmēr iztīriet filtru un iztukšojiet ūdens tvertni.

8. PADOMI UN IETEIKUMI

8.1 Veļas sagatavošana

- Aizveriet rāvējslēdzējus.
 - Aiztāsiyet segu pārsegu aizdares.
 - Neatstājiet vaļīgas saites vai lentes (piem., priekšautiem). Sasieniet tos pirms programmas aktivizēšanas.
 - Izņemiet no kabatām visus priekšmetus.
 - Ja apģērba iekšējā odere izgatavota no kokvilnas, izgrieziet to uz otru pusi. Gādājiet, lai kokvilnas slānis vienmēr būtu vērst uz ārpusi.
 - Iesakām iestatīt programmu, kas atbilst ierīcē ievietoto audumu veidam.
- Neievietojiet ierīcē spilgtus apģērbus kopā ar gaišiem apģērbiem. Spilgtas krāsas var plukt.
 - Žāvējot kokvilnas trikotāžu vai adītus izstrādājumus, izmantojiet piemērotu programmu, lai apģērbi nesarautos.
 - Gādājiet, lai veļas svars nepārsniegtu maksimālo svaru, kas norādīts programmu tabulā.
 - Žāvējiet tikai to veļu, kuru drīkst žāvēt žāvētājā. Skatiet apģērba informatīvās etiķetes.

Informatīvā etiķete	Apraksts
	Veļa, kuru drīkst žāvēt žāvētājā.
	Veļa, kuru drīkst žāvēt žāvētājā. Iestatiet programmu ar standarta temperatūru.
	Veļa, kuru drīkst žāvēt žāvētājā. Iestatiet programmu ar zemu temperatūru.
	Veļa, kuru nedrīkst žāvēt žāvētājā.

9. KOPŠANA UN TĪRĪŠANA

9.1 Filtra tīrīšana

1.

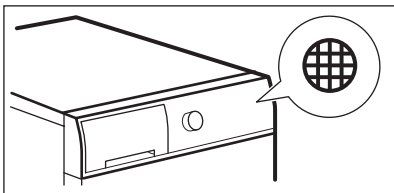

2.

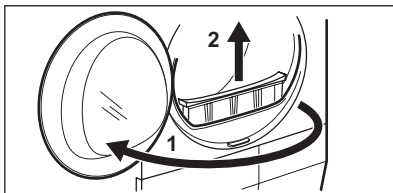

3.

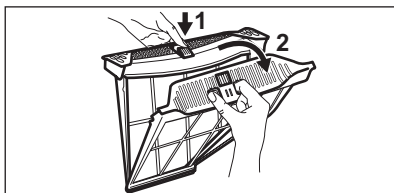

4.

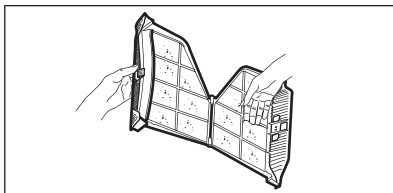

5.

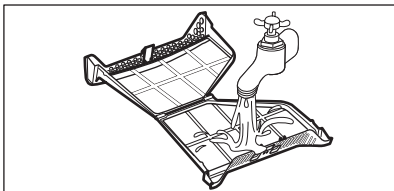

6.

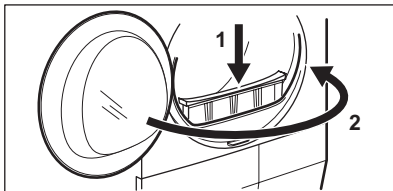

9.2 Ūdens tvertnes iztukšošana

1.

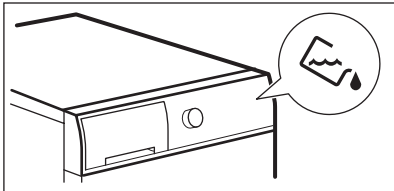

2.

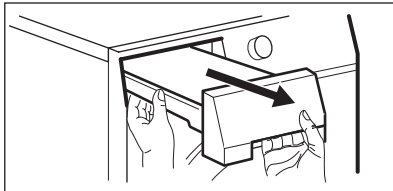

3.

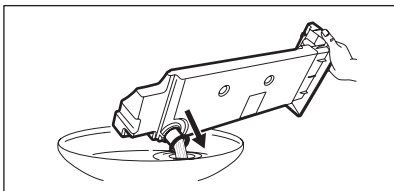

4.

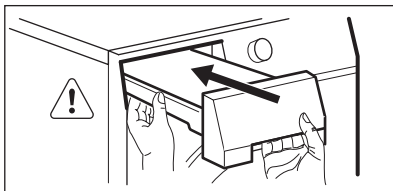



Ūdens tvertnē uzkrāto ūdeni var lietot kā alternatīvu destilētām ūdenim (piem., gludināšanai ar tvaiku). Pirms ūdens lietošanas attīriet ūdeni no atliekām, izmantojot filtru.

9.3 Kondensatora tīrīšana



Filtra tīrīšanas biežums atkarīgs no veļas veida un tās daudzuma. Ja veicat žāvēšanu ar maksimālu veļas daudzumu, filtri jāiztīra ik pēc 3 cikliem.

1.

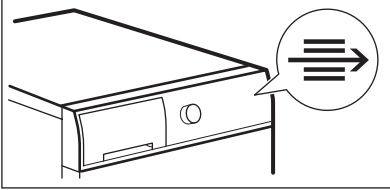

2.

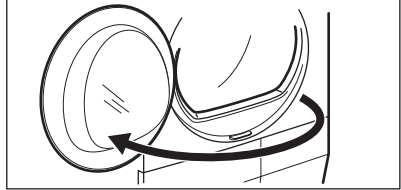

3.

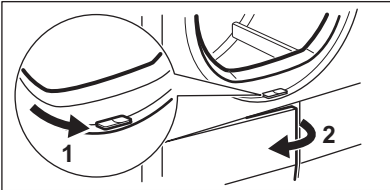

4.

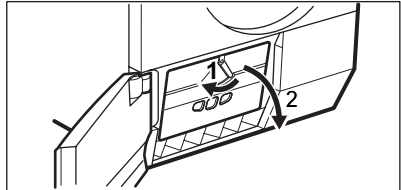

5.

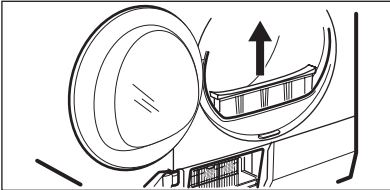

6.

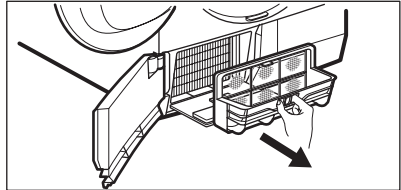

7.

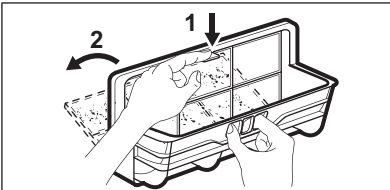

8.

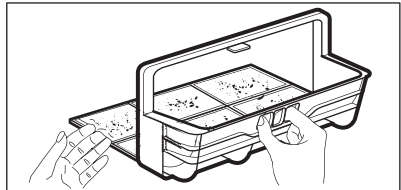

9.

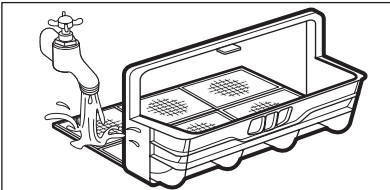

10.

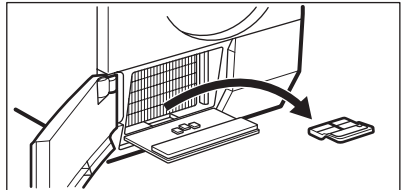

11.

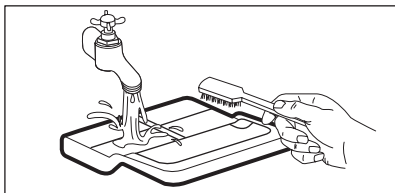
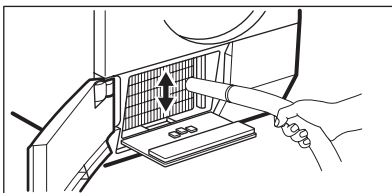
12¹⁾

13.

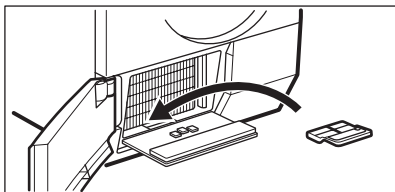

14.

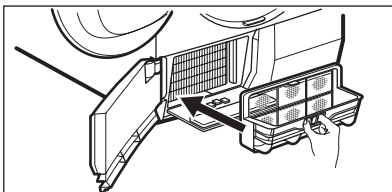

15.

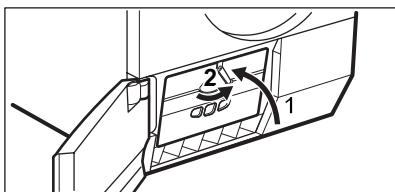

16.

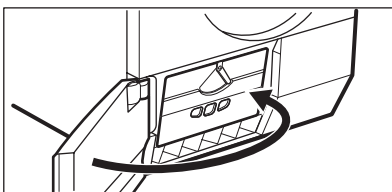

¹⁾ Ja nepieciešams, reizi sešos mēnešos iztīriet pūkas no siltummaiņa nodalījuma. Jūs varat izmantot putekļu sūcēju.

9.4 Tīlpnes tīrīšana



BRĪDINĀJUMS

Pirms tīrīšanas atvienojiet ierīci no elektrotīkta.

Lai notīrītu tīlpnes iekšējo virsmu un tīlpnes izciļņus, izmantojiet neitrālu mazgāšanas līdzekli. Nosusiniet nomazgātās virsmas var mīkstu drānu.



UZMANĪBU

Netīriet tīlpni ar tērauda suku vai abrazīviem materiāliem.

9.5 Vadības paneļa un apvalka tīrīšana

Lai notīrītu vadības paneli un apvalku, izmantojiet standarta neitrālu mazgāšanas līdzekli.

Tīriet ar mitru drānu. Nosusiniet nomazgātās virsmas var mīkstu drānu.



UZMANĪBU

Tīrot ierīci, nelietojiet mēbeļu tīrīšanas līdzekļus vai tīrīšanas līdzekļus, var var izraisīt koroziju.

9.6 Gaisa plūsmas atveru tīrīšana

Lai likvidētu pūkas no gaisa plūsmas atverēm, izmantojiet putekļu sūcēju.

10. PROBLĒMRISINĀŠANA

10.1

Problēma	Iespējamais risinājums
Nevar ieslēgt ierīci.	Pārbaudiet, vai kontaktdakša pieslēgta kontaktligzdai.
	Pārļiecinieties, ka elektrosistēmas drošinātājs nav bojāts.
Programma neaktivizējas.	Piespiediet Start/Pause (Sākt/Pauze) .
	Pārļiecinieties, ka ierīce s durvis ir aizvērtas.
Ierīces durvis neveras ciet.	Pārbaudiet, vai filtrs ir uzstādīts pareizi.
	Pārļiecinieties, ka veļa neiesprūst starp ierīces durvīm un gumijas blīvi.
Ierīces apstājas darbības laikā.	Pārbaudiet, vai ūdens tvertne ir tukša. Lai atsāktu programmas darbību, piespiediet Start/Pause (Sākt/Pauze) .
Displejā redzams ilgs programmas darbības ilgums. ¹⁾	Pārļiecinieties, ka veļas svars atbilst programmas darbības ilgumam.
	Pārļiecinieties, ka filtrs ir tīrs.
	Veļa pārāk slapja. Atkārtoti izgrieziet veļu veļas mazgājamā mašīnā.
	Gādājiet, lai istabas temperatūra nebūtu pārāk augsta.
Displejā redzams īss programmas darbības ilgums.	Iestatiet programmu Time Drying (Žāvēšanas laiks) vai Extra Dry (Ļoti sausa).
Displejā būs redzams Err (kļūda) .	Ja vēlaties iestatīt jaunu programmu, vispirms nepieciešams deaktivizēt ierīci.
	Pārļiecinieties, ka iespējas atbilst programmai.
Displejā būs redzams E51)	Deaktivizējiet un aktivizējiet ierīci. Sāciet jaunu programmu. Ja problēma atkārtojas, sazinieties ar apkopes centru.

¹⁾ Pēc ne vairāk kā piecām stundām programma beidzas automātiski

10.2 Žāvēšanas rezultāti nav apmierinoši

- Iestatīta nepareiza programma.
- Filtrs ir aizsērējis.
- Kondensators ir aizsērējis.

- Ierīcē ievietots par daudz veļas.
- Veļas tilpne ir neīra.
- Nepareizs vadāmības sensora iestatījums.
- Gaisa plūsmas atveres ir nosprostojušās.

11. TEHNISKIE DATI

Izmērs (mm)	Platums / augstums / dziļums	850 x 600 x 600
Maks. dziļums (kad ierīces durvis ir atvērtas)		1090 mm
Maks. platums (kad ierīces durvis ir atvērtas)		950 mm
Elektrības padeves pieslēgšana	Spriegums	230 V
	Frekvence	50 Hz
	Drošinātājs	4 A
	Kopējā jauda	900 W
Veļas tilpnes ietilpība		108 l
Ierīces svars		57 kg
Veļa: maks. svars		8 kg
Izmantošanas veids		Mājsaimniecībā
Apkārtējās vides temperatūra	Min.	5 °C
	Maks.	35 °C
Elektroenerģijas patēriņš ¹⁾	kWh/ciklā	1,92 kWh
Enerģijas patēriņš gadā ²⁾		108,3 kWh
Elektroenerģijas patēriņa klase		A
Enerģijas patēriņš	ieslēgts režīms	0,05W
	Izslēgts režīms	0,05 W

¹⁾ Saskaņā ar EN 61121. 8 kg kokvilnas un 1000 apgr./min. izgriešanas ātrums.

²⁾ Šis ir aptuvens elektroenerģijas patēriņš četrām personām, kuras izmanto ierīci pareizi.

12. APSVĒRUMI PAR VIDES AIZSARDZĪBU

Nododiet otrreizējai pārstrādei materiālus ar simbolu . Ievietojiet iepakojuma materiālus atbilstošos konteineros to otrreizējai pārstrādei. Palīdziet aizsargāt apkārtējo vidi un cilvēku veselību, atkārtoti pārstrādājot elektrisko un

elektronisko iekārtu atkritumus. Neizmetiet ierīces, kas apzīmētas ar šo simbolu  kopā ar mājsaimniecības atkritumiem. Nododiet izstrādājumu vietējā otrreizējās pārstrādes punktā vai sazinieties ar vietējo pašvaldību.

