



Thinking of you
Electrolux



EDH3284PDW

.....
HU SZÁRÍTÓGÉP

.....
HASZNÁLATI ÚTMUTATÓ



TARTALOMJEGYZÉK

1. BIZTONSÁGI ELŐÍRÁSOK	3
2. TERMÉKLEÍRÁS	5
3. KEZELŐPANEL	5
4. PROGRAMTÁBLÁZAT	6
5. KIEGÉSZÍTŐ FUNKCIÓK	7
6. BEÁLLÍTÁSOK	8
7. NAPI HASZNÁLAT	9
8. HASZNOS TANÁCSOK ÉS JAVASLATOK	10
9. ÁPOLÁS ÉS TISZTÍTÁS	11
10. HIBAEELHÁRÍTÁS	13
11. MŰSZAKI ADATOK	14
12. KÖRNYEZETVÉDELMI TUDNIVALÓK	15

GONDOLUNK ÖNRE

Köszönjük, hogy Electrolux terméket vásárolt. Ön olyan készülék tulajdonosa lett, mely mögött több évtizedes szakmai tapasztalat és innováció áll. Rendkívüli tudását és stílusos megjelenését az Ön igényei ihlették. Valahányszor csak használja, biztos lehet abban, hogy a benne foglalt tudás a siker garanciája.

Köszöntjük az Electrolux világában.

Látogassa meg a weboldalunkat:



Kezelési tanácsok, kiadványok, hibaelhárító, szerviz információk:
www.electrolux.com



További előnyökért regisztrálja készülékét:
www.electrolux.com/productregistration



Kiegészítők, segédanyagok és eredeti alkatrészek vásárlása a készülékhez:
www.electrolux.com/shop

VÁSÁRLÓI TÁMOGATÁS ÉS SZERVIZ

Kizárólag eredeti alkatrészek használatát javasoljuk.

Ha készülékével a szervizhez fordul, legyenek kéznél az alábbi adatok.

Ezek az információk az adattáblán olvashatók. Típus, Termékszám, Sorozatszám.



Figyelmeztetés - Biztonsági információk



Általános információk és tanácsok



Környezetvédelmi információk

A változtatások jogát fenntartjuk.

1. BIZTONSÁGI ELŐÍRÁSOK

Az üzembe helyezés és használat előtt gondosan olvassa el a mellékelt útmutatót. A nem megfelelő üzembe helyezés vagy használat által okozott károkért nem vállal felelősséget a gyártó. További tájékozódás érdekében tartsa elérhető helyen az útmutatót.

1.1 Gyermekek és fogyatékkal élő személyek biztonsága



VIGYÁZAT

Fulladás, sérülés vagy tartós rokkantság kockázata.

- A készüléket 8 év feletti gyermekek és csökkent fizikai, értelmi vagy mentális képességű, illetve megfelelő tapasztalatok és ismeretek híján lévő személyek a biztonságukért felelős személy felügyelete mellett használhatják, vagy ha tőle tájékoztatást kaptak a készülék működtetéséről.
- Ne hagyja, hogy gyermekek játsszanak a készülékkel.
- Minden csomagolóanyagot tartson távol a gyermekektől.
- Minden mosószeret tartson távol a gyermekektől.
- A gyermekeket és kedvenc háziállatokat tartsa távol a készüléktől, amikor az ajtaja nyitva van.
- Gyermekek felügyelet nélkül nem végezhetnek tisztítási vagy karbantartási tevékenységet.
- Súlyos a készülék, ezért legyen körültekintő a mozgásakor. Mindig viseljen munkavédelmi kesztyűt.
- A készüléket mindig függőleges helyzetben mozgassa.
- A készülék hátoldalát a falhoz kell állítani.
- Gondoskodjon arról, hogy keringeni tudjon a levegő a készülék és a padló között.
- Ha a gépet padlószőnyegen helyezi üzembe, győződjön meg róla, hogy a szőnyeg nem zárja el a készülék alapzatán található szellőzőnyílások egyikét sem.
- A készülékből kilépő levegőt ne vezesse olyan szellőzőbe, mely gáz vagy egyéb anyag elégetéséből létrejövő füstgáz elvezetésére szolgál.
- Amennyiben a szárítógépet egy mosógép tejetjén szeretné elhelyezni, használja az összeépítő készletet. Az összeépítő készlet hivatalos márkakereskedőnél szerezhető be, és kizárólag a tartozékhoz mellékelt útmutatóban felsorolt készülékekhez használható. Üzembe helyezés és használat előtt olvassa el figyelmesen (lásd az üzembe helyezési útmutatót).
- Gondoskodjon a készüléknek hely adó helyiség jó szellőzéséről, hogy elkerülje a más tüzelőanyagokat elégető készülékekből (beleértve a nyílt tüzet is) származó gázok visszaáramlását.
- A készülék elhelyezhető szabadon álló módon, vagy a konyhai munkapult alá, ha van elegendő hely (lásd az üzembe helyezési útmutatót).
- A készülék végleges elhelyezési pozíciójában ellenőrizze a felület vízszinteségét vízmértékkel. Ha a felület nem teljesen vízszintes, a lábak emelésével vagy süllyesztésével biztosítsa a vízszintes helyzetet.

1.2 Üzembe helyezés

- Távolítsa el az összes csomagolóanyagot.
- Ne helyezzen üzembe, és ne is használjon sérült készüléket.
- Tartsa be a készülékhez mellékelt üzembe helyezési útmutatóban foglaltakat.
- Ügyeljen arra, hogy a készülék üzemeltetésének helyén a padló vízszintes, sík, stabil, hőálló és tiszta legyen.
- Ne helyezze üzembe a készüléket olyan helyen, ahol a hőmérséklet 5 °C alatt vagy 35 °C felett van.
- A készüléket ne helyezze üzembe zárható ajtó, tolóajtó vagy olyan ajtó mögött, amelynél a készülékkel ellentétes oldalon található a zsanér, és emiatt a készülék ajtaja nem nyitható ki teljesen.

Elektromos csatlakoztatás



VIGYÁZAT

Tűz- és áramütésveszély.

- A készüléket kötelező földelni.
- Ellenőrizze, hogy az adattáblán szereplő elektromos adatok megfelelnek-e a háztartási hálózati áram paramétereinek. Amennyiben nem, forduljon szakképzett villanyszerelőhöz.
- Mindig megfelelően felszerelt, áramütés ellen védett aljzatot használjon.

- Ne használjon hálózati elosztókat és hosszabító kábeleket.
- Ügyeljen a hálózati csatlakozódugó és a hálózati kábel épségére. Amennyiben a készülék hálózati vezetékét ki kell cserélni, a cserét saját szervizünknel végeztesse el.
- Csak az üzembe helyezés befejezése után csatlakoztassa a hálózati csatlakozódugót a hálózati csatlakozóaljzatba. Ügyeljen arra, hogy a hálózati dugasz üzembe helyezés után is könnyen elérhető legyen.
- A készülék csatlakozásának bontására, soha ne a hálózati kábelnél fogva húzza ki a csatlakozódugót. A kábelt mindig a csatlakozódugónál fogva húzza ki.
- Nedves kézzel ne érintse meg a hálózati kábelt és a csatlakozódugót.
- A készülék megfelel az EGK irányelveinek.

1.3 Használat



VIGYÁZAT

Tűz, robbanás, áramütés vagy a készülék károsodásának veszélye áll fenn.

- A készüléket kizárólag háztartási célra használja.
- Ne változtassa meg a készülék műszaki jellemzőit.
- A szárító ciklus utolsó része fűtés nélkül történik (hűtési ciklus), annak biztosítása érdekében, hogy a ruhadarabok ne károsodjanak.

Ha a készüléket leállítja a szárítási ciklus befejeződése előtt, azonnal vegye ki belőle, és teregesse ki az összes darabot, hogy a hő el távozhasson.

- Amennyiben öblítőszert vagy hasonló terméket használ, tartsa be a csomagolásán feltüntetett utasításokat.
- Ne használja a készüléket szűrő nélkül. Minden használat előtt vagy után tisztítsa meg szőszűrőt.
- Törölje le a készülék körül felhalmozódott szöszöket.
- Ne szárítson olyan töltött vagy bélelt darabokat, melyek külső huzatanyaga megsérült.
- Olyan darabokat, mint habszivacs, (latexhab) zuhanyapákák, vízálló textilák, gumírozott ruhadarabok vagy habszivacs darabokkal kitömött párnák, tilos a szárítógépben szárítani.
- Az olyan anyagokkal szennyezett ruhadarabokat, mint étolaj, acetón, alkohol, benzin, kerozin, folteltávolítók, terpentin, viasz és viaszeltávolítók, meleg vízben ki kell mosni extra

mennyiségű mosószer használatával, mielőtt megkezdené szárítását.

- Nem szabad a készülékben olyan ruhadarabot szárítani, melynek tisztításához ipari vegyszereket használtak.
- Ügyeljen arra, hogy ne maradjon gázöngyújtó vagy gyufa a ruhadarabok zsebeiben.
- Csak olyan ruhaneműt szárítson, melynek gépi szárítása engedélyezett. Kövesse a ruhanemű kezelési címkéjén feltüntetett utasításokat.
- Ne szárítson mosatlan ruhadarabokat a készülékben.
- Ha a szennyes ruhaneműket folteltávolítóval mosta ki, még egyszer le kell futtatnia egy öblítőprogramot, mielőtt elindítja a szárítógépet.
- Ne igyon a gép kondenzvízéből, és ne használja fel ételkészítéshez. Egészségügyi kockázatot jelent az emberek és a házi kedvencek számára.
- Ne üljön vagy álljon rá a nyitott ajtóra.
- Soha ne lépje túl a megengedett legnagyobb töltetet, mely 8 kg tömegű lehet (lásd a „Programtáblázat” című fejezetet).
- Olyan ruhadarabokat nem szabad a szárítógépbe tenni, amelyből csöpög a víz.

1.4 Ápolás és tisztítás



VIGYÁZAT

Személyi sérülés vagy a készülék károsodásának veszélye áll fenn.

- Karbantartás előtt kapcsolja ki a készüléket, és húzza ki a hálózati csatlakozódugót a csatlakozóaljzatból.
- A készülék tisztításához ne használjon vizsgarat vagy gőzt.
- A készüléket puha, nedves ruhával tisztítsa. Csak semleges tisztítószert használjon. Ne használjon súrolószert, súrolószivacsot, oldószert vagy fém tárgyat.

1.5 Ártalmatlanítás



VIGYÁZAT

Sérülés- vagy fulladásveszély.

- Bontsa a készülék hálózati csatlakozását.
- Vágja le a hálózati tápkábelt, és helyezze a hulladékba.
- Szerelje le az ajtókilincset, hogy megakadályozza gyermekek és kedvenc állatok készülékben rekedését.

Kompresszor



VIGYÁZAT

A készülék károsodásának veszélye áll fenn.

- A szárítógépben található kompresszor és rendszer különleges közeggel van feltöltve,

amelyben nem található klor tartalmú szénhidrogének. A rendszernek megfelelően kell tömítenie. A rendszer sérülése szivárgást okozhat.

2. TERMÉKLEÍRÁS

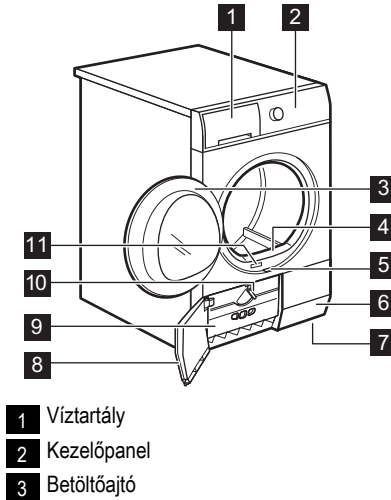



- 4 Elsődleges szűrő
5 A hőcserélő ajtajának kinyitására szolgáló gomb
6 Levegőnyílások
7 Állítható lábak
8 Hőcserélő ajtaja
9 Hőcserélő fedele
10 A hőcserélő fedelének zárására szolgáló gomb
11 Adattábla





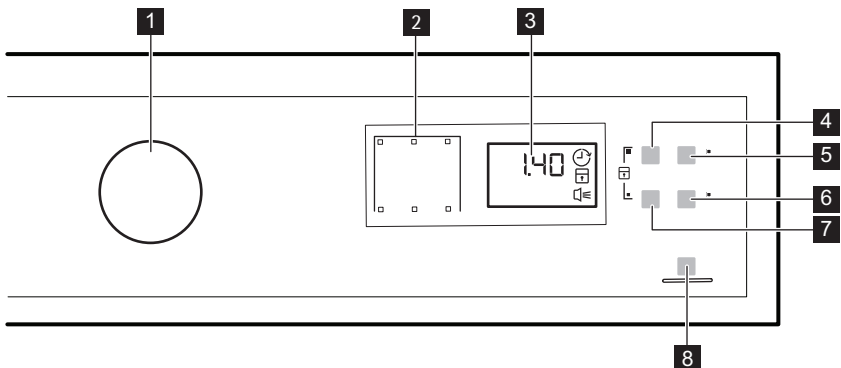

A betöltőajtó nyitási iránya felcserélhető. Ezáltal könnyen behelyezhető és eltávolíthatja a ruhaneműt akkor is, ha a készüléket kisebb helyiségbe helyezte (lásd a külön mellékelt lapon).

3. KEZELŐPANEL



1 Programgomb és  KI kapcsoló

2 Visszajelzők

- 3 Kijelző
 4  Idő érintőgomb
 5  Késleltetett indítás érintőgomb
 6  Hangjelzés érintőgomb
 7  Gyűrődésmentesítés érintőgomb
 8  Start/Szünet érintőgomb



Érintse meg ujjával a funkció nevét vagy szimbólumát viselő érintőgombokat.

Ne viseljen a kezelőpanel megérintésekor kesztyűt.

Fontos, hogy a kezelőpanel mindig tiszta és száraz legyen.

Visszajelzők	leírása
	Szárítási fázis.
	Hűtési fázis.
	Gyűrődésmentesítő fázis.
	Kondenzátor.
	Víztartály.
	Szűrő.
	Késleltetett indítás.
	Gyerekzár.
	Hangjelzések.
2.00	Program időtartama.
10' - 2.00	Idővezérelt szárítás időtartama.
30' - 20h	Késleltetett indítás időtartama.

4. PROGRAMTÁBLÁZAT

Programok	Töltet típusa / Töltet (max.) ¹⁾ / Anyagfajta jelzése
Pamut anyagok	
 Extra száraz	Szárítási fokozat: extra száraz. / 8 kg /  
 Nagyon száraz	Szárítási fokozat: nagyon száraz. / 8 kg /  
 Szekrényszáraz ²⁾	Szárítási fokozat: szekrényszáraz. / 8 kg /  
 Vasalószáraz ²⁾	Szárítási fokozat: azonnal vasalható. / 8 kg /  
Műszál anyagok	
 Extra száraz	Szárítási fokozat: extra száraz. / 3,5 kg /   
 Szekrényszáraz ²⁾	Szárítási fokozat: szekrényszáraz. / 3,5 kg /   
 Vasalószáraz	Szárítási fokozat: azonnal vasalható. / 3,5 kg /   
 Sportruházat	Vasalást nem igénylő sportruházat, vékony és könnyű anyagok, poliészter. / 2 kg /   

Programok	Töltet típusa / Töltet (max.) ¹⁾ / Anyagfajta jelzése
Idővezérelt szárítás	Ezzel a programmal használhatja a Idő funkciót, és beállíthatja a program időtartamát. / 8 kg /
Frissítés	Textíliák felfrissítése, amelyek tárolva voltak. / 1 kg
Gyapjú frissítés	Gyapjú anyagok frissítése. A gyapjú darabokat újra puhává és finomná teszi. A program befejezése után azonnal távolítsa el a ruhaneműt. / 1 kg
Kímélő	Kényes szövetek. / 3 kg /
Paplan	Keskeny vagy széles paplanok, illetve párnák (toll, pelyh vagy szintetikus töltésű) szárításához. / 3 kg /
Vasaláskönnyítő	Könnyen kezelhető anyagok, melyek minimális vasalást igényelnek. A szárítás hatékonysága a ruhanemű anyagától függően eltérhet. Rázza meg a darabokat, mielőtt a készülékbe helyezi őket. A program vége után haladéktalanul távolítsa el a ruhákat, és tegye vállfára őket. / 1 kg (vagy 5 ing) /

1) A maximális súly száraz állapotú darabokra vonatkozik.

2) **Kizárólag a bevizsgáló intézetek számára:** Standard programok az EN 61121 számú dokumentumban megadott vizsgálatok számára.

5. KIEGÉSZÍTŐ FUNKCIÓK

5.1 Idő

Ez a funkció csak a Idővezérelt szárítás programnál használható. A program 10 perc és 2 óra közötti időtartamra állítható be. Az időtartam beállítása a készülékben levő ruha mennyiségétől függ.

Javasoljuk, hogy kis mennyiségű ruha vagy csak egyetlen darab esetén rövid időtartamot állítson be.

5.2 Gyűrődésmentesítés

A szárítási ciklus végén megnöveli a normál gyűrődésmentesítési fázis (30 perc) idejét 60 perccel. Ez a funkció megelőzi a ruhanemű gyűrődését. A szárított ruha a gyűrődésmentesítő fázis alatt kivehető.

5.3 Hangjelzés

Ha a hangjelzés funkciót bekapcsolja, az alábbi esetekben hangjelzést ad a készülék:















- ciklus vége
- gyűrődésmentesítő fázis kezdete és vége
- ciklus megszakítás

A hangjelzés alapértelmezés szerint mindig be van kapcsolva. Ezzel a funkcióval a hangjelzést be- vagy kikapcsolhatja.



A Hangjelzés funkció mindegyik programhoz kiválasztható.

Programok ¹⁾			
Pamut anyagok			
Extra száraz		•	•
Nagyon száraz		•	•
Szekrényszáraz		•	•





Programok ¹⁾			
 Vasalószáraz		•	•
Műszál anyagok			
 Extra száraz		•	•
 Szekrényszáraz ²⁾		•	•
 Vasalószáraz		•	•
 Sportruházat		•	•
 Idővezérelt szárítás	•	•	•
 Frissítés		•	•
 Gyapjú frissítés	• ²⁾		•
 Kímélő		•	•
 Paplan			•
 Vasaláskönnyítő		•	•

1) A kiválasztott programhoz egy vagy több funkciót is beállíthat. A be- és kikapcsolásukhoz nyomja meg a hozzájuk tartozó érintógombot.

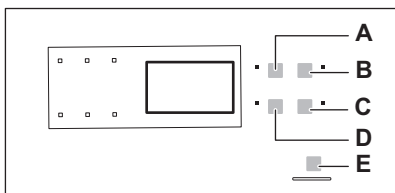
2) Csak szárító állvánnyal

6. BEÁLLÍTÁSOK



- A)  Idő érintógomb
 B)  Késleltetett indítás érintógomb
 C)  Hangjelzés érintógomb
 D)  Gyűrődésmentesítés érintógomb
 E)  Start/Szünet érintógomb

6.1 Gyerekzár funkció

E funkció megakadályozza a gyermekeket abban, hogy játsszanak a készülékkel, amikor egy program működik. A programgomb és az érintógombok le vannak zárva. Csak a  KI kapcsoló zárólása van feloldva.



A gyerekzár funkció aktiválása

1. Fordítsa a programgombot a kívánt programnak megfelelő állásba.
2. Nyomja meg, és egyidejűleg tartsa megnyomva a **A** és a **D** érintógombot, amíg a gyerekzár visszajelző világítani nem kezd.
 - A gyerekzár funkció a program működése alatt is kikapcsolható. Nyomja meg, és egyidejűleg tartsa megnyomva ugyanezeket az érintógombokat, amíg a gyerekzár visszajelző el nem alszik.

6.2 Vízkeménység és vezetőképesség

A vízkeménység a földrajzi hely függvényében változik. A vízkeménység hatással van a víz vezetőképességére és a készülék vezetőképesség-érzékelőjére. Ha ismeri a víz vezetőképességének értékét, beállíthatja a megfelelő értéket az érzékelőn, és így még jobb szárítási eredményt érhet el.

A vezetőképesség-érzékelő beállítása

1. Fordítsa a programgombot a kívánt programnak megfelelő állásba.
2. Érintse meg egyszerre, és tartsa megérintve a **A** és a **B** gombot, amíg az alábbi visszajelzők egyike meg nem jelenik:
 -  (alacsony <300 µS/cm)
 -  (közepes 300-600 µS/cm)

-  (magas >600 µS/cm)
3. Annyiszor nyomja meg az érintőgombot (**E**), amíg világítani nem kezd a megfelelő szint visszajelzője.
 4. A beállítás megerősítéséhez egyidejűleg 2 másodpercre nyomja meg a **A** és a **B** érintőgombot.

7. NAPI HASZNÁLAT



A készülék első használata előtt végezze el az alábbi lépések egyikét:

- Tisztítsa meg a szárítógép dobját egy nedves ruhával.
- Nedves ruhaneművel indítson el egy rövid (pl.: 30 perc hosszúságú) programot.



A szárítási ciklus elején (3-5 perc) a készülék kicsivel hangosabb lehet. Ez a kompresszor beindulása miatt van, és normális jelenség kompresszorral működő berendezéseknél, például: hűtőgépek, fagyasztók.

7.1 Egy program késleltetett indítás nélküli indítása

1. Készítse elő a ruhaneműt, és töltsé a készülékbe.
2. Állítsa be a töltet típusának megfelelő programot és funkciókat.
 - A kijelző a program időtartamát mutatja.
3. Nyomja meg a Start/Szünet érintőgombot; a program automatikusan elindul.

**FIGYELEM**

Az ajtó becsukásakor ügyeljen arra, hogy ne csúpjá be a ruhát a betöltőajtó és a gumi tömítés közé.

7.2 Egy program késleltetett indítással való indítása

1. Állítsa be a töltet típusának megfelelő programot és funkciókat.
2. Nyomja meg annyiszor a Késleltetett indítás gombot, amíg a kijelzőn a beállítandó késleltetési idő meg nem jelenik.
 - A program indítása 30 perc és 20 óra között késleltethető.



3. Nyomja meg a Start/Szünet érintőgombot; a visszazámlálás automatikusan elindul. A kijelzőn megjelenik a késleltetett indítás visszazámlálása.
 - Amikor a visszazámlálás befejeződött, automatikusan megkezdődik a program végrehajtása.

7.3 Egy program módosítása



1. Forgassa  KI állásba a programgombot
2. Állítsa be a programot.

7.4 Miután a program véget ért

Amikor a program befejeződött,

- szaggatott hangjelzés hallható.
 - A  visszajelző villog.
 - Megjelenik a  visszajelző.
 - Világít a Start/Szünet visszajelző.
- A készülék a gyűrődésmentesítő fázissal folytatja a működést kb. további 30 percen keresztül. A gyűrődésmentesítő fázis eltávolítja a gyűrődéseket a ruhából.
- A gyűrődésmentesítő fázis letelte előtt is kiveheti a ruhát. A jobb eredmény elérése érdekében azt javasoljuk, hogy még a fázis befejezése előtt, vagy közvetlenül a befejezés után vegye ki a készülékből a ruhát.

Amikor a gyűrődésmentesítő fázis befejeződött:

- Világít, de nem villog a  visszajelző.
 - A  visszajelző kialszik.
 - Start/Szünet visszajelző kialszik.
1. Forgassa  KI állásba a programgombot
 2. Nyissa ki a készülék ajtaját.
 3. Szedje ki a ruhaneműt.
 4. Csukja be a készülék ajtaját.



Mindig tisztítsa meg a szűrőt, és ürítse ki a víztartályt a program befejezése után.

- 5 perc elteltével, ha nem indítja el a programot.
- A program befejezése után 5 perccel.

7.5 Automatikus KÉSZENLÉT funkció

Az energiafogyasztás csökkentése érdekében ez a funkció az alábbi esetekben automatikusan kapcsolja a készüléket:

8. HASZNOS TANÁCSOK ÉS JAVASLATOK

8.1 A ruhanemű előkészítése

- Húzza be a cipzárat.
- Gombolja be a paplanhuzatokat.
- A laza zsinégeket és szalagokat (pl.: kötényszalag) ne hagyja szabadon. A program elindítása előtt kösse meg ezeket.
- Mindent távolítson el a zsebekből.
- Amennyiben egy ruhadarab belső rétege gyapjúból készült, fordítsa azt ki. Fontos, hogy a gyapjúréteg mindig kívül legyen.
- Javasoljuk, hogy a készülékben levő anyagok fajtájának megfelelő programot állítson be.
- Ne töltsön a készülékbe erős színű textíliákat halvány színű darabokkal együtt. Lehetséges, hogy a textíliák erős színei engednek.
- Használjon megfelelő programot a pamutjersey és kötött darabokhoz, hogy ne menjenek össze.
- Ügyeljen arra, hogy a töltet tömege ne legyen nagyobb, mint a programtáblázatban megadott maximális érték.
- Csak olyan ruhaneműt szárítson, melynek gépi szárítása engedélyezett. További információért olvassa el a ruhadarabok kezelési címkején található útmutatásokat.

Kezelési címke	leírása
	Ruhanemű, melynek gépi szárítása engedélyezett.
	Ruhanemű, melynek gépi szárítása engedélyezett. Állítson be egy normál hőmérsékletű programot.
	Ruhanemű, melynek gépi szárítása engedélyezett. Állítson be egy alacsony hőmérsékletű programot.
	Ruhanemű, melynek gépi szárítása nem engedélyezett.

9. ÁPOLÁS ÉS TISZTÍTÁS

9.1 A szűrő tisztítása

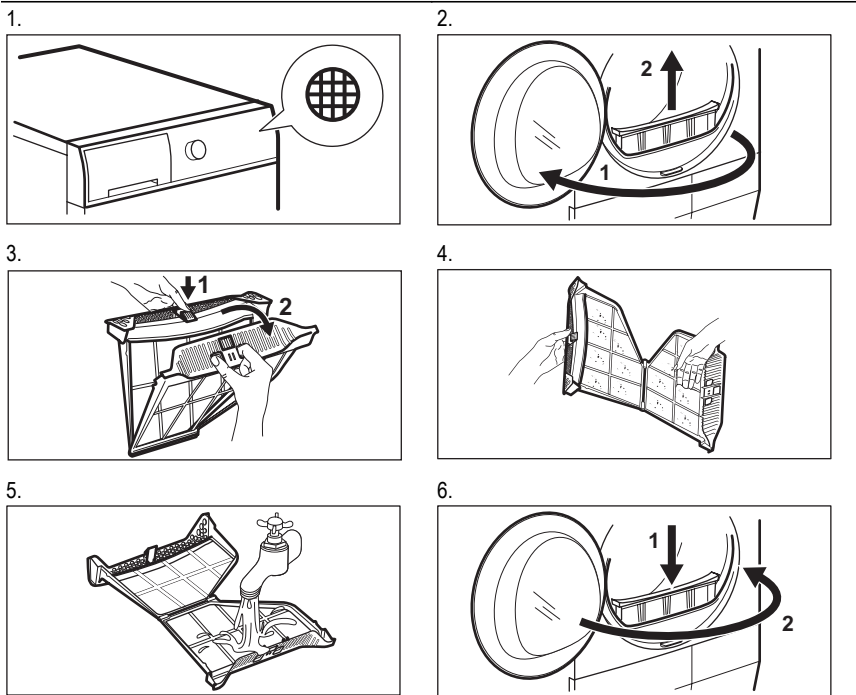

9.2 A víztartály ürítése

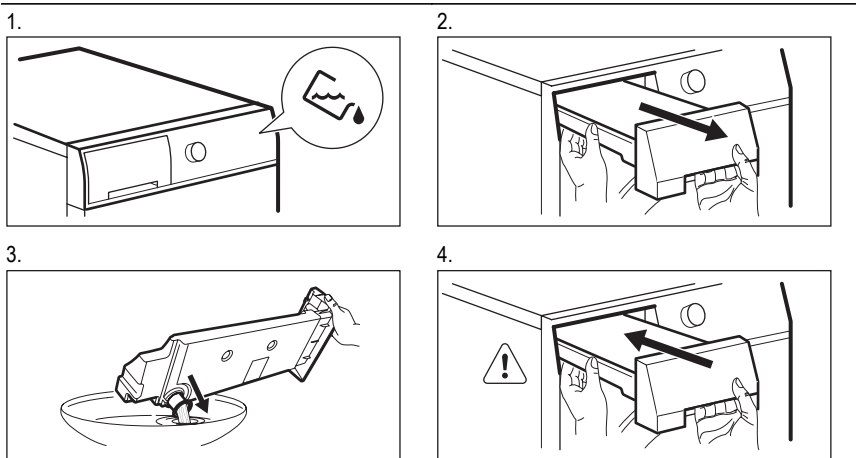



A víztartályban levő víz a desztillált víz helyettesítésére használható, pl. gőzöléses vasaláshoz. A víz felhasználása előtt távolítsa el belőle a szennyeződések egy szűrő segítségével.

9.3 A kondenzátor egység tisztítása



A szűrők tisztításának gyakorisága a ruha fajtájától és annak mennyiségétől függ. Amennyiben teljes töltetet szárít, minden harmadik szárítási ciklus után tisztítsa meg a szűrőket.

1.

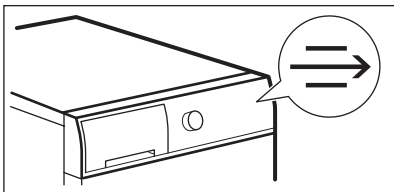

2.

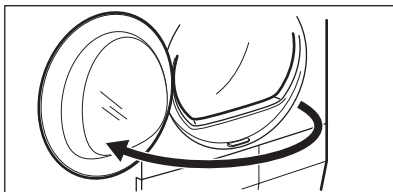

3.

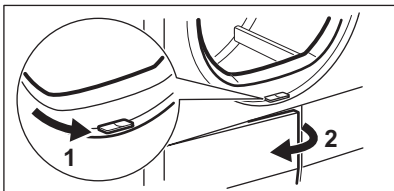

4.

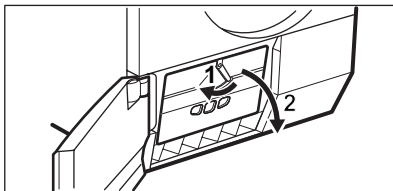

5.

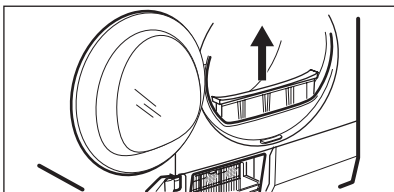

6.

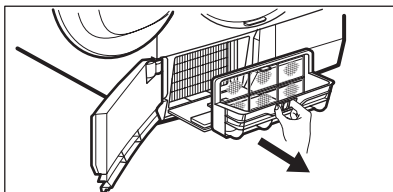

7.

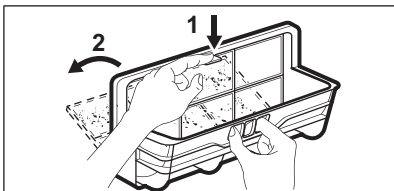

8.

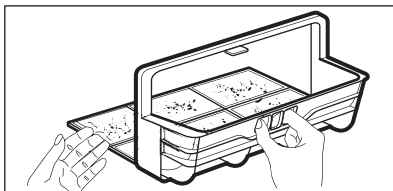

9.

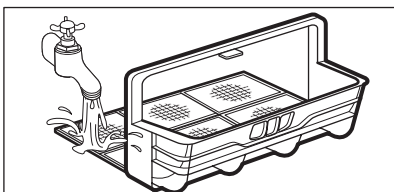

10.

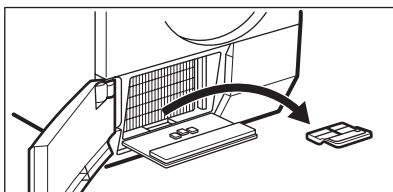

11.

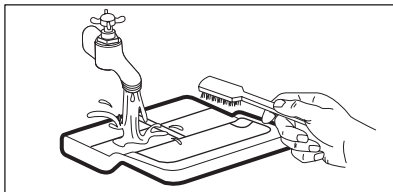
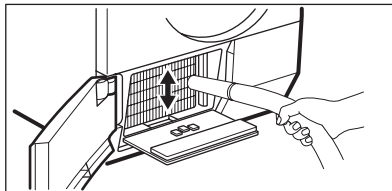
12¹⁾

13.

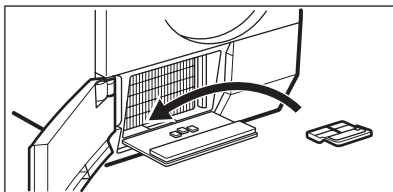

14.

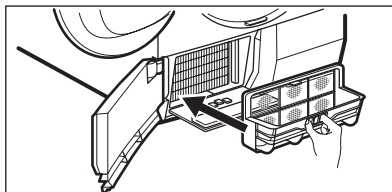

15.

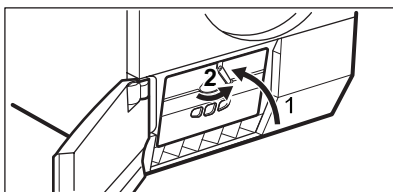

16.

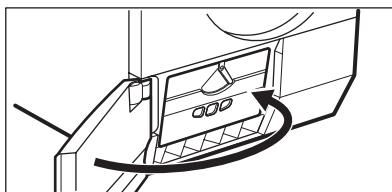

¹⁾ Szükség szerint, kb. 6 havonta egyszer tisztítsa meg a hőcserélő-rekeszt a szöszöktől. Porszívót is használhat.

9.4 A dob tisztítása

A dobot egy nedves ruhával tisztítsa. Csak semleges tisztítószerrel használjon. Ne használjon súrolószerrel, súrolószivacsot vagy oldószereket. Puha törleruhával törölje szárazra a dobot.

Puha törleruhával törölje szárazra a készüléket.

9.6 Levegőnyílások tisztítása

Porszívó segítségével távolítsa el a szöszöket a levegőnyílásokból.

9.5 A készülék külső felületének tisztítása

A készüléket nedves ruhával tisztítsa. Csak semleges tisztítószerrel használjon. Ne használjon súrolószerrel, súrolószivacsot vagy oldószereket.

10. HIBAELHÁRÍTÁS

10.1

Jelenség	Lehetséges megoldás
Nem lehet bekapcsolni a készüléket.	Ügyeljen arra, hogy a villásdugó be legyen dugva a hálózati aljzatba.

Jelenség	Lehetséges megoldás
	Ellenőrizze, hogy nem olvadt-e le valamelyik biztosíték a biztosítékdozban.
A program nem indul el.	Nyomja meg a(z) Start/Szünet gombot.
	Ellenőrizze, hogy a készülék ajtaja be van-e csukva.
Nem záródik a készülék ajtaja.	Ellenőrizze, hogy a szűrő beszerelése helyes-e.
	Ügyeljen arra, hogy ne csípje be a ruhát a betöltőajtó és a gumi tömítés közé.
A készülék működés közben leáll.	Ellenőrizze, hogy a víztartály üres-e. A program ismételt elindításához nyomja meg a Start/Szünet gombot.
A kijelző hosszú időtartamot jelenít meg a programhoz. ¹⁾	Győződjön meg arról, hogy a ruhanemű súlya megfelel-e a program időtartamának.
	Ellenőrizze, hogy tiszta-e a szűrő.
	A ruhanemű túlságosan nedves. Ismét centrifugálja ki a ruhaneműt a mosógépben.
	Ellenőrizze, hogy a helyiség hőmérséklete nem túl magas-e.
A kijelző rövid időtartamot jelenít meg a programhoz.	Állítsa be a Idővezérelt szárítás vagy a Extra száraz programot.
A kijelző Err üzenetet jelenít meg.	Ha új programot szeretne beállítani, kapcsolja ki, majd be a készüléket.
	Ellenőrizze, hogy a funkciók alkalmazhatóak-e a programhoz.
A kijelzőn E51 jelenik meg	Kapcsolja ki majd be a készüléket. Indítson el egy új programot. Ha a probléma ismét jelentkezik, akkor forduljon a márkaszervizhez.

¹⁾ Legfeljebb 5 óra elteltével a program automatikusan véget ér

10.2 Ha nem elégedett a szárítás eredményével

- A beállított program nem volt megfelelő.
- A szűrő eltömődött.
- A kondenzátor eltömődött.

- Túl sok ruhadarab volt a készülékben.
- A dob elszennyeződött.
- A vezetőképesség-érzékelő beállítása helytelen.
- A levegőnyílások eltömődtek.

11. MŰSZAKI ADATOK



Méreték (mm)	Szélesség / magasság / mélység	600 / 850 – 865 / 600
Max. mélység (nyitott ajtóval)		1090 mm

Max. szélesség (nyitott ajtóval)		950 mm
Elektromos csatlakoztatás	Feszültség	230 V
	Frekvencia	50 Hz
	Biztosíték	4 A
	Összteljesítmény	900 W
Dob térfogata		108 l
A készülék tömege		50 kg
Ruhanemű: max. súly		8 kg
Használat típusa		Háztartási
Környezeti hőmérséklet	perc	5 °C
	Max.	35 °C
Energiafogyasztás ¹⁾	kWh/ciklus	2,35 kWh
Éves energiafogyasztás ²⁾		136,4 kWh
Energiahatékonysági osztály		A
Teljesítményfelvétel	Készenléti üzemmód	0,48 W
	Kikapcsolás üzemmód	0,48 W

¹⁾ Az EN 61121 szabvány szerint. 8 kg pamut, 1000 ford./perc fordulaton centrifugálva.

²⁾ Ez egy négytagú háztartás hozzávetőleges energiafogyasztása a készülék helyes használata esetén.

12. KÖRNYEZETVÉDELMI TUDNIVALÓK

A következő jelzéssel ellátott anyagokat hasznosítsa újra: . Újrahasznosításhoz tegye a megfelelő konténerekbe a csomagolást. Járujon hozzá környezetünk és egészségünk védelméhez, és hasznosítsa újra az elektromos és elektronikus hulladékokat. A  tilto

szimbólummal ellátott készüléket ne dobja a háztartási hulladék közé. Juttassa el a készüléket a helyi újrahasznosító telepre, vagy lépjen kapcsolatba a hulladékkezelésért felelős hivatallal.

