



Thinking of you
Electrolux



EWV 1697 MDW

.....
HU MOSÓ-SZÁRÍTÓGÉP

.....
HASZNÁLATI ÚTMUTATÓ



TARTALOMJEGYZÉK

1. BIZTONSÁGI INFORMÁCIÓK	3
2. BIZTONSÁGI ELŐÍRÁSOK	3
3. TERMÉKLEÍRÁS	5
4. KEZELŐPANEL	6
5. PROGRAMOK	7
6. FOGYASZTÁSI ÉRTÉKEK	11
7. KIEGÉSZÍTŐ FUNKCIÓK	11
8. AZ ELSŐ HASZNÁLAT ELŐTT	13
9. NAPI HASZNÁLAT - MOSÁS	14
10. NAPI HASZNÁLAT – SZÁRÍTÁS	17
11. NAPI HASZNÁLAT – MOSÁS ÉS SZÁRÍTÁS	18
12. HASZNOS TANÁCSOK ÉS JAVASLATOK	19
13. ÁPOLÁS ÉS TISZTÍTÁS	21
14. HIBAEELHÁRÍTÁS	25
15. MŰSZAKI INFORMÁCIÓK	27
16. KÖRNYEZETVÉDELMI TUDNIVALÓK	29

GONDOLUNK ÖNRE

Köszönjük, hogy Electrolux terméket vásárolt. Ön olyan készülék tulajdonosa lett, mely mögött több évtizedes szakmai tapasztalat és innováció áll. Rendkívüli tudását és stílusos megjelenését az Ön igényei ihlették. Valahányszor csak használja, biztos lehet abban, hogy a benne foglalt tudás a siker garanciája.

Köszöntjük az Electrolux világában.

Látogassa meg a weboldalunkat:



Kezelési tanácsok, kiadványok, hibaelhárító, szerviz információk:
www.electrolux.com



További előnyökért regisztrálja készülékét:
www.electrolux.com/productregistration



Kiegészítők, segédanyagok és eredeti alkatrészek vásárlása a készülékhez:
www.electrolux.com/shop

VÁSÁRLÓI TÁMOGATÁS ÉS SZERVIZ

Kizárólag eredeti alkatrészek használatát javasoljuk.

Ha készülékével a szervizhez fordul, legyenek kéznél az alábbi adatok.

Ezek az információk az adattáblán olvashatók. Típus, Termékszám, Sorozatszám.



Figyelmeztetés - Biztonsági információk



Általános információk és tanácsok



Környezetvédelmi információk

A változtatások jogát fenntartjuk.

1. BIZTONSÁGI INFORMÁCIÓK

Az üzembe helyezés és használat előtt gondosan olvassa el a mellékelt útmutatót. A nem megfelelő üzembe helyezés vagy használat által okozott károkért nem vállal felelősséget a gyártó. További tájékozódás érdekében tartsa elérhető helyen az útmutatót.

1.1 Gyermek és fogyatékkal élő személyek biztonsága



VIGYÁZAT

Fulladás, sérülés vagy tartós rokkantság kockázata.

- Ne engedje, hogy a készüléket csökkent fizikai, értelmi vagy mentális képességű, illetve megfelelő tapasztalatok és ismeretek híján lévő személy használja, beleértve a gyermekeket is. Ha ilyen személyek használják a készüléket, a biztonságukért felelős személynek kell őket felügyelnie, illetve a készülék használatára vonatkozóan útmutatót kell biztosítani számukra.
- Ne hagyja, hogy gyermekek játszanak a készülékkel.
- Minden csomagolóanyagot tartson távol a gyermekektől.
- Minden mosószert tartson távol a gyermekektől.
- A gyermekeket és kedvenc háziállatokat tartsa távol a készüléktől, amikor az ajtaja nyitva van.
- Ha rendelkezik gyermekbiztonsági zárral a készülék, akkor célszerű azt bekapcsolni.

1.2 Általános biztonság

- Karbantartás előtt kapcsolja ki a készüléket, és húzza ki a hálózati csatlakozódugót a csatlakozóaljzatból.
- Ne változtassa meg a készülék műszaki jellemzőit.
- Soha ne lépje túl a megengedett legnagyobb töltetet, mely 9 kg tömegű lehet (lásd a „Programtáblázat” című fejezetet).

2. BIZTONSÁGI ELŐÍRÁSOK

2.1 Üzembe helyezés

- Távolítsa el az összes csomagolást és a szállítási rögzítőcsavarokat.
- Őrizze meg a szállítási rögzítőcsavarokat. Amikor ismét szállítani szeretné a készüléket, a dobját rögzítenie kell.
- Ne helyezzen üzembe, és ne is használjon sérült készüléket.
- Ne helyezze üzembe a készüléket olyan helyen, ahol a hőmérséklet 0 °C alatt van, vagy ahol ki van téve az időjárásnak.
- Tartsa be a készülékhez mellékelt üzembe helyezési útmutatóban foglaltakat.
- Ügyeljen arra, hogy a készülék üzemeltetésének helyén a padló vízszintes, sík, stabil, hőálló és tiszta legyen.
- Ne helyezze üzembe a készüléket olyan helyen, ahol az ajtaját nem lehet teljesen kinyitni.
- Súlyos a készülék, ezért legyen körültekintő a mozgatásakor. Mindig viseljen munkavédelmi kesztyűt.
- Gondoskodjon arról, hogy keringeni tudjon a levegő a készülék és a padló között.
- Úgy állítsa be a lábakat, hogy a készülék és a szőnyeg között rendelkezésre álljon a szükséges hely.

Elektromos csatlakoztatás



VIGYÁZAT

Tűz- és áramütésveszély.

- A készüléket kötelező földelni.
- Ellenőrizze, hogy az adattáblán szereplő elektromos adatok megfelelnek-e a háztartási hálózati áram paramétereinek. Amennyiben nem, forduljon szakképzett villanyszerelőhöz.
- Mindig megfelelően felszerelt, áramütés ellen védett aljzatot használjon.
- Ne használjon hálózati elosztókat és hosszabító kábeleket.
- Ügyeljen a hálózati csatlakozódugó és a hálózati kábel épségére. Amennyiben a készülék hálózati vezetékét ki kell cserélni, a cserét saját szervizünknel végeztesse el.
- Csak az üzembe helyezés befejezése után csatlakoztassa a hálózati csatlakozódugót a hálózati csatlakozóaljzatba. Ügyeljen arra, hogy a hálózati dugasz üzembe helyezés után is könnyen elérhető legyen.
- A készülék csatlakozásának bontására, soha ne a hálózati kábelnél fogva húzza ki a csatla-

kozódugót. A kábelt mindig a csatlakozódugónál fogva húzza ki.

- Nedves kézzel ne érintse meg a hálózati kábelt és a csatlakozódugót.
- A készülék megfelel az EGK irányelveinek.

Vízhálózatra csatlakoztatás

- Ügyeljen arra, hogy ne okozzon sérülést a vízcsöveknek.
- A készülék vízhálózatra történő csatlakoztatásához használja a mellékelt, új tömlőkészletet. Régi tömlőkészlet nem használható fel újra.
- Mielőtt új vagy hosszabb idő óta nem használt csövekhez csatlakoztatja a készüléket, addig folyassa a vizet, amíg az teljesen ki nem tisztul.
- A készülék első használata előtt ellenőrizze, hogy nincs-e szivárgás.

2.2 Használat



VIGYÁZAT

Személyi sérülés, áramütés, tűz, égési sérülés vagy a készülék károsodásának veszélye áll fenn.

- A készüléket kizárólag háztartási célra használja.
- Ne változtassa meg a készülék műszaki jellemzőit.
- Ne tegyen gyúlékony anyagot vagy gyúlékony anyaggal szennyezett tárgyat a készülékbe, annak közelébe, illetve annak tetejére.
- Ne érintse meg az ajtóüveget egy program működése során. Az üveg forró lehet.
- Ellenőrizze, hogy minden fémtárgyat eltávolított a ruhákból.
- A szárító ciklus utolsó része fűtés nélkül történik (hűtési ciklus), annak biztosítása érdekében, hogy a ruhadarabok ne károsodjanak. Ha a készüléket leállítja a szárítási ciklus befejeződése előtt, azonnal vegye ki belőle, és teregesse ki az összes darabot, hogy a hő eltávolozhasson.
- Amennyiben mosószer, öblítőszer vagy hasonló terméket használ, tartsa be a csomagolásán feltüntetett utasításokat.
- Törölje le a készülék körül felhalmozódott szöszöket.
- Ne szárítson olyan töltött vagy bélelt darabokat, melyek külső huzatanyaga megsérült.

- ne szárítson a készülékben olyan anyagokat, mint a habszivacs (latexhab), zuhanysapkák, vízálló textilíák és gumírozott ruhadarabok.
- Az olyan anyagokkal szennyezett ruhadarabokat, mint étolaj, aceton, alkohol, benzin, kerozin, folteltávolítók, terpentín, viasz és viaszeltávolítók, meleg vízben ki kell mosni extra mennyiségű mosószer használatával, mielőtt megkezdéné szárítását.
- Nem szabad olyan ruhadarabot szárítani, melynek tisztításához ipari vegyszereket használtak.
- Ügyeljen arra, hogy ne maradjon gázöngyűjtő vagy gyufa a ruhadarabok zsebeiben.
- Csak olyan ruhaneműt szárítson, melynek gépi szárítása engedélyezett. Kövesse a ruhanemű kezelési címkéjén feltüntetett utasításokat.
- Ne szárítson mosatlan ruhadarabokat a készülékben.
- Ha a szennyes ruhaneműket folteltávolítóval mosta ki, még egyszer le kell futtatnia egy öblítőprogramot, mielőtt elindítja a készüléket.
- A műanyag részek nem hőállóak.
 - Amennyiben mosógolyót használ, a szárítóprogram kiválasztása előtt távolítsa el azt.
 - Ne használjon mosógolyót, ha non-stop programot választ ki.

**VIGYÁZAT**

Személyi sérülés vagy a készülék károsodásának veszélye áll fenn.

- Ne üljön vagy álljon rá a nyitott ajtóra.

- Soha ne lépje túl a megengedett legnagyobb töltetet.
- Olyan ruhadarabot nem szabad a készülékbe tenni, amelyből csöpög a víz.

2.3 Ápolás és tisztítás**VIGYÁZAT**

Személyi sérülés vagy a készülék károsodásának veszélye áll fenn.

- Karbantartás előtt kapcsolja ki a készüléket, és húzza ki a hálózati csatlakozódugót a csatlakozóaljzatból.
- A készülék tisztításához ne használjon vizsgarat vagy gőzt.
- A készüléket puha, nedves ruhával tisztítsa. Csak semleges tisztítószert használjon. Ne használjon sűrűlőszert, sűrűlőszivacsot, oldószert vagy fém tárgyat.

2.4 Ártalmatlanítás**VIGYÁZAT**

Sérülés- vagy fulladásveszély.

- Bontsa a készülék hálózati csatlakozását.
- Vágja le a hálózati tápkábelt, és helyezze a hulladékba.
- Szerelje le az ajtókilincset, hogy megakadályozza gyermekek és kedvenc állatok készülékben rekedését.

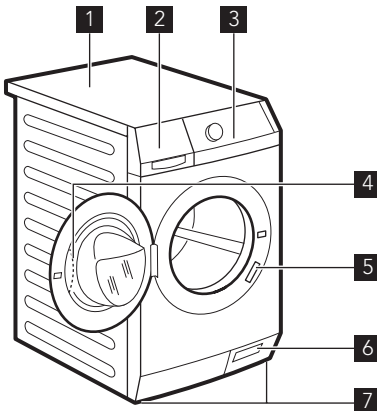
3. TERMÉKLEÍRÁS

- 1 Munkafelület
- 2 Mosószer-adagoló
- 3 Kezelőpanel
- 4 Ajtófogantyú
- 5 Adattábla
- 6 Leeresztő szivattyú szűrője
- 7 Készülék szintbe állítására szolgáló lábak

3.1 Gyermekzár

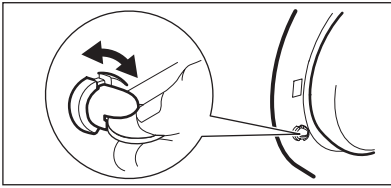

A zár zárt helyzetében nem lehet az ajtót bezárni. Így a gyermekek vagy kisállatok nem záródhatnak be a dobba. A zár zárására addig fordítsa az óramutató járásával egyező irányba, amíg vízszintes helyzetbe nem kerül a horony. A zár nyitására addig fordítsa az óramutató járásával ellentétes irányba, amíg függőleges helyzetbe nem kerül a horony.

3.2 Rögzítőlemez készlet (4055171146)







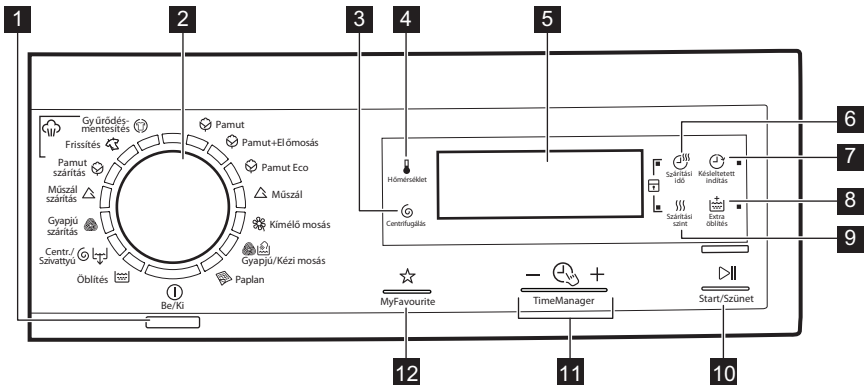

Ezt a speciális tartozékot akkor használja, ha a készüléket talapzatra állítja. A készlet megakadályozza a készülék elmozdulását működés közben.

Figyelmesen olvassa el a tartozékhoz mellékelt használati utasítást.

A készlet minden márkaszervizben megvásárolható.

4. KEZELŐPANEL



- | | |
|---|---|
| <p>1 Be/Ki érintógomb 
(Be/Ki)</p> <p>2 Programválasztó gomb</p> <p>3 Centrifugálás sebességét mérséklő érintógomb 
(Centrifugálás)</p> <p>4 Hőmérséklet érintógomb 
(Hőmérséklet)</p> <p>5 Kijelző</p> | <p>7 Késleltetett indítás érintógomb 
(Késleltetett)</p> <p>8 Extra öblítés érintógomb 
(Extra öblítés)</p> <p>9 Szárítási fokozatok érintógomb 
(Szárítási szint)</p> <p>10 Indítás/szünet érintógomb 
(Start/Szünet)</p> <p>11 Time Manager érintógombok  +</p> <p>12 MyFavourite érintógomb </p> |
|---|---|



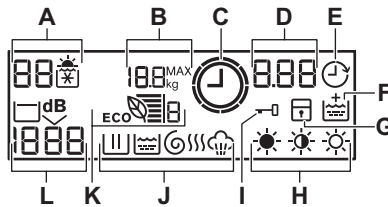

4.1 Kijelző



- A)** Hőmérséklet terület:
- : Hőmérséklet-visszajelző
 - : Hideg víz visszajelző
- B)** : Maximális töltet
Ez a visszajelző akkor jelenik meg, amikor a programot beállították és az ajtó nyitva. Amikor becsukja az ajtót, a visszajelző elalszik.
- C)** : Time Manager visszajelző
- D)** Idő terület:
- : Program időtartama
 - : Késleltetett indítás
 - : Riasztási kódok
 - : Hibaüzenet
 - : Program vége.
- E)** : Késleltetett indítás visszajelző
- F)** : Állandó extra öblítés visszajelző
- G)** : Gyerekzár visszajelző
- H)** : Szárassági fokozatok visszajelzői
- I)** : Ajtó zárva visszajelző
- Nem lehet kinyitni a készülék ajtaját, amíg ez a szimbólum látható.
- J)** Mosás és szárítás visszajelzői:
- : Mosási szakasz
 - : Öblítési szakasz
 - : Centrifugálási szakasz
 - : Szárítási szakasz
 - : Gőzölési szakasz
- K)** : Eco Info visszajelző
- L)** Centrifugálás terület:
- : Centrifugálási sebesség-visszajelző
 - : Nincs centrifugálás visszajelző
 - : Öblítés tartás visszajelző
 - : Extra Csendes visszajelző
- I** Amikor egy programot beállított, a programhoz kapcsolódó fázisok visszajelzői megjelennek. Amikor a program elindul, csak a működő fázis visszajelzője villog. Amikor egy fázis befejeződik, annak visszajelzője továbbra is világít. Amikor a program befejeződött, az utolsó fázis szimbóluma látható.

















5. PROGRAMOK

Program	Töltet és szennyeződés típusa
Hőmérséklet-tartomány	Maximális töltet, maximális centrifugálási sebesség
Mosási programok	
Pamut 90 °C – Hideg	Fehér és színes pamut (közepesen és enyhén szennyezett ruhadarabok). 9 kg, 1600 ford./perc

Program Hőmérséklet-tartomány	Töltet és szennyeződés típusa Maximális töltet, maximális centrifugálási sebesség
 Pamut + Előmosás 90 °C – Hideg	Fehér és színes pamut (erősen és enyhén szennyezett ruhadarabok). 9 kg, 1600 ford./perc
 Pamut Eco ¹⁾ 60 °C – 40 °C	Fehér és színtartó pamut. Normál szennyezettség. 9 kg, 1600 ford./perc
 Műszál 60 °C – Hideg	Műszálás vagy kevert szálás szövetek. Normál szennyezettség. 4 kg, 1200 ford./perc
 Kímélő mosás 40 °C – Hideg	Kényes textil, pl. akril, viszkóz és poliészter. Normál szennyezettség. 4 kg, 1200 ford./perc
  Gyapjú /Kézi mosás 40 °C – Hideg	Gépben mosható gyapjúhoz, kézzel mosható gyapjúhoz és „kézzel mosható” jelzéssel ellátott kényes szövetekhez. 2 kg, 1200 ford./perc
 Paplan 60 °C – Hideg	Mosási program egy műszálás takaróhoz, paplanhoz, ágyterítőhöz stb. 3 kg, 800 ford./perc
 Öblítés Hideg	A ruhanemű öblítéséhez és centrifugálásához. Valamennyi anyag. 9 kg, 1600 ford./perc
  Centr. /Szivattyú	A ruhanemű centrifugálásához és a víz dobból való leeresztéséhez. Valamennyi anyag. 9 kg, 1600 ford./perc
Szárítóprogramok	
  Gyapjú szárítás	Szárítóprogram gyapjúhoz
  Műszál szárítás	Szárítóprogram műszálás ruhaneműk számára
  Pamut szárítás	Szárítóprogram pamut ruhaneműk számára
Gőzölési programok	
  Frissítés	Gőzölő program pamut és műszálás anyagokhoz E ciklus a szagokat távolítja el a ruhákból.
  Gyűrődéss mentesítés	Gőzölő program pamut és műszálás anyagokhoz. A ciklus segítségével kisimíthatja a ruhaneműt.



1) Pamut energiatakarékos program" 60°C-on, 9 kg töltettel az energiatakarékosági címkén szereplő adatok referenciaprogramja az EGK 92/75 sz. szabványának megfelelően. Megfelelő mosási eredményekhez és az energiafogyasztás csökkentéséhez válassza ezt a programot. A mosóprogram ideje hosszabb.

Programfunkciók összeegyeztethetősége

Program						
	■	■	■	■	■	■
 előmosással	■	■	■	■	■	■
 Eco	■	■	■	■	■	■
	■	■	■	■	■	■
	■	■	■	■	■	■
	■	■	■	■	■	■
	■				■	
	■	■	■		■	■
  1)	■	■			■	

1) Amennyiben a Nincs centrifugálás lehetőséget választja, csak a szivattyúzás áll rendelkezésre.

5.1 Programok automatikus szárításhoz

Szárazsági fokozat	Textil típusa	Töltet
 Extra száraz Törülközőkhöz	Pamut és lenvászon (fürdőköpenyek, törülközők stb.)	maximum 7 kg
	Pamut és lenvászon (fürdőköpenyek, törülközők stb.)	maximum 7 kg
 Székrenyszáraz Eltehető darabokhoz	Műszál és kevertszál szövetek (pulóverek, blúzok, alsóneműk, törülközők, háztartási lenvászon)	maximum 3 kg
 Vasalószáraz Vasaláshoz	Pamut és lenvászon (lepedők, asztalterítők, ingek stb.)	maximum 7 kg

5.2 Programok időzített szárításhoz

Szárazsági fokozat	Textil típusa	Töltet (kg)	Centrifugálási sebesség (fordulat/perc)	Javasolt időtartamok (perc)
Extra száraz Törülközőkhöz	Pamut és lenvászon (fürdőköpenyek, törülközők stb.)	7	1600	240 - 250
		5	1600	140 - 160
		2	1600	85 - 95
Székrenyszáraz¹⁾ Eltehető darabokhoz	Pamut és lenvászon (fürdőköpenyek, törülközők stb.)	7	1600	230 - 240
		5	1600	130 - 150
		2	1600	75 - 85
Székrenyszáraz Eltehető darabokhoz	Műszálás és kevertszálás szövetek (pulóverek, blúzok, alsóneműk, törülközők, háztartási lenvászon)	3	1200	135 - 145
		1	1200	40 - 50
Vasalószáraz Vasaláshoz alkalmas	Pamut és lenvászon (lepedők, asztalterítők, ingek stb.)	7	1600	210 - 230
		5	1600	100 - 120
		2	1600	65 - 75
Gyapjúsáraz	Gyapjú (pulóverek)	1	1200	110 - 130

1) Tanácsok a bevizsgáló intézetek számára

Az EN 50229 szabvány szerinti bevizsgálást ELŐSZÖR 6 kg szárítandó töltettel telepakolt készülékkel kell elvégezni (töltet összetétele: párnahuzat és törülköző), ahol pamuthoz való AUTOMATIKUS SZEKRÉNY-SZÁRAZ programot kell kiválasztani.

A MÁSODIK, 3 kg tömegű szárítandó töltetnél (töltet összetétele: 3 db lepedő és törülköző), pamuthoz való AUTOMATIKUS SZEKRÉNY-SZÁRAZ programot kell kiválasztani.

5.3 Woolmark tanúsítvány



- A Woolmark vállalat ennek a mosógépnek a gyapjúsósági ciklusát ellenőrizte és jóváhagyta a „kézzel mosható” jelzésű, gyapjútartalmú ruhadarabok gépi mosására, azzal a feltétellel, hogy a ruhák mosása a ruhanemű kezelé-

si címkén szereplő és a mosógép gyártójától származó utasítások szerint történik. M1144

- E gép gyapjúsósági ciklusát a The Woolmark Company ellenőrizte és jóváhagyta. Az említett ciklus alkalmas a „kézimosás” címkével ellátott gyapjú ruhanemű szárítására, feltéve, hogy a ruhanemű mosása a Woolmark által javasolt gépi mosási ciklussal történt, és a készülék gyártója által előírt utasításoknak megfelelően lett szárítva. M1224

Az Egyesült Királyságban, Írországban, Hongkongban és Indiában a Woolmark szimbólum minőségstanúsító védjegy funkciót tölt be. ©The Woolmark Company Pty Ltd.

6. FOGYASZTÁSI ÉRTÉKEK

Program	Villamosenergia-fogyasztás (kWh)	Vízfelhasználás (liter)	Program időtartama (perc)
Fehér pamut 90°	2.5	73	A programok időtartamával kapcsolatban tekintse meg a kijelzőt a kezelőpanelen.
Pamut 60°	1.60	69	
Pamut energiatakarékos program 60° 1)	1.05	63	
Pamut 40°	1.0	69	
Műszál 40°	0.60	48	
Kímélő 40°	0.70	58	
Gyapjú/Kézi mosás 30°	0.35	57	

1) A „Pamut energiatakarékos program” 60°C-on, 9 kg töltettel az energiatakarékosági címkén szereplő adatok referenciaprogramja az EGK 92/75 sz. szabványának megfelelően.



A táblázatban látható energiafogyasztási adatok csupán tájékoztató jellegűek, azok a mosásra váró ruha mennyiségétől, típusától, a víz alaphőmérsékletétől és a környezeti hőmérséklettől függően változhatnak.

7. KIEGÉSZÍTŐ FUNKCIÓK

7.1 Hőmérséklet

Az alapértelmezett hőmérséklet módosításához válassza ezt a funkciót.

 jelzőfény = hideg víz.

A kijelző a beállított hőmérsékletet mutatja.

7.2 Centrifugálás

Ezzel a funkcióval csökkenthető az alapértelmezett centrifugálási sebesség.

A kijelzőn a beállított sebesség jelzőfénye látható.

További centrifugálási funkciók:

Nincs centrifugálás

- Ezzel a funkcióval kikapcsolhatja az összes centrifugálási fázist.
- Kényes anyagok esetében alkalmazza.
- Egyes mosási programok esetén az öblítésket a gép nagyobb mennyiségű víz felhasználásával végzi.

- A kijelzőn a  jelzőfény jelenik meg.

Öblítőstop

- Ezzel a funkcióval megelőzheti a ruhanemű gyűrődését.
- A mosási program leáll, és a víz a dobban marad. A dob rendszeres időközönként forgást végez, hogy megakadályozza a ruhák gyűrődését.
- Zárva marad az ajtó. Az ajtó kinyitásához le kell a vizet engednie.
- A kijelzőn a  jelzőfény jelenik meg.



A víz leeresztéséhez olvassa el „Miután a program véget ért” című részt.

Extra Halk

- Ezzel a funkcióval kikapcsolhatja az összes centrifugálási fázist, és halk mosást végezhet.
- Egyes mosási programok esetén az öblítésket a gép nagyobb mennyiségű víz felhasználásával végzi.
- A mosási program leáll, és a víz a dobban marad. A dob rendszeres időközönként for-

gást végez, hogy megakadályozza a ruhák gyűrődését.

- Zárva marad az ajtó. Az ajtó kinyitásához le kell a vizet engednie.
- A kijelzőn a  jelzőfény jelenik meg.



A víz leeresztéséhez olvassa el „Miután a program véget ért” című részt.

7.3 Szárítási idő

Ezzel a funkcióval a szárítandó szövetekhez állítható be a szárítási idő. A kijelző a beállított értéket mutatja.

Az érintőgomb minden egyes megnyomására a szárítás időtartama 5 perccel nő.



Bizonyos típusú ruháknál nem állítható be az összes időtartam.

7.4 Késleltetett indítás

Ezzel a funkcióval a program kezdetét 30 perc és 20 óra közötti időtartammal késleltetheti.

A kijelzőn a funkcióhoz tartozó jelzőfény jelenik meg.

7.5 Extra öblítés

Ezzel a funkcióval további öblítési szakaszokat adhat a mosási programhoz.

Olyan személyek esetében használja ezt a funkciót, akik allergiások a mosószerekre, valamint olyan helyeken, ahol lágy a víz.

A megfelelő visszajelző világitani kezd.

7.6 Automatikus szárítás













Ezzel a funkcióval a ruhaneműhöz automatikus szárazsági fokozat állítható be. A kijelzőn a beállított fokozat szimbóluma látható.

- Extra száraz fokozat pamut ruhaneműk számára
- Szekrényszáraz fokozat pamut és műszálás ruhaneműk számára
- Vasalószáraz fokozat pamut ruhaneműk számára

7.7 Time Manager — +

Egy mosási program beállításakor a kijelzőn a program alapértelmezett időtartama látható.

A program időtartamának csökkentéséhez vagy növeléséhez nyomja meg a — vagy + gombot. A Time Manager funkció csak a táblázatban található programoknál áll rendelkezésre.

Visszajelzők				
 1)	■	■		
	■	■	■	
	■	■		
	■	■	■	■
	■	■		
	■2)	■2)	■	
	■	■		
 3)	■	■	■2)	■2)

1) Legrövidebb: a ruhanemű felfrissítése.

2) Program alapértelmezett időtartama.

3) Leghosszabb: A program időtartamának fokozatos növelése csökkenti az energiafogyasztást. Az optimalizált fűtési szakasz energiát takarít meg, és a hosszabb időtartam ugyanazt a mosási eredményt nyújtja (különösen normál szennyezettség esetén).

Eco Info

Az Eco Info sávjai (kizárólag pamut és műszálás programok esetén) a mosási program hatékonyságát jelentik meg az energiatakarékosság szempontjából:

- 6 sáv: a leghatékonyabb beállítás a mosási program optimális teljesítménye érdekében.



- 1 sáv: kevésbé hatékony beállítás.

Az Eco Info sávok száma megváltozik, ha módosítja a mosási program időtartamát (lásd a Time Manager funkciót) és a mosási hőmérsékletet. A mosási program teljesítményének optimalizálásakor a sávok számának növekednie kell:

- Amennyiben növeli a program időtartamát, az Eco Info sávjainak száma növekszik. A mosási program időtartamának növelése állandó teljesítményt tesz lehetővé, mely csökkenti az energiafogyasztást.

- Amennyiben csökkenti a mosás hőmérsékletét, az Eco Info sávjainak száma növekszik.

Tanácsok a leghatékonyabb beállításához:

- Állítsa a Time Manager visszajelzőit  vagy  jelzésre.

- Válassza ki a lehető legalacsonyabb mosási hőmérsékletet.
- Ne állítsa be az Előmosás funkciót.

7.8 My Favourite ☆

Ezzel az opcióval mentheti kedvenc programját és funkcióit.

A késleltetett indítás funkció memóriában való tárolása aMyFavourite gombbal nem lehetséges.

Egy program memóriában való tárolása

1. Nyomja meg a  gombot a készülék bekapcsolásához.
2. Válassza ki a memóriába mentendő programot és funkciókat.
3. Addig nyomja meg többször a MyFavourite gombot, míg aMEM felirat meg nem jelenik a kijelzőn.

A tárolt program beállítása



1. Nyomja meg a  gombot a készülék bekapcsolásához.
2. Nyomja meg röviden aMyFavourite gombot.



A késleltetett indítás nincs a memóriában tárolva.



7.9 Gyerekzár

Ezzel a funkcióval megakadályozhatja a gyermekeket abban, hogy játsszanak a kezelőpanellel.

- A funkció **be/kikapcsolásához** egyidejűleg addig tartsa megnyomva a  és  gombot,



amíg a  jelzőfény **világítani nem kezd/el nem alszik**.

Bekapcsolhatja a funkciót:

- Miután megnyomta a  gombot, a funkciógombok és a programválasztó gomb hatástalanná válnak.
- A  gomb megnyomása előtt: a készülék nem indítható.

7.10 Állandó extra öblítés



A funkció mindig egy további öblítést eredményez egy új program beállításakor.

- A funkció **be/kikapcsolásához** egyidejűleg addig tartsa megnyomva a  és  gombot, amíg a  jelzőfény **világítani nem kezd/el nem alszik**.

7.11 Hangjelzések

Hangjelzések hallhatóak, amikor:

- A program befejeződik.
- A készülékben hiba lépett fel.

A hangjelzések **ki-/bekapcsolására**, egyidejűleg 6 másodpercre nyomja meg a  és a  gombot.



Ha kikapcsolja a hangjelzéseket, azok csak akkor működnek, amikor a készülék működésében hiba lép fel.

8. AZ ELSŐ HASZNÁLAT ELŐTT

1. Öntsön 2 liter vizet a mosószer-adagoló mosási rekeszébe. Ez aktiválja a leeresztő rendszert.
2. Öntsön egy kevés mosószert a mosószer-adagoló mosási rekeszébe.
3. Állítsa be és ruhák nélkül indítson el egy pamut mosására szolgáló programot a legmagasabb hőmérsékleten. Ez minden szenveződést eltávolít a dobból és a tartályból.

9. NAPI HASZNÁLAT - MOSÁS

9.1 A mosnivaló betöltése

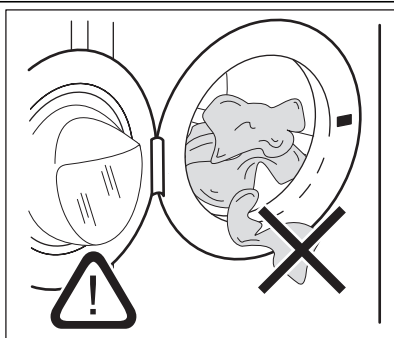

1. Nyissa ki a készülék ajtaját.
2. Helyezze a mosandó darabokat egyenként a dobba. Rázza meg a mosandó darabokat, mielőtt a készülékbe helyezi őket. Ügyeljen arra, hogy ne tegyen túl sok mosandó holmit a dobba.
3. Csukja be az ajtót.



FIGYELEM

Győződjön meg arról, hogy az ajtó és a vízzáró szigetelés közé nem szorult-e be ruha. Ellenkező esetben mosás közben víz szivároghat ki, vagy tönkremehet a ruha.

9.2 Mosószerek és adalékok használata

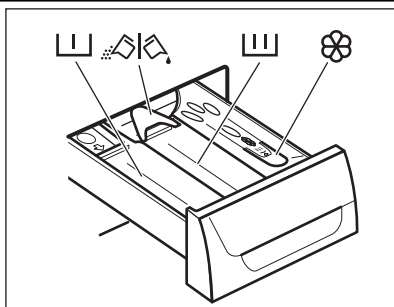

- Mérje ki a mosó- és az öblítőszer.
- Gondosan zárja be a mosószert-adagolót.



Előmosási szakasz mosószert-adagolója.



Mosási szakasz mosószert-adagolója.



Rekesz a folyékony adalékok (öblítőszer, keményítő) számára.



A por állagú vagy folyékony mosószert kiválasztására szolgáló terelőlap.

Folyékony mosószer vagy mosópor esetén

1.

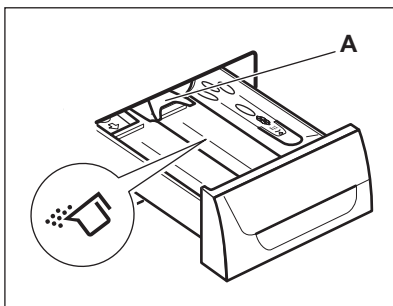

2.

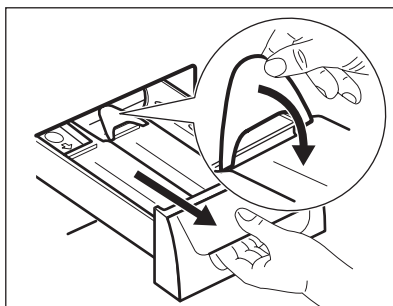

3.

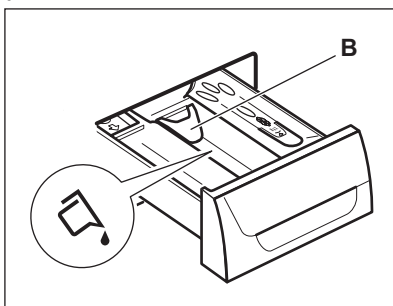

4.

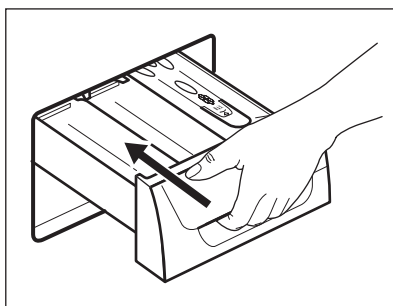

- (A) pozíció mosópor esetén (gyári beállítás).
- (B) pozíció folyékony mosószer esetén.



Folyékony mosószer használatakor:

- Ne használjon kocsonyás állagú vagy sűrű folyékony mosószereket.
- Ne helyezzen a készülékbe a maximális szintjelzésnél nagyobb mennyiségű folyékony mosószert.
- Ne állítson be előmosási szakaszt.
- Ne állítsa be a késleltetett indítás funkciót.

9.3 A készülék elindítása

Nyomja meg a Be/Ki gombot a készülék be- vagy kikapcsolásához. Hang hallatszik a készülék bekapcsolásakor.

9.4 Program kiválasztása

1. Fordítsa el a programválasztó gombot a kívánt program beállításához:
 - A megfelelő program jelzőfénye felgyulad.
 - A ▷||jelzőfény villog.



- A kijelzőn aTime Manager szintje, a program időtartama és a programszakaszok jelzőfényei láthatóak.
2. Szükség esetén módosítsa a hőmérsékletet, a centrifugálási sebességet, a ciklus időtartamát, vagy adjon hozzá további funkciókat. Ha elindít egy funkciót, annak jelzőfénye megjelenik.



Amennyiben valamit helytelenül állított be, a kijelzőn aErr üzenet jelenik meg.

9.5 Egy program késleltetett indítás nélküli indítása

Nyomja meg a ▷|| gombot.



- A  jelzőfény villogása megszűnik, és folyamatosan világítani kezd.
- A  jelzőfény villogni kezd a kijelzőn.
- A program elindul, az ajtó reteszeltődik, és a kijelzőn a  jelzőfény jelenik meg.
- A leeresztő szivattyú egy rövid időre bekapcsolhat, amikor a készülék vizet tölt be.



A program kezdete után körülbelül 15 perccel:

- A készülék automatikusan állítja be a program időtartamát a ruhatöltetnek megfelelően.
- A kijelző az új értéket mutatja.





9.6 Egy program késleltetett indítással való indítása

- Annyiszor nyomja meg a  gombot, amíg a kijelzőn a beállítandó késleltetési idő meg nem jelenik. A megfelelő visszajelző világítani kezd a kijelzőn.
- Nyomja meg a  gombot:
 - a készülék megkezdí a visszaszámlálást.
 - Amikor a visszaszámlálás befejeződött, automatikusan megkezdődik a mosóprogram végrehajtása.





A késleltetett indítás a  gomb megnyomása előtt módosítható vagy törölhető.

Késleltetett indítás törlése:

1. Nyomja meg a  gombot a készülék működésének szüneteltetéséhez.
2. Addig nyomja meg többször a  gombot, míg a  ' meg nem jelenik a kijelzőn.
Nyomja meg a  gombot ismét a program azonnali elindításához.

9.7 A program megszakítása és a funkciók módosítása

Csak néhány funkciót módosíthat a működése megkezdése előtt.

1. Nyomja meg a(z)  gombot. A jelzőfény villog.
2. Módosítsa a funkciót.
3. Nyomja meg ismét a  gombot. A program folytatódik.

9.8 Program törlése

1. A program törléséhez és a készülék kikapcsolásához nyomja meg a  gombot néhány másodpercig.
2. A készülék bekapcsolásához nyomja meg újra ugyanezt a gombot. Most új mosási programot állíthat be.



A készülék nem engedi ki a vizet.

9.9 Az ajtó kinyitása



A program vagy a késleltetett indítás működése közben a készülék ajtaja zárva van, és a kijelzőn a  jelzőfény látható.



FIGYELEM

Ha a hőmérséklet vagy dobben lévő víz szintje túl magas, nem nyithatja ki a készülék ajtaját.



A készülék ajtajának kinyitása, amikor a késleltetett indítás működik:

1. A  gomb megnyomásával szüneteltesse a készülék működését.
2. Várjon, amíg az ajtózár  jelzőfény kialszik.
3. Nyissa ki az ajtót.
4. Csukja be az ajtót, majd nyomja meg ismét a  gombot. A késleltetett indítás funkció folytatja a működését.

A készülék ajtajának kinyitása, amikor a program működik:

1. A készülék kikapcsolásához nyomja meg a  gombot néhány másodpercig.
2. Várjon néhány percet, majd óvatosan nyissa ki a készülék ajtaját.
3. Csukja be a készülék ajtaját.
4. Válassza ki ismét a kívánt programot.

9.10 Miután a program véget ért



- A készülék automatikusan leáll.
- Egy hangjelzés hallható (ha engedélyezve van).
- A kijelzőn világítani kezd a  jelzőfény.
- A  jelzőfény nem világít tovább.
- Eltűnik az ajtózár  szimbólum.
- Szedje ki a mosott holmit a dobból. Ellenőrizze, hogy a dob üres-e.

- Hagyja egy ideig nyitva az ajtót, hogy elkerülje a penész vagy kellemetlen szagok keletkezését.
- Zárja el a vízcsapot.
- A készülék kikapcsolásához nyomja meg a  gombot néhány másodpercig.

A mosási program véget ért, de még mindig víz van a dobben:

- Rendszeresen forog a dob, hogy megakadályozza a ruhák gyűrődését.
- Világít az ajtózár  jelzőfény. Zárva marad az ajtó.
- Az ajtó kinyitásához le kell a vizet engednie.

A víz leengedéséhez:

1. Szükség esetén csökkentse a centrifugálási sebességet. Ha beállítja a  – – – funkciót, a készülék csak szivattyúzást végez.
2. Nyomja meg a(z)  gombot. A készülék leereszti a vizet és centrifugál.
3. A program befejezése után kialszik az ajtózár  jelzőfény, és kinyithatja az ajtót.



4. A készülék kikapcsolásához nyomja meg a  gombot néhány másodpercig.



A készülék leereszti a vizet, és körülbelül 18 óra elteltével automatikusan centrifugál (kivéve gyapjú program estén).

9.11 STAND-BY funkció

Az energiafogyasztás csökkentésére az STAND-BY funkció automatikusan kikapcsolja a készüléket, ha:

- A  gomb megnyomása előtt 5 percen át nem használja a készüléket.
A készülék ismételt bekapcsolásához nyomja meg a  gombot.
- A mosási program befejezése után 5 perccel
A készülék ismételt bekapcsolásához nyomja meg a  gombot.
A kijelzőn a legutoljára beállított program befejezési ideje látható.
Forgassa el a programválasztó gombot egy új mosóprogram beállításához.

10. NAPI HASZNÁLAT – SZÁRÍTÁS



VIGYÁZAT

Nyissa ki a vízcsapot. Tegye a kifolyócsövet a mosogatóba, vagy csatlakoztassa a lefolyócsőhöz.







- A készülék bekapcsolásához nyomja meg a  gombot néhány másodpercig.
- Egyenként pakolja be a ruhadarabokat.
- Fordítsa a programkapcsolót a szárítandó ruhadaraboknak megfelelő programra.

A kijelzőn a  szárítási visszajelző jelenik meg.

- A kijelzőn a  szárítási visszajelző jelenik meg.

SZÁRÍTÁS AUTOMATIKUS SZÁRAZSÁGI FOKOZATNÁL:





- Annyiszor nyomja meg a  gombot, amíg a kijelzőn az egyik szárazsági fokozat visszajelzője meg nem jelenik:

-  : VASALÓSZÁRAZ fokozat visszajelzője pamut ruhaneműk számára
-  : SZEKRÉNYSZÁRAZ fokozat visszajelzője pamut és műszálás ruhaneműk számára
-  : EXTRA SZÁRAZ fokozat visszajelzője pamut ruhaneműk számára
- A kijelző a töltet alapértelmezett mennyisége alapján kiszámított időtartamot mutatja. Amennyiben a ruhanemű mennyisége kevesebb vagy több, mint az alapértelmezett érték, a készülék automatikusan beállítja az időtartamot a ciklus során.
- Nyomja meg a  gombot a program elindításához.
A kijelzőn az  ajtó zárva visszajelző jelenik meg. Villogni kezd a  szárítási visszajelző.



Bizonyos típusú ruháknál nem állítható be az összes szárazsági fokozat.





IDŐZÍTETT SZÁRÍTÁS:

- Nyomja meg többször a(z)  gombot az időtartam értékének beállításához (lásd a „Szárítóprogram” c. táblázatot).
 - A kijelzőn 10 perc látható. Az érintőgomb minden egyes megnyomására a szárítás időtartama 5 perccel nő.
A kijelző a beállított időtartamot mutatja: például: **40**.
 - Néhány másodperc elteltével a kijelző az új időtartamot mutatja: **43**. A készülék a gyűródésgátló és a hűtési fázis időtartamát is kiszámítja.
 - Nyomja meg a  gombot a program elindításához. A kijelző rendszeresen megjeleníti az új időtartamot.
Villogni kezd a  szárítási visszajelző.
- A kijelzőn az  ajtó zárva visszajelző jelenik meg.



Ha csupán 10 perces szárítási időtartamot állít be, akkor a készülék csak a hűtési fázist hajtja végre. Amennyiben a ruhanemű még nem elég száraz, állítson be egy rövid szárítási időtartamot is.

10.1 Miután a szárítóprogram véget ért

- A készülék automatikusan leáll.
- A hangjelzések hallhatóak, ha engedélyezve vannak.
- Kigyullad a  jelzőfény.
- A  visszajelző kialszik.
- A szárítási ciklus utolsó perceiben a készülék hűtő és gyűródésgátló fázist végez. Az ajtó továbbra is zárva van.
- Amint a kijelzőn kialszik az ajtózár visszajelző () , kinyitható az ajtó.
- A készülék kikapcsolásához nyomja meg a  gombot néhány másodpercig.
A program lejárta után néhány perccel az energiatakarékos funkció automatikusan kikapcsolja a készüléket.
- Szedje ki a ruhaneműt a dobból. Ellenőrizze, hogy a dob üres-e.
- Hagyja egy ideig nyitva az ajtót, hogy elkerülje a penész vagy kellemetlen szagok keletkezését.
- Zárja el a vízcsapot.

11. NAPI HASZNÁLAT – MOSÁS ÉS SZÁRÍTÁS

11.1 NON-STOP program

- A készülék bekapcsolásához nyomja meg a  gombot néhány másodpercig.
- Egyenként pakolja be a ruhadarabokat.
- Tegye a mosószert és az adalékokat a megfelelő rekeszbe.
- Fordítsa a programkapcsolót a mosási programra. A kijelzőn a különböző mosási fázisok visszajelzői láthatóak.
- Az opciók kiválasztása.



-  : EXTRA SZÁRAZ fokozat pamut ruhaneműk számára.

A kijelzőn a  visszajelző jelenik meg. A kijelző a töltet alapértelmezett mennyisége alapján kiszámított mosási + szárítási ciklusok időtartamát mutatja.



A megfelelő szárítás elérése érdekében a készülék nem engedi, hogy túl alacsony centrifugálási fordulatszámot válasszon a mosandó és szárítandó ruhadarabokhoz.

11.2 Mosás és automatikus szárítás

- Annyiszor nyomja meg a  gombot, amíg a kijelzőn az egyik szárazsági fokozat visszajelzője meg nem jelenik.
-  : VASALÓSZÁRAZ fokozat pamut ruhaneműk számára
-  : SZEKRÉNSZÁRAZ fokozat pamut és műszálás ruhaneműk számára



- Nyomja meg a  gombot a program elindításához.

A kijelzőn a beállított szárazsági fokozat visszajelzője égve marad. Megjelenik az ajtó zárva visszajelző. A kijelző rendszeresen megjeleníti az új időtartamot.



A szárítási ciklus utolsó perceiben a készülék gyűródésgátló és hűtési fázist végez.

11.3 Mosás és időzített szárítás

- A szárítási idő beállításához nyomja meg  gombot. A kijelzőn 10 perc látható.
A  visszajelző megjelenik a kijelzőn.
- A kijelző a szárítás beállított időtartamát mutatja, például **40** értéket.
- Néhány másodperc elteltével a kijelző a végső időtartamot (**203**) jeleníti meg, mely a mosási és szárítási ciklusok (mosási + szárítási + gyűrődésgátló + hűtő ciklusok) teljes időtartama.



Ha csupán 10 perces szárítási időtartamot állít be a mosás után, akkor a készülék a gyűrődésgátló és a hűtő fázis időtartamát is kiszámítja.

- Nyomja meg a  gombot a program elindításához.



A megfelelő szárítás elérése érdekében a készülék nem engedi, hogy túl alacsony centrifugálási sebességet válasszon a mosandó és szárítandó ruhadarabokhoz.

- Megjelenik a  visszajelző. Az ajtó zárva van. A kijelző rendszeresen megjeleníti az új időtartamot.

11.4 Miután a program véget ért

A készülék automatikusan leáll. A hangjelzések hallhatóak, ha engedélyezve vannak.

További részletekért olvassa el az előző, „Miután a szárítóprogram véget ért” c. fejezetet.

11.5 Szöszök a ruhaneműn

A mosási és/vagy szárító fázis során bizonyos típusú textilek, mint törőruha, gyapjú, melegítőfelső szöszölhetnek.



A következő ciklus során, a keletkezett szösz a textíliákhoz tapadhat.

Ez a kellemetlen jelenség erősödik a műszaki textilek esetén.

A következők ajánlottak ruhái szöszölődésének megelőzésére:

- Világos színű textilek (különösen új törőruha, gyapjú, melegítőfelső) mosása és szárítása után ne mosson sötét textileket, és fordítva.
- Az első mosás után levegőn szárítsa az ilyen textileket.
- A kifolyócső-szűrő tisztítása.
- A szárítási fázis után tisztítsa meg az üres dobot, a tömítést és az ajtót egy nedves ruhával.

A dob belsejében maradt szösz eltávolításához végezze el a speciális tisztítóprogramot:

- Ürítse ki a dobot.
- Tisztítsa meg a dobot, a tömítést és az ajtót egy nedves ruhával.
- Állítsa be az öblítőprogramot.
- A tisztító funkció bekapcsolásához egyidejűleg addig tartsa megnyomva a  és  gombot, amíg a **CLE** szimbólum meg nem jelenik a kijelzőn.
- Nyomja meg a  gombot a program elindításához.

12. HASZNOS TANÁCSOK ÉS JAVASLATOK

12.1 A ruha töltet

- A következők szerint válogassa szét a ruhákat: fehér, színes, műszálás, kényes és gyapjúruhák.
- Tartsa be a mosási útmutatásokat, melyek a ruhák kezelési címkéin találhatóak.
- Ne mosson együtt fehér és színes darabokat.
- Egyes színes darabok elszíneződhetnek az első mosásnál. Célszerű az első mosásnál külön mosni a darabokat.
- Gombolja be a párnahuzatokat, húzza össze a cipzárakat, kapcsolja be a kapcsokat és patestenteket. Kösse össze az öveket.
- Ürítse ki a zsebeket, és fordítsa ki a darabokat.
- Fordítsa ki a többretegű anyagokat, gyapjút és festett ábrákkal ellátott darabokat.
- Távolítsa el a makacs szennyeződéseket.
- Különleges mosószerrel mossa az erősen szennyeződéseket.
- Legyen körültekintő a függönyök esetében. Vegye ki az akasztókat vagy tegye mosószákbába vagy párnahuzatba a függönyöket.
- Ne mossa következőket a készülékben:
 - Szegetlen vagy vágásokkal ellátott ruhák
 - Merevített melltartók.

- Használjon mosószákat kis darabok mosására.
- Centrifugálási fázisban egyensúlyi problémákat okozhat egy nagyon kicsi darab. Ilyen esetben kézzel rendezze el a tartályban a darabokat, majd indítsa újra a centrifugálási fázist.

12.2 Makacs szennyeződések

Egyes szennyeződések esetében nem elegendő a víz és a mosószer.

Célszerű az ilyen szennyeződésekkel a darab készülékbe tétele előtt eltávolítani.

Különleges folteltávolítók állnak rendelkezésre.

Azt a különleges folteltávolítót használja, mely megfelel a folt és az anyag jellegének.

12.3 Mosószerek és adalékanyagok

- Csak mosógépek számára készült mosószereket és adalékokat használjon.
- Ne keverje a különböző fajtájú mosószereket.
- A környezet védelme érdekében ne használjon a szükségesnél több mosószert.
- Mindig tartsa be a mosószer termékek csomagolásán található útmutatásokat.
- Az anyag fajtájának és színének, a program hőmérsékletének és a szennyezettség mértékének megfelelő termékeket használja.
- Ha a készüléke nem rendelkezik terelőlapos mosószere-adagolóval, akkor adagológolyóba öntse a folyékony mosószereket.

12.4 Környezetvédelmi tanácsok

- Előmosási fázis nélkül tegye be a normál szennyezettségű ruhákat mosáshoz.
- Mindig maximális ruhatöltettel indítson egy mosóprogramot.
- Szükség esetén használjon folteltávolítót, amikor alacsony hőmérsékletű programot állít be.
- Megfelelő mennyiségű mosószer használatához ellenőrizze háztartási vízvezetékrendszerében lévő víz keménységét.

12.5 Vízkeménység

Ha nagy vagy közepes a vízkeménység a körzetében, akkor célszerű vízlágyítót használni a mosógépekben. Olyan körzetekben, ahol alacsony a vízkeménység nem szüksége vízlágyító használatára.

A körzetében lévő vízkeménység megérdeklődéséhez a helyi vízellátó vállalatához forduljon.

Megfelelő mennyiségű vízlágyítót alkalmazzon. Mindig tartsa be a termék csomagolásán található útmutatásokat.

12.6 Szárítási tanácsok

A szárítási ciklus előkészítése





- Nyissa ki a vízcsapot.
- Ellenőrizze, hogy a kifolyósó csatlakozása megfelelő-e. További információért lapozzon az üzembe helyezés fejezetre.
- A szárítóprogramok esetén használható maximális töltettel kapcsolatosan tekintse meg a programok táblázatát.

Ne válasszon ki szárítóprogramot ehhez a ruhaneműhöz:

- Nagyon kényes darabok.
- Műszálás függönyök.
- Gyapjúszövetes és selyemből készült darabok.
- Fémbetéttel rendelkező ruhadarabok.
- Nejlonharisnyák.
- Paplanok.
- Paplanhuzat.
- Takarók.
- Anorákok.
- Hálózások
- Hajspray, körömlakklemosó vagy ehhez hasonló anyag maradványokkal szennyezett szövetek.
- Habszivaccsal vagy habszivacshoz hasonló anyagokkal bélelt ruhadarabok.

12.7 Ruhanemű kezelési címkéje

A ruhanemű szárításakor tartsa be a gyártói címkén található utasításokat:

-  = Gépben szárítható
-  = A szárítás magas hőmérsékletű
-  = A szárítás alacsony hőmérsékletű
-  = Gépben nem szárítható.

12.8 A szárítási ciklus időtartama

A szárítási idő a következőktől függően változhat:

- az utolsó centrifugálás sebessége
- szárazsági fok
- az anyag fajtája

- a töltet mérete (súlya)
- ÁLTALÁNOS TANÁCSOK**
Tekintse meg a „Szárítóprogramok” táblázatot az **átlagos** szárítási időhöz.
A tapasztalatok majd segítségére lesznek abban, hogy a ruhaneműket megfelelőbb módon szárítsa. Jegyezze fel a szárítási időtartamot a korábban végrehajtott ciklusok esetében.
A statikus feltöltődés elkerüléséhez a szárítási ciklus végén:
- Használjon öblítőszeret a mosási ciklushoz.
 - Használjon speciális, szárítógépekhez használható öblítőszeret.

13. ÁPOLÁS ÉS TISZTÍTÁS



VIGYÁZAT

A karbantartás megkezdése előtt húzza ki a hálózati dugaszt a fali aljzatból.

13.1 Külső tisztítás

Csak szappannal és meleg vízzel tisztítsa a készüléket. Hagyjon minden felületet megszáradni.



FIGYELEM

Ne használjon alkoholt, oldószereket vagy vegyszereket.

13.2 Vízkötelenítés

Ha nagy vagy közepes a vízkeménység a körzetében, akkor célszerű vízlágyítót használni a mosógépekben.

Rendszeresen ellenőrizze a dobot, hogy megakadályozza vízkő- és rozsdarészecskék képződését.

13.4 Az ajtó tömítése

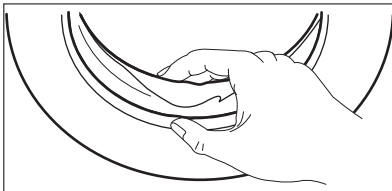

A szárítóprogram befejeződésekor vegye ki rövid időn belül a ruhaneműt.

12.9 További szárítás

Ha a szárítóprogram végén a ruhanemű még nedves, válasszon ismét egy rövid szárítási ciklust.



VIGYÁZAT

A szövetek gyűrődésének, valamint annak az elkerüléséhez, hogy a ruhák összenajenek, ne szárítsa túl a ruhákat.

Csak mosógéphez való termékeket használjon a rozsdarészecskék eltávolítására. Ezt a ruhamosástól külön végezze.



Mindig tartsa be a termék csomagolásán található útmutatásokat.

13.3 Karbantartási mosás

Az alacsony hőmérsékletű programok használata esetén előfordulhat, hogy mosószer marad a dobben. Rendszeresen végezzen karbantartási mosást. Ezt a következőképp végezze:

- Szedje ki a ruhaneműt a dobból.
- Egy kevés mosószerrel, maximális hőmérsékleten, pamut mosására szolgáló, rövid programot használjon.

Rendszeresen ellenőrizze a tömítést, és minden idegen tárgyat távolítson el a belső részéről.

13.5 A mosószer-adagoló tisztítása

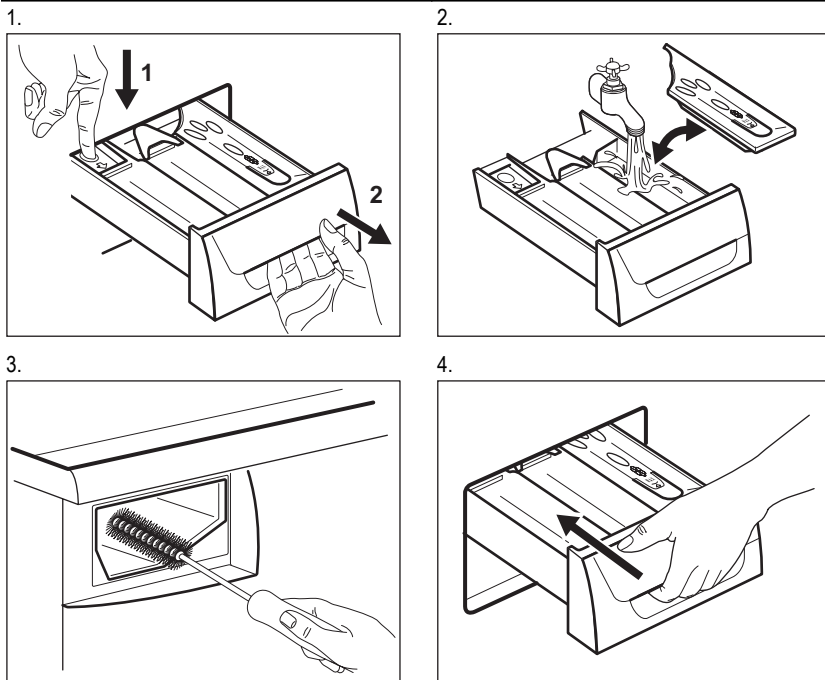

13.6 A lefolyószűrő tisztítása



VIGYÁZAT

Ne tisztítsa a kifolyócső szűrőt, ha forró a készülékben lévő víz.

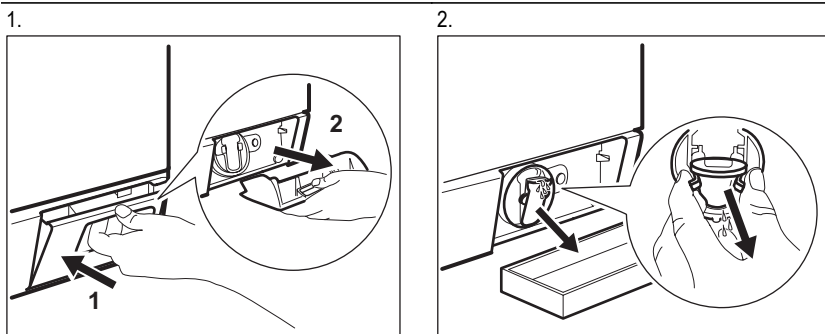

3.

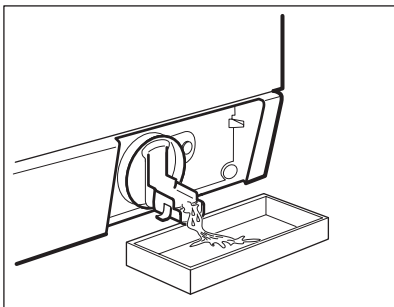

4.

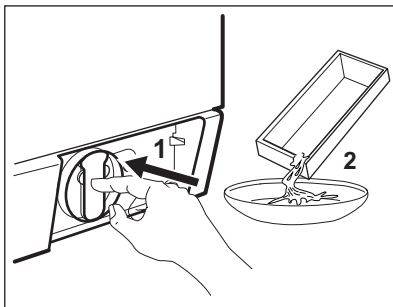

5.

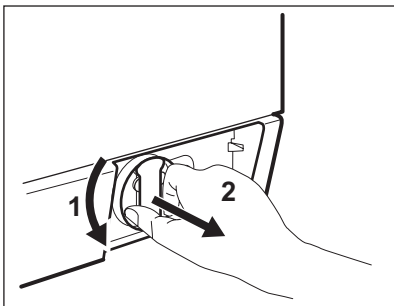

6.

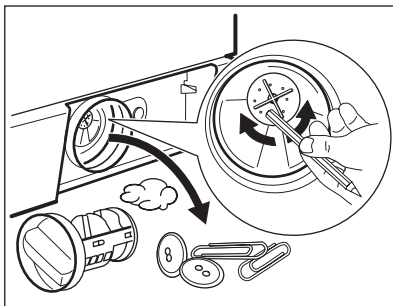

7.

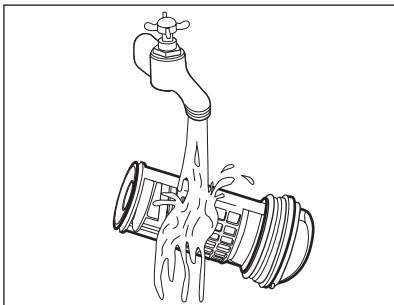

8.

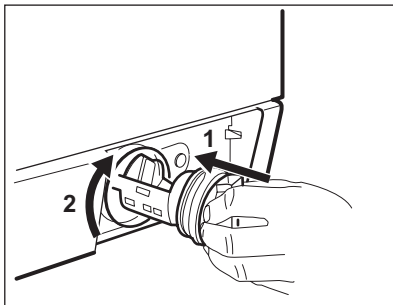

9.

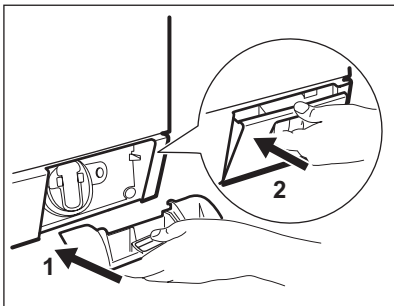

13.7 A befolyócső és a szelepszűrő tisztítása

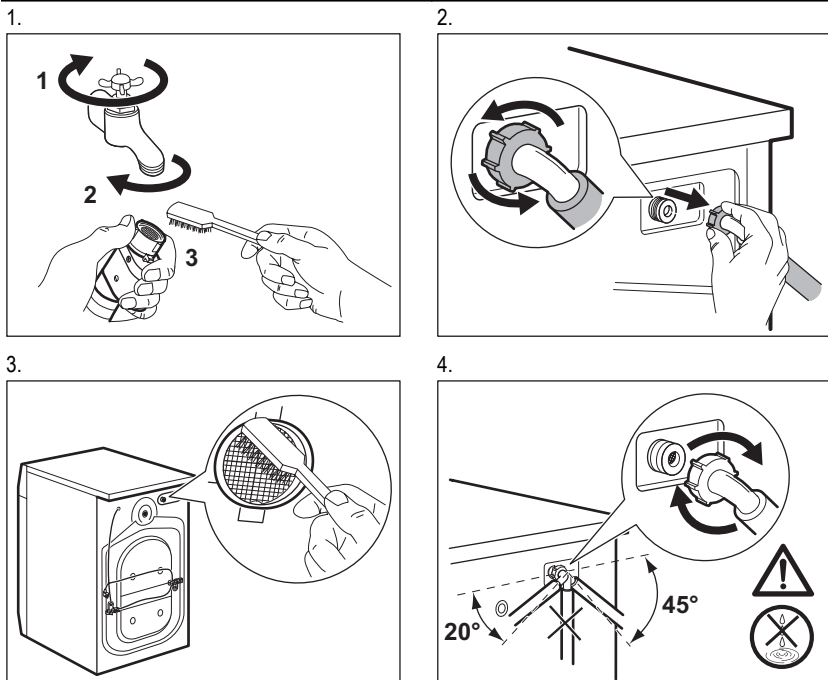

13.8 Vészleeresztés

Hibás működés miatt a készülék nem tudja a vizet leereszteni.

Ha ez történik, akkor végezze el „A lefolyószűrő tisztítása” című rész 1 – 9 lépéseiben leírtakat. Szükség esetén tisztítsa meg a szivattyút.

Amikor vészleeresztési eljárással engedje le a vizet, akkor ismét be kell kapcsolnia a leeresztő-rendszert:

1. Öntsön 2 liter vizet a mosószер-adagoló főmosási rekeszébe.
2. A víz leeresztéséhez indítsa el a programot.

13.9 Fagyveszély

Ha olyan helyen van a készülék elhelyezve, ahol 0 °C alatt lehet a hőmérséklet, akkor engedje ki a megmaradt vizet a befolyócsőből és a leeresztő szivattyúból.

1. Húzza ki a hálózati csatlakozódugót a konnektorból.
2. Zárja el a vízcsapot.
3. Szerelje le a befolyócsövet.
4. Tegye a befolyócső két végét egy tartályba, és hagyja a csőből kifolyni a vizet.
5. Üritse ki a leeresztő szivattyút. Tekintse át a vészleeresztési eljárást.
6. Amikor üres a vízszivattyú, akkor szerelje ismét vissza a befolyócsövet.



VIGYÁZAT

Ellenőrizze, hogy a magasabb-e 0 °C-nál a hőmérséklet, mielőtt ismét használja a készüléket.

A gyártó nem felelős az alacsony hőmérsékletek miatt keletkező károkért.

14. HIBAELHÁRÍTÁS

A készülék nem indul el, vagy működés közben leáll.

Először próbálja meg kiküszöbölni a problémát (lásd a táblázatot). Ha nem sikerül, forduljon szakszervizhez.

Egyes problémák esetén hangjelzések hallhatóak, és riasztási kód jelenik meg a kijelzőn:

- **E10** - A készülék nem tölt be vizet.
- **E20** - A készülék nem ereszt le a vizet.
- **E40** - Nem megfelelően nyílik vagy záródik a készülék ajtaja. Kérjük, ellenőrizze az ajtót.

- **EHO** - A hálózati feszültség ingadozik. Várja meg, hogy a feszültségingadozás megszűnjön.
- **EFO** - A túlsordulás-gátló bekapcsol. Húzza ki a hálózati dugaszt a hálózati aljzatból, és zárja el a vízcsapot. Lépjen kapcsolatba a szervizközponttal.



VIGYÁZAT

Mielőtt ellenőrizné, kapcsolja ki a készüléket.

Jelenség	Lehetséges megoldás
A program nem indul el.	Ügyeljen arra, hogy a villásdugó be legyen dugva a hálózati aljzatba. Ellenőrizze, hogy a készülék ajtaja be van-e csukva. Ellenőrizze, hogy nem olvadt-e le valamelyik biztosíték a biztosítékdobozban. Ellenőrizze, hogy megnyomta-e az Indítás/Szünet gombot.
	Ha késleltetett indítás van beállítva, törölje azt, vagy várja meg a visszaszámlálás befejeződését.
	Kapcsolja ki a Gyerekzár funkciót, ha az be van kapcsolva.
A készülék nem tölt be vizet.	Ellenőrizze, hogy nyitva van-e a vízcsap. Ellenőrizze, hogy a hálózati víznyomás nagysága nem túl alacsony-e. Ezzel kapcsolatban kérjen tájékoztatást a helyi vízműtől. Ellenőrizze, hogy a vízcsap nincs-e eltömődve. Ellenőrizze, hogy a vízbefolyó-tömlőben és a szelepből található szűrők egyike nincs-e eltömődve. Nézze meg az „Ápolás és tisztítás” című részt.
	Ellenőrizze, hogy a vízbefolyó-tömlő nincs-e megcsavarodva vagy megtörve.
	Ellenőrizze, hogy megfelelő-e a vízbefolyó-tömlő csatlakoztatása.
A készülék nem engedi ki a vizet.	Ellenőrizze, hogy a szifon nincs-e eltömődve. Ellenőrizze, hogy a vízleeresztő-tömlő nincs-e megcsavarodva vagy megtörve. Ellenőrizze, hogy a lefolyószűrő nincs-e eltömődve. Szükség esetén tisztítsa meg a szűrőt. Nézze meg az „Ápolás és tisztítás” részt.
	Ellenőrizze, hogy megfelelő-e a leeresztő tömlő csatlakoztatása.

Jelenség	Lehetséges megoldás
	Állítsa be a szivattyúzás programot, ha szivattyúzás nélküli programot állított be.
	Állítsa be a szivattyúzás programot, ha olyan funkciót állított be, melynek végén a víz a dobban marad.
A centrifugálási szakasz nem működik, vagy a mosási ciklus szokatlanul sokáig tart.	Állítsa be a centrifugálási programot.
	Ellenőrizze, hogy a lefolyósűrő nincs-e eltömődve. Szükség esetén tisztítsa meg a szűrőt. Nézze meg az „Ápolás és tisztítás” részt.
	Ilyen esetben kézzel rendezze el a dobban a darabokat, majd indítsa újra a centrifugálási szakaszt. Ezt a jelenséget kiegyensúlyozási hiba is kiválthatja.
Víz van a padlón.	Ellenőrizze, hogy a vízcsövek vízcsatlakozásai szorosan meg vannak-e húzva, és nincs-e vízszivárgás.
	Ellenőrizze, hogy nincsenek-e sérülések a kifolyócsövön.
	Ellenőrizze, hogy a megfelelő minőségű és mennyiségű mosószert használja-e.
Nem lehet kinyitni a készülék ajtaját.	Ellenőrizze, hogy a mosási program befejeződött-e.
	Állítsa be a szivattyúzás vagy centrifugálás programot, ha víz van a dobban.
A készülékből szokatlan zajok hallatszanak.	Ellenőrizze, hogy megfelelő-e a készülék vízszintezése. Olvassa el az „Üzembe helyezés” című részt.
	Ellenőrizze, hogy eltávolította-e a csomagolást és/vagy a szállítási rögzítőcsavarokat. Olvassa el az „Üzembe helyezés” című részt.
	Tegyen több ruhát a dobba. Lehetséges, hogy a töltet túl kicsi.
A készülék megtelik vízzel, majd azonnal leereszti azt.	Ellenőrizze, hogy megfelelő helyzetben van-e a kifolyócső. Lehetséges, hogy kifolyócső túl alacsonyan helyezkedik el.
Nem kielégítő a mosás eredménye.	Növelje a mosószert mennyiségét, vagy használjon másikat.
	A ruhák mosása előtt használjon speciális tisztítószereket a macacszennyeződések eltávolítására.
	Ellenőrizze, hogy megfelelő hőmérsékletet állított-e be.
	Csökkentse a töltetet.
A készülék nem vagy nem megfelelően szárít.	Nyissa ki a vízcsapot.
	Ellenőrizze, hogy a lefolyósűrő nincs-e eltömődve.
	Csökkentse a töltet mennyiségét.

Jelenség	Lehetséges megoldás
	Ellenőrizze, hogy a megfelelő ciklust választotta-e, és ha szükséges, állítson be egy további, rövid szárítási időtartamot is.
A ruhanemű tele van különböző színű szöszsel.	Állítson be egy szárítási fázist a szöszök egy részének eltávolításához. Tisztítsa meg a ruhát egy szösz eltávolítóval.
Nagy mennyiségű szösz van a dobben.	Ismételje meg ezt az eljárást többször: <ul style="list-style-type: none"> • Tisztítsa meg a dobot, a tömítést és az ajtót egy nedves ruhával. • Futtasson le egy öblítési ciklust. • Helyezzen egy gyapjú vagy szövött műszálas textíliát a dobba. • Állítson be egy 10 perces szárítási ciklust. • Vegye ki a gyapjú ruhát.

Ellenőrzés után kapcsolja be a készüléket. A program a megszakítási ponttól folytatódik.
Ha a probléma ismét jelentkezik, akkor forduljon a márkaszervizhez.

Ha a kijelző a fentiekől eltérő riasztási kódot mutat. Kapcsolja ki majd be a készüléket. Ha a probléma továbbra is fennáll, akkor forduljon a márkaszervizhez.

15. MŰSZAKI INFORMÁCIÓK



Méretek	Szélesség / magasság / mélység	600 / 850 / 605 mm
	Teljes mélység	640 mm
Elektromos csatlakoztatás:	Feszültség	230 V
	Összteljesítmény	2200 W
	Biztosíték	10 A
	Frekvencia	50 Hz
A szilárd részecskék és nedvesség bejutása elleni védelmet a védőburkolat biztosítja, kivéve ahol az alacsony feszültségű részeket nem védi ez burkolat		IPX4
Hálózati víznyomás	Minimum	0,5 bar (0,05 MPa)
	Maximum	8 bar (0,8 MPa)
Vízellátás ¹⁾		Hideg víz
Maximális mosási töltet	Pamut	9 kg
Maximális szárítási töltet	Pamut	7 kg
	Műszál	3 kg
Centrifugálási sebesség	Maximum	1600 ford./perc

¹⁾ Csatlakoztassa a vízbefolyó-tömlőt egy 3/4"-os csavarmentes csaphoz.

Márkajelzés (logó)	Electrolux	
Forgalmazó neve	Electrolux Lehel Kft. 1142 Budapest Erzsébet királyné útja 87	
Modellnév	EWW 1697 MDW	
	Mértékegység	
Energiaosztály	(az A+++ és D közötti skálán, ahol az A+++ - a leghatékonyabb és D - a legkevésbé hatékony)	A
Mosási hatékonyság	(az A és G közötti skálán, ahol „A” a legnagyobb és „G” a legkisebb teljesítményt jelenti)	A
Centrifugálási hatékonyság	(az A és G közötti skálán, ahol „A” a legjobb és „G” a legrosszabb hatékonyságot jelenti)	A
Maradék nedvesség normál 60°C-os pamut programnál	%	44
Maximális centrifugálási sebesség 60°C-os pamut programnál	ford./perc	1600
Mosási töltet normál, 60°C-os pamut program esetében	kg	9
Átlagos éves energiafogyasztás¹⁾	kW	1224
Átlagos éves vízfogyasztás¹⁾	liter	22400
Mosóprogram zajszintje normál, 60°C-os pamut program esetében	dB/A	51
Centrifuga zajszintje normál, 60°C-os pamut program esetében	dB/A	77

¹⁾ Az EN60456 szabványnak megfelel.

16. KÖRNYEZETVÉDELMI TUDNIVALÓK

A következő jelzéssel ellátott anyagokat hasznosítsa újra:  . Újrahasznosításhoz tegye a megfelelő konténerekbe a csomagolást. Járujjon hozzá környezetünk és egészségünk védelméhez, és hasznosítsa újra az elektromos és elektronikus hulladékot. A  tiltó

szimbólummal ellátott készüléket ne dobja a háztartási hulladék közé. Juttassa el a készüléket a helyi újrahasznosító telepre, vagy lépjen kapcsolatba a hulladékkezelésért felelős hivatallal.

www.electrolux.com/shop



132920450-A-282012