



EHL6740FOK

.....  
**HR** PLOČA ZA KUHANJE  
**CS** VARNÁ DESKA  
**HU** FŐZŐLAP  
**LT** KAITLENTĖ

.....  
UPUTE ZA UPORABU 2  
NÁVOD K POUŽITÍ 18  
HASZNÁLATI ÚTMUTATÓ 34  
NAUDOJIMO INSTRUKCIJA 51



## SADRŽAJ

INFORMACIJE O SIGURNOSTI .....	3
OPIS PROIZVODA .....	5
SVAKODNEVNA UPORABA .....	7
KORISNI SAVJETI I PREPORUKE .....	10
ČIŠĆENJE I ODRŽAVANJE .....	12
RJEŠAVANJE PROBLEMA .....	13
POSTAVLJANJE .....	15
TEHNIČKI PODACI .....	16
BRIGA ZA OKOLIŠ .....	17

## MISLIMO NA VAS

Hvala vam što ste kupili Electrolux uređaj. Izabrali ste proizvod koji sa sobom donosi desetljeća profesionalnog iskustva i inovacija. Genijalan i elegantan, projektiran je s vama u mislima. Stoga, uvijek kada ga koristite, možete biti sigurni znajući da ćete svaki put dobiti izvrsne rezultate.

Dobrodošli u Electrolux.

**Posjetite našu internetsku stranicu za:**



Dobivanje savjeta o korištenju, prospekata, rješavanju problema, servisnim informacija:  
**[www.electrolux.com](http://www.electrolux.com)**



Registriranje vašeg proizvoda za bolji servis:  
**[www.electrolux.com/productregistration](http://www.electrolux.com/productregistration)**



Kupovinu dodatne opreme, potrošnog materijala i originalnih rezervnih dijelova za vaš uređaj:  
**[www.electrolux.com/shop](http://www.electrolux.com/shop)**

## BRIGA O KUPCIMA I SERVIS

Preporučujemo uporabu originalnih rezervnih dijelova.

Kada se obraćate servisu, provjerite da su Vam dostupni sljedeći podaci. Informacije možete pronaći na nazivnoj pločici. Model, PNC, serijski broj.



Upozorenje / Oprez - sigurnosne informacije.



Opće informacije i savjeti



Informacije o zaštiti okoliša

Zadržava se pravo na izmjene.



## INFORMACIJE O SIGURNOSTI

Prije postavljanja i uporabe uređaja, pažljivo pročitajte isporučene upute. Proizvođač nije odgovoran ako nepravilno postavljanje i uporaba uređaja uzrokuje ozljede i oštećenja. Upute uvijek čuvajte s uređajem, za buduće potrebe.

### SIGURNOST DJECE I SLABIJIH OSOBA



#### UPOZORENJE

Opasnost od gušenja, ozljede ili trajne nesposobnosti.

- Osobama, uključujući i djecu, sa smanjenim fizičkim, osjetilnim ili mentalnim funkcijama ili osobama bez iskustva i znanja nikada nemojte dozvoliti da koriste uređaj. Njih prilikom rukovanja uređajem mora nadzirati ili u rukovanje uređajem uputiti osoba odgovorna za njihovu sigurnost.
- Ne dozvolite djeci da se igraju s uređajem.
- Svu ambalažu čuvajte izvan dohvata djece.
- Djeci i kućnim ljubimcima ne dozvoljavajte približavanje uređaju dok je u radu ili dok se hladi. Dostupni dijelovi su vrući.
- Ako je uređaj opremljen sigurnosnom blokadom za djecu, preporučujemo da je uključite.

### POSTAVLJANJE



#### UPOZORENJE

Ovaj uređaj mora postaviti kvalificirana osoba.

- Odstranite svu ambalažu.
- Ne postavljajte i ne koristite oštećeni uređaj.
- Pridržavajte se uputa za postavljanje ispušnih s uređajem.
- Održavajte minimalnu udaljenost od drugih uređaja i kuhinjskih elemenata.
- Uvijek budite pažljivi kad pomičete uređaj jer je težak. Uvijek nosite zaštitne rukavice.
- Izrezane površine zabrtvite sredstvom za brtvljenje kako biste spriječili bubrenje uzrokovano vlagom.
- Donji dio uređaja zaštite od pare i vlage.
- Uređaj ne postavljajte u blizini vrata ili ispod prozora. Na taj način se sprječava pad vrućeg posuđa kad se vrata ili prozor otvore.

- Ako je uređaj postavljen iznad ladica uvjerite se da je prostor, između dna uređaja i gornje ladice, dovoljan za cirkulaciju zraka.
- Uvjerite se da je prostor za provjetravanje veličine 5 mm, između radne ploče i prednjeg ruba kuhinjskog elementa ispod nje, slobodan. Jamstvo ne pokriva oštećenja uzrokovana nedostatkom odgovarajućeg prostora za provjetravanje.
- Dno uređaja može postati vruće. Preporučamo da ispod uređaja postavite nezapaljivu pregradnu ploču kako biste spriječili pristup donjoj strani.

### Spajanje na električnu mrežu



#### UPOZORENJE

Opasnost od požara i strujnog udara.

- Sva spajanja na električnu mrežu mora izvršiti kvalificirani električar.
- Prije bilo kakvog provlačenja kabela uvjerite se da glavna stezaljka uređaja nije pod naponom.
- Provjerite je li uređaj pravilno postavljen. Labavi i nepravilni utikač i utičnica mogu uzrokovati pregrijavanje stezaljke.
- Provjerite je li ugrađena zaštita od strujnog udara.
- Ne dopustite da električni kablovi dodiruju uređaj ili vruće posuđe kada uređaj priključujete na utičnice u blizini.
- Ne dopustite da se električni kablovi zapletu.
- Koristite stezaljku za uklanjanje napetosti na kabele.
- Koristite odgovarajući kabel napajanja.
- Pazite da ne oštetite utikač i kabel napajanja. Za zamjenu oštećenog kabela napajanja kontaktirajte ovlaštenu servis ili električara.
- Električna instalacija mora imati izolacijski uređaj koji vam omogućuje iskapčanje uređaja iz električne mreže na svim polovima. Izolacijski uređaj mora imati kontakte s otvorom od minimalno 3 mm.
- Koristite samo odgovarajuće izolacijske uređaje: automatske sklopke, osigurače (osigurače na uvrtanje izvaditi iz ležišta), prekidače i sklopnike struje zemnog spoja.

## UPORABA



### UPOZORENJE

Opasnost od ozljede, opekline ili strujnog udara.

- Ovaj uređaj koristite u kućanstvu.
- Ne mijenjajte specifikacije ovog uređaja.
- Uređajem ne upravljajte pomoću vanjskog tajmera ili preko odvojenog sustava za daljinsko upravljanje.
- Uređaj ne ostavljajte bez nadzora dok radi.
- Uređaj ne koristite s vlažnim rukama ili kad je u kontaktu s vodom.
- Pribor za jelo ili poklopce lonaca ne stavljajte na zone kuhanja. Mogu se zagrijati.
- Zonu kuhanja postavite na "isključeno" nakon svake uporabe. Ne oslanjajte se na prepoznavanje posude.
- Uređaj ne koristite kao radnu površinu ili za čuvanje stvari.
- Ako je površina napukla, iskopčajte napajanje kako biste spriječili strujni udar.
- Korisnici s pejsmejkerom moraju biti udaljeni najmanje 30 cm od indukcijskih zona kuhanja kad uređaj radi.



### UPOZORENJE

Opasnost od požara ili eksplozije.

- Masti i ulja prilikom zagrijavanja mogu stvoriti zapaljive pare. Plamen ili zagrijane predmete držite dalje od masti i ulja kad kuhate s njima.
- Pare koje ispušta vrlo vruće ulje mogu uzrokovati spontano izgaranje.
- Korišteno ulje, koje sadrži ostatke hrane, može uzrokovati vatru pri nižim temperaturama nego ulje koje se koristi prvi put.
- Zapaljive predmete ili predmete namočene zapaljivim sredstvima ne stavljajte u, pored ili na uređaj.
- Vatru ne pokušavajte ugasiti vodom. Uređaj isključite i plamen pokrijte poklopcem ili protupožarnim prekrivačem.



### UPOZORENJE

Postoji opasnost od oštećenja uređaja.

- Vruće posuđe ne držite na upravljačkoj ploči.
- Nemojte dopustiti da posuđe presuši.
- Pazite da vam predmeti ili posuđe ne padnu na uređaj. Površina se može oštetiti.
- Zone kuhanja ne koristite s praznim posuđem ili bez posuđa.
- Na uređaj nemojte stavljati aluminijsku foliju.

- Posuđe od lijevanoga željeza, aluminijska ili posuđe s oštećenim dnom može ogrebat staklokeramiku. Te predmete uvijek podignite kada ih morate pomaknuti na površini za kuhanje.

## ČIŠĆENJE I ODRŽAVANJE



### UPOZORENJE

Postoji opasnost od oštećenja uređaja.

- Uređaj redovito očistite kako biste spriječili propadanje materijala površine.
- Za čišćenje uređaja ne koristite raspršivanje vode i pare.
- Uređaj očistite vlažnom mekom krpom. Koristite samo neutralna sredstva za čišćenje. Nikada ne koristite abrazivna sredstva, jastučice za ribanje, otapala ili metalne predmete.

## ODLAGANJE



### UPOZORENJE

Opasnost od ozljede ili gušenja.

- Uređaj iskopčajte iz električne mreže.
- Odrežite električni kabel i bacite ga.

## OPIS PROIZVODA

## OPĆI PREGLED

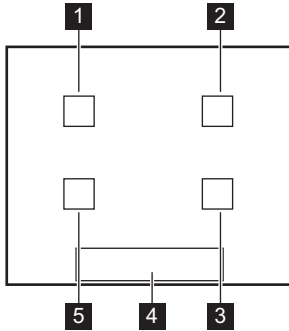

- 1** Indukcijska zona kuhanja
- 2** Indukcijska zona kuhanja
- 3** Indukcijska zona kuhanja
- 4** Upravljačka ploča
- 5** Indukcijska zona kuhanja

## IZGLED UPRAVLJAČKE PLOČE



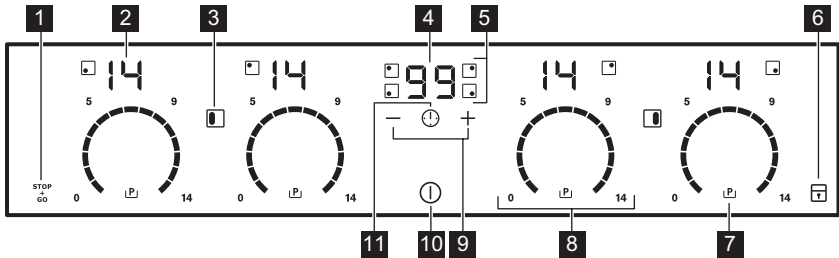

Kako biste vidjeli upravljačku ploču uređaj uključite pomoću ①









Za rukovanje uređajem koristite polja senzora. Zasloni, indikatori i zvukovi prikazuju koje su funkcije uključene.

polje senzora	funkcija
<b>1</b> STOP + GO	Za uključivanje i isključivanje funkcije STOP +GO.
<b>2</b> Zaslon stupnja topline	Za prikaz stupnja topline.
<b>3</b>	Za aktiviranje funkcije povezivanja.
<b>4</b> Digitalni pokazivač tajmera	Za prikaz vremena u minutama.
<b>5</b> Indikatori tajmera zona kuhanja	Za prikaz zone kuhanja za koju ste postavili vrijeme.
<b>6</b>	Za zaključavanje/otključavanje upravljačke ploče.
<b>7</b>	Za uključivanje funkcije električne snage.
<b>8</b> Upravljačka traka	Za postavljanje stupnja topline.
<b>9</b> + / -	Za povećanje ili smanjenje vremena.

polje senzora	funkcija
10 	Za uključivanje i isključivanje uređaja.
11 	Za postavljanje zone kuhanja.



## PRIKAZI STUPNJEVA ZAGRIJAVANJA

Zaslon	Opis
	Polje kuhanja je isključeno.
	Polje kuhanja radi.
	Funkcija <sup>STOP</sup> radi.
	Uključena je funkcija automatskog zagrijavanja.
	Uključena je funkcija električne snage.
	Došlo je do kvara.
	OptiHeat Control (3-stupanjski indikator preostale topline): nastavak kuhanja / održavanje topline / preostala toplina.
	Funkcija zaključavanje/roditeljska blokada je uključena.
	Posuđe nije prikladno ili je premalo, ili nema posuđa na polju kuhanja.
	Funkcija automatskog isključivanja je uključena.

## OPTIHEAT CONTROL (3-STUPANJSKI INDIKATOR PREOSTALE TOPLINE)



### UPOZORENJE

 \  \  Opasnost od opekline uslijed preostale topline!

OptiHeat Control prikazuje razinu preostale topline. Indukcijska polja kuhanja stvaraju toplinu potrebnu za kuhanje izravno na dnu posuđa. Staklokeramika se grije uslijed topline posuđa.

## SVAKODNEVNA UPORABA

### UKLJUČIVANJE I ISKLJUČIVANJE

Dodirnite **ⓘ** u trajanju od 1 sekunde za uključivanje ili isključivanje uređaja.

Upravljačka ploča uključuje se nakon uključivanja uređaja, a isključuje se nakon isključivanja uređaja.

Kada je uređaj isključen, možete vidjeti samo **ⓘ** polje senzora.

### AUTOMATSKO ISKLJUČIVANJE

**Ova funkcija automatski isključuje uređaj ako:**

- su sve zone kuhanja isključene (**ⓘ**).
- niste postavili stupanj kuhanja nakon uključivanja uređaja.
- prolijete nešto po kontrolnoj ploči ili na ploču stavite nešto duže od 10 sekundi (lonac, krpu, itd.). Zvučni se signal oglašava se određeno vrijeme i zatim se uređaj isključuje. Uklonite predmet ili očistite upravljačku ploču.
- Uređaj se previše zagrije (npr. kad lonac presuši). Pričekajte da se zona kuhanja ohladi prije ponovnog korištenja uređaja.
- Koristite neprikladno posuđe. Prikazuje se simbol **[F]** i nakon 2 minute zona kuhanja se automatski isključuje.
- Ne isključite zonu kuhanja ili ne promijenite stupanj zagrijavanja. Nakon nekog vremena uključuje se **[ ]** i uređaj se isključuje. Vidi u nastavku.
- Odnos između stupnja kuhanja i vremena funkcije automatskog isključivanja:
  - **[ ]**, **[1]** - **[3]** — 6 sati
  - **[4]** - **[7]** — 5 sati
  - **[8]** - **[9]** — 4 sata
  - **[10]** - **[14]** — 1,5 sat

### STUPANJ KUHANJA

Dodirnite stupanj kuhanja na upravljačkoj traci. Po potrebi promijenite u smjeru kazaljke na satu ili u smjeru suprotno od kazaljke na satu. Ne otpuštajte prije postizanja ispravnog stupnja kuhanja. Zaslonski prikazuje stupanj kuhanja.

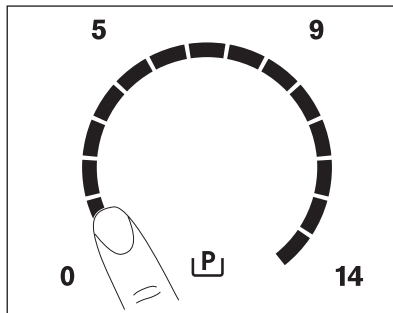

### FUNKCIJA POVEZIVANJA

Funkcijom povezivanja povezuju se dvije zone kuhanja i djeluju kao jedna.

Prvo namjestite stupanj topline za jednu zonu kuhanja.

Za uključivanje funkcije povezivanja za lijevu/desnu zonu kuhanja dodirnite **[ ]** / **[ ]**. Za postavljanje ili promjenu stupnja topline dodirnite jedan od lijevih/desnih upravljačkih senzora. Za isključivanje funkcije povezivanja dodirnite **[ ]** / **[ ]**. Zone kuhanja rade neovisno jedna o drugoj.

Kada koristite samo jednu zonu kuhanja iz para, preporučamo da koristite stražnju zonu kuhanja. Također, kada koristite veliko posuđe, preporučamo da ga postavite na stražnju zonu kuhanja.

### AUTOMATSKO ZAGRIJAVANJE

Ako aktivirate funkciju automatskog zagrijavanja možete brže doseći potreban stupanj kuhanja. Ova funkcija na neko vrijeme postavlja najviši stupanj topline (pogledajte dijagram) i zatim smanjuje na potrebni stupanj topline. Za pokretanje funkcije Automatskog zagrijavanja za zonu kuhanja:

1. Dodirnite **[P]** (na zaslonu se pojavljuje **[P]**).
2. Odmah potom dodirnite potreban stupanj kuhanja. Nakon 5 sekundi, na zaslonu se pojavljuje **[P]**.  
Za zaustavljanje funkcije promijenite stupanj kuhanja.

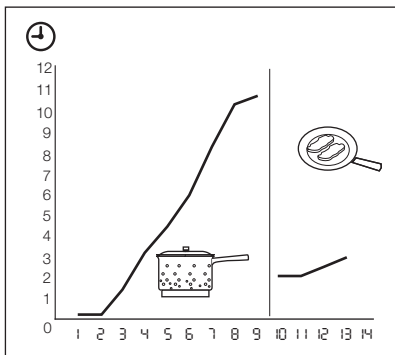

## FUNKCIJA ELEKTRIČNE SNAGE

Funkcija električne snage indukcijskim zonama kuhanja stavlja na raspolaganje više snage. Funkcija električne snage može se uključiti na određeno vrijeme (vidi poglavlje Tehnički podaci). Nakon toga, indukcijska zona kuhanja automatski se prebacuje na najviši stupanj kuhanja. Za uključivanje dotaknite **[P]**. Uključuje se **[P]**. Za isključivanje promijenite stupanj kuhanja.

## UPRAVLJANJE SNAGOM

Upravljanje snagom dijeli snagu između dvije zone kuhanja koje tvore par (vidi sliku). Funkcija električne snage pojačava snagu na maksimalnu razinu za jednu zonu kuhanja u paru. Snaga zone kuhanja se u sekundi smanjuje. Prikaz stupnja kuhanja za smanjenu zonu mijenja se između dvije razine.

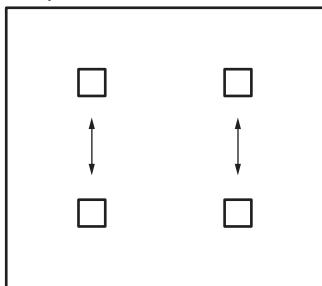

## TAJMER

### Tajmer za odbrojavanje

Tajmerom za odbrojavanje postavljate koliko dugo će zona kuhanja raditi u jednom ciklusu kuhanja.

### Nakon odabira zone kuhanja postavite tajmer za odbrojavanje.

Stupanj zagrijavanja možete postaviti prije ili nakon postavljanja tajmera.

- **Za odabir zone kuhanja:** dodirnite više puta, sve dok se ne uključi indikator odgovarajuće zone kuhanja.
- **Za aktiviranje tajmera za odbrojavanje:** dodirnite **+** tajmera za postavljanje vremena (**00 - 99** minuta). Kad pokazivač zone kuhanja počne sporo treptati, vrijeme se odbrojava.
- **Za prikaz preostalog vremena:** zonu kuhanja postavite pomoću . Indikator zone kuhanja počinje brzo treperiti. Na zaslonu se prikazuje preostalo vrijeme.
- **Za promjenu tajmera za odbrojavanje:** zonu kuhanja postavite pomoću . Dodirnite **+** ili **-**.
- **Za isključivanje tajmera:** zonu kuhanja postavite pomoću . Dodirnite **-**. Preostalo vrijeme odbrojava se unatrag do **00**. Indikator zone kuhanja se isključuje.

Kada odbrojavanje završi, čuje se zvučni signal i trepće **00**. Zona kuhanja se isključuje.

- **Za isključivanje zvuka:** dodirnite





## CountUp Timer (tajmer za odbrojavanje).

Koristite CountUp Timer da biste pratili koliko dugo zona kuhanja radi.

- **Za odabir zone kuhanja (ako je uključeno više od 1 zone kuhanja):** dodirnite više puta, sve dok se ne uključi indikator odgovarajuće zone kuhanja.
- **Za aktiviranje CountUp Timer:** dodirnite **-** tajmera, uključuje se **U/P**. Kad indikator zone kuhanja počne sporo treperiti, vrijeme se odbrojava. Na zaslonu se naizmjenice prikazuje **U/P** i proteklo vrijeme (u minutama).
- **Za nadzor koliko dugo zona kuhanja radi:** zonu kuhanja postavite pomoću . Indikator zone kuhanja počinje brzo treperiti. Na zaslonu se prikazuje vrijeme rada te zone kuhanja.
- **Za isključivanje funkcije CountUp Timer:** postavite zonu kuhanja pomoću i dodirnite **+** ili **-** za isključivanje tajmera. Indikator zone kuhanja se isključuje.





## Zvučni alarm



Tajmer možete koristiti kao **zvučni alarm** kad polja kuhanja ne rade. Dodirnite . Dodirnite  ili  na tajmeru da biste postavili vrijeme. Kada odbrojavanje završi, čuje se zvučni signal i  treperi.

- Za **isključivanje zvuka**: dodirnite .

## STOP+GO

Funkcija  postavlja sva polja za kuhanje koja rade na na najniži stupanj zagrijavanja (). Kada  radi, ne možete promijeniti stupanj kuhanja.

Funkcija  ne zaustavlja funkciju Tajmera.

- Za **uključivanje** ove funkcije dodirnite . Uključuje se simbol .
- Za **zaustavljanje** ove funkcije dodirnite . Uključuje se stupanj kuhanja kojeg ste prije postavili.

## ZAKLJUČAVANJE

Kada polja za kuhanje rade, možete zaključati upravljačku ploču, ali ne i . To sprečava nehotičnu promjenu stupnja zagrijavanja. Najprije podesite stupanj zagrijavanja.

Za pokretanje ove funkcije dodirnite . Na 4 se sekunde uključuje simbol .

Tajmer ostaje uključen.

Za isključivanje ove funkcije dodirnite .





Uključuje se stupanj zagrijavanja kojeg ste prije postavili.

Kada isključite uređaj, također isključujete i ovu funkciju.



## ZAŠTITA ZA DJECU

Ova funkcija sprečava slučajno uključivanje uređaja.

### Za aktiviranje zaštite za djecu





- Uređaj uključite pomoću . **Nemojte postaviti stupanj zagrijavanja.**
- Dodirnite  u trajanju od 4 sekunde. Uključuje se simbol .
- Uređaj isključite pomoću .

### Za isključivanje zaštite za djecu

- Uređaj uključite s . **Nemojte postaviti stupanj zagrijavanja.** Dodirnite  u trajanju od 4 sekunde. Uključuje se simbol .

- Uređaj isključite pomoću .





### Za isključivanje zaštite za djecu za samo jedan ciklus kuhanja

- Uređaj uključite s . Uključuje se simbol .
- Dodirnite  u trajanju od 4 sekunde. **Podesite stupanj zagrijavanja u sljedećih 10 sekundi.** Možete rukovati pločom za kuhanje.
- Kad isključite ploču za kuhanje pomoću , zaštita za djecu ponovno se uključuje.

## OFFSOUND CONTROL (ISKLUČIVANJE I UKLJUČIVANJE ZVUKOVA)

### Isključivanje zvukova





Isključite uređaj.

Dotaknite i zadržite  3 sekunde. Zaslonski prikazi upalit će se i ugasiti. Dotaknite i zadržite  3 sekunde. Pali se . Zvuk je uključen. Dotaknite . Pali se . Zvuk je isključen. Kad je ta funkcija uključena, zvuk se oglašava samo kada:

- dotaknete ,
- zvučni alarm se isključi,
- tajmer završi s odbrojavanjem,
- stavite nešto na upravljačku ploču.

### Uključivanje zvukova

Isključite uređaj.

Dotaknite i zadržite  3 sekunde. Zaslonski prikazi upalit će se i ugasiti. Dotaknite i zadržite  3 sekunde,  se pali zato što je zvuk isključen. Dotaknite . Pali se . Zvuk je uključen.

## KORISNI SAVJETI I PREPORUKE



### INDUKCIJSKE ZONE KUHANJA

Kod indukcijskih zona kuhanja snažno elektromagnetsko polje vrlo brzo proizvodi toplinu u posuđu.

### POSUĐE ZA INDUKCIJSKE ZONE KUHANJA



Na indukcijskim zonama kuhanja koristite samo prikladno posuđe.

#### Materijal posuđa

- **prikladni:** lijevano željezo, čelik, emajlirani čelik, nehrđajući čelik, višeslojno dno (kojeg je proizvođač označio kao prikladno).
- **neprikladni:** aluminij, bakar, mjed, staklo, keramika, porculan.

#### Posuđe je odgovarajuće za indukcijsku ploču za kuhanje ako...

- ... malo vode vrlo brzo zakuha na zoni postavljenoj na najveći stupanj topline.
- ... dno posuđa privlači magnet.



**Dno posuđa za kuhanje** treba biti što je moguće deblje i ravnije.

**Dimenzije posuđa:** indukcijske zone kuhanja automatski se prilagođavaju veličini dna posuđa do određene granice.

### UPOTREBA ZONA KUHANJA



#### VAŽNO

Posuđe stavite na kvadrat koji se nalazi na površini na kojoj kuhate. U potpunosti prekritje kvadrat. Magnetski dio na dnu posuđa mora imati dimenziju od minimalno 125 mm. Indukcijske zone kuhanja prilagođavaju se veličini dna posuđa. Možete kuhati i tako da veliko posuđe istovremeno postavite na dvije zone kuhanja.

### BUKA TIJEKOM RADA

#### Ako čujete

- zvuk pucketanja: posuđe je izrađeno od različitih materijala (struktura "sendviča").

- zvuk zviždanja: koristite jedno ili više polja kuhanja s visokim razinama električne snage, a posuđe je izrađeno od različitih materijala (struktura "sendviča").
  - brujanje: koristite visoke razine električne snage.
  - škljocanje: rade električni prekidači.
  - pištanje, zujanje: radi ventilator.
- Zvukovi su uobičajena pojava i ne ukazuju na kvar uređaja.**



#### Učinkovitost zone kuhanja

Učinkovitost zone kuhanja je povezana s promjerom posuđa. Posuđe promjera manjeg od najmanjeg dobiva samo dio snage koju stvara zona kuhanja. Minimalne promjere pogledajte poglavlje Tehnički podaci.

### UŠTEDA ENERGIJE



#### Kako uštedjeti energiju

- Ako je moguće, posuđe poklopite poklopcem.
- Posuđe postavite na zonu kuhanja prije uključivanja.
- Koristite preostalu toplinu za održavanje hrane toplom ili za topljenje.

### ÖKO TIMER (EKO TAJMER)



Radi uštede energije, grijač zone kuhanja isključuje se prije oglašavanja tajmera za odbrojavanje. Razlika u vremenu rada ovisi o postavljenom stupnju topline i vremenu kuhanja.

### PRIMJERI PRIMJENE ZA KUHANJE

Odnos između stupnja kuhanja i potrošnje energije zone kuhanja nije linearan. Potrošnje energije zone kuhanja proporcionalno se ne povećava kako povećavate stupanj kuhanja.

To znači da zona kuhanja sa srednjim stupnjem kuhanja koristi manje od polovine svoje snage.



Podaci u tablici dani su samo kao smjernice.

Stupanj kuhanja	Koristite za:	Vrijeme	Savjeti	Nazivna vrijednost potrošnje
 1	Održavanje kuhane hrane toplom	po potrebi	Posudu poklopite poklopcem	3 %
1 - 3	Holandski umak, otopiti: maslac, čokoladu, želatinu	5 - 25 min	Povremeno promiješajte	3 – 8 %
1 - 3	Zgušnjavanje: mekani omleti, pržena jaja	10 - 40 min	Kuhati poklopljeno	3 – 8 %
3 - 5	Kuhanje riže i jela na bazi mlijeka, zagrijavanje gotovih obroka	25 - 50 min	Dodajte najmanje dvostruko više vode nego riže, jela na mlijeku povremeno promiješajte	8 – 13 %
5 - 7	Kuhanje povrća, ribe, mesa na pari	20 - 45 min	Dodajte par žica tekućine	13 – 18 %
7 - 9	Krumpir kuhan na pari	20 - 60 min	Koristite maks. ¼ l vode za 750 g krumpira	18 – 25 %
7 - 9	Kuhanje većih količina hrane, variva i juha	60 - 150 min	Do 3 l tekućine plus sastojci.	18 – 25 %
9 - 12	Lagano prženje: odresci, teleći Cordon-bleu, kotleti, sjeckano meso omotano tijestom, kobasice, jetra, zaprška, jaja, palačinke, uštipci	po potrebi	Okrenite na drugu stranu nakon protoka polovice vremena	25 – 45 %
12 - 13	Jako prženje, popečci od krumpira, odresci od buta, odresci	5 - 15 min	Okrenite na drugu stranu nakon protoka polovice vremena	45 – 64 %
14	Kuhanje velike količine vode, kuhanje tjestenine, prženje mesa (gulaš, pečenje u loncu), prženje krumpirića u dubokom ulju			100 %
 P	Kuhanje velikih količina vode. Uključena je funkcija upravljanja snagom.			

## Podaci o akrilamidima

**Važno** rema najnovijim znanstvenim spoznajama, ako hrana puno potamni (naročito ona koja sadrži škrob), akrilamidi mogu dovesti zdravlje u opasnost. Stoga preporučujemo da kuhate na nižim temperaturama i da ne tamnite previše hranu.

## ČIŠĆENJE I ODRŽAVANJE

Očistite uređaj nakon svake upotrebe.  
Uvijek koristite posuđe za kuhanje čistog dna.









Ogrebotine ili tamne mrlje na staklokeramici ne utječu na rad uređaja.

### Za uklanjanje prljavštine:

1. – **Odmah uklonite:** rastoplenu plastiku, plastičnu foliju i hranu koja sadrži šećer. U protivnom, prljavština može uzrokovati oštećenje uređaja. Koristite poseban strugač za staklo. Strugač stavite na staklenu površinu pod oštrim kutom i oštricu pomičite po površini.
  - **Uklonite kada je uređaj dovoljno hladan:** krugove od vapnenca, krugove od vode, mrlje od masnoće, metalnosajne promjene boje. Za čišćenje staklokeramike ili nehrđajućeg čelika koristite posebno sredstvo za čišćenje.
2. Očistite uređaj vlažnom krpom i s malo sredstva za čišćenje.
3. Na kraju **prebršite uređaj čistom krpom.**

## RJEŠAVANJE PROBLEMA

Problem	Moguće	rješenje
Ne možete uključiti uređaj ili rukovati njime.		Ponovno uključite uređaj i unutar 10 sekundi postavite stupanj topline.
	Istovremeno ste dotaknuli 2 ili više polja senzora.	Dodirnite samo jedno polje senzora.
	Uključena je funkcija Stop +Go.	Pogledajte poglavlje "Upute za uporabu".
	Na upravljačkoj ploči ima vode ili masnih mrlja.	Očistite upravljačku ploču.
Oglasit će se zvučni signal i uređaj će se isključiti. Oglašava se zvučni signal kad je uređaj isključen.	Prekrili ste jedno ili više polja senzora.	Uklonite predmet s polja senzora.
Uređaj se isključuje.	Nečim ste prekrili polje senzora  .	Uklonite predmet s polja senzora.
Ne uključuje se prikaz ostatka topline.	Zona kuhanja nije vruća jer je radila samo kratko vrijeme.	Ako je zona kuhanja radila dovoljno dugo da bi bila vruća, obratite se servisnoj službi.
Ne radi funkcija automatskog zagrijavanja.	Zona kuhanja je vruća.	Pustite da se zona kuhanja dovoljno ohladi.
	Postavili ste najviši stupanj topline.	Najviši stupanj topline ima istu snagu kao i funkcija automatskog zagrijavanja.
Stupanj topline se mijenja između dvije razine.	Funkcija upravljanja snagom je uključena.	Pogledajte "Upravljanje snagom".
Polja senzora se zagrijavaju.	Posuđe je preveliko ili ste ga stavili preblizu kontrolama.	Ako je potrebno, veliko posuđe stavite na stražnje zona kuhanja.
Nema signala kad dodirnete polja senzora na ploči.	Signali su isključeni.	Uključite signale (pogledajte poglavlje "Upravljanje signalima").
Uključuje se  .	Uključilo se Automatsko isključivanje.	Isključite i ponovno uključite uređaj.
Uključuje se  .	Uključena je sigurnosna blokada za djecu ili funkcija zaključavanja.	Pogledajte poglavlje "Upute za uporabu".
Uključuje se  .	Na zoni kuhanja nema posuđa.	Posuđe stavite na zonu kuhanja.
	Posuđe nije odgovarajuće.	Koristite odgovarajuće posuđe.

Problem	Moguće	rješenje
	Promjer dna posuđa premalen je za zonu kuhanja.	Koristite posuđe ispravnog promjera.
	Posuđe ne prekriva kvadrat.	U potpunosti prekrijte kvadrat.
Prikazani su  i broj.	Došlo je do pogreške na uređaju.	Uređaj isključite iz električne mreže na neko vrijeme. Isključite osigurač iz električne instalacije u kućanstvu. Ponovno ukopčajte. Ako se ponovno uključi  , obratite se servisnom centru.
Uključuje se  .	Električni priključak nije ispravan. Napon napajanja je izvan dozvoljenog područja.	Obratite se kvalificiranom električaru kako bi provjerio instalaciju.
Uključuje se  .	Došlo je do greške u uređaju zato što je posuđe u kojem se kuhalo presušilo. Uključuje se zaštitna od pregrijavanja zona kuhanja i automatsko isključivanje.	Isključite uređaj. Uklonite vruće posuđe. Nakon otprilike 30 sekundi ponovno uključite zonu kuhanja. Ako je problem bilo posuđe, poruka greške na zaslonu nestaje, ali može ostati prikaz ostatka topline. Pustite da se posuđe dovoljno ohladi i pogledajte "Posuđe za indukcijsku zonu kuhanja" kako biste vidjeli je li vaše posuđe kompatibilno s uređajem.
Uključuje se  .	Ventilator hlađenja je blokiran.	Provjerite blokira li neki predmet ventilator hlađenja. Ako se ponovno uključi  , obratite se servisnom centru.
Uključuje se  .	Električni priključak nije ispravan. Uređaj je priključen samo na jednu fazu.	Obratite se kvalificiranom električaru kako bi provjerio instalaciju (pogledajte ilustraciju priključivanja).

Ako primjenom gore navedenih rješenja ne možete ukloniti problem, obratite se svom dobavljaču ili službi za kupce. Navedite podatke s nazivne pločice: troznamenkastu slovno-brojčanu šifru za staklokeramiku (nalazi se u uglu staklene površine) i poruku pogreške koja se prikazuje.

Provjerite da ste ispravno rukovali uređajem. Ako ste nepravilno rukovali uređajem, rad servisera službe za kupce ili dobavljača neće biti besplatan, čak ni za vrijeme jamstvenog roka. Upute o službi za kupce i jamstvenim uvjetima nalaze se u u jamstvenoj knjižici.

## POSTAVLJANJE



### UPOZORENJE

Pogledajte poglavlje "Informacije o sigurnosti".



Prije postavljanja

Prije postavljanja uređaja, zabilježite sve informacije s nazivne pločice. Nazivna pločica nalazi se na dnu kućišta uređaja.

- Model .....
- Broj proizvoda (PNC) .....
- Serijski broj .....

## UGRADBENI UREĐAJI

- Ugradbene uređaje smijete koristiti jedino nakon uklapanja u odgovarajuće, normirane ormare za ugradnju i radne ploče.

## SKLOP

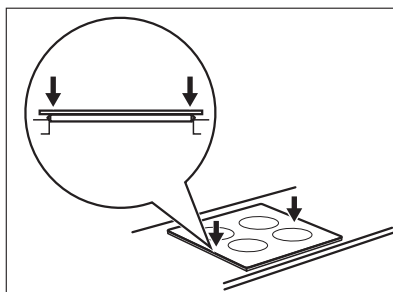
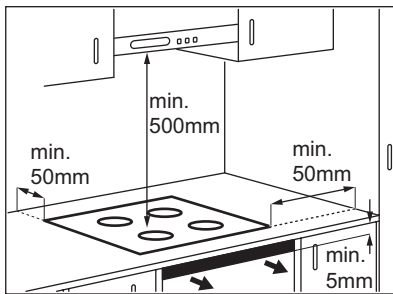
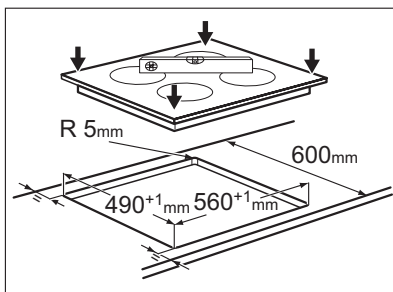
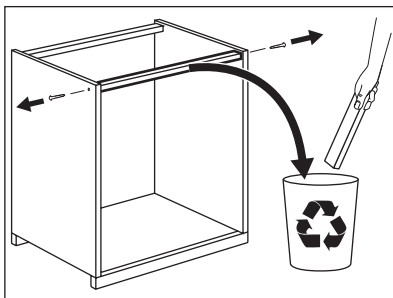

## SPOJNI KABEL

- Uređaj je opremljen spojnim kablom.
- Oštećeni električni kabel zamijenite specijalnim kablom (tipa H05BB-F Tmax 90°C; ili više). Obratite se svom lokalnom servisnom centru.

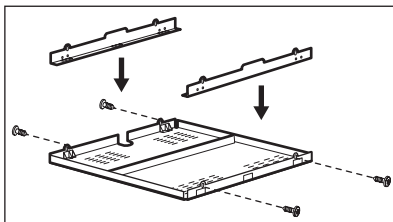
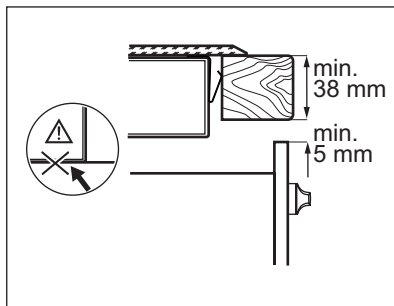
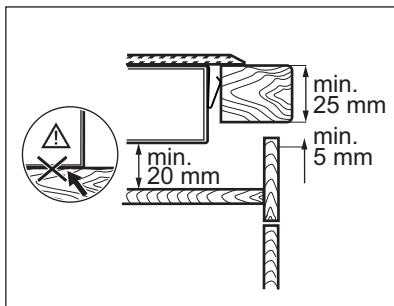

Ako koristite zaštitnu kutiju (dodatni pribor<sup>1)</sup>), prednji prostor za protok zraka od 5 mm i zaštitni pod direktno ispod uređaja nisu neophodni. Zaštitnu kutiju ne možete koristiti ako uređaj postavite iznad pećnice.

<sup>1)</sup> Zaštitna kutija je dodatna oprema i možda nije dostupna u nekim zemljama. Molimo kontaktirajte lokalnog dobavljača.

## TEHNIČKI PODACI

Modell EHL6740FOK

Prod.Nr. 949 596 049 00

Typ 58 GAD EA AU

220-240 V 50-60 Hz

Induction 7.4 kW

Made in Germany

Ser.Nr. ....

7.4 kW

ELECTROLUX



### Snaga tona kuhanja

Zona kuhanja	Nazivna snaga (Maks. stupanj kuhanja) [W]	Uključena funkcije električne snage [W]	Maksimalno trajanje funkcije električne snage [min]	Minimalni promjer posuda [mm]
Stražnja desna	2300 W	3200 W	10	125
Prednja desna	2300 W	3200 W	10	125
Stražnja lijeva	2300 W	3200 W	10	125
Prednja lijeva	2300 W	3200 W	10	125

Snaga zona kuhanja može se razlikovati u malom rasponu od podataka u tablici. Mijenja se ovisno o materijalu i dimenzijama posuđa.



## BRIGA ZA OKOLIŠ

Reciklirajte materijale sa simbolom .

Ambalažu za recikliranje odložite u prikladne spremnike.

Pomozite u zaštiti okoliša i ljudskog zdravlja, kao i u recikliranju otpada od električnih i

elektroničkih uređaja. Uređaje označene simbolom  ne bacajte zajedno s kućnim otpadom. Proizvod odnesite na lokalno reciklažno mjesto ili kontaktirajte nadležnu službu.

## OBSAH

BEZPEČNOSTNÍ INFORMACE .....	19
POPIS SPOTŘEBIČE .....	21
DENNÍ POUŽÍVÁNÍ .....	23
UŽITEČNÉ RADY A TIPY .....	26
ČIŠTĚNÍ A ÚDRŽBA .....	28
ODSTRAŇOVÁNÍ ZÁVAD .....	29
INSTALACE .....	31
TECHNICKÉ INFORMACE .....	32
POZNÁMKY K OCHRANĚ ŽIVOTNÍHO PROSTŘEDÍ .....	33

## MYSLÍME NA VÁS

Děkujeme, že jste si zakoupili spotřebič značky Electrolux. Vybrali jste si produkt, se kterým jsou spjaty desítky let profesionálních zkušeností a inovací. Tento důmyslný a stylový spotřebič byl navržen s ohledem na jeho uživatele. Kdykoliv jej tak používáte, můžete se spolehnout, že pokaždé dosáhnete skvělých výsledků.

Vítá Vás Electrolux.

### Navštivte naše stránky ohledně:



Rady ohledně používání, brožury, poradce při potížích, servisních informací:  
[www.electrolux.com](http://www.electrolux.com)



Registrace vašeho spotřebiče, kterou získáte lepší servis:  
[www.electrolux.com/productregistration](http://www.electrolux.com/productregistration)



Nákupu příslušenství, spotřebního materiálu a originálních náhradních dílů pro váš spotřebič:  
[www.electrolux.com/shop](http://www.electrolux.com/shop)

## PÉČE O ZÁKAZNÍKY A SERVIS

Doporučujeme používat originální náhradní díly.

Při kontaktu se servisním střediskem se ujistěte, že máte k dispozici následující údaje.

Tyto informace jsou uvedeny na typovém štítku. Model, výrobní číslo (PNC), sériové číslo.



Upozornění / Důležité bezpečnostní informace.



Všeobecné informace a rady



Upozornění k ochraně životního prostředí

Změny vyhrazeny.



## BEZPEČNOSTNÍ INFORMACE

Tento návod si pečlivě přečtěte ještě před instalací spotřebiče a jeho prvním použitím. Výrobce nezodpovídá za škody a zranění způsobená nesprávnou instalací či chybným používáním. Návod k použití vždy uchovávejte spolu se spotřebičem pro jeho budoucí použití.

### BEZPEČNOST DĚTÍ A POSTIŽENÝCH OSOB



#### UPOZORNĚNÍ

Hrozí nebezpečí udušení, úrazu nebo jiných trvalých následků.

- Nedovolte, aby spotřebič používaly osoby, včetně dětí, se zhoršenými fyzickými a smyslovými schopnostmi, sníženými mentálními funkcemi nebo nedostatkem zkušeností a znalostí. Takové osoby mohou spotřebič používat jen pod dozorem nebo vedením osob odpovědných za jejich bezpečnost.
- Nenechte děti hrát si se spotřebičem.
- Všechny obaly uschovejte z dosahu dětí.
- Je-li spotřebič v provozu nebo pokud chladne, nedovolte dětem a domácím zvířatům, aby se k němu přibližovaly. Přístupné části jsou horké.
- Pokud je spotřebič vybaven dětskou bezpečnostní pojistkou, doporučuje se ji aktivovat.

### INSTALACE



#### UPOZORNĚNÍ

Tento spotřebič smí instalovat jen kvalifikovaná osoba.

- Odstraňte veškerý obalový materiál.
- Poškozený spotřebič neinstalujte ani nepoužívejte.
- Řiďte se pokyny k instalaci dodanými spolu s tímto spotřebičem.
- Dodržujte minimální vzdálenosti od ostatních spotřebičů a nábytku.
- Při přemísťování spotřebiče buďte vždy opatrní, protože je těžký. Vždy noste ochranné rukavice.
- Utěsněte výřez v povrchu pomocí těsniva, abyste zabránili bobtnání z důvodu vlhkosti.
- Chraňte dno spotřebiče před párou a vlhkostí.
- Spotřebič neinstalujte vedle dveří či pod oknem. Zabráňte tak převržení horkého nádobí ze spotřebiče při otevírání dveří či okna.

- Pokud je spotřebič instalován nad zásuvkami, ujistěte se, že prostor mezi dnem spotřebiče a horní zásuvkou zajišťuje dostatečnou cirkulaci vzduchu.
- Ujistěte se, že je mezi pracovní deskou a přední stranou spotřebiče umístěného pod ní prostor pro proudění vzduchu alespoň 5 mm. Záruka nekryje škody způsobené nedostatečným prostorem pro proudění vzduchu.
- Spodek spotřebiče se může silně zahřát. Doporučujeme proto instalovat nehořlavý samostatný panel pod spotřebičem, který bude zakrývat spodek spotřebiče.

### Připojení k elektrické síti



#### UPOZORNĚNÍ

Hrozí nebezpečí požáru nebo úrazu elektrickým proudem.

- Veškerá elektrická připojení musí být provedena kvalifikovaným elektrikářem.
- Před jakýmkoliv zapojováním se ujistěte, že není hlavní svorka pod proudem.
- Ujistěte se, že je spotřebič nainstalován správně. Volné a nesprávné spojení zástrčky se zásuvkou může mít za následek přehřátí svorky.
- Ujistěte se, že je nainstalována ochrana před úrazem elektrickým proudem.
- Dbejte na to, aby se elektrické přívodní kabely nedotýkaly spotřebiče nebo horkého nádobí, když spotřebič připojujete do blízké zásuvky.
- Elektrické kabely nesmí být zamotané.
- K odlehčení silového pnutí v kabelu použijte odlehčovací sponu.
- Použijte správný typ napájecího kabelu.
- Dbejte na to, abyste nepoškodili napájecí kabel a síťovou zástrčku. Pro výměnu napájecího kabelu se obraťte na servisní středisko nebo elektrikáře.
- Je nutné instalovat vhodný vypínač nebo izolační zařízení k řádnému odpojení všech napájecích vodičů spotřebiče. Toto izolační zařízení musí mít mezeru mezi kontakty alespoň 3 mm širokou.
- Používejte pouze správná izolační zařízení: ochranné vypínače vedení, pojistky (pojistky šroubového typu se musí odstranit z držáku), ochranné zemnicí jističe a stykače.

## POUŽITÍ SPOTŘEBIČE



### UPOZORNĚNÍ

Hrozí nebezpečí zranění, popálení či úrazu elektrickým proudem.

- Tento spotřebič používejte v domácnosti.
- Neměňte technické parametry tohoto spotřebiče.
- Spotřebič nepoužívejte spolu s externím časovačem nebo samostatným dálkovým ovládacím.
- Zapnutý spotřebič nenechávejte bez dozoru.
- Nepracujte se spotřebičem, když máte vlhké ruce nebo když je v kontaktu s vodou.
- Na varné zóny nepokládejte přístroje nebo pokličky. Mohly by se zahřát.
- Po každém použití nastavte varnou zónu do polohy „vypnuto“. Nespoléhejte se na detektor nádoby.
- Nepoužívejte spotřebič jako pracovní nebo odkládací plochu.
- Jestliže povrch praskne, odpojte spotřebič od elektrické sítě, aby nedošlo k úrazu elektrickým proudem.
- Když je spotřebič zapnutý, uživatelé s kardiostimulátory se nesmějí přiblížit k indukčním varným zónám blíže než na 30 cm.



### UPOZORNĚNÍ

Hrozí nebezpečí požáru nebo výbuchu.

- Tuky a oleje mohou při zahřátí uvolňovat hořlavé páry. Když vaříte s tuky a oleji, držte plameny a ohřáté předměty mimo jejich dosah.
- Páry uvolňované velmi horkými oleji se mohou samovolně vznítit.
- Použitý olej, který obsahuje zbytky potravin, může způsobit požár při nižších teplotách než olej, který se používá poprvé.
- Do spotřebiče, do jeho blízkosti nebo na spotřebič neumísťujte hořlavé předměty nebo předměty obsahující hořlavé látky.
- Nepokoušejte se hasit oheň vodou. Odpojte spotřebiče a plameny přikryjte víkem nebo hasící rouškou.



### UPOZORNĚNÍ

Hrozí nebezpečí poškození spotřebiče.

- Nepokládejte horké nádoby na ovládací panel.
- Nenechte vyvařit vodu v nádobách.

- Dbejte na to, aby na spotřebič nespadly varné nádoby či jiné předměty. Mohl by se poškodit jeho povrch.
- Nezapínejte varné zóny s prázdnými nádobami nebo zcela bez nádob.
- Na spotřebič nepokládejte hliníkovou fólii.
- Nádoby vyrobené z litiny či hliníku nebo nádoby s poškozeným dnem mohou způsobit poškrábání sklokeramiky. Tyto předměty při přesouvání na varné desce vždy zdvihněte.

## ČIŠTĚNÍ A ÚDRŽBA



### UPOZORNĚNÍ

Hrozí nebezpečí poškození spotřebiče.

- Spotřebič čistěte pravidelně, abyste zabránili poškození materiálu jeho povrchu.
- K čištění spotřebiče nepoužívejte proud vody nebo páru.
- Vyčistěte spotřebič vlhkým měkkým hadrem. Používejte pouze neutrální mycí prostředky. Nepoužívejte prostředky s drsnými částicemi, drátěnky, rozpouštědla nebo kovové předměty.

## LIKVIDACE



### UPOZORNĚNÍ

Hrozí nebezpečí úrazu či udušení.

- Odpojte spotřebič od elektrické sítě.
- Odřízněte a vyhodte síťový kabel.

# POPIS SPOTŘEBIČE

## CELKOVÝ POHLED

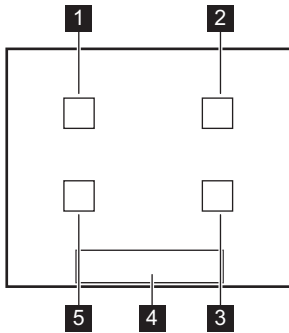

- 1** Indukční varná zóna
- 2** Indukční varná zóna
- 3** Indukční varná zóna
- 4** Ovládací panel
- 5** Indukční varná zóna

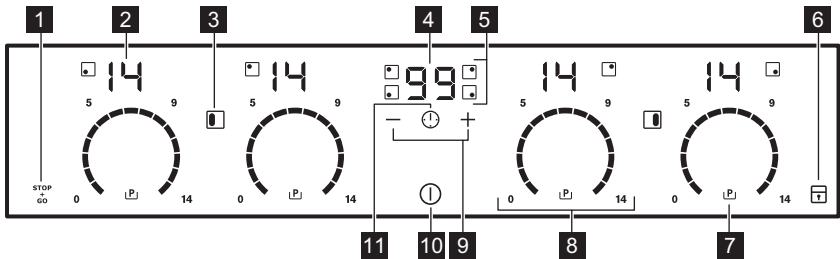

## USPOŘÁDÁNÍ OVLÁDACÍHO PANELU

**i** Ke zobrazení ovládacího panelu zapněte spotřebič pomocí ①





K ovládání spotřebiče používejte sensorová tlačítka. Displeje, ukazatele a zvukové signály signalizují, jaké funkce jsou zapnuté.

senzorové tlačítka		funkce
<b>1</b>	STOP + GO	Slouží k zapnutí a vypnutí funkce STOP+GO.
<b>2</b>	Displej nastavení teploty	Ukazuje nastavení teploty.
<b>3</b>		Slouží k zapnutí funkce spojení varných zón.
<b>4</b>	Displej časovače	Ukazuje čas v minutách.
<b>5</b>	Ukazatele časovače varných zón	Ukazují, pro kterou varnou zónu je nastavený čas.
<b>6</b>		Slouží k zablokování a odblokování ovládacího panelu.
<b>7</b>		Slouží k zapnutí funkce posílení výkonu.
<b>8</b>	Ovládací lišta	Slouží k nastavení teploty.
<b>9</b>	+ / -	Slouží ke zvýšení nebo snížení času.

senzorové tlačítko	funkce
10 	Slouží k zapnutí a vypnutí spotřebiče.
11 	Slouží k nastavení varné zóny.

## DISPLEJE NASTAVENÍ TEPLoty

Displej	Popis
	Varná zóna je vypnutá.
	Varná zóna je zapnutá.
	Funkce $\frac{STOP}{GO}$ je zapnutá.
	Funkce automatického ohřevu je zapnutá.
	Funkce stupně výkonu POWER je zapnutá.
	Došlo k poruše.
	OptiHeat Control (třístupňový ukazatel zbytkového tepla): pokračovat ve vaření / uchovat teplé / zbytkové teplo.
	Je zapnutá funkce blokování tlačítek / dětské pojistky.
	Nevhodná nádoba, příliš malá nádoba nebo na varné zóně není žádná nádoba.
	Funkce automatického vypnutí je zapnutá.

## OPTIHEAT CONTROL (TŘÍSTUPŇOVÝ UKAZATEL ZBYTKOVÉHO TEPLA)



### UPOZORNĚNÍ

 Nebezpečí popálení zbytkovým teplem!

OptiHeat Control zobrazuje úroveň zbytkového tepla. Indukční varné zóny vytvářejí teplo potřebné k vaření přímo ve dně varné nádoby. Sklokeramická varná deska se ohřívá zpětně předaným teplem nádoby.

# DENNÍ POUŽÍVÁNÍ

## ZAPNUTÍ A VYPNUTÍ













Stisknutím  na jednu sekundu spotřebič zapnete nebo vypnete.

Ovládací panel se rozsvítí po zapnutí spotřebiče a zhasne po jeho vypnutí.

Když je spotřebič vypnutý, lze vidět jen senzorové tlačítko .

## AUTOMATICKÉ VYPNUTÍ

**Tato funkce spotřebič automaticky vypne v následujících případech:**

- Všechny varné zóny jsou vypnuté (.
- Po zapnutí spotřebiče jste nenastavili teplotu.
- Něco jste rozlili nebo položili na ovládací panel na déle než 10 sekund (pánev, utěrka, atd.). Na určitou dobu zazní zvukový signál a spotřebič se vypne. Odstraňte všechny předměty, nebo vyčistěte ovládací panel.
- Spotřebič se příliš zahřál (např. při vyvaření obsahu varné nádoby). Před novým použitím spotřebiče je nutné počkat, dokud varná zóna nevychladne.
- Použijete nevhodné nádoby. Symbol  se rozsvítí a za dvě minuty se varná zóna automaticky vypne.
- Po určité době nevypnete varnou zónu nebo nezměníte nastavení teploty. Po určité době se rozsvítí  a spotřebič se vypne. Viz níže.
- Vztah mezi nastavením teploty a času funkce automatického vypnutí:
  - ,  -  — 6 hodin
  -  -  — 5 hodin
  -  -  — 4 hodiny
  -  -  — 1,5 hodiny

## NASTAVENÍ TEPLoty

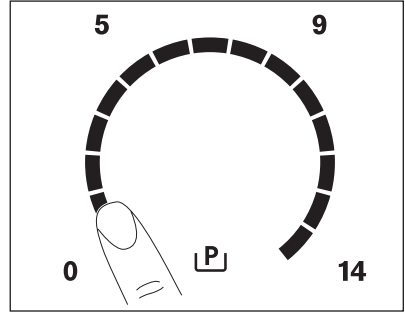

Dotkněte se ovládací lišty v místě tepelného nastavení. Podle potřeby proveďte změnu po směru či proti směru hodinových ručiček. Nepouštějte, dokud nedosáhnete požadovaného nastavení teploty. Displej ukazuje nastavenou teplotu.





## FUNKCE SPOJENÍ VARNÝCH ZÓN

Funkce spojení varných zón spojí obě varné zóny, které pak fungují jako jediná.

Nejprve nastavte teplotu pro jednu z varných zón.

Funkci spojení levých/pravých varných zón zapnete dotykem  / . Teplotu nastavíte nebo změníte dotykem jednoho ze senzorových tlačítek na levé či pravé straně.



Funkci spojení varných zón vypnete dotykem  / .

Varné zóny fungují opět nezávisle. Když k vaření používáte pouze jednu varnou zónu z páru, doporučujeme používat zadní varnou zónu. Když používáte velké nádoby, doporučujeme je také položit v blízkosti zadní varné zóny.

## AUTOMATICKÝ OHŘEV

Zapnutím funkce automatického ohřevu získáte potřebné nastavení teploty za kratší dobu. Tato funkce nastaví na určitou dobu nejvyšší teplotu (viz obrázek) a pak ji sníží na požadované nastavení teploty.

Funkci Automatického ohřevu pro varnou zónu zapnete následovně:

1. Stiskněte  (na displeji se zobrazí .
2. Okamžitě se dotkněte požadovaného nastavení teploty. Na displeji se po pěti sekundách zobrazí symbol .

Funkci vypnete změnou nastavení teploty.

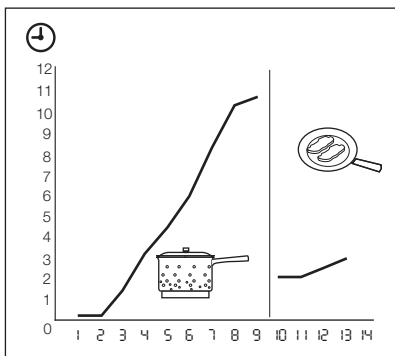

## FUNKCE POSÍLENÍ VÝKONU

Funkce posílení výkonu dodá indukčním varným zónám více elektrické energie. Funkci posílení výkonu lze zapnout na omezenou dobu (viz kapitola „Technické informace“). Poté se indukční varná zóna automaticky přepne na nejvyšší teplotu. Funkci zapnete stisknutím **[P]**, rozsvítí se symbol **[P]**. Funkci vypnete změnou nastavení teploty.

## ŘÍZENÍ VÝKONU

Řízení výkonu rozděljuje výkon mezi dvě párové varné zóny (viz obrázek). Funkce posílení výkonu nastaví maximální teplotu jedné varné zóny z páru. Výkon druhé varné zóny z páru se automaticky sníží. Displej varné zóny se sníženým výkonem se mění v rozmezí dvou úrovní.

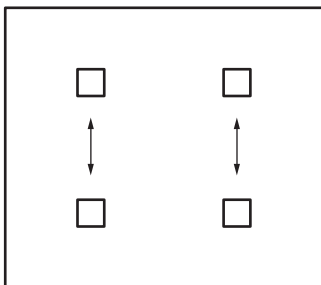

## ČASOVAČ

### Odpočítávání času

Odpočítání času použijte k nastavení délky zapnutí varné zóny při jednom vaření.

**Odpočítávání času nastavte až po výběru varné zóny.**

Teplotu můžete nastavit před nebo po nastavení časovače.

- **Nastavení varné zóny:** dotkněte se opakovaně **[⏸]**, dokud se nerozsvítí kontrolka požadované varné zóny.
- **Zapnutí odpočítávání času:** dotkněte se **+** časovače a nastavte čas (**00 - 99** minut). Když kontrolka varné zóny začne blikat pomaleji, odpočítává se čas.
- **Kontrola zbývajcího času:** zvolte varnou zónu pomocí **[⏸]**. Kontrolka varné zóny začne blikat rychleji. Na displeji se zobrazí zbývajcí čas.
- **Změna odpočítávání času:** zvolte varnou zónu pomocí **[⏸]**. Stiskněte **+** nebo **-**.
- **Vypnutí funkce časovače:** zvolte varnou zónu pomocí **[⏸]**. Stiskněte **-**. Zbývajcí čas se bude odečítat zpět až do **00**. Kontrolka varné zóny zhasne.

Jakmile uplyne nastavený čas, zazní zvukový signál a začne blikat **00**. Varná zóna se vypne.

- **Vypnutí zvukového signálu:** stiskněte **[⏸]**

## CountUp Timer (Měřič času)

Funkce CountUp Timer slouží ke sledování doby provozu varné zóny.

- **Nastavení varné zóny (jestliže je zapnutá více než jedna varná zóna):** dotkněte se opakovaně **[⏸]**, dokud se nerozsvítí kontrolka požadované varné zóny.
- **Zapnutí funkce CountUp Timer:** dotkněte se **-** časovače, **[P]** se rozsvítí. Když kontrolka varné zóny začne blikat pomaleji, počítá se čas. Displej přepíná zobrazení **[P]** a uplynulého času (v minutách).
- **Kontrola délky provozu varné zóny:** zvolte varnou zónu pomocí **[⏸]**. Kontrolka varné zóny začne blikat rychleji. Na displeji se zobrazí doba, po kterou je varná zóna v provozu.
- **Vypnutí funkce CountUp Timer:** pomocí **[⏸]** nastavte varnou zónu a pomocí **+** nebo **-** časovač vypněte. Kontrolka varné zóny zhasne.

## Minutka

Když není zapnutá žádná varná zóna, můžete časovač použít jako **Minutku**. Stiskněte **[⏸]**. Dotkněte se **+** nebo **-** časovače a nastavte čas.



Jakmile uplyne nastavený čas, zazní zvukový signál a začne blikat .



- **Vypnutí zvukového signálu:** stiskněte .

## STOP+GO

Funkce  přepne všechny zapnuté varné zóny na nejnižší teplotu ().

Při zapnuté funkci  nelze měnit tepelné nastavení.



Funkce  nevypne funkci časovače.

- Tuto funkci **zapnete** zmáčknutím . Zobrazí se symbol .
- Tuto funkci **vypnete** zmáčknutím . Zapne se předchozí zvolené tepelné nastavení.

## ZÁMEK

Když jsou varné zóny zapnuté, můžete zablokovat ovládací panel, ale nikoliv . Zabráníte tak náhodné změně nastavení teploty.

Nejprve nastavte teplotu.

Tuto funkci zapnete dotykem . Na čtyři sekundy se rozsvítí symbol .

Časovač zůstane zapnutý.





Tuto funkci vypnete dotykem . Zapne se předchozí zvolené nastavení teploty.

Vypnutím spotřebiče vypnete také tuto funkci.





## DĚTSKÁ POJISTKA

Tato funkce brání neúmyslnému použití spotřebiče.



### Zapnutí dětské pojistky

- Pomocí  zapnete spotřebič. **Nenastavujte teplotu.**
- Na čtyři sekundy stiskněte . Zobrazí se symbol .
- Pomocí  spotřebič vypněte.

### Vypnutí dětské pojistky

- Pomocí  zapnete spotřebič. **Nenastavujte teplotu.** Na čtyři sekundy stiskněte . Zobrazí se symbol .
- Pomocí  spotřebič vypněte.

### Vyřazení dětské pojistky na jedno vaření





- Pomocí  zapnete spotřebič. Zobrazí se symbol .
- Na čtyři sekundy stiskněte . **Do 10 sekund nastavte teplotu.** Nyní můžete spotřebič použít.

- Když spotřebič vypnete pomocí , dětská pojistka se znovu zapne.

## OFFSOUND CONTROL (VYPNUTÍ A ZAPNUTÍ ZVUKOVÉ SIGNALIZACE)

### Vypnutí zvukové signalizace

Vypněte spotřebič.





Na tři sekundy se dotkněte . Ukazatele časovače se rozsvítí a zhasnou. Na tři sekundy se dotkněte . Rozsvítí se , zvuková signalizace je zapnuta. Dotkněte se , rozsvítí se  a zvuková signalizace je vypnutá.

Když je tato funkce aktivní, uslyšíte zvukovou signalizaci pouze, když:

- se dotknete 
- se dokončí funkce Minutka
- se dokončí funkce odpočítávání času
- něco položíte na ovládací panel.

### Zapnutí zvukové signalizace

Vypněte spotřebič.

Na tři sekundy se dotkněte . Ukazatele časovače se rozsvítí a zhasnou. Na tři sekundy se dotkněte . Rozsvítí se  a zvuková signalizace je vypnuta. Dotkněte se  a rozsvítí se . Zvuková signalizace je zapnutá.

## UŽITEČNÉ RADY A TIPY



### INDUKČNÍ VARNÉ ZÓNY

U indukčních varných zón vytváří silné elektromagnetické pole teplo v nádobách velmi rychle.

### NÁDOBY PRO INDUKČNÍ VARNÉ ZÓNY



Indukční varné zóny použijte s vhodnými nádobami.

#### Materiál nádobí

- **vhodné:** litina, ocel, smaltovaná ocel, nerezová ocel, sendvičová dna nádob (označeno jako vhodné výrobem).
- **nevhodné:** hliník, měď, mosaz, sklo, keramika, porcelán.

#### Nádoba je pro indukční varnou desku vhodná, jestliže ...

- ... se malé množství vody na indukční varné zóně nastavené na nejvyšší teplotu velmi rychle ohřeje.
- ... magnet přilne na dno nádoby.



**Dno nádoby** musí být zcela rovné a co nejtlustší.

**Rozměry nádoby:** indukční varné zóny se do určité míry automaticky přizpůsobí velikosti dna nádoby.

### POUŽITÍ VARNÝCH ZÓN



#### DŮLEŽITÉ

Nádobu položte na čtverec, který je označen na povrchu varné desky. Zakryjte celý čtverec. Magnetická část dna nádoby musí mít v průměru nejméně 125 mm. Indukční varné zóny se automaticky přizpůsobují velikosti dna nádoby. S velkými nádobami můžete vařit na dvou varných zónách zároveň.

### ZVUKY BĚHEM POUŽÍVÁNÍ

#### Jestliže slyšíte

- praskání: nádobí je vyrobeno z různých materiálů (sendvičová konstrukce).
- pískání: používáte jednu varnou zónu nebo několik varných zón na vysoký výkon a nád-

oby jsou vyrobeny z různých materiálů (sendvičové dno).

- hučení: používáte vysoký výkon.
- cvakání: dochází ke spínání elektrických přepínačů.
- syčení, bzučení: pracuje ventilátor.

**Popsané zvuky jsou normální a neznamenají žádnou závadu spotřebiče.**



#### Výkon varné zóny

Výkon varné zóny závisí na průměru varné nádoby. Nádoby s menším než minimálním průměrem přijímají pouze část výkonu vytvářeného varnou zónou. Minimální průměry viz kapitola „Technické údaje“.

### ÚSPORA ENERGIE



#### Jak ušetřit energii

- Je-li to možné, vždy zakryvejte nádoby pokličkami.
- Nádobu postavte na varnou zónu, a teprve potom ji zapněte.
- Využijte zbytkové teplo k udržování teploty jídle nebo k jeho rozpouštění.

### ÖKO TIMER (EKOLOGICKÝ ČASOVÝ SPÍNAČ)





Za účelem úspory energie se topný článek varné zóny sám vypne dřív, než zazní signál odpočítávání času. Rozdíl mezi dobou provozu závisí na nastavené teplotě a délce vaření.

### PŘÍKLADY POUŽITÍ SPOTŘEBIČE PRO PŘÍPRAVU JÍDEL

Vztah mezi nastavením teploty a spotřebou energie příslušené varné zóny není přímo úměrný. Když zvýšíte nastavení teploty, nezvýší se úměrně spotřeba energie dané varné desky. To znamená, že varná zóna se středním nastavením teploty spotřebuje méně než polovinu svého výkonu.



Údaje v následující tabulce jsou jen orientační.

Nastavení teploty	Vhodné pro:	Čas	Tipy	Nominální spotřeba energie
 1	K uchování teploty již připraveného jídla	podle potřeby	Nádobu zakryjte pokličkou	3 %
1 - 3	Holandská omáčka, roz-pouštění: másla, čokolády, želatiny	5 - 25 min	Čas od času zamíchejte	3 – 8 %
1 - 3	Zahuštění: nadýchané omelety, míchaná vejce	10 - 40 min	Vařte s pokličkou	3 – 8 %
3 - 5	Dušení jídel z rýže a mléčných jídel, ohřívání hoto-vých jídel	25 - 50 min	Přidejte alespoň dvakrát tolik vody než rýže, mléčná jídla během ohřívání občas zamíchejte.	8 – 13 %
5 - 7	Podušení zeleniny, ryb, masa	20 - 45 min	Přidejte několik lžic tekutiny	13 – 18 %
7 - 9	Vaření brambor v páře	20 - 60 min	Použijte max. ¼ l vody na 750 g brambor	18 – 25 %
7 - 9	Vaření většího množství jídel, dušeného masa se zeleninou a polévek	60 - 150 min	Až 3 l vody a přísady	18 – 25 %
9 - 12	Mírné smažení: plátků masa nebo ryb, Cordon Bleu z telecího masa, kotlet, masových kroket, uzenin, jater, jíšky, vajec, palačinek a koblih	dle potřeby	V polovině doby obraťte	25 – 45 %
12 - 13	Prudké smažení, pečená bramborová kaše, silné řízky, steaky	5 - 15 min	V polovině doby obraťte	45 – 64 %
14	Vaření vody, vaření těstovin, opražení masa (guláš, dušené maso v hrnci), fritování hranolků			100 %
	Vaření velkého množství vody. Je zapnutá funkce řízení výkonu.			

### Varování ohledně akrylamidů

**Důležité** Podle nejnovějších vědeckých poznatků mohou akrylamidy vznikající při smažení jídel dohněda (zejména u škrobnatých potravin) poškozovat zdraví. Doporučujeme proto vařit při nejnižších teplotách a nenechávat jídlo příliš zhnědnout.

## ČIŠTĚNÍ A ÚDRŽBA

Spotřebič čistěte po každém použití.  
Nádoby používejte vždy s čistou spodní stranou.



Škrábance nebo tmavé skvrny na sklo-keramické desce nemají vliv na její funkci.

### Odstranění nečistot:

1. – **Okamžitě odstraňte:** roztavený plast, plastovou folii nebo jídlo obsahující cukr. Pokud tak neučiníte, nečistota může spotřebič poškodit. Použijte speciální škrabku na sklo. Škrabku přiložte šikmo ke skleněnému povrchu a posunujte ostří po povrchu desky.
  - **Po dostatečném vychladnutí spotřebiče odstraňte:** skvrny od vodního kamene, vodových kroužků, tukové skvrny nebo kovové lesklé zbarvení. Použijte speciální čisticí prostředek na sklokeramiku nebo nerezovou ocel.
2. Vyčistěte spotřebič vlhkým hadříkem s malým množstvím čisticího prostředku.
3. Nakonec **spotřebič otřete do sucha čistým hadříkem.**

## ODSTRAŇOVÁNÍ ZÁVAD

Problém	Dostupné	Řešení
Spotřebič nelze zapnout ani používat.		Zapněte spotřebič znovu a maximálně do 10 sekund nastavte teplotu.
	Dotkli jste se dvou nebo více sensorových tlačítek současně.	Dotkněte se pouze jednoho sensorového tlačítka.
	Funkce Stop+Go je zapnutá.	Viz kapitola „Provozní pokyny“.
	Na ovládacím panelu je voda nebo skvrny od tuku.	Vyčistěte ovládací panel.
Ozve se zvukový signál a spotřebič se vypne. Když je spotřebič vypnutý, ozve se zvukový signál.	Zakryli jste jedno nebo více sensorových tlačítek.	Odstraňte předmět ze sensorových tlačítek.
Spotřebič se vypne.	Něčím jste zakryli sensorové tlačítko  .	Odstraňte předmět ze sensorového tlačítka.
Kontrolka zbytkového tepla se nerozsvítí.	Varná zóna byla zapnutá jen krátkou dobu a není tedy horká.	Jestliže byla varná zóna zapnutá dostatečně dlouho, aby byla horká, obraťte se na autorizované servisní středisko.
Funkce automatického ohřevu nefunguje.	Varná zóna je horká.	Nechte varnou zónu dostatečně vychladnout.
	Je nastavena nejvyšší teplota.	Nejvyšší stupeň teploty má stejný výkon jako funkce automatického ohřevu.
Nastavení teploty kolísá mezi dvěma nastaveními.	Je zapnutá funkce řízení výkonu.	Viz „Řízení výkonu“.
Senzorová tlačítka se zahřívají.	Nádoba je příliš velká nebo jste ji postavili příliš blízko ovládacích prvků.	Je-li nutné vařit ve velkých nádobách, postavte je na zadní varné zóny.
Při dotyku sensorových tlačítek nezazní žádný zvukový signál.	Zvuková signalizace je vypnutá.	Zapněte zvukovou signalizaci (viz „Zapnutí a vypnutí zvukové signalizace“).
Rozsvítí se  .	Je zapnutá funkce automatického vypnutí.	Vypněte spotřebič a znovu jej zapněte.
Rozsvítí se  .	Je zapnutá funkce dětské bezpečnostní pojistky nebo blokování tlačítek.	Viz kapitola „Provozní pokyny“.
Rozsvítí se  .	Na varné zóně není žádná nádoba.	Na varnou zónu postavte nádobu.
	Nádoba není vhodná.	Použijte vhodnou nádobu.

Problém	Dostupné	Řešení
	Průměr dna nádoby je pro varnou zónu příliš malý.	Použijte varné nádoby se správnými rozměry.
	Nádoba nezakrývá čtverec.	Zakryjte celý čtverec.
Rozsvítí se [E] a číslo.	Porucha spotřebiče.	Spotřebič na chvíli odpojte z elektrické sítě. Vypojte pojistku v domácí elektroinstalaci. Opět ji připojte. Jestliže se [E] opět rozsvítí, obraťte se na místní autorizovaný servis.
Rozsvítí se [E3].	Elektrické zapojení je nesprávné. Napájecí napětí je mimo rozsah.	Požádejte kvalifikovaného elektrikáře, aby instalaci zkontroloval.
Rozsvítí se [E4].	U spotřebiče došlo k chybě, protože se vyvařila voda z nádoby. Zafungovala ochrana proti přehřátí varné zóny a funkce automatického vypnutí.	Vypněte spotřebič. Odstraňte horkou nádobu. Po přibližně 30 sekundách varnou zónu opět zapněte. Pokud byl problém ve varné nádobě, chybové hlášení se na displeji přestane zobrazovat, může se však dále zobrazovat ukazatel zbytkového tepla. Nechte nádobu dostatečně vychladnout a dle části „Nádoby pro indukční varnou zónu“ zkontrolujte, zda je tato nádoba vhodná pro použití s tímto spotřebičem.
Rozsvítí se [E7].	Chladicí ventilátor je zablokovaný.	Zkontrolujte, zda nějaké předměty neblokují chladicí ventilátor. Jestliže se [E7] opět rozsvítí, obraťte se na autorizované servisní středisko.
Rozsvítí se [EB].	Elektrické zapojení je nesprávné. Spotřebič je připojen pouze k jedné fázi.	Požádejte kvalifikovaného elektrikáře, aby instalaci zkontroloval (viz obrázek zapojení).

Pokud problém nemůžete vyřešit s pomocí výše uvedených pokynů sami, obraťte se prosím na svého prodejce nebo na oddělení péče o zákazníky. Uveďte údaje z typového štítku, kód ze tří číslic a písmen pro sklokeramiku (je v rohu varné desky) a chybové hlášení, které se zobrazuje. Ujistěte se, že jste spotřebič používali správným způsobem. Pokud ne, budete muset návštěvu technika z poprodejního servisu nebo prodejce zaplatit, i když je spotřebič ještě v záruce. Informace o zákaznickém servisu a záručních podmínkách jsou uvedeny v záruční příručce.

## INSTALACE



### UPOZORNĚNÍ

Viz kapitola „Bezpečnostní informace“.



Před instalací spotřebiče

Před instalací spotřebiče si poznamenejte všechny údaje, které jsou uvedeny vespod na typovém štítku. Typový štítek se nachází na spodní straně skříně spotřebiče.

- Model .....
- Výrobní číslo (PNC) .....
- Sériové číslo (S.N.) .....

### VESTAVNÉ SPOTŘEBIČE

- Vestavné spotřebiče se smějí používat pouze po zabudování do vhodných vestavných mo-

### MONTÁŽ

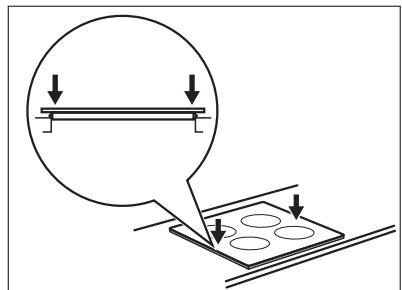
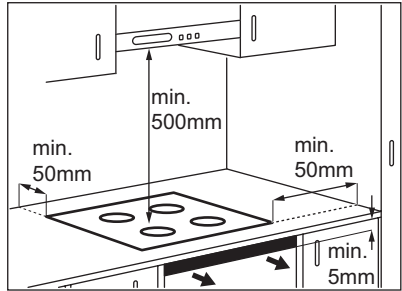
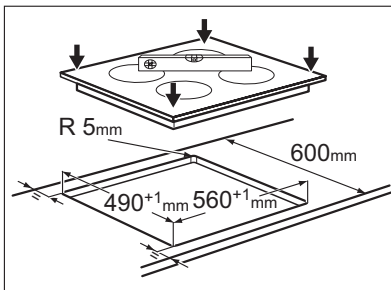
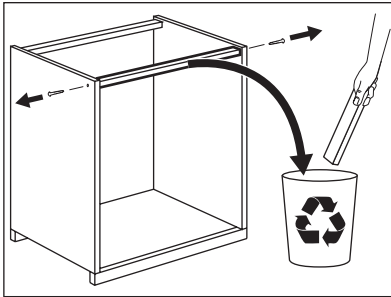

### SPOJOVACÍ KABEL

- Spotřebič se dodává s přípojovacím kabelem.
- Poškozený síťový kabel vyměňte za speciální kabel (typ H05BB-F max. teplota 90 °C; nebo vyšší). Obratě se na místní autorizované servisní středisko.

dulů a pracovních ploch, které splňují příslušné normy.

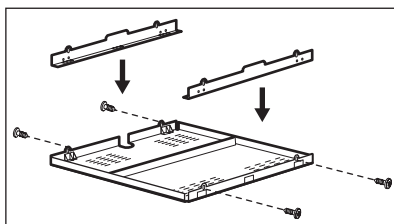
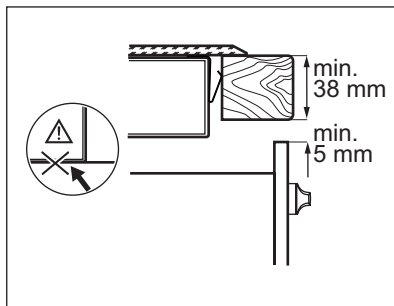
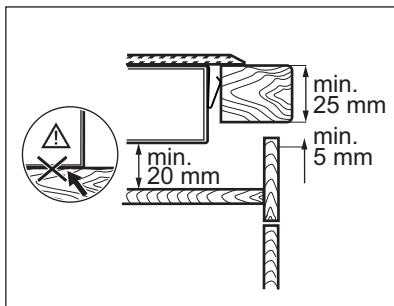

Pokud používáte ochrannou skříň (doplňkové příslušenství<sup>1)</sup>), není nutné zachovat přední prostor pro proudění vzduchu o šířce 5 mm a instalovat ochranné dno přímo pod spotřebičem. Ochrannou skříň nelze použít, pokud spotřebič instalujete nad troubou.

<sup>1)</sup> Ochranná skříň nemusí být v některých zemích v nabídce. Obratťe se prosím na svého místního dodavatele.

## TECHNICKÉ INFORMACE

Modell EHL6740FOK

Prod.Nr. 949 596 049 00

Typ 58 GAD EA AU

220-240 V 50-60 Hz

Induction 7.4 kW

Made in Germany

Ser.Nr. ....

7.4 kW

ELECTROLUX



### Výkon varných zón

Varná zóna	Nominální výkon (maximální nastavení teploty) [W]	Zapnutá funkce zvýšení výkonu [W]	Délka chodu funkce zvýšení výkonu [min]	Minimální průměr nádoby [mm]
Pravá zadní	2300 W	3200 W	10	125
Pravá přední	2300 W	3200 W	10	125
Levá zadní	2300 W	3200 W	10	125
Levá přední	2300 W	3200 W	10	125

Výkon varných zón se může nepatrně lišit od údajů uvedených v této tabulce. Mění se na základě materiálu a průměru varných nádob.



## POZNÁMKY K OCHRANĚ ŽIVOTNÍHO PROSTŘEDÍ

Recyklujte materiály označené symbolem .

Obaly vyhodte do příslušných odpadních kontejnerů k recyklaci.

Pomáhejte chránit životní prostředí a lidské zdraví a recyklovat elektrické a elektronické

spotřebiče určené k likvidaci. Spotřebiče označené příslušným symbolem  nelikvidujte spolu s domovním odpadem. Spotřebič odevzdejte v místním sběrném dvoře nebo kontaktujte místní úřad.

## TARTALOMJEGYZÉK

BIZTONSÁGI INFORMÁCIÓK .....	35
TERMÉKLEÍRÁS .....	37
NAPI HASZNÁLAT .....	39
HASZNOS JAVASLATOK ÉS TANÁCSOK .....	43
ÁPOLÁS ÉS TISZTÍTÁS .....	45
HIBAEHÁRÍTÁS .....	46
ÜZEMBE HELYEZÉS .....	48
MŰSZAKI INFORMÁCIÓK .....	49
KÖRNYEZETVÉDELMI TUDNIVALÓK .....	50

## GONDOLUNK ÖNRE

Köszönjük, hogy Electrolux terméket vásárolt. Ön olyan készülék tulajdonosa lett, mely mögött több évtizedes szakmai tapasztalat és innováció áll. Rendkívüli tudását és stílusos megjelenését az Ön igényei ihlették. Valahányszor csak használja, biztos lehet abban, hogy a benne foglalt tudás a siker garanciája.

Köszöntjük az Electrolux világában.

**Látogassa meg a weboldalunkat:**



Kezelési tanácsok, kiadványok, hibaelhárító, szerviz információk:  
**www.electrolux.com**



További előnyökért regisztrálja készülékét:  
**www.electrolux.com/productregistration**



Kiegészítők, segédanyagok és eredeti alkatrészek vásárlása a készülékhez:  
**www.electrolux.com/shop**

## VÁSÁRLÓI TÁMOGATÁS ÉS SZERVIZ

Kizárólag eredeti alkatrészek használatát javasoljuk.

Ha készülékével a szervizhez fordul, legyenek kéznél az alábbi adatok.

Ezek az információk az adattáblán olvashatók. Típus, Termékszám, Sorozatszám.



Figyelmeztetés - Biztonsági információk



Általános információk és tanácsok



Környezetvédelmi információk

A változtatások jogát fenntartjuk.



## BIZTONSÁGI INFORMÁCIÓK

Az üzembe helyezés és használat előtt gondosan olvassa el a mellékelt útmutatót. A nem megfelelő üzembe helyezés vagy használat által okozott károkért nem vállal felelősséget a gyártó. További tájékozódás érdekében tartsa elérhető helyen az útmutatót.

### GYERMEKEK ÉS FOGYATÉKKAL ÉLŐ SZEMÉLYEK BIZTONSÁGA



#### VIGYÁZAT

Fulladás, sérülés vagy tartós rokkantság kockázata.

- Ne engedje, hogy a készüléket csökkent fizikai, értelmi vagy mentális képességű, illetve megfelelő tapasztalatok és ismeretek híján lévő személy használja, beleértve a gyermekeket is. Ha ilyen személyek használják a készüléket, a biztonságukért felelős személynek kell őket felügyelnie, illetve a készülék használatára vonatkozóan útmutatást kell biztosítani számukra.
- Ne hagyja, hogy gyermekek játsszanak a készülékkel.
- Minden csomagolóanyagot tartson távol a gyermekektől.
- A gyermekeket és kedvenc háziállatokat tartsa távol a készüléktől működés közben, és működés után, lehűléskor. A készülék elérhető részei forróak.
- Ha rendelkezik gyermekbiztonsági zárral a készülék, akkor célszerű azt bekapcsolni.

### ÜZEMBE HELYEZÉS



#### VIGYÁZAT

A készüléket csak képzett személy helyezheti üzembe.

- Távolítsa el az összes csomagolóanyagot.
- Ne helyezzen üzembe, és ne is használjon sérült készüléket.
- Tartsa be a készülékhez mellékelt üzembe helyezési útmutatóban foglaltakat.
- Tartsa meg a minimális távolságot a többi készüléktől és egységtől.
- Súlyos a készülék, ezért legyen körültekintő a mozgatasakor. Mindig viseljen munkavédelmi kesztyűt.
- Megfelelő tömítőanyaggal védje a munkalap vágott felületeit a nedvesség ellen.

- Védje a készülék alját a gőztől és nedvességtől.
- Ne telepítse a készüléket ajtó mellé vagy ablak alá. Ezzel elkerülhető, hogy az ajtó vagy ablak kinyitásával leverje a forró főzőedényt a készülékről.
- Amikor fiókok felett helyezzi üzembe a készüléket, akkor ellenőrizze, hogy van-e megfelelő levegőkeringés a készülék alja és a felső fiók között.
- A szabad levegőáramlás érdekében hagyjon legalább 5 mm szabad helyet a munkafelület és az alatta levő készülék előlapja között. A garancia nem terjed ki az olyan károokra, melyek a szellőzést biztosító rés hiánya miatt következtek be.
- A készülék alja forróvá válhat. Javasoljuk, hogy építsen be egy nem éghető elválasztó lapot a készülék alá, hogy az aljához való hozzáférést megakadályozza.

### Elektromos csatlakoztatás



#### VIGYÁZAT

Tűz- és áramütésveszély.

- Minden elektromos csatlakoztatást szakképzett villanyszerelőnek kell elvégeznie.
- Minden bekötés előtt ellenőrizze, hogy a készülék fő csatlakozója nem áll-e feszültség alatt.
- Ellenőrizze, hogy megfelelően van-e üzembe helyezve a készülék. A hálózati vezeték dugója és a konnektor közötti gyenge vagy rossz érintkezés miatt a csatlakozás túlságosan fel-forrósodhat.
- Ügyeljen arra, hogy az érintésvédelem ki legyen építve.
- Ügyeljen arra, hogy az elektromos vezetékek ne érjenek a készülékhez vagy a forró főzőedényekhez, amikor a készüléket a közeli csatlakozóaljzathoz csatlakoztatja.
- Ne hagyja, hogy az elektromos vezetékek összegabalyodjanak.
- Használjon feszültségmentesítő bilincset a vezetékhez.
- Használjon megfelelő típusú hálózati kábelt.
- Ügyeljen a hálózati csatlakozódugó és a hálózati kábel épségére. Ha a hálózati kábel cserére szorul, forduljon a márkaszervizhez vagy villanyszerelőhöz.

- Az elektromos készüléket egy szigetelőberendezéssel kell ellátni, amely lehetővé teszi, hogy minden ponton leválassa a készüléket az elektromos hálózatról. A szigetelőberendezésnek legalább 3 mm-es érintkezőtávolsággal kell rendelkeznie.
- Kizárólag megfelelő szigetelőberendezést alkalmazzon: hálózati túlfeszültségvédelem megszakítót, biztosítékot (a többől eltávolított csavaros típusú biztosíték), földzárlatkioldót és védőrelét.

## HASZNÁLAT



### VIGYÁZAT

Sérülés-, égés- és áramütésveszély.

- A készüléket háztartási környezetben használja.
- Ne változtassa meg a készülék műszaki jellemzőit.
- Ne működtesse a készüléket külső időzítővel vagy külön távirányító rendszerrel.
- Működés közben tilos a készüléket felülete nélkül hagyni.
- Ne működtesse a készüléket nedves kézzel, vagy amikor az vízzel érintkezik.
- Soha ne tegyen a főzőzónákra evőeszközöket vagy fedőket. Ezek felforrósodhatnak.
- Minden használat után kapcsolja ki a főzőzónákat. Ne hagyatkozzon az edényérzékelésre.
- Ne használja a készüléket munka- vagy tárolófelületként.
- Ha repedés van a felületen, húzza ki a készülék hálózati kábelét a csatlakozójából, nehogy áramütés érje.
- A szívritmus-szabályozóval rendelkező személyek tartsanak legalább 30 cm távolságot a bekapcsolt indukciós főzőzónáktól.



### VIGYÁZAT

Tűz- és robbanásveszély.

- A felforrósított zsírok és olajok gyúlékony gőzöket bocsáthatnak ki. Zsírral vagy olajjal való főzéskor tartsa azoktól távol a nyílt lángot és a forró tárgyakat.
- A nagyon forró olaj által kibocsátott gőzök öngyulladás okozhatnak.
- Az ételmaradékot tartalmazó használt olaj az első használatkor alkalmazott hófoknál alacsonyabb értéken is tüzet okozhat.
- Ne tegyen gyúlékony anyagot vagy gyúlékony anyaggal szennyezett tárgyat a készülékbe, annak közelébe, illetve annak tetejére.



### VIGYÁZAT

A készülék károsodásának veszélye áll fenn.

- Ne helyezzen forró edényt a kezelőpanelre.
- Ne hagyja, hogy a főzőedényből elforrjon a folyadék.
- Ügyeljen arra, hogy ne ejtse tárgyat vagy főzőedényt a készülékre. A készülék felülete megsérülhet.
- Üres főzőedénnyel vagy főzőedény nélkül ne kapcsolja be a főzőzónákat.
- Ne tegyen alufóliát a készülékre.
- Az öntöttvasból vagy alumínium öntvényből készült, illetve sérült aljú edények megkarcolhatják az üvegkerámia felületet. Az ilyen tárgyakat mindig emelje fel, ha a főzőfelületre szeretné helyezni ezeket.

## ÁPOLÁS ÉS TISZTÍTÁS



### VIGYÁZAT

A készülék károsodásának veszélye áll fenn.

- Rendszeresen tisztítsa meg a készüléket, hogy elkerülje a felületének rongálódását.
- A készülék tisztításához ne használjon vízsgárat vagy gőzt.
- A készüléket puha, nedves ruhával tisztítsa. Csak semleges tisztítószerrel használjon. Ne használjon súrolószert, súrolószivacsot, oldószerrel vagy fém tárgyat.

## ÁRTALMATLANÍTÁS



### VIGYÁZAT

Sérülés- vagy fulladásveszély.

- Bontsa a készülék hálózati csatlakozását.
- Vágja le a hálózati tápkábelét, és helyezze a hulladékba.

# TERMÉKLEÍRÁS

## ÁLTALÁNOS ÁTTEKINTÉS

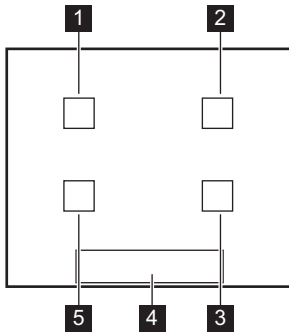

- 1** Indukciós főzőzóna
- 2** Indukciós főzőzóna
- 3** Indukciós főzőzóna
- 4** Kezelőpanel
- 5** Indukciós főzőzóna

## KEZELŐPANEL ELRENDEZÉS



A kezelőpanel megtekintéséhez kapcsolja be a készüléket a **1** gomb megnyomásával.

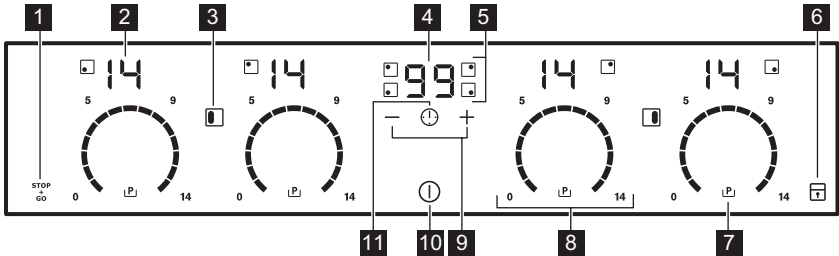

A készülék működtetéséhez használja az érzékelőmezőket. Kijelzések, visszajelzők és hangok jelzik, hogy mely funkciók működnek.

érezékelőmező	funkció
<b>1</b>	A STOP+GO funkció be- és kikapcsolása.
<b>2</b>	Hőbeállítás kijelzése
<b>3</b>	A Híd funkció bekapcsolása.
<b>4</b>	Az időzítő kijelzés
<b>5</b>	Időzítés jelzők a főzőzónákhoz
<b>6</b>	A kezelőpanel lezárása/a lezárás feloldása.
<b>7</b>	A Ráségítés funkció bekapcsolása.
<b>8</b>	A kezelősáv
<b>9</b>	Növeli vagy csökkenti az időt.
<b>10</b>	A készülék be- és kikapcsolása.

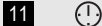
érzékelőmező	funkció
	A főzőzóna beállítása.

## HŐBEÁLLÍTÁS KIJELEZÉSEK

Kijelzés	Leírás
	A főzőzóna ki van kapcsolva.
	A főzőzóna működik.
	A $\overset{\text{STOP}}{\text{GO}}$ funkció működik.
	Az Automatikus felmelegítési funkció működik.
	A Rásegítés funkció működik.
	Meghibásodás lépett fel.
	OptiHeat Control (maradékhő kijelzése 3 lépésben): főzés folytatása / melegen tartás / maradékhő.
	Aktív a Zár/Gyerekszár funkció.
	Nem megfelelő vagy túl kicsi az edény, vagy pedig nincs edény a főzőzónán.
	Aktív az Automatikus kikapcsolás funkció.

## OPTIHEAT CONTROL (MARADÉKHŐ KIJELEZÉSE 3 LÉPÉSBEN)



### VIGYÁZAT

 Maradékhő miatti égési sérülések veszélye!

OptiHeat Control a maradékhő szintjét mutatja. Az indukciós főzőzónának közvetlenül az edény alján biztosítják az ételkészítéshez szükséges hőt. Az üvegerámiát az edények maradékhője melegíti.

## NAPI HASZNÁLAT

### BEKAPCSOLÁS ÉS KIKAPCSOLÁS

Érintse meg a **1** gombot 1 másodpercig a készülék indításához vagy leállításához.

A kezelőpanel megjelenik a készülék bekapcsolása után, és eltűnik a készülék kikapcsolása után.

A készülék kikapcsolt állapotában csak a **1** érzékelőmező látható.

### AUTOMATIKUS KIKAPCSOLÁS

**A funkció automatikusan leállítja a készüléket, ha:**

- valamennyi főzőzóna ki van kapcsolva (**0**).
- Nem állította be a hőfokot, miután bekapcsolta a készüléket.
- Több mint 10 másodpercig valamivel (pl. edény, konyharuha stb.) letakarta a kezelőpanelt, vagy ráöntött valamit. Hangjelzés hallható egy ideig, és a készülék kikapcsol. Távolítsa el a tárgyat, vagy tisztítsa meg a kezelőpanelt.
- A készülék túlságosan felmelegedett (pl. ha egy lábasból elforrta a folyadék). Mielőtt ismét használja a készüléket, várja meg, hogy a főzőzóna lehűljön.
- Nem megfelelő főzőedényt használ. A(z) **F** szimbólum világitani kezd, és 2 perc múlva a főzőzóna automatikusan leáll.
- Nem állított le egy főzőzónát, illetve nem módosította a hőfokbeállítást. Bizonyos idő után a **-** szimbólum világitani kezd, és a készülék kikapcsol. Lásd alább.
- A hőbeállítás és az Automatikus kikapcsolás időtartamai közötti kapcsolat:
  - **0** , **1** - **3** — 6 óra
  - **4** - **7** — 5 óra
  - **8** - **9** — 4 óra
  - **10** - **14** — 1,5 óra

### A HŐFOKBEÁLLÍTÁS

Érintse meg a kezelősavot a szükséges hőfok beállításához. Szükség esetén korrigálja az óramutató járásával megegyező vagy ellentétes irányba. Ne engedje el, mielőtt a megfelelő hőbeállítást el nem érte. A kijelzőn a hőfokbeállítás látható.

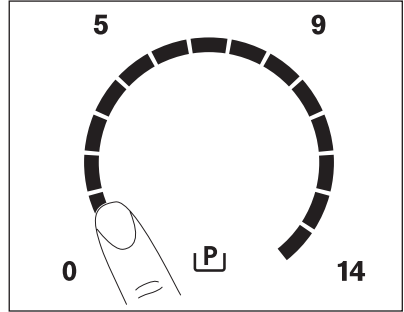

### HÍD FUNKCIÓ

A híd funkció a két főzőzónát kapcsolja össze, így azok egy főzőzónaként működnek.

Először állítsa be az egyik főzőzóna hőfokát.

A híd funkció bal/jobbr főzőzónához történő aktiválásához érintse meg a **0** / **0** gombot. A hőfok módosításához érintse meg a bal/jobbr érzékelők egyikét.

A híd funkció kikapcsolásához érintse meg a **0** / **0** gombot. A főzőzónák ezután egymástól függetlenül működnek.

Amikor a párban lévő főzőzónák közül csak az egyiket főz, javasoljuk, hogy a hátsó főzőzónát használja. Továbbá javasoljuk, hogy ha nagyméretű főzőedényt használ, azt a hátsó főzőzónára, illetve annak közelébe helyezze.

### AUTOMATIKUS FELMELEGÍTÉS

A szükséges hőfokot hamarabb éri el, ha aktiválja az Automatikus felmelegítés funkciót. A funkció egy időre maximális hőfokra kapcsol (lásd az ábrát), majd a szükséges értékre csökkenti a hőmérsékletet.

Az Automatikus felmelegítési funkció indítása egy főzőzónán:

1. Érintse meg a **P** gombot (a kijelzőn a **P** jelenik meg).
2. Azonnal érintse meg a szükséges hőfokértéket. 5 másodperc múlva a(z) **R** szimbólum megjelenik a kijelzőn.

A funkció leállításához módosítsa a hőfokbeállítást.

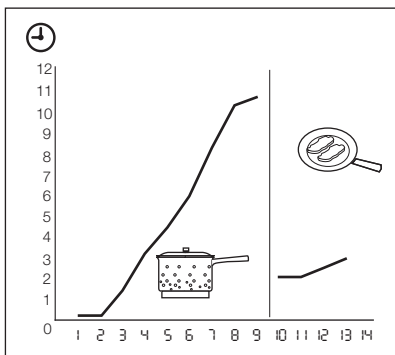

## RÁSEGÍTÉS FUNKCIÓ

A Rásegítés funkció nagyobb teljesítményt tesz elérhetővé az indukciós főzőzónák számára. A Rásegítés funkció csak bizonyos ideig működtethető (lásd a Műszaki információk című fejezetet). Ezt követően az indukciós főzőzóna automatikusan visszakapcsol a legmagasabb hőfokbeállításra. A bekapcsoláshoz érintse meg a **[P]** kezelőgombot, ekkor a **[P]** jelzőfény világít. A kikapcsoláshoz módosítsa a hőfokbeállítást.

## TELJESÍTMÉNYKEZELÉS

A Teljesítménykezelés elosztja a teljesítményt a párt alkotó két főzőzóna között (lásd az ábrát). A Teljesítménykezelés funkció a párt alkotó két főzőzóna egyikének teljesítményét a maximális szintre állítja. A másik főzőzóna teljesítményét a rendszer automatikusan csökkenti. A csökkentett teljesítményű zóna hőfokbeállításának kijelzőjén két színt váltakozik.

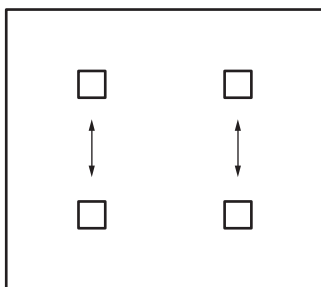

## IDŐZÍTŐ

### Visszaszámlálós időzítő

Használja a visszaszámlálós időzítőt, ha be kívánja állítani, hogy a főzőzóna milyen hosszú ideig üzemeljen az adott főzés alatt.

**A főzőzóna kiválasztása után állítsa be a Visszaszámlálós időzítőt.**

A hőfokbeállítást egyaránt elvégezheti az időzítő beállítása előtt vagy után.

- **A főzőzóna beállításához:** érintse meg a **[!]** kezelőgombot ismételten, amíg a szükséges főzőzóna jelzése világítani nem kezd.
- **A visszaszámlálós időzítő bekapcsolása:** érintse meg az időzítő **+** kezelőgombját az idő beállításához (**00 - 99** perc). Amikor a főzőzóna jelzése lassabban villog, az idő visszaszámlálása megkezdődött.
- **A hátralévő idő ellenőrzése:** válassza ki a főzőzónát a(z) **[!]** gombbal. A főzőzóna jelzése gyorsan kezd villogni. A kijelzőn a hátralévő idő látható.
- **A Visszaszámlálós időzítő módosítása:** válassza ki a főzőzónát a(z) **[!]** gombbal. Érintse meg a **+** vagy a **-** mezőt.
- **Az időzítő kikapcsolása:** válassza ki a főzőzónát a(z) **[!]** gombbal. Érintse meg a(z) **-** mezőt. A hátralévő idő visszaszámlálása **00** eléréséig folytatódik. A főzőzóna jelzése kialszik.

Amikor a visszaszámlálás véget ér, hangjelzés hallható, és a **00** szimbólum villog. A főzőzóna kikapcsol.





- **A hang kikapcsolása:** érintse meg ezt: **[!]**

### CountUp Timer (Az előreszámlálós időzítő)





Használja a CountUp Timer funkciót annak ellenőrzésére, hogy mennyi ideig működik a főzőzóna.

- **A főzőzóna beállítása (ha 1-nél több főzőzóna üzemel):** érintse meg a **[!]** kezelőgombot ismételten, amíg a szükséges főzőzóna jelzése világítani nem kezd.
- **A(z) CountUp Timer funkció bekapcsolása:** érintse meg az időzítőn a **-** gombot, az **[!P]** világítani kezd. Amikor a főzőzóna jelzése lassabban villog, az idő számlálása megkezdődött. A kijelző az **[!P]** és a (percekben) számolt idő között vált.





- **Annak ellenőrzésére, hogy mennyi ideig működik a főzőzóna:** válassza ki a főzőzónát a(z)  gombbal. A főzőzóna jelzése gyorsan kezd villogni. A kijelzőn a főzőzóna működési ideje jelenik meg.
- **ACountUp Timer funkció kikapcsolása:** állítsa be a főzőzónát az  gombbal, és érintse meg a  vagy a  gombot az időzítő kikapcsolásához. A főzőzóna jelzése kialszik.

## Percszámláló

Amikor a főzőzónák nem üzemelnek, az időzítőt **percszámlálóként** használhatja. Érintse meg a(z)  mezőt. Érintse meg az időzítő  vagy  gombját az idő beállításához. Amikor a visszaszámlálás véget ér, hangjelzés hallható, és a  szimbólum villog.



- **A hang kikapcsolása:** érintse meg ezt: 

## STOP+GO

A  funkció az összes üzemelő főzőzónát a legalacsony hőfokú beállításra () állítja.

Amikor a  funkció aktív, nem módosíthatja a hőbeállítást.



A  funkcióval nem állítja le az időzítési funkciókat.

- **E funkció bekapcsolásához** érintse meg a  gombot. A kijelzőn megjelenik a  jel.
- Ennek a funkciónak a **kikapcsolásához** érintse meg a  gombot. Megjelenik a korábban beállított hőfokérték.

## ZÁR

A  gomb kivételével zárolhatja a kezelőpanelt. Ezzel megelőzi a hőfokbeállítás véletlen módosítását.

Elsőként állítsa be a hőfokot.

Ennek a funkciónak az aktiválásához érintse meg a  gombot. A  jel 4 másodpercig világít.





Ezzel nem kapcsolja ki az időzítési funkciókat. Ennek a funkciónak a kikapcsolásához érintse meg a  gombot. Megjelenik a korábban beállított hőfokérték.

A készülék kikapcsolásakor ezt a funkciót is kikapcsolja.





## A GYEREKZÁR

Ez a funkció megakadályozza a készülék véletlen üzemeltetését.





## A gyermekbiztonsági eszköz bekapcsolása/kikapcsolása

- Kapcsolja be a készüléket a  gombbal. **Ne módosítsa a hőfokbeállítást.**
- Érintse meg a  gombot 4 másodpercig. A kijelzőn megjelenik a  jel.
- Kapcsolja be a készüléket a  gombbal.

## A gyermekbiztonsági eszköz kikapcsolása

- Kapcsolja be a készüléket a  gombbal. **Ne módosítsa a hőfokbeállítást.** Érintse meg a  gombot 4 másodpercig. A kijelzőn megjelenik a  jel.
- Kapcsolja be a készüléket a  gombbal.





## A gyermekbiztonsági eszköz kikapcsolása egyetlen főzési műveletre

- Kapcsolja be a készüléket a  gombbal. A kijelzőn megjelenik a  jel.
- Érintse meg a  gombot 4 másodpercig. **Végezze el a hőbeállítást 10 másodpercen belül** Működetheti a főzőlapot.
- Amikor a főzőlapot a  kapcsolóval állítja le, ismételtlen üzembe lép a gyermekbiztonsági eszköz.

## OFFSOUND CONTROL (HANGJELEZÉSEK KI- ÉS BEKAPCSOLÁSA)

### Hangjelzések kikapcsolása



Kapcsolja ki a készüléket.



Érintse meg a  gombot 3 másodpercig. A kijelző világítani kezd, majd kialszik. Érintse meg a  gombot 3 másodpercig. A  bekapcsol, és a hang aktív. Érintse meg a  gombot, ekkor a  jel világít, és a hang kikapcsol. Amikor e funkció aktív, hangjelzést hall, amikor:

- megérinti a  gombot;
- lejár a Percszámláló funkció beállított ideje;
- lejár a visszaszámlálás beállított ideje;
- valamit rátesz a kezelőpanelre.

### Hangjelzések bekapcsolása

Kapcsolja ki a készüléket.

Érintse meg a  gombot 3 másodpercig. A kijelző világítani kezd, majd kialszik. Érintse meg a  gombot 3 másodpercig. A  bekapcsol, mi-

vel a hang inaktív. Érintse meg a  gombot, ekkor a  világít. A hang bekapcsol.

# HASZNOS JAVASLATOK ÉS TANÁCSOK



## INDUKCIÓS FŐZŐZÓNÁK

Az indukciós főzőzónáknál az erős elektromágneses mező az edényben nagyon gyorsan termel hőt.

## EDÉNYEK INDUKCIÓS FŐZŐZÓNÁKHOZ



Az indukciós főzőzónákat megfelelő edényekkel használja.

### A főzőedény anyaga

- **megfelelő:** öntöttvas, acél, zománczott acél, rozsdamentes acél, többrétegű edényalj (a gyártó által megfelelőnek jelölve).
- **nem megfelelő:** alumínium, réz, sárgaréz, üveg, kerámia, porcelán.

### Az edény akkor megfelelő indukciós tűzhelylaphoz, ha...

- ... egy kevés víz nagyon gyorsan felforr a legmagasabb hőfokra beállított zónán.
- ... a mágnes hozzátapad a főzőedény aljához.



**A főzőedény alja** legyen minél vastagabb és laposabb.

**Főzőedények méretei:** Az indukciós főzőzónák bizonyos határok között automatikusan alkalmazkodnak a főzőedény aljának méretéhez.

## A FŐZŐZÓNÁK HASZNÁLATA



### FONTOS

Tegye a főzőedényt a négyzetre, amely azon a főzőfelületen van, amelyen főz. Fedje le teljesen a négyzetet. A főzőedény aljának mágneses része legalább 125 mm legyen. Az indukciós főzőzónák automatikusan alkalmazkodnak a főzőedény aljának méretéhez. Két főzőzónán egyszerűen főzhet egy nagy főzőedényben.

## MŰKÖDÉS KÖZBEN HALLHATÓ HANGOK

### Ha a következőt hallja

- recsegés: az edény különböző anyagokból készült (szendvicskonstrukció).

- fűtүүлés: egy vagy több főzőzónát használ magas teljesítményszinten, és az edény különböző anyagokból készült (szendvicskonstrukció).
  - zűmmögés: magas teljesítményszintet használ.
  - kattogás: elektromos kapcsolat megy végbe.
  - sziszegés, zűmmögés: a ventilátor üzemel.
- Ezek a zajok normális jelenségnek számítanak, és nem jelentik azt, hogy a készülék meghibásodott.**



### A főzőzóna hatásfoka

A főzőzóna hatásfoka függ a főzőedény átmérőjétől. Az ajánlott minimumnál kisebb átmérőjű főzőedény csak egy részét veszi fel a főzőzóna által leadott energiának. Az ajánlott legkisebb átmérőket lásd a „Műszaki adatok” c. fejezetben.

## ENERGIATAKARÉKOSSÁG



Hogyan lehet takarékoskodni az energiával

- Lehetőség szerint mindig tegyen fedőt a főzőedényre.
- A főzőedényt már elindítás előtt tegye rá a főzőzónára.
- A maradékhot használja az étel melegen tartásához vagy felolvasztásához.

## ÖKO TIMER (ECO IDŐZÍTŐ)





Az energiatakarékosság érdekében a főzőzóna fűtőegysége korábban kikapcsol a visszaszámlálásos időzítő hangjelzésénél. A működés időbeli különbsége a hőfok beállításától és a főzési idő hosszától függ.

## PÉLDÁK KÜLÖNBÖZŐ FŐZÉSI ALKALMAZÁSOKRA

A hőfokbeállítás és a főzőzóna teljesítményfelvétele közötti kapcsolat nem lineáris. A hőfokbeállítás növelésekor a főzőzóna teljesítményfelvétele nem arányosan emelkedik. Azaz, a közepes hőfokbeállítású főzőzóna a névleges teljesítményfelvételének felénél kevesebb energiát fogyaszt.



A táblázatban szereplő adatok csak útmutatásul szolgálnak.

Hő-fok-beállítás	Használat:	Idő	Tanácsok	Névleges teljesítmény
 1	Tartsa melegen az elkészült ételt	szükség szerint	Tegyen fedőt a főzőedényre	3 %
1 - 3	Hollandi mártás, olvasztás: vaj, csokoládé, zselatin	5 - 25 perc	Időnként keverje meg	3 – 8 %
1 - 3	Keményítés: könnyű omlett, sült tojás	10 - 40 perc	Fedővel lefedve készítse	3 – 8 %
3 - 5	Rizs és tejalapú ételek párolása, készételek felmelegítése	25 - 50 perc	A folyadék mennyisége legalább kétszerese legyen a rizsének, a tejet kevergesse főzés közben	8 – 13 %
5 - 7	Zöldség, hal, hús párolása	20 - 45 perc	Adjon hozzá néhány evőkanál folyadékot	13 – 18 %
7 - 9	Burgonya párolása	20 - 60 perc	750 g burgonyához max. ¼ l vizet használjon	18 – 25 %
7 - 9	Nagyobb mennyiségű étel, raguk és levesek készítése	60 - 150 perc	Legfeljebb 3 l folyadék plusz a hozzávalók	18 – 25 %
9 - 12	Kímélő sütés: bécsi szelet, borjú cordon bleu, borda, húspogácsa, kolbász, máj, rántás, tojás, palacsinta, fánk	szükség szerint	Félidőben fordítsa meg	25 – 45 %
12 - 13	Erős sütés, fasírozott, bélszín, marhaszeletek	5 - 15 perc	Félidőben fordítsa meg	45 – 64 %
14	Víz forralása, tészta kifőzése, hús barnítása (gulyás, serpenyős sülték), burgonya bő olajban sütése			100 %
	Nagymennyiségű víz forralása. A Teljesítménykezelés funkció aktív.			

## Tudnivaló az akril-amidokról

**Fontos** A legújabb tudományos kutatások szerint az ételek pirításakor (különösen a magas keményítőtartalmú élelmiszerek esetén) keletkező akril-amidok veszélyeztethetik az egészséget. Ezért azt javasoljuk, hogy alacsony hőmérsékleten főzze az ételt, és csupán csekély mértékben pirítsa meg.

# ÁPOLÁS ÉS TISZTÍTÁS

Minden használat után tisztítsa meg a készüléket.

Mindig olyan sütőlapot használjon melyeknek tiszta az alja.





Az üvegkerámián megjelenő karcok vagy sötét foltok nem befolyásolják a készülék működését.

## A szennyeződés eltávolítása:

1. – **Azonnal távolítsa el:** a megolvadt műanyagot vagy folpackot, illetve a cukros ételmaradványt. Ha ezt nem teszi meg, a szennyeződés károsíthatja a készüléket. Használjon üvegfelületekhez tervezett speciális kaparóeszközt. Állítsa éles szögben az üvegkerámia felületre a kaparókést, majd csúsztassa végig a pengét a felületen.

– **Akkor távolítsa el, ha a készülék már megfelelően lehűlt:** vízkő foltokat, vízmaradványokat, zsírfoltokat, fémes elszíneződéseket. Használjon üvegkerámia vagy rozsdamentes acél felületre való tisztítószert.
2. Tisztítsa meg a készüléket enyhén mosószeres nedves ruhával.
3. Végül **törölje szárazra a készüléket tiszta ruhával.**

## HIBAELEHÁRÍTÁS

Jelenség	Lehetséges ok	Javítási mód
Nem lehet elindítani vagy üzemeltetni a készüléket.		Indítsa el újra a készüléket, és 10 másodpercen belül állítsa be a hőfokot.
	Kettő vagy több érzékelőmezőt érintett meg egyszerre.	Egyszerre csak egy érzékelőmezőt érintsen meg.
	A Stop+Go funkció működik.	Lásd a „Használati útmutató” című fejezetet.
	Víz- vagy zsírfoltok vannak a kezelőpanelen.	Tisztítsa meg a kezelőpanelét.
Hangjelzés hallható, és a készülék kikapcsol. Amikor a készülék kikapcsol, egy hangjelzés hallható.	Letakart egy vagy több érzékelőmezőt.	Vegyen le minden tárgyat az érzékelőmezőkről.
A készülék kikapcsol.	Valamit rátett a(z) ① érzékelőmezőre.	Vegyen le minden tárgyat az érzékelőmezőről.
A maradék hő visszajelző nem kapcsol be.	A főzőzóna még nem forrósodott fel, mert csak rövid ideig működött.	Ha a főzőzóna elég ideig működött, és forrónak kellene lennie, forduljon a márkaszervezhez.
Az Automatikus felmelegítés funkció nem működik.	A főzőzóna forró.	Hagyja, hogy a főzőzóna megfelelően lehűljön.
	A legmagasabb hőfok van beállítva.	A legmagasabb hőfokozatnak ugyanakkora a teljesítménye, mint az Automatikus felmelegítési funkciónak.
A hőfok két szint között változik.	A Teljesítménykezelés funkció aktív.	Lásd a „Teljesítménykezelés” című részt.
Az érzékelőmező felmelegszik.	A főzőedény túl nagy vagy túl közel tette a kezelőpanelhez.	Ha szükséges, tegye a nagy főzőedényeket a hátsó főzőlapokra.
Nincs jelzés, amikor megérinti a kezelőpanel érzékelőmezőit.	A jelzések ki vannak kapcsolva.	Kapcsolja be a jelzéseket (lásd a „Hangbeállítás” c. részt).
A(z)  jelzőfény világítani kezd.	Működik az Automatikus kapcsolás.	Kapcsolja ki a készüléket, majd kapcsolja be újra.
A(z)  jelzőfény világítani kezd.	A gyerekzár vagy a gombzár funkció működik.	Lásd a „Használati útmutató” című fejezetet.
A(z)  jelzőfény világítani kezd.	Nincs főzőedény a főzőzónára helyezve.	Tegyen főzőedényt a főzőzónára.
	A főzőedény nem megfelelő típusú.	Használjon megfelelő típusú főzőedényt.

Jelenség	Lehetséges ok	Javítási mód
	A főzőedény aljának átmérője túl kicsi a főzőzónához képest.	Megfelelő méretű főzőedényt használjon.
	A főzőedény nem fedi le a négyzetet.	Fedje le teljesen a négyzetet.
A(z) <b>[E]</b> jelzőfény és egy szám jelenik meg.	Üzemzavar lépett fel.	Húzza ki egy időre a készülék hálózati kábelének csatlakozódugóját a csatlakozóaljzattól. Kapcsolja le a biztosítékot az otthoni elektromos rendszerben. Ezután csatlakoztassa újra a készüléket. Ha a(z) <b>[E]</b> szimbólum újra világít, hívja a márkaszervizt.
A(z) <b>[E3]</b> jelzőfény világitani kezd.	Az elektromos csatlakoztatás helytelen. A tápfeszültség a normál tartományon kívül esik.	A készülék telepítésének ellenőrzéséhez forduljon szakképzett villanyszerelőhöz.
A(z) <b>[E4]</b> jelzőfény világitani kezd.	A készülék meghibásodott, mert a folyadék elforrt a főzőedényből. A főzőzóna túlmelegedés védelem és az automatikus kikapcsolás működésben van.	Kapcsolja ki a készüléket. Vegye le a forró főzőedényt. Körülbelül 30 másodperc múlva kapcsolja be újra a főzőzónát. Amennyiben a főzőedény okozta a hibát, a hibaüzenet eltűnik a kijelzőről, a maradék hő visszajelző ott maradhat. Hűtse le megfelelően a főzőedényt, és ellenőrizze az „Edények az indukciós főzőzónához” c. résznek megfelelően, hogy a főzőedény megfelelő-e a készülékhez.
A(z) <b>[E7]</b> jelzőfény világitani kezd.	A hűtőventilátor eltömődött.	Ellenőrizze a hűtőventilátor eltömődését. Ha a(z) <b>[E7]</b> szimbólum újra világít, hívja a márkaszervizt.
A(z) <b>[E8]</b> jelzőfény világitani kezd.	Az elektromos csatlakoztatás helytelen. A készülék csak egyetlen fázisra van kötve.	A készülék telepítésének ellenőrzéséhez forduljon szakképzett villanyszerelőhöz (lásd a bekötési rajzot).

Ha a fenti megoldásokat már megpróbálta, de nem tudta megoldani a problémát, keresse fel a vásárlás helyét vagy a vevőszolgálatot. Adja meg nekik az adattáblán olvasható adatokat, az üvegkerámia háromjegyű kódját (az üvegfelület sarkában látható), valamint a megjelenő hibaüzenetet.

Győződjön meg arról, hogy a készüléket szakszerűen működteti-e. Ha nem megfelelően üze-

mellette a készüléket, az ügyfélszolgálat szerelője vagy az eladó kiszállása nem lesz ingyenes, még a garanciális időszakban sem. Az ügyfélszolgálattal és a garanciális feltételekkel kapcsolatos tájékoztatást a garanciakönyvben találja meg.

## ÜZEMBE HELYEZÉS



### VIGYÁZAT

Olvassa el a „Biztonsági információk” című szakaszt.



A szerelést megelőző teendők

A készülék beszerelése előtt az adattáblán található alábbi adatokat jegyezze fel. Az adattábla a készülékház alsó részén található.

- Típus .....
- PNC (Termékszám) .....
- Sorozatszám .....

### BEÉPÍTETT KÉSZÜLÉKEK

- Csak azután használhatja a beépített készülékeket, hogy a készüléket beszerelte a szabvá-

nyoknak megfelelő beépített szekrényekbe és munkafelületekbe.

### CSATLAKOZÓ KÁBEL

- A készüléket csatlakozó vezetékkel együtt szállítják.
- A megsérült hálózati vezetéket cserélje ki speciális (H05BB-F típusú, legalább  $T_{max} = 90$  °C-ot elviselő) vezetékre. Forduljon a helyi márkaszervizhez.

### ÖSSZESZERELÉS

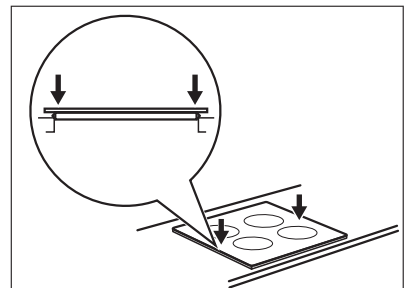
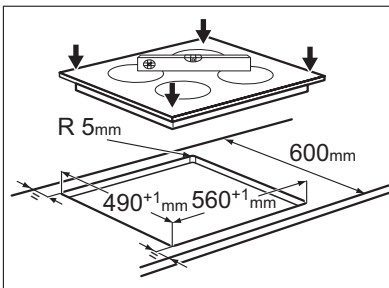
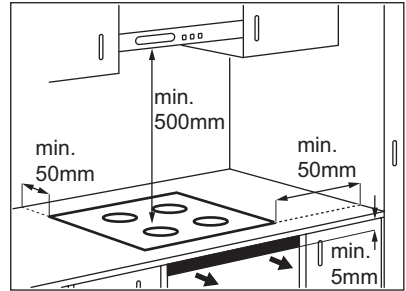
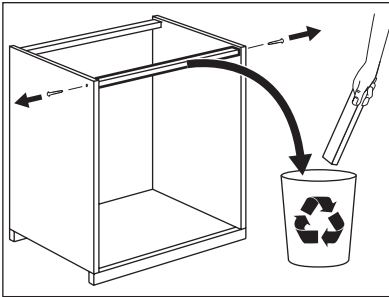



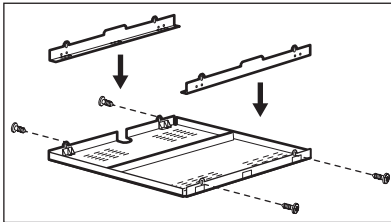
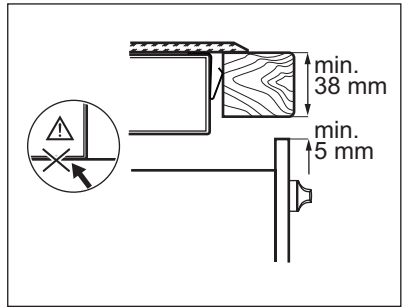
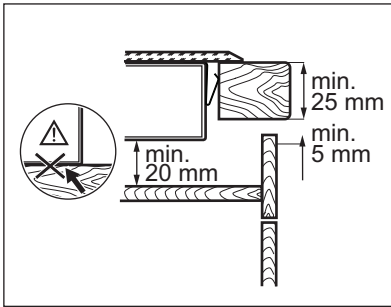

Ha védődobozt használ (kiegészítő tartozék<sup>1)</sup>), az elől lévő 5 mm-es légáramlási hely és a készülék alatti védőpadló nem szükségesek. A védődoboz nem használható, ha a készüléket egy sütő fölött helyezi el.

<sup>1)</sup> Lehetséges, hogy a védődoboz bizonyos országokban nem érhető el. Kérjük, keresse fel helyi értékesítőjét.

## MŰSZAKI INFORMÁCIÓK

Modell EHL6740FOK

Prod.Nr. 949 596 049 00

Typ 58 GAD EA AU

220-240 V 50-60 Hz

Induction 7.4 kW

Made in Germany

Ser.Nr. ....

7.4 kW

ELECTROLUX





### Főzőzónák teljesítménye

Főzőzóna	Névleges teljesítmény (Max. hőfokbeállítás) [W]	Rásegítés funkció bekapcsolva [W]	Rásegítés funkció max. időtartama [perc]	Főzőedény min. átmérője [mm]
Jobb hátsó	2300 W	3200 W	10	125
Jobb első	2300 W	3200 W	10	125
Bal hátsó	2300 W	3200 W	10	125
Bal első	2300 W	3200 W	10	125

A főzőzónák teljesítménye kismértékben eltérhet a táblázat adataitól. A teljesítmény a főzőedény anyagától és méretétől függően változik.

## KÖRNYEZETVÉDELMI TUDNIVALÓK

A következő jelzéssel ellátott anyagokat hasznosítsa újra: . Újrahasznosításhoz tegye a megfelelő konténerekbe a csomagolást. Járujjon hozzá környezetünk és egészségünk védelméhez, és hasznosítsa újra az elektromos és elektronikus hulladékot. A  tiltó

szimbólummal ellátott készüléket ne dobja a háztartási hulladék közé. Juttassa el a készüléket a helyi újrahasznosító telepre, vagy lépjen kapcsolatba a hulladékkezelésért felelős hivatallal.

## TURINYS

SAUGOS INFORMACIJA .....	52
GAMINIO APRAŠYMAS .....	54
KASDIENIS NAUDOJIMAS .....	56
NAUDINGA INFORMACIJA IR PATARIMAI .....	59
VALYMAS IR PRIEŽIŪRA .....	61
TRIKČIŲ ŠALINIMAS .....	62
ĮRENGIMAS .....	64
TECHNINĖ INFORMACIJA .....	65
APLINKOSAUGA .....	66

## MES GALVOJAME APIE JUS

Dėkojame, kad pirkote šį „Electrolux“ gaminį. Jūs pasirinkome gaminį, kuris pasižymi dešimtmečiais profesionalios patirties ir naujovėmis. Originalus ir stilingas, jis sukurtas turint galvoje jus. Taigi, kai tik naudojate jį, galite jaustis saugūs, žinodami, kad kiekvieną kartą pasieksite puikių rezultatų.

Sveiki atvykę į „Electrolux“ pasaulį!

**Apsilankykite mūsų interneto svetainėje, kad:**



gautumėte naudojimo patarimų, brošiūrų, trikčių šalinimo, aptarnavimo informacijos:  
**[www.electrolux.com](http://www.electrolux.com)**



užregistruotumėte savo gaminį geresniam aptarnavimui:  
**[www.electrolux.com/productregistration](http://www.electrolux.com/productregistration)**



įsigytumėte priedų, vartojamųjų prekių ir originalių atsarginių dalių savo prietaisui:  
**[www.electrolux.com/shop](http://www.electrolux.com/shop)**

## KLIENTŲ PRIEŽIŪROS IR APTARNAVIMO

Rekomenduojame naudoti tik originalias atsargines dalis.

Kreipdamiesi į aptarnavimo centrą, būtina pateikti šią informaciją.

Informacija yra nurodyta techninių duomenų plokštelėje. Modelis, PNC, serijos numeris.



Įspėjimas / atsargumo ir saugos informacija.



Bendroji informacija ir patarimai



Informacija dėl aplinkos apsaugos

Galimi pakeitimai.



## SAUGOS INFORMACIJA

Prieš įrengdami ir naudodami šį prietaisą, atidžiai perskaitykite pateiktą instrukciją. Gamintojas neatsako už sužalojimus ir žalą, patirtą dėl netinkamo prietaiso įrengimo ir naudojimo. Visada laikykite šią instrukciją šalia prietaiso, kad galėtumėte ją pasinaudoti vėliau.

### VAIKŲ IR PAŽEIDŽIAMŲ ŽMONIŲ SAUGA



#### ISPĖJIMAS

Pavojus uždusti, susižeisti arba tapti neįgaliais.

- Neleiskite naudoti prietaiso asmenims, įskaitant vaikus, turintiems fizinę jutimo ir proto negalią arba stokojantiems patirties ir žinių. Jūs turi prižiūrėti arba pamokyti naudotis prietaisu už jų saugą atsakingas asmuo.
- Neleiskite vaikams žaisti šiuo prietaisu.
- Visas pakuotės medžiagas laikykite vaikams nepasiekiamoje vietoje.
- Neleiskite vaikams ir naminiams gyvūnams būti šalia prietaiso, kai jis veikia arba vėsta. Neuždengtos dalys būna įkaitę.
- Jeigu prietaise įrengtas apsaugos nuo vaikų užraktas, rekomenduojame jį įjungti.

### ĮRENGIMAS



#### ISPĖJIMAS

Šį prietaisą turi prijungti tik kvalifikuotas asmuo.

- Nuimkite visas pakavimo medžiagas.
- Neįrengkite ir nenaudokite sugadinto prietaiso.
- Vadovaukitės su prietaisu pateikta naudojimo instrukcija.
- Būtina paaisyti minimalių atstumų iki kitų prietaisų ar įrenginių.
- Prietaisas yra sunkus: jį perkeldami, visada būkite atsargūs. Visuomet mėvėkite apsaugines pirštines.
- Apsaugokite nupjautus paviršius hermetiku, kad jie nuo drėgmės neišbrinktų.
- Apsaugokite prietaiso apačią nuo garų ir drėgmės.
- Jokiu būdu neįrengkite prietaiso greta durų ir po langų. Atidarant duris ar langus, jie gali nuverstį įkaitusius prikaistus nuo prietaiso.

- Jeigu prietaisas įrengiamas virš stalčių, įsitinkinkite, ar tarp prietaiso apačios ir apatinio stalčiaus yra pakankamai vietos orui cirkuliuoti.
- Užtikrinkite, kad tarp darbatalio ir prietaiso būtų laisvas 5 mm ventiliavimo tarpas. Garantija neapima žalos, atsiradusios dėl nepakankamo ventiliavimo tarpo.
- Prietaiso apačia gali įkaisti. Rekomenduojame po prietaisu įrengti nedegią pertvarą, kad nebūtų priegijos prie apačios.

### Elektros prijungimas



#### ISPĖJIMAS

Gaisro ir elektros smūgio pavojus.

- Visus elektros prijungimus privalo įrengti kvalifikuotas elektrikas.
- Prieš atlikdami kiekvieną elektros instaliaciją, įsitinkinkite, ar pagrindiniu prietaiso gnybtu neteka elektros srovė.
- Įsitinkinkite, ar prietaisas tinkamai įrengtas. Dėl laisvos arba netinkamai įrengtos kištukinės jungties gali perkaisti gnybtai.
- Įsitinkinkite, ar įrengta apsauga nuo elektros smūgių.
- Saugokite, kad elektros laidai neliestų prietaiso arba karštų prikaistuvų, kai jungsitė prietaisą į šalia esančius lizdus.
- Pasirūpinkite, kad elektros laidai nesusipainiotų.
- Kabelį tvirtinkite jo įtempimą mažinančiu spaustuku.
- Naudokite tinkamą maitinimo laidą.
- Būkite atsargūs, kad nesugadintumėte elektros kištuko ir maitinimo laido. Kreipkitės į techninio aptarnavimo centrą arba elektriką, jeigu reikia pakeisti pažeistą maitinimo laidą.
- Elektros instaliacija privalo turėti izoliavimo įtaisą, kuris leidžia atjungti prietaisą nuo maitinimo tinklo ties visais poliais. Tarp izoliavimo įtaiso kontaktų turi būti mažiausiai 3 mm pločio tarpelis.
- Naudokite tik tinkamus izoliavimo įtaisus: liniją apsaugančius automatinus jungiklius, saugiklius (įsukami saugikliai turi būti išimami iš jų laikiklio), įžeminimo nuotėkio atjungiamuosius įtaisus ir kontaktorius.

## NAUDOJIMO PASKIRTIS



### ĮSPĖJIMAS

Pavojus susižaloti, nudegti arba gauti elektros smūgį.

- Naudokite šį prietaisą namų ūkio aplinkoje.
- Nekeiskite šio prietaiso techninių savybių.
- Nenaudokite išorinio laikmačio arba atskiros nuotolinio valdymo sistemos prietaisui valdyti.
- Nepalikite veikiančio prietaiso be priežiūros.
- Nenaudokite šio prietaiso, jeigu jūsų rankos šlapios arba jeigu jis liečiasi prie vandens.
- Nedėkite stalo įrankių arba prikaistuvių dangčių ant kaitviečių. Jie gali įkaisti.
- Kiekvieną kartą panaudoję prietaisą, kaitvietes išjunkite. Nepasitikėkite prikaistuvių detektoriumi.
- Nenaudokite prietaiso kaip darbatalio arba vietos daiktams laikyti.
- Jeigu paviršius įskilęs, išjunkite prietaisą iš elektros tinklo, kad išvengtumėte elektros smūgio.
- Naudotojai, turintys širdies stimuliatorių, turi išlaikyti ne mažesnę kaip 30 cm atstumą, kai prietaisas veikia.



### ĮSPĖJIMAS

Gaisro arba sprogoimo pavojus.

- Kaitinant riebalus arba aliejų, gali kilti lengvai užsiliepsnojančių garų. Kaitindami riebalus ir aliejų, būkite atsargūs, kad liepsna arba įkaitę daiktai jų neuždegtų.
- Įkaitusio aliejaus garai gali savaimė užsiliepsnoti.
- Naudotas aliejus, kuriame yra maisto likučių, gali užsiliepsnoti esant žemesnei temperatūrai nei aliejus, kuris yra naudojamas pirmą kartą.
- Šalia prietaiso arba ant jo nedėkite degių produktų arba degiais produktais sudrėkintų daiktų.
- Nemėginkite gesinti gaisro vandeniu. Atjunkite prietaisą ir uždenkite liepsną dangčiu arba audiniu gaisrui gesinti.



### ĮSPĖJIMAS

Pavojus sugadinti prietaisą.

- Nestatykite įkaitusių prikaistuvių ant valdymo skydelio.
- Nestatykite ant karštų kaitviečių tuščių prikaistuvių.

- Būkite atsargūs, kad ant prietaiso nenukristų daiktai arba prikaistuviai. Jie gali pažeisti paviršių.
- Nejunkite kaitviečių, nepastatę ant jų prikaistuvių arba ant jų pastatę tuščius prikaistuvius.
- Nedėkite ant prietaiso aliuminio folijos.
- Indai iš ketaus, aliuminio arba su sugadintais dugnais gali subraižyti stiklo keramiką. Jeigu tokius indus nuo maisto gaminimo paviršiaus reikia patraukti, juos visada kelkite, o ne traukite.

## VALYMAS IR PRIEŽIŪRA



### ĮSPĖJIMAS

Pavojus sugadinti prietaisą.

- Reguliariai valykite prietaisą, kad apsaugotumėte paviršiaus medžiagą nuo nusidėvėjimo.
- Prietaisui valyti nenaudokite garų ir nepurškite vandeniui.
- Nuvalykite prietaisą drėgna, minkšta šluoste. Naudokite tik neutralius ploviklius. Nenaudokite šveičiamųjų produktų, šveitimo kempinių, tirpiklių arba metalinių grandyklų.

## SENO PRIETAISO IŠMETIMAS



### ĮSPĖJIMAS

Pavojus susižeisti arba uždusti.

- Ištraukite maitinimo laido kištuką iš maitinimo tinklo lizdo.
- Nupjunkite maitinimo laidą ir išmeskite jį.

## GAMINIO APRAŠYMAS

## BENDROJI APŽVALGA

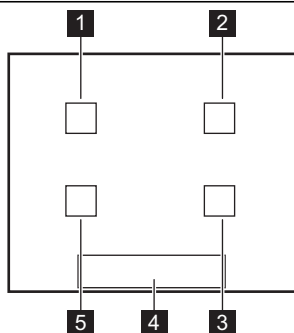

- 1** Indukcinė kaitvietė
- 2** Indukcinė kaitvietė
- 3** Indukcinė kaitvietė
- 4** Valdymo skydelis
- 5** Indukcinė kaitvietė

VALDYMO SKYDELIO  
IŠDĖSTYMAS

Kad matytumėte valdymo skydelį, įjunkite prietaisą su ①

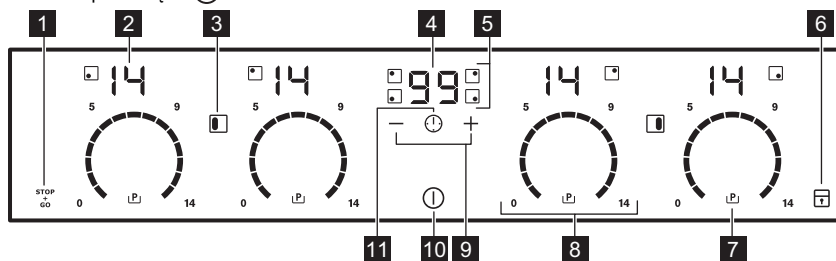

Prietaisą valdykite naudodami jutiklių laukus. Ekranai, indikatoriai ir garso signalai parodo, kurios funkcijos veikia.

Jutiklio laukas	Funkcija
<b>1</b> STOP + GO	Įjungia ir išjungia STOP+GO funkciją.
<b>2</b> Kaitinimo lygio rodmuo	Rodo kaitinimo lygį.
<b>3</b>	Įjungia „Bridge“ funkciją.
<b>4</b> Laikmačio ekranas	Rodo laiką minutėmis.
<b>5</b> Kaitviečių laikmačio indikatoriai	Rodo, kuriai kaitvietei nustatote laiką.
<b>6</b>	Užrakina / atrakina valdymo skydelį.
<b>7</b>	Įjungia galingumo funkciją.
<b>8</b> Valdymo skydelis	Nustato kaitinimo lygį.
<b>9</b> + / -	Padidinamas arba sumažinamas laikas.
<b>10</b>	Įjungia ir išjungia prietaisą.

Jutiklio laukas	Funkcija
<b>11</b> 	Nustatoma kaitvietė.

## KAITINIMO LYGIO RODMENYS

Ekranas	Aprašymas
	Kaitvietė išjungta.
	Kaitvietė veikia.
	Funkcija $\overset{STOP}{\underset{GO}{}}$ veikia.
	Veikia automatinio įkaitinimo funkcija.
	Veikia padidintos galios funkcija.
	Įvyko veikimo triktis.
	OptiHeat Control (3 veiksmas: likutinės šilumos indikatorius): gaminti toliau / išlaikyti šiltą / likutinė šiluma.
	Veikia užrakto / vaikų saugos funkcijos.
	Prikaistuvius netinkamas arba per mažas, arba neuždėtas ant kaitvietės.
	Veikia automatinio išjungimo funkcija.

## OPTIHEAT CONTROL (3 VEIKSMAS: LIKUTINĖS ŠILUMOS INDIKATORIUS)



### ĮSPĖJIMAS

 Galima nusideginti dėl likutinės šilumos!

OptiHeat Control rodo likutinės šilumos lygį. Indukcinės kaitvietės maisto gaminimo metu kaitina tiesiogiai prikaistuvio pagrindą. Stiklo keramikos paviršius išyla dėl likusio prikaistuvio karščio.

## KASDIENIS NAUDOJIMAS

### ĮJUNGIMAS IR IŠJUNGIMAS

Lieskite **Ⓛ** 1 sekundę, kad įjungtumėte arba išjungtumėte prietaisą.

Valdymo skydelis įsijungia, kai įjungiate prietaisą, ir išsijungia, kai išjungiate prietaisą.

Kai prietaisas yra išjungtas, galite matyti tik **Ⓛ** jutiklio lauką.

### AUTOMATINIS IŠJUNGIMAS

**Funkcija automatiškai išjungia prietaisą, jeigu:**

- visos kaitvietės yra išjungtos (**0**);
- įjungę prietaisą, nenustatėte kaitinimo lygio;
- kažką išliejote arba padėjote ką nors (puodą, šluostę ir pan.) ant valdymo skydelio ilgesniam laikui nei 10 sekundžių. Kurį laiką girdimas garso signalas ir prietaisas išsijungia. Nuimkite daiktą arba nuvalykite valdymo skydelį;
- prietaisas pernelyg įkaista (pvz., jeigu kaitinamą tuščią prikaistuvį). Prieš pakartotinai naudojant prietaisą, palaukite, kol kaitvietė atvės;
- naudojate netinkamus prikaistuvius. Užsidega simbolis **F** ir po 2 minučių kaitvietė išsijungia automatiškai;
- neišjungėte kaitvietės arba nepakeitėte kaitinimo lygio. Po tam tikro laiko užsidega **-** ir prietaisas išsijungia. Žr. toliau;
- santykis tarp kaitinimo lygio ir automatinio išjungimo funkcijos laiko:
  - **0** , **1** - **3** — 6 valandos;
  - **4** - **7** — 5 valandos;
  - **8** - **9** — 4 valandos;
  - **10** - **14** — 1,5 valandos.

### KAITINIMO LYGIS

Palieskite valdymo skydelį ties kaitinimo lygiu. Jeigu reikia, pakeiskite pagal arba prieš laikrodžio rodyklę. Neatleiskite, kol nepasirinksite tinkamo kaitinimo lygio. Ekrane rodomas kaitinimo lygis.

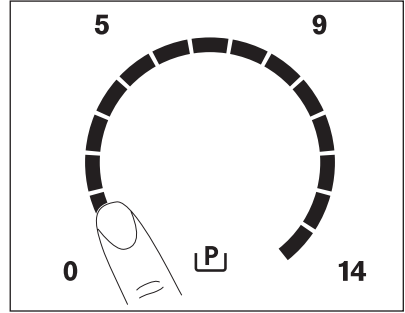

### FUNKCIJA „BRIDGE“

Funkcija „Bridge“ sujungia dvi kaitvietes ir jos veikia kaip viena.

Pirmiausiai nustatykite vienos kaitvietės kaitinimo lygį.

Norėdami įjungti funkciją „Bridge“ kairiajai / dešiniajai kaitvietėms, palieskite **0** / **0**. Norėdami nustatyti arba pakeisti kaitinimo lygį, palieskite vieną iš kairėje / dešinėje esančių valdymo jutiklių.

Norėdami išjungti funkciją „Bridge“, palieskite **0** / **0**. Kaitvietės veikia atskirai.

Kai naudojate tik vieną iš poros kaitviečių, rekomenduojame naudoti galinę kaitvietę. Taip pat kai naudojate didelį prikaistuvį, rekomenduojame jį dėti arti galinės kaitvietės.

### AUTOMATINIS ĮKAITINIMAS

Įjungus automatinio įkaitinimo funkciją, kaitvietė greičiau įkaista iki reikiamos temperatūros. Įjungus šią funkciją, kuriam laikui nustatoma didžiausia įkaitinimo temperatūra (žr. diagramą), o vėliau ji mažinama iki reikiamos temperatūros. Norėdami įjungti kaitvietės automatinio įkaitinimo funkciją:

1. Palieskite **P** (ekrane įsižiebia **P**).
2. Nedelsdami palieskite reikiamą įkaitinimo lygį. Po 5 sekundžių ekrane įsižiebia **P**. Norėdami išjungti šią funkciją, pakeiskite kaitinimo lygį.



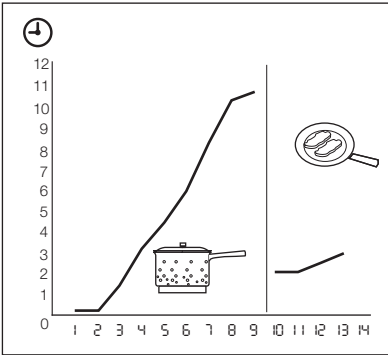

## GALINGUMO FUNKCIJA

Ijungta galingumo funkcija padidina indukcinės kaitvietės galią. Galingumo funkciją galima įjungti ribotam laikui (žr. skyrių „Techniniai duomenys“). Po to indukcinė kaitvietė automatiškai grįžta į aukščiausią kaitinimo lygį. Norėdami įjungti, palieskite **[P]**; išžiūbs **[P]**. Norėdami išjungti šią funkciją, pakeiskite į kaitinimo lygį.

## GALIOS VALDYMAS

Galios valdymo mechanizmas padalina galią dviem suporuotoms kaitvietėms (žr. paveikslėlių). Galios funkcija iki didžiausio lygio padidina vienos poroje esančios kaitvietės galią. Antros kaitvietės galia automatiškai sumažėja. Kaitvietės, kurios galia yra sumažinta, kaitinimo lygio rodmuo kinta tarp dviejų lygių.

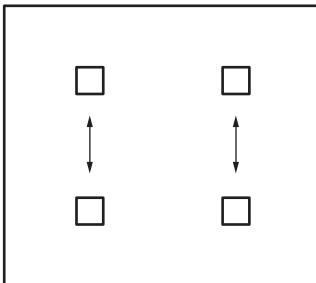

## LAIKMATIS

### Atgalinė laiko atskaita

Šį laikmatį naudokite kaitvietės maisto gaminimo trukmei nustatyti.

**Pasirinkę kaitvietę, nustatykite atgalinės laiko atskaitos laikmatį.**

Kaitinimo lygį galite nustatyti prieš nustatydami arba jau nustatę laikmatį.

- **Kad nustatytumėte kaitvietę:** lieskite pakartotinai tol, kol įsijungs reikiamos kaitvietės indikatorius.
- **Norėdami įjungti atgalinės laiko atskaitos laikmatį:** palieskite laikmačio **+** laikui nustatyti (**00 – 99** min.). Kai kaitvietės indikatorius pradeda lėtai mirksėti, pradėdama atgalinė laiko atskaita.
- **Norėdami pamatyti likusį laiką:** kaitvietę nustatykite, naudodami . Kaitvietės indikatorius pradeda greitai mirksėti. Ekране rodomas likęs laikas.
- **Norėdami pakeisti atgalinės laiko atskaitos laikmatį:** kaitvietę nustatykite, naudodami . Palieskite **+** arba **-**.
- **Laikmačiui išjungti:** kaitvietę nustatykite, naudodami . Palieskite **-**. Likęs laikas skaičiuojamas atgal iki **00**. Kaitvietės indikatorius užgęsta.

Atgalinei laiko atskaitai pasibaigus, pasigirsta garso signalas ir mirksi **00**. Kaitvietė išsijungia.



- **Norėdami išjungti garso signalą:** palieskite

## CountUp Timer (laiko skaičiavimo pirmyn laikmatis)

Naudokite CountUp Timer, norėdami stebėti, kiek laiko veikia kaitvietė.



- **Kad nustatytumėte kaitvietę (jeigu veikia daugiau kaip 1 kaitvietė):** lieskite pakartotinai tol, kol įsijungs reikiamos kaitvietės indikatorius.
- **Kad įjungtumėte CountUp Timer:** palieskite laikmačio **-**, užsidega **U/P**. Kai kaitvietės indikatorius pradeda lėtai mirksėti, pradėdama laiko atskaita pirmyn. Ekране tai rodoma **U/P**, tai skaičiuojamas laikas (minutėmis).
- **Norėdami pamatyti, kiek laiko veikia kaitvietė:** kaitvietę nustatykite, naudodami . Kaitvietės indikatorius pradeda greitai mirksėti. Ekране rodomas kaitvietės veikimo laikas.
- **Norėdami išjungti CountUp Timer:** nustatykite kaitvietę, naudodami ir palieskite **+** arba **-**, kad įjungtumėte laikmatį. Kaitvietės indikatorius užgęsta.

## Laikmatis

Kai kaitvietės neveikia, laikmatį galima naudoti kaip **laikmatį**. Palieskite . Palieskite **+** arba **-**, kad nustatytumėte laiką. Kai laikas baigiasi, pasigirsta garso signalas ir mirksi .



- **Norėdami išjungti garso signalą:** palieskite .

## STOP+GO

Funkcija  nustato visas veikiančias kaitvietes į žemiausią kaitinimo lygį (.

Veikiant , kaitinimo lygio keisti negalima.



Funkcija  nesustabdo laikmačio funkcijos.

- **Norėdami įjungti** šią funkciją, palieskite . Užsidega  simbolis.
- **Norėdami išjungti** šią funkciją, palieskite . Įsijungs anksčiau jūsų nustatytas kaitinimo lygis.

## UŽRAKINTA

Kaitvietėms veikiant, galite užrakinti valdymo skydelį, bet ne . Taip galima išvengti atsitiktinio kaitinimo nuostatos pakeitimo.

Pirmiausia nustatykite kaitinimo lygį.

Norėdami įjungti šią funkciją, palieskite . Simbolis  rodomas 4 sekundes.





Laikmatis lieka įjungtas.

Norėdami išjungti šią funkciją, palieskite . Įsijungs pirmiau jūsų nustatytas kaitinimo lygis. Išjungus prietaisą, išjungiami ir ši funkcija.





## VAIKŲ SAUGOS ĮTAISAS

Ši funkcija apsaugo, kad prietaisas nepradėtų veikti atsitiktinai.





### Vaikų saugos įtaiso įjungimas

- Įjunkite prietaisą, naudodami . **Kaitinimo lygio nenustatykite.**
- Laikykite palietę  4 sekundes. Užsidega  simbolis.
- Išjunkite prietaisą, naudodami .

### Vaikų saugos įtaiso išjungimas

- Įjunkite prietaisą, naudodami . **Kaitinimo lygio nenustatykite.** Laikykite palietę  4 sekundes. Užsidega  simbolis.
- Išjunkite prietaisą, naudodami .





## Vaikų saugos užrakto išjungimas tik vienai gaminimo sesijai

- Įjunkite prietaisą, naudodami . Užsidega  simbolis.
- Laikykite palietę  4 sekundes. **Per 10 sekundžių nustatykite kaitinimo lygį.** Prietaisą galima naudoti.
- Kai kaitlentę išjungiame naudodami , vaikų saugos įtaisas vėl įsijungia.

## OFFSOUND CONTROL (GARSO SIGNALŲ IŠJUNGIMAS IR ĮJUNGIMAS)

### Garso signalų išjungimas

Išjunkite prietaisą.





Palieskite  ir palaikykite 3 sekundes. Užsidega ir užgesta ekrano rodmenys. Palieskite  ir palaikykite 3 sekundes. Išsižiebia ; garso signalai įjungti. Palietus **+**, užsidega ; garso signalai išjungti.

Šiai funkcijai veikiant, garso signalai girdimi tik tuomet, kai:

- paliečiate ;
- užgesta laikmačio funkcija;
- baigiasi atgalinė laiko atskaita;
- kažką padėjote ant valdymo skydelio.

### Garso signalų įjungimas

Išjunkite prietaisą.

Palieskite  ir palaikykite 3 sekundes. Užsidega ir užgesta ekrano rodmenys. Palieskite  ir palaikykite 3 sekundes. Ekrane rodoma , nes garso signalai yra išjungti. Palietus **+**, ekrane rodoma . Garso signalai yra įjungti.

## NAUDINGA INFORMACIJA IR PATARIMAI.



### INDUKCINĖS KAITVIETĖS

Indukcinių kaitviečių stiprus elektromagnetinis laukas labai greitai įkaitina prikaistus.

### PRIKAISTUVIAI INDUKCINĖMS KAITVIETĖMS



Indukcinėms kaitvietėms naudokite tinkamus prikaistus.

#### Prikaistuvų medžiaga

- **tinkama:** ketus, plienas, emaliuotas plienas, nerūdijantis plienas, daugiasluoksnis dugnas (su atitinkamu gamintojo ženklu).
- **netinkama:** aliuminis, varis, žalvaris, stiklas, keramika, porcelianas.

#### Prikaistuviai tinka indukcinėi viryklei, jeigu...

- ... nedidelis kiekis vandens labai greitai užverda ant kaitvietės, nustatytos aukščiausia galia.
- ... ant prikaistuvo dugno prikimba magnetas.



**Prikaistuvo dugnas** turi būti kuo storesnis ir lygesnis.

**Prikaistuvo matmenys:** indukcinės kaitvietės prisitaiko automatiškai pagal prikaistuvo dugno dydį iki tam tikros ribos.

### KAITVIEČIŲ NAUDOJIMAS



#### SVARBU

Prikaistuvį uždėkite ant kvadrato, esančio ant jūsų gaminimui naudojamo paviršiaus. Visiškai uždenkite kvadratą. Prikaistuvo apačios magnetinė dalis turi būti bent 125 mm. Indukcinės kaitvietės prisitaiko automatiškai pagal prikaistuvo dugno dydį. Galite gaminti naudodami didelį prikaistuvį ant dviejų kaitviečių vienu metu.

### TRIUKŠMO LYGIS NAUDOJIMO METU

#### Jeigu girdite:

- traškėjimą: indai pagaminti iš skirtingų medžiagų (sumuštinio principu).
- švilpimą: naudojate vieną arba kelias kaitvietes didele galia ir indus, pagamintus iš skirtingų medžiagų (sumuštinio principu).

- Dūzgimas naudojate didelę galią.
  - Spragsėjimas elektrinis perjungimas.
  - Šnypštimas, gaudimas veikia ventiliatorius.
- Šis triukšmas yra normalus ir nereiškia prietaiso gedimo.**



Kaitvietės veiksmingumas

Kaitvietės veiksmingumas yra susijęs su prikaistuvo skersmeniu. Mažesnio nei minimalaus skersmens prikaistus gauna tik dalį kaitvietės sukuriamos galios. Mažiausius skersmenis rasite skyriuje „Techniniai duomenys“.

### ENERGIJOS TAUPYMAS



Energijos taupymas

- Jeigu įmanoma, prikaistus uždenkite dangčiais.
- Prikaistus pastatykite prieš įjungdami kaitvietę.
- Maistui pašildyti arba išlydyti naudokite likusį karštį.

### ÖKO TIMER (EKONOMINIS LAIKMATIS)



Energijos taupymo tikslais kaitvietės kaitinimo elementas automatiškai išsijungia anksčiau, nei pasigirsta atgalinės laiko atskaitos garso signalas. Veikimo trukmė priklauso nuo kaitinimo lygio ir maisto gaminimo trukmės.

### MAISTO GAMINIMO PAVYZDŽIAI



Santykis tarp kaitinimo lygio ir kaitvietės energijos suvartojimo nėra tiesinis.

Kai didinate kaitinimo lygį, jis nėra proporcingas kaitvietės energijos suvartojimo padidėjimui.

Tai reiškia, kad kaitvietė su vidutiniu kaitinimo lygiu naudoja mažiau nei pusę savo galios.



Duomenys lentelėje yra tik rekomendacinio pobūdžio.

Kaitinimo lygis	Naudojimas:	Trukmė	Patarimai	Vardinės galios suvartojimas
 1	Norint išlaikyti pagamintą maistą šiltą	pagal poreikį	Uždenkite prikaistuvį	3 %
1 - 3	„Hollandaise“ padažas, lydymas: sviestas, šokoladas, želatina	5–25 min.	Retkarčiais pamaišykite	3 – 8 %
1 - 3	Tirštinimas: purūs omlėtai, kepti kiaušiniai	10–40 min.	Gaminti uždengus dangčiu	3 – 8 %
3 - 5	Tinka virti ryžius ir gaminti pieno patiekalus, taip pat šildyti pagamintus patiekalus	25–50 min.	Verdant ryžius vandens turi būti dvigubai daugiau negu ryžių; pieno patiekalus kartkartėmis gaminimo metu pamaišykite	8 – 13 %
5 - 7	Daržovių gaminimas garuose, žuvis, mėsa	20–45 min.	Įpilkite kelis valgomuosius šaukštus skysčio	13 – 18 %
7 - 9	Bulvių virimas garuose	20–60 min.	Daugiausiai ¼ l vandens 750 g bulvių	18 – 25 %
7 - 9	Tinka gaminti didesnius maisto kiekius, troškinius ir sriubas	60–150 min.	Iki 3 l skysčio ir ingredientų	18 – 25 %
9 - 12	Neintensyvus kepimas: tinka kepti eskalopus, veršienos muštinius, kotletus, pyragėlius su įdaru, dešreles, kepenėles, miltų, sviesto ir pieno mišinius, kiaušinius, blynus, spurgas	jeigu reikia	Laikui įpusėjus, apverskite	25 – 45 %
12 - 13	Intensyvus kepimas, smulkiai supjaustytos paskrudintos bulvės, nugarinės žlėgtainis, bifšteksas	5–15 min.	Laikui įpusėjus, apverskite	45 – 64 %
14	Tinka virti vandeniui, virti makaronus, skrudinti mėsą (guliašą, troškintą mėsą), kepti bulvių traškučius apsemtus aliejuje			100 %
	Virti didelius kiekius vandens. Įjungtas galios valdymas.			

## Informacija apie aklamidus

**Svarbu** Remiantis naujausiomis mokslo žiniomis, intensyvus maisto skrudinimas (ypač tų produktų, kurių sudėtyje yra krakmolo) dėl sudėtyje esančių akrilamidų gali kelti grėsmę sveikatai. Dėl šios priežasties rekomenduojame gaminti kuo žemesnėje temperatūroje ir stipriai neskrudinti maisto.

# VALYMAS IR PRIEŽIŪRA

Prietaisą valykite po kiekvieno naudojimo.  
Visada naudokite prikaistuvius, kurių dugnas švarus.



Įbrėžimai ar tamsios dėmės stiklo keramikos paviršiuje neturi įtakos prietaiso veikimui.

## Norėdami pašalinti purvą:

- **Nedelsdami pašalinkite:** ištirpusį plastiką, plastikinę foliją ir maistą, kurio sudėtyje yra cukraus. Kitaip šie nešvarumai gali sugadinti prietaisą. Naudokite specialią, stiklui skirtą grandyklę. Grandyklę prie stiklo keraminio paviršiaus pridėkite smailiu kampu ir stumkite ašmenis paviršiumi.
  - **Kai prietaisas pakankamai atvės, pašalinkite šiuos nešvarumus:** kalkių nuosėdas, vandens, riebalų dėmes, blizgias metalo dėmes. Naudokite specialų valiklį, skirtą stiklo keramikos arba nerūdijančiojo plieno paviršiams valyti.
2. Prietaisą valykite drėgnu skudurėliu ir nedeliu valymo priemonės kiekiu.
3. Baigę **nušluostykite prietaisą švaria šluoste.**

# TRIKČIŲ ŠALINIMAS

Problema	Galimas	Sprendimas
Prietaiso negalima įjungti arba valdyti.		Dar kartą įjunkite prietaisą ir nustatykite kaitinimo lygį per mažiau nei 10 sekundžių.
	Vienu metu palietėte 2 arba daugiau jutiklių laukų.	Lieskite tik vieną jutiklio lauką.
	Veikia funkcija Stop+Go.	Žr. skyrių „Naudojimo instrukcija“.
	Ant valdymo skydelio yra vandens arba riebalų dėmių.	Nuvalykite valdymo skydelį.
Pasigirsta garso signalas ir prietaisas išsijungia. Kai prietaisas yra išjungtas, girdimas garso signalas.	Kažką padėjote ant vieno arba kelių jutiklio laukų.	Nuimkite daiktą nuo jutiklio laukų.
Prietaisas išsijungia.	Kažką uždėjote ant jutiklio lauko  .	Nuimkite daiktą nuo jutiklio lauko.
Neįsijiebia likusio karščio indikatorius.	Kaitvietė neįkaitusi, nes veikė pernelyg trumpai.	Jeigu kaitvietė veikė pakankamai ilgai ir jau turėtų būti įkaitusi, kreipkitės į techninio aptarnavimo centrą.
Neveikia automatinio įkaitinimo funkcija.	Kaitvietė karšta.	Palaukite, kol kaitvietė atvės.
	Nustatytas didžiausias kaitinimo lygis.	Esant didžiausiam kaitinimo lygiui, galios dydis yra toks pat, kaip ir automatinio įkaitinimo funkcijos.
Kaitinimo lygis keičiamas tarp dviejų lygių.	Įjungta galios valdymo funkcija.	Žr. skyrių „Galios valdymas“.
Jutiklių laukai įkaista.	Per didelis prikaistuvis arba jis yra per arti valdiklių.	Jei reikia, didelius prikaistuvius dėkite ant antroje eilėje esančių kaitviečių.
Liečiant jutiklių laukus, negirdimas garso signalas.	Garso signalai išjungti.	Įjunkite signalus (žr. skyrių „Garso signalų išjungimas“).
Įsijungia  .	Veikia automatinio išjungimo funkcija.	Išjunkite ir vėl įjunkite prietaisą.
Įsijungia  .	Veikia vaikų saugos įtaisas arba užrakto funkcija.	Žr. skyrių „Naudojimo instrukcija“.
Įsijungia  .	Ant kaitvietės neuždėtas prikaistuvis.	Uždėkite prikaistuvį ant kaitvietės.
	Netinkamas prikaistuvis.	Naudokite tinkamą prikaistuvį.
	Prikaistuvio dugno skersmuo yra per mažas pasirinktai kaitvietei.	Naudokite tinkamo dydžio prikaistuvius.

Problema	Galimas	Sprendimas
	Prikaistuvius neuždengia kvadrato.	Visiškai uždenkite kvadratą.
[sijungia E] ir skaičius.	Prietaise aptikta klaida.	Kuriam laikui atjunkite prietaisą nuo maitinimo tinklo. Atjunkite namo elektros skydinėje esantį saugiklį. Vėl įjunkite. Jeigu vėl rodoma [E], kreipkitės į techninio aptarnavimo centrą.
[sijungia E3].	Netinkamas elektros prijungimas. Netinkama maitinimo įtampa.	Paprašykite kvalifikuoto elektriko patikrinti instaliaciją.
[sijungia E4].	Prietaise aptikta klaida, nes prikaistuvius užkaistas tuščias. Veikia kaitviečių apsaugos nuo perkaitimo ir automatinio išjungimo funkcijos.	Išjunkite prietaisą. Nuimkite karštą prikaistuvį. Maždaug po 30 sekundžių vėl įjunkite kaitvietę. Jeigu problema buvo prikaistuvius, klaidos pranešimas išnyks iš ekrano, bet likusio karščio indikatorius gali likti. Palaukite, kol prikaistuvius pakankamai atvės, ir žr. skyrelį „Prikaistuviai indukciniams kaitvietėms“, ar jūsų prikaistuviai tinka prietaisui.
[sijungia E7].	Užblokuotas aušinimo ventiliatorius.	Patikrinkite, ar daiktai blokuoja aušinimo ventiliatorių. Jeigu vėl rodoma [E7], kreipkitės į techninio aptarnavimo centrą.
[sijungia EB].	Netinkamas elektros prijungimas. Prietaisas prijungtas tik prie vienos fazės.	Paprašykite kvalifikuoto elektriko patikrinti instaliaciją (žr. prijungimo paveikslėlį).

Jei išbandžius aukščiau išvardytus sprendimo būdus trikties pašalinti nepavyksta, kreipkitės į prekybos atstovą arba klientų aptarnavimo centrą. Nurodykite duomenis iš duomenų lentelės, stiklo keramikos kaitlentės triženklį raidžių ir skaičių kodą (jis yra stiklo paviršiaus kampe) ir užsidegusį klaidos pranešimą.

Įsitikinkite, ar tinkamai naudojate prietaisą. Jeigu ne, techninio aptarnavimo centro ar atstovo apsilankymas bus apmokestintas, nepaisant garantinio laikotarpio. Nurodymai apie klientų aptarnavimą ir garantijos sąlygos pateiktos garantijos brošiūroje.

## ĮRENGIMAS



### ĮSPĖJIMAS

Žr. skyrių „Saugos informacija“.



Prieš įrengiant

Prieš įrengiant prietaisą užrašykite informaciją iš techninių duomenų lentelės. Duomenų lentelę rasite prietaiso korpuso apačioje.

- Modelis .....
- PNC .....
- Serijos numeris.....

## ĮMONTUOJAMI PRIETAISAI

- Į baldus įmontuojami prietaisai gali būti naudojami tik po to, kai jie bus įrengti tinkamame standartus atitinkančiame paviršiuje.

## ĮRENGIMAS

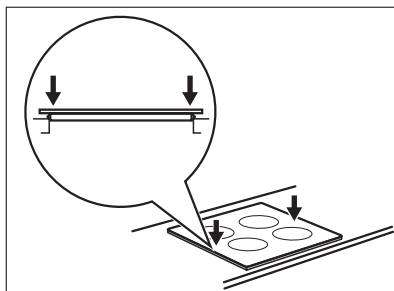
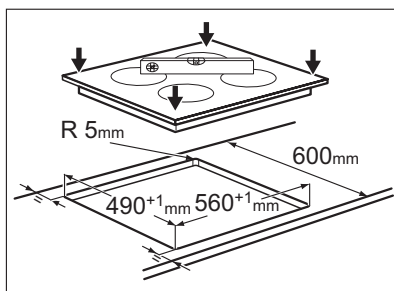
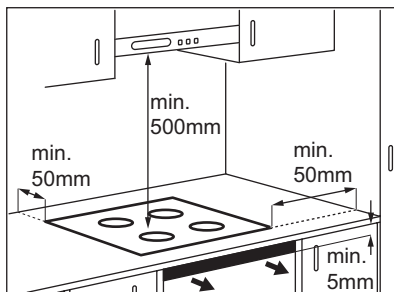
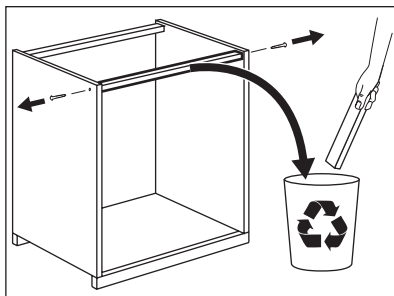

## ELEKTROS LAIDAS

- Prietaisas pateikiamas su elektros laidu.
- Pažeistą maitinimo kabelį pakeiskite specialiu laidu (H05BB-F Tmax 90 °C arba aukštesnės temperatūros). Kreipkitės į vietos techninio aptarnavimo centrą.



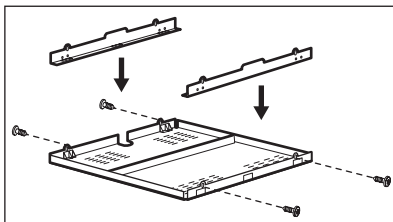
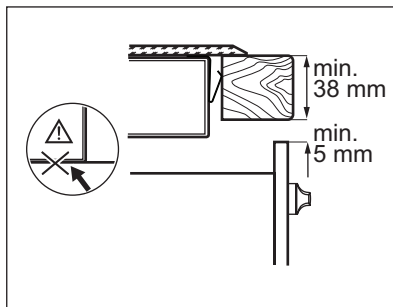
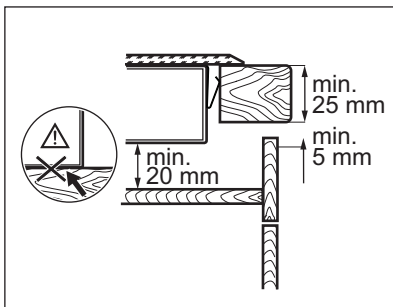

Jeigu naudojate apsauginę pertvarą (papildomas priedas<sup>1)</sup>), 5 mm tarpas orui priekyje ir apsauginės grindys tiesiai po prietaisu yra nebūtinos. Jeigu prietaisas įrengiamas virš orkaitės, apsauginės pertvaros naudoti negalima.

<sup>1)</sup> Kai kuriose šalyse apsauginės pertvaros priedo gali būti neįmanoma įsigyti. Kreipkitės į savo vietinį tiekėją.

## TECHNINĖ INFORMACIJA

Modell EHL6740FOK  
 Typ 58 GAD EA AU  
 Induction 7.4 kW  
 Ser.Nr. ....  
 ELECTROLUX

Prod.Nr. 949 596 049 00  
 220-240 V 50-60 Hz  
 Made in Germany  
 7.4 kW





### Kaitviečių galia

Kaitvietė	Vardinė galia (didžiausias kaitinimo lygis) (W)	Įjungta galios funkcija (W)	Galingumo funkcijos didžiausia trukmė (min.)	Mažiausias prikaistuvio skersmuo (mm)
Dešinioji galinė	2300 W	3200 W	10	125
Dešinioji priekinė	2300 W	3200 W	10	125
Kairioji galinė	2300 W	3200 W	10	125
Kairioji priekinė	2300 W	3200 W	10	125

Kaitviečių galia šiek tiek gali skirtis nuo lentelėje pateiktų duomenų. Ji kinta priklausomai nuo prikaistuvio medžiagos ir matmenų.

## APLINKOSAUGA

Atiduokite perdirbti medžiagas, pažymėtas šiuo ženklu . Išmeskite pakuotę į atitinkamą atliekų surinkimo konteinerį, kad ji būtų perdirbta. Padėkite saugoti aplinką bei žmonių sveikatą ir surinkti bei perdirbti elektros ir elektronikos

prietaisų atliekas. Neišmeskite šiuo ženklu  pažymėtų prietaisų kartu su kitomis buitinėmis atliekomis. Atiduokite šį gaminį į vietos atliekų surinkimo punktą arba susisiekite su vietnos savivaldybe dėl papildomos informacijos.



