

BS9314401
BS931440P

www.markabolt.hu
HU SÜTŐ

HASZNÁLATI ÚTMUTATÓ

AZ ÖN ELÉGEDETTSÉGE ÉRDEKÉBEN

Köszönjük, hogy megvásárolta ezt az AEG készüléket. Reméljük, hogy készülékünk kifogástalan teljesítményével hosszú éveken át elégedett lesz. Pontosan ezért alkalmaztunk olyan innovatív technológiákat és jellemzőket, melyek a mindennapi teendőket nagymértékben megkönnyítik, és amelyeket más készülékeken nem talál meg. Kérjük, szánjon néhány percet az útmutató végigolvasására, hogy a maximumot hozhassa ki készülékéből.

KIEGÉSZÍTŐ TARTOZÉKOK ÉS SEGÉDANYAGOK

Az AEG webáruházban mindent megtalál, ami ahhoz szükséges, hogy AEG készülékeinek ragyogó külsejét és tökéletes működését fenntartsa. Ezzel együtt széles választékban kínáljuk a legszigorúbb szabványoknak és az Ön minőségi igényeinek megfelelően tervezett és kivitelezett egyéb kiegészítő tartozékokat - a különleges főzőedényektől az evőeszköz kosarakig, az edénytartóktól a fehérnemű-zsákokig...



Látogassa meg webáruházunkat az alábbi címen:
www.aeg.com/shop

TARTALOMJEGYZÉK

4	Biztonsági információk
7	Termékleírás
10	Az első használat előtt
10	Kezelőpanel
12	Napi használat
16	Órafunkciók
18	Automatikus programok
19	Tartozékok használata
21	További funkciók
24	Ápolás és tisztítás
28	Mit tegyek, ha...
29	Műszaki információk
29	Környezetvédelmi tudnivalók

A felhasználói kézikönyvben az alábbi szimbólumokat használjuk:



Fontos információk, amelyek személyes biztonságát szolgálják, illetve információk arra vonatkozóan, hogyan előzheti meg a készülék károsodását.



Általános információk és tanácsok



Környezetvédelmi információk

A változtatások jogát fenntartjuk.



BIZTONSÁGI INFORMÁCIÓK

Az üzembe helyezés és használat előtt gondosan olvassa el a mellékelt útmutatót. A nem megfelelő üzembe helyezés vagy használat által okozott károkért nem vállal felelősséget a gyártó. További tájékozódás érdekében tartsa elérhető helyen az útmutatót.

Gyermekek és fogyatékkal élő személyek biztonsága



VIGYÁZAT

Fulladás, sérülés vagy tartós rokkantság kockázata.

- Ne engedje, hogy a készüléket csökkent fizikai, értelmi vagy mentális képességű, illetve megfelelő tapasztalatok és ismeretek híján lévő személy használja, beleértve a gyermekeket is. Ha ilyen személyek használják a készüléket, a biztonságukért felelős személynek kell őket felügyelnie, illetve a készülék használatára vonatkozóan útmutatást kell biztosítani számukra.
- Ne hagyja, hogy gyermekek játsszanak a készülékkel.
- Minden csomagolóanyagot tartson távol a gyermekektől.
- A gyermekeket és kedvenc háziállatokat tartsa távol a készüléktől működés közben, és működés után, lehűléskor. A készülék elérhető részei forróak.
- Ha rendelkezik gyermekbiztonsági zárral a készülék, akkor célszerű azt bekapcsolni.

Üzembe helyezés



VIGYÁZAT

A készüléket csak képezített személy helyezheti üzembe.

- Távolítsa el az összes csomagolóanyagot.
- Ne helyezzen üzembe, és ne is használjon sérült készüléket.
- Tartsa be a készülékhez mellékelt üzembe helyezési útmutatóban foglaltakat.
- Súlyos a készülék, ezért legyen körültekintő a mozgításakor. Mindig viseljen munkavédelmi kesztyűt.
- Soha ne húzza a készüléket a fogantyújánál fogva.
- Tartsa meg a minimális távolságot a többi készüléktől és egységtől.
- A készüléket biztonságos szerkezetek alá és mellé helyezze.
- A készüléket azonos magasságú készülékek vagy egységek mellett helyezze el.

Elektromos csatlakoztatás



VIGYÁZAT

Tűz- és áramütésveszély.

- Minden elektromos csatlakoztatást szakképzett villanszerelőnek kell elvégeznie.
- A készüléket kötelező földelni.
- Ellenőrizze, hogy az adattáblán szereplő elektromos adatok megfelelnek-e a háztartási hálózati áram paramétereinek. Amennyiben nem, forduljon szakképzett villanszerelőhöz.

- Mindig megfelelően felszerelt, áramütés ellen védett aljzatot használjon.
- Ne használjon hálózati elosztót és hosszabbító kábelt.
- Ügyeljen a hálózati csatlakozódugó és a hálózati kábel épségére. Ha a hálózati kábel cseréjére szorul, forduljon a márkaszervizhez vagy villanyszerelőhöz.
- Ügyeljen arra, hogy a hálózati kábelek ne érjenek hozzá a készülék ajtajához, különösen akkor, ha az forró.
- A feszültség alatt álló és szigetelt alkatrészek érintésvédelmi részeit úgy kell rögzíteni, hogy szerszám nélkül ne lehessen eltávolítani azokat.
- Csak az üzembe helyezés befejezése után csatlakoztassa a hálózati csatlakozódugót a hálózati csatlakozóaljzatba. Ügyeljen arra, hogy a hálózati dugasz üzembe helyezés után is könnyen elérhető legyen.
- Amennyiben a hálózati konnektor rögzítése laza, ne csatlakoztassa a csatlakozódugót hozzá.
- A készülék csatlakozásának bontására, soha ne a hálózati kábelnél fogva húzza ki a csatlakozódugót. A kábelt mindig a csatlakozódugónál fogva húzza ki.
- Kizárólag megfelelő szigetelőberendezést alkalmazzon: hálózati túlterhelésvédő megszakítót, biztosítékot (a többi eltávolított csavaros típusú biztosítékot), földzárlatkioldót és védőrelét.
- Az elektromos készüléket egy szigetelőberendezéssel kell ellátni, amely lehetővé teszi, hogy minden ponton leválassza a készüléket az elektromos hálózatról. A szigetelőberendezésnek legalább 3 mm-es érintkezőtávolsággal kell rendelkeznie.

Használat



VIGYÁZAT

Sérülés-, égés-, áramütés- és robbanásveszély.

- A készüléket háztartási környezetben használja.
- Ne változtassa meg a készülék műszaki jellemzőit.
- Ellenőrizze, hogy a készülék szellőzőnyílásai nincsenek-e lezárva.
- Működés közben tilos a készüléket felügyelet nélkül hagyni.
- Minden használat után kapcsolja ki a készüléket.
- A készülék belseje használat közben felforrósodik. Ne érintse meg a készülék belsejében lévő fűtőelemeket. Amikor a sütőből kivesszi vagy behelyezi az edényeket, mindig használjon konyhai edényfogó kesztyűt.
- Körültekintően járjon el, ha működés közben kinyitja a készülék ajtaját. Forró levegő távozhat a készülékből.
- Ne működtesse a készüléket nedves kézzel, vagy amikor az vízzel érintkezik.
- Ne gyakoroljon nyomást a nyitott ajtóra.
- Ne használja a készüléket munka- vagy tárolófelületként.
- Működés közben mindig tartsa csukva a készülék ajtaját.
- Óvatosan nyissa ki a készülék ajtaját. Az alkoholtartalmú alkotóelemek alkoholos levegőlegyet hozhatnak létre.

- Ügyeljen arra, hogy szikra vagy nyílt láng ne legyen a készülék közelében, amikor kinyitja az ajtót.
- Ne tegyen gyúlékony anyagot vagy gyúlékony anyaggal szennyezett tárgyat a készülékbe, annak közelébe, illetve annak tetejére.



VIGYÁZAT

A készülék károsodásának veszélye áll fenn.

- A zománc elszíneződésének vagy károsodásának megakadályozása érdekében:
 - Ne tegyen edényt vagy egyéb tárgyat közvetlenül a készülék sütőterének aljára.
 - Ne tegyen alufóliát közvetlenül a készülék sütőterének aljára.
 - Ne engedjen vizet a forró készülékbe.
 - A főzés befejezése után ne tárolja a nedves edényeket vagy az ételt a készülékben.
 - A tartozékok kivételekor vagy berakásakor óvatosan járjon el.
- A zománc elszíneződése nincs hatással a készülék teljesítményére. Ez a garanciajog szempontjából nem számít hibának.
- A nagy nedvességtartalmú sütemények esetében mély tepsit használjon a sütéshez. A gyümölcsök leve maradandó foltokat ejthet.

Gőzben sütés



VIGYÁZAT

Égési sérülés és a készülék károsodásának veszélye áll fenn.

- Gőz sütés közben ne nyissa ki a készülék ajtaját. Gőz szabadulhat ki.

Ápolás és tisztítás



VIGYÁZAT

Személyi sérülés, tűz vagy a készülék károsodásának veszélye áll fenn.

- Karbantartás előtt kapcsolja ki a készüléket, és húzza ki a hálózati csatlakozódugót a csatlakozóaljzatból.
- Ellenőrizze, hogy lehűlt-e a készülék. Máskülönben fennáll a veszély, hogy az üvegtáblák eltörnek.
- A sütőajtó sérült üvegtábláját haladéktalanul cserélje ki. Forduljon a márkaszervizhez.
- Legyen óvatos, amikor az ajtót leszereli a készülékről. Az ajtó nehéz!
- Rendszeresen tisztítsa meg a készüléket, hogy elkerülje a felületének rongálódását.
- A készülékben maradt zsír vagy étel tüzet okozhat.
- A készüléket puha, nedves ruhával tisztítsa. Csak semleges tisztítószeret használjon. Ne használjon súrolószert, súrolószivacsot, oldószert vagy fém tárgyat.
- Amennyiben tűzhelytisztító aeroszolt használ, tartsa be a tisztítószer csomagolásán feltüntetett biztonsági utasításokat.
- Ne tisztítsa a katalitikus zománcréteget (ha van) semmilyen mosószerrel.

Belső világítás

- Az izzó, illetve halogén lámpa olyan típusú, amely kizárólag háztartási készülékekhez használható. Otthona kivilágítására ne használja.



VIGYÁZAT

Vigyázat! Áramütés-veszély.

- A lámpa cseréje előtt húzza ki a hálózati dugaszt a hálózati aljzataból.
- Kizárólag az eredetivel megegyező műszaki jellemzőkkel rendelkező lámpát használjon.

Ártalmatlanítás



VIGYÁZAT

Sérülés- vagy fulladásveszély.

- Bontsa a készülék hálózati csatlakozását.
- Vágja le a hálózati tápkábelt, és helyezze a hulladékba.
- Szerelje le az ajtókilincset, hogy megakadályozza gyermekek és kedvenc állatok készülékben rekedését.

TERMÉKLEÍRÁS

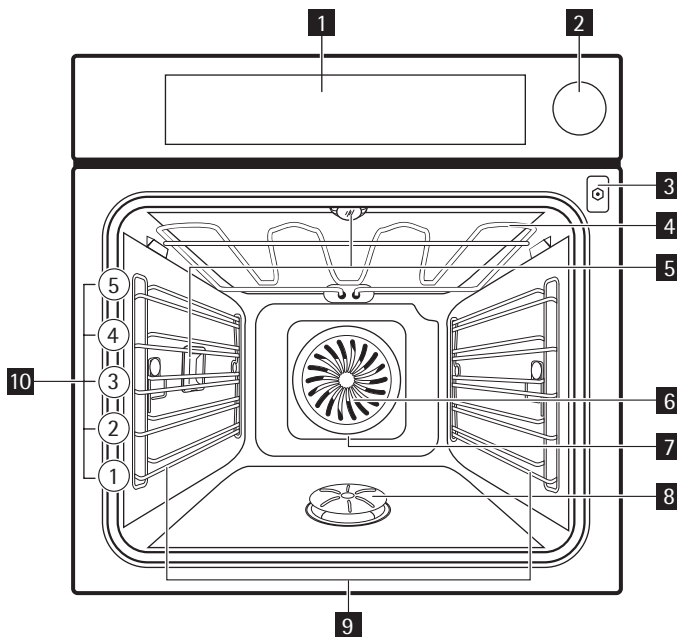

1 Kezelőpanel

2 Víztartály

- 3 A maghőmérséklet érzékelőjének aljzata
- 4 Fűtőelem
- 5 Sütővilágítás
- 6 Ventilátor
- 7 Hátsó fal fűtőeleme
- 8 Gőzfejlesztő fedéllel
- 9 Polctartó, eltávolítható
- 10 Polcmagasságok

Sütő tartozékai

- **Huzalpolc**

Főzőedényekhez, tortaformákhoz, tepsikhez.

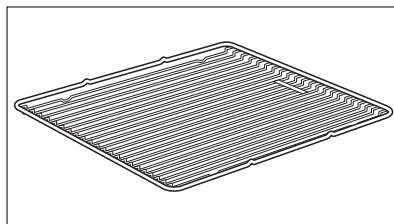

- **Tepsi**

Tortákhoz és süteményekhez.

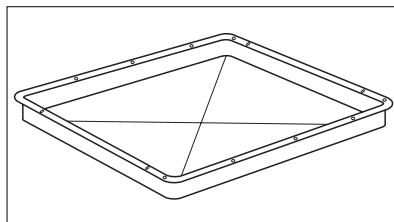

- **Grill / sütőedény**

Sütemények és húsok sütéséhez, illetve zsírfelfogó edényként.

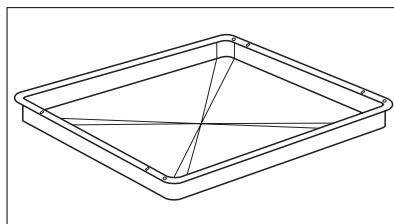

- **Tésztasütő tál**

Péksüteményhez, perechez és aprósüteményhez.

Megfelelő gőzlési funkciókhoz. A felület elszíneződése nincs hatással a funkció működésére.

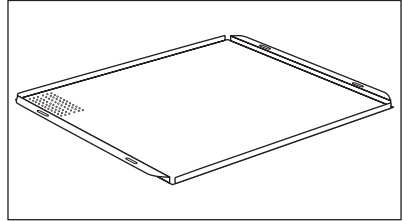

- **Szivacs**

A gőzfejlesztőben lévő maradék víz felszívására.

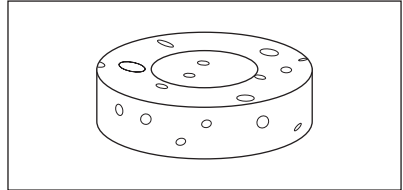

- **Gőzlő készlet**

Egy perforálatlan és egy perforált edény.

A gőzlőkészlet elvezeti a lecsapódó vizet az ételről párolás közben. Olyan étel elkészítéséhez használja, melyet elkészítés közben nem kell víznek ellepni (pl. zöldségek, hal, csirkemell). A készlet nem alkalmas vízben áztatandó étel elkészítéséhez (pl. rizs, polenta (árpalisztból és kukoricalisztből készült kása), tészta).

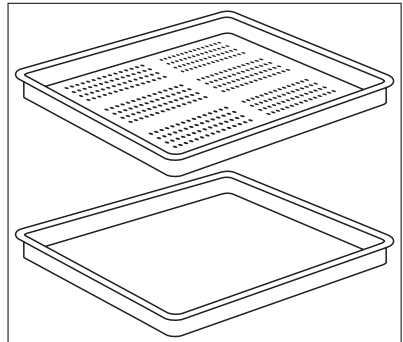

- **Maghőmérséklet érzékelő**

Az étel elkészültének mérésére.

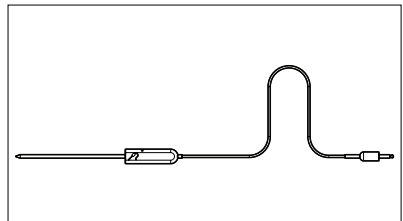

- **Teleszkópos polctartók**
Polcokhoz és tálcákhoz.

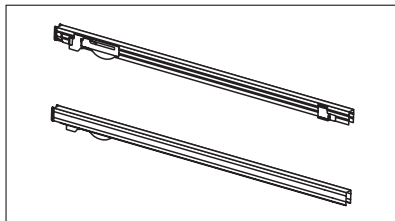

AZ ELSŐ HASZNÁLAT ELŐTT



VIGYÁZAT

Olvassa el a „Biztonsági információk” című szakaszt.

A legelső tisztítás

- Távolítson el minden alkatrészt a készülékből.
- Az első használat előtt tisztítsa ki a készüléket.



FIGYELEM

Ne használjon súrolószert a tisztításhoz! Ez kárt okozhat a készülékben. Olvassa el az "Ápolás és tisztítás" című fejezetet.

A legelső csatlakoztatás

A készülék legelső, vagy áramkimaradás utáni csatlakoztatásakor be kell állítania a nyelvet, a kijelző kontrasztot, kijelző fényerőt és a pontos időt. A beállító forgatógombot használja az érték beállításához. Ha igen, nyomja meg az OK gombot.





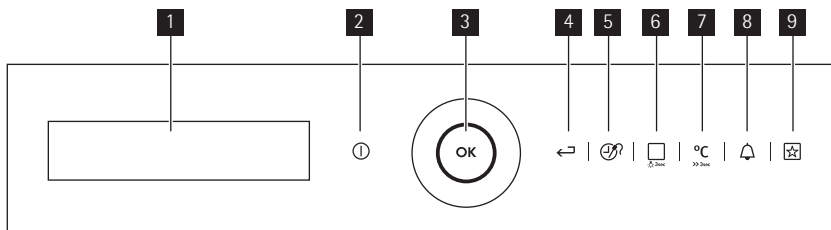

KEZELŐPANEL

Elektronikus programkapcsoló



Az érzékelőmezőket használja a készülék működtetéséhez

Szám	Érzékelő-mező	Funkció	Megjegyzés
1	-	Kijelző	A készülék aktuális beállításait mutatja.

Szám	Érzékelő-mező	Funkció	Megjegyzés
2		Be/ki	A készülék be- és kikapcsolása.
3	OK	OK és forgatógomb	Választás vagy beállítás megerősítése. Forgassa el a forgatógombot a navigáláshoz.
4		Főmenü gomb	A főmenü megjelenítése.
5		Idő és további funkciók	Más funkciók beállításához. Sütő-funkció működésekor érintse meg az érzékelőmezőt az időkapcsoló, a Gyerekzár, a Kedvenc memória, a Melegen tartás, a Set + Go beállításához, vagy a húshőmérő beállításainak módosításához.
6		Sütőfunkciók vagy Előre programozott sütés	Egy sütőfunkció kiválasztásához érintse meg egyszer az érzékelőmezőt. Az Előre programozott sütés funkció kiválasztásához érintse meg kétszer az érzékelőmezőt. A sütő világítás bekapcsolásához vagy kikapcsolásához, érintse meg 3 másodpercig a mezőt.
7		Hőmérséklet-választó	A sütő hőmérsékletének beállításához vagy a készüléken belüli jelenlegi hőmérséklet kijelzéséhez. A Gyors felfűtés funkció bekapcsolásához vagy kikapcsolásához érintse meg 3 másodpercig a mezőt.
8		Percszámláló	A Percszámláló beállítása.
9		Kedvenc program	Kedvencek megtekintéséhez.

Kijelző

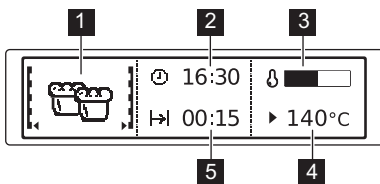

- 1** Sütőfunkció
- 2** Az aktuális időt mutatja
- 3** Felmelegítés kijelző
- 4** Hőmérséklet
- 5** Egy funkció időtartamát vagy befejezését mutatja

A kijelző egyéb kijelzései

Szimbólum	Funkció	
	Percszámláló	A funkció aktív.
	Időtartam	A pontos időt mutatja a kijelző.
	Időtartam	A sütési ciklushoz szükséges időt jelzi.
	Befejezési idő	A sütési ciklus befejezési idejét mutatja.
	Idő kijelzés	Megmutatja, hogy milyen hosszan működik a fűtés funkció.
	Felmelegítés kijelző	A sütőtér hőmérsékletét jelzi. A kijelzőn akkor is ez látható, ha a kikapcsolja a készüléket, és a sütőtér még meleg.
	Gyors felfűtés jelző	A funkció aktív. Csökkenti a melegítési időt.
	Súlyautomatika használatával	A kijelző azt jelzi, hogy az automatikus mérőfunkció aktív, vagy a tömeg módosítható.
	Melegen tartás	A kijelző azt jelzi, hogy a funkció aktív.

NAPI HASZNÁLAT







VIGYÁZAT





Olvassa el a „Biztonsági információk” című szakaszt.

A menük áttekintése

Főmenü

Szimbólum	Menüpont	Alkalmazás
	Sütőfunkciók	A sütőfunkciók listáját tartalmazza.
	Előre programozott sütés	Az automatikus sütési programok listáját tartalmazza.
	Gőztisztítás	Gőzzel való tisztítási eljárás.
	Alapbeállítások	Az egyéb beállítások listáját tartalmazza.
	Kedvenc program	A sütő egyéb paramétereinek beállítására szolgál.





Almenük a következőhöz: Alapbeállítások















Szimbólum	Almenü	leírása
	Óra beállítása	A pontos idő beállítása az órán.
	Idő kijelzés	BE állapotban a kijelzőn a pontos idő látható, miután kikapcsolja a sütőt.
	SET + GO	BE állapotban aktiválhatja a funkciókat, amikor bekapcsolja a sütőfunkciót.
	Melegen tartás	BE állapotban aktiválhatja ezt a funkciót, amikor bekapcsolja a sütőfunkciót.

Szimbólum	Almenü	leírása
	Idő kiterjesztés	Be- vagy kikapcsolja a funkciót.
	Kijelző kontraszt	Fokozatosan módosíthatja a kijelző kontrasztját.
	Kijelző fényerő	Fokozatosan módosíthatja a kijelző fényerejét.
	Nyelv	A kijelzések nyelvének beállítása.
	Figyelmeztető hangerő	Fokozatonként beállítja a gombnyomások és jelzések hangerejét.
	Nyomógomb hang	Az érintőmezők hangjának ki- és bekapcsolása.
	Hangbeállítás	A figyelmeztető hangjelzések ki- és bekapcsolása.
	Tisztítási segítség menü	Végigvezeti a tisztítási folyamaton.
	Szerviz	A szoftver verziószám és a konfiguráció megjelenítése.
	Gyári beállítások	Minden beállítás visszakapcsolása a gyári értékre.

Sütőfunkciók

Almenü a következőhöz: Sütőfunkciók

sütőfunkció	Alkalmazás
	Vital sütés Zöldségekhez, halhoz, burgonyához, rizshez, tésztákhoz vagy speciális köretekhez.
	Interval sütés Nagy nedvességtartalmú ételek és posírozott hal, vaníliapuding és terrine (pástétom) esetén.
	Interval + sütés Kenyér sütéséhez, nagy húsdarabok sütéséhez vagy hideg és fagyasztott ételek felmelegítéséhez.
	ECO gőz Az ECO funkciók segítségével optimalizálhatja az energiafogyasztást a sütés során. Ehhez azonban először be kell állítania a sütés idejét. Az ajánlott beállításokról bővebb információt a sütési táblázatokban talál, a megfelelő sütőfunkciók leírásánál.
	Hólégbefúvás (nedves) Alapvetően száraz sütemények sütéséhez és sütőformában, egy polcon történő, energiatakarékos sütéshez.
	Hólégbefúvás, nagy hőfok Egyszerre három szinten történő sütéshez ajánljuk. A sütő hőmérsékletét az Alsó + felső sütés hőmérsékleténél 20 - 40 °C-kal alacsonyabbra állítsa.
	Pizzasütés Olyan ételek azonos sütőszinten történő sütéséhez, amelyek intenzívebb barnítást és ropogós alsó alapot igényelnek. A sütő hőmérsékletét az Alsó + felső sütés hőmérsékleténél 20 - 40 °C-kal alacsonyabbra állítsa.

	sütőfunkció	Alkalmazás
	Hőlégbefúvás, kis hőfok	Különösen porhanyós, szaftos sülték készítéséhez.
	Alsó + felső sütés	Tészták és húsok egy sütőpolcon való sütéséhez
	Fagyasztott ételek	Készételekhez, mint sült burgonya, steak burgonya, tavaszi tekerecs.
	Infrasütés	Nagyobb húsdarabok vagy nem csontozott szárnyas sütése egy polcszinten. Továbbá, ha rácson szeretne sütni és piritani.
	Grill + felső sütés	Nagyobb mennyiségű, lapos ételdarabok grillezéséhez. Kenyér piritásához.
	Grill	A rács közepére helyezett lapos étel grillezéséhez. Kenyér piritásához.
	Melegen Tartás	Az étel melegen tartásához.
	Felolvasztás	Fagyasztott élelmiszerek kiolvasztásához.
	Alsó sütés	Ropogós alapú sütemények készítéséhez, és étel tartósításához.
	Kelesztés	Élesztős tészta szabályozott kelesztéséhez sütés előtt.
	Kenyér	Kenyér sütéséhez.
	Csóben sütés	Sütőben készíthető fogásokhoz, mint a lasagna és burgonyafelfújt. Csóben sütés és piritás.
	Tartósítás	Növények tartósítására, pl. vegyes savanyúság üvegekben és lében.
	Aszalás	Szeletelt gyümölcsök, mint alma, szilva, őszibarack és zöldségek, mint paradicsom, cukkini vagy gomba aszalására.
	Edény melegítés	Az edények táálaláshoz való előmelegítésére.
	Újramelegítés gőzzel	Az elkészített étel melegítése közvetlenül a táányéron.

sütőfunkció		Alkalmazás
	ECO sütés	Az ECO funkciók segítségével optimalizálhatja az energiafogyasztást a sütés során. Ehhez azonban először be kell állítania a sütés idejét. Az ajánlott beállításokról bővebb információt a sütési táblázatokban talál, a megfelelő sütőfunkciók leírásánál.



Navigálás a menükben

A menük használata:

1. Kapcsolja be a készüléket.
2. A menüpont kiválasztására az óramutató járásával vagy azzal ellentétes irányba forgassa a beállító forgatógombot.
3. Nyomja meg az **OK** gombot az almenük behívásához vagy a beállítás elfogadásához. Bármelyik ponton vissza tud jutni a főmenübe a \leftarrow gombbal.

Sütőfunkció elindítása.

1. Kapcsolja be a készüléket.
2. A Sütőfunkciók menüt válassza ki. Ha igen, nyomja meg az **OK** gombot.
3. Állítsa be a sütőfunkciót. Ha igen, nyomja meg az **OK** gombot.
4. Állítsa be a hőmérsékletet. Az **OK** gombot nyomja meg a megerősítéshez.

 Nyomja meg az  gombot, hogy közvetlenül a Sütőfunkciók menübe lépjen. Ezt kikapcsolt készülék mellett is használhatja.

Gőz sütés

 A víztartály fedele a kezelőpanelben található.

1. Nyomja meg a fedelet a víztartály kinyitásához.
2. Töltsön a víztartályba hozzávetőleg 800 ml vizet.
Ez a vízmennyiség kb. 50 percre elegendő.



Közvetlenül a gőzfejlesztőbe ne tegyen vizet.

Folyadékként kizárólag vizet használjon. Ne használjon szűrt (ioncserélt) vagy desztillált vizet.

3. Kapcsolja be a készüléket.
4. Állítsa be a Gőzben sütés funkciót (lásd a „Sütőfunkciók” című táblázatot) és a hőmérsékletet.

5. Amennyiben szükséges, állítsa be az Időtartam $| \rightarrow |$ és a Befejezés $\rightarrow |$ funkciót.

A gőz kb. 2 perc múlva jelenik meg. Amikor a készülék eléri a beállított hőmérsékletet, egy hangjelzés hallható. A sütési idő végén a hangjelzés ismét hallható.

6. Kapcsolja ki a készüléket.



Amikor üres a gőzfejlesztő, akkor egy hangjelzés hallható.

A készülék lehűlése után egy szivaccsal itassa fel gőzfejlesztőben maradt vizet. Ha szükséges, ecettel tisztítsa meg a gőzfejlesztőt. Nyitott ajtóval hagyja teljesen kiszáradni a készüléket.

Felmelegítés kijelző

Ha elindít egy sütőfunkciót, a kijelzőn megjelenik egy skála. A vonalak azt mutatják, hogyan emelkedik a sütő hőmérséklete.

Gyors felfűtés jelző

Csökkenti a melegítési időt. A funkció bekapcsolásához tartsa nyomva a °C gombot 3 másodpercig. A felmelegítés jelző villog.

Maradékhő kijelző

Ha kikapcsolja a készüléket, a kijelzőn megjelenik a maradékhő. A maradékhőt használhatja az étel melegentartásához.

Energiatakarékosság



A készülék több funkcióval is segít energiát megtakarítani a mindennapos főzés során:

- **Maradékhő:**



- Amikor egy sütőfunkció vagy program működik, a fűtőelemek a sütési idő 10%-ával korábban kapcsolnak ki (a világítás és a ventilátor továbbra is működik). Ennek a funkciónak a használatához 30 percnél hosszabb elkészítési idő szükséges, vagy használja az óra funkciókat (Időtartam , Befejezés).
- A készülék kikapcsolása után a maradékhőt használhatja az étel melegen tartásához. A kijelző a sütő maradék hőmérsékletét mutatja.

- **A lámpa kikapcsolása** - nyomja meg és tartsa lenyomva a  gombot 3 másodpercig a lámpa kikapcsolásához sütés közben.

- **Eco funkciók** - olvassa el a Sütőfunkciók című fejezetet.

ÓRAFUNKCIÓK

Időzítő funkciók

Szimbólum	Funkció	Leírás
	Percszámláló	Visszaszámlálás beállítása (max. 2 óra 30 perc). Ez a funkció nincs hatással a készülék működésére. Kikapcsolt állapotban is aktiválhatja. A  gombbal kapcsolja be a funkciót. A beállító forgatógombot használja a perc beállítására, majd az indításhoz nyomja meg az OK gombot.
	Időtartam	A készülék tervezett működési időtartamának beállítása (max. 23 óra 59 perc).

Szimbólum	Funkció	Leírás
→	Befejezés	A kiválasztott sütőfunkció kikapcsolási időpontjának beállítása (max. 23 óra 59 perc).

 Egyidejűleg aktiválhatja az Időtartam és Befejezés beállításokat, ha meghatározott idő elteltével automatikusan akarja be- és kikapcsolni a készüléket.

Ha egy időzítési funkciót beállított, az óra 5 másodperc után megkezdí a visszazámlálást.

 Ha a Időtartam és Befejezés órafunkciókat használja, akkor a beállított idő 90%-a után kikapcsolja a fűtőelemeket. A készülék a maradék hő segítségével folytatja a sütési folyamatot, amíg a teljes idő letelik (3-20 perc).

Az Időtartam és Befejezés beállítása

1. Állítsa be a sütőfunkciót.
2. Annyiszor nyomja meg a  gombot, amíg a kijelzőn a kívánt óra funkció és a megfelelő szimbólum meg nem jelenik.
3. A beállító forgatógombot használja a szükséges idő beállításához. Az **OK** gombot nyomja meg a megerősítéshez.
A beállított időtartam 90%-a leteltekor hangjelzés hallható. A készülék kikapcsol. A kijelzőn egy üzenet jelenik meg.
4. A jelzés leállításához nyomjon meg egy érzékelőmezőt vagy nyissa ki az ajtót.

 Az Időtartam és Befejezés beállítások használata esetén automatikusan kikapcsol a készülék.

 Az Időtartam és Befejezés funkciók használata előtt be kell állítani a sütőfunkciót és a hőmérsékletet. Ezután beállíthatja az időtartamot.

 A hűshőmérő használatakor nem használható az Időtartam és Befejezés beállítás.

Melegen tartás

 A funkciót be- vagy kikapcsolhatja az Alapbeállítások menüben.

A Melegen tartás funkció az elkészült ételt 80°C-on tartja 30 percig. A funkció akkor kapcsol be, amikor a sütemény- vagy hússütési folyamat befejeződik.

 **A funkció feltételei:**

- A beállított hőmérséklet 80°C-nál magasabb.
- A funkció Időtartam beállítására került sor.

A funkció bekapcsolása

1. Kapcsolja be a készüléket.
2. Válassza ki a sütőfunkciót.
3. Állítson be 80°C-nál magasabb hőmérsékletet.



4. Annyiszor nyomja meg a  gombot, amíg a Melegen tartás kijelzés meg nem jelenik. Ha igen, nyomja meg az **OK** gombot. Amikor a program véget ér, hangjelzés hallható. A Melegen tartás funkció 30 percig tart. A Melegen tartás funkció bekapcsolva marad, ha módosítja a sütőfunkciót.

Idő kiterjesztés

Az Idő kiterjesztés beállítás segítségével a sütőfunkció folytatható, miután az Időtartam véget ér.

- Az összes Időtartam vagy Súlyautomatika beállítással rendelkező sütőfunkciónál használható.
- Nem használható húshőmérőt alkalmazó sütőfunkciókkal.

A funkció bekapcsolása:

1. Amikor a sütési idő véget ér, hangjelzés hallható. Érintse meg bármelyik érintőmezőt.
2. Öt percig látható az Idő kiterjesztés üzenet a kijelzőn.
3. Nyomja meg a  gombot a bekapcsoláshoz (vagy a  gombot a törléshez).
4. Állítsa be az Idő kiterjesztés időtartamát. Ha igen, nyomja meg az **OK** gombot.

AUTOMATIKUS PROGRAMOK



VIGYÁZAT

Olvassa el a „Biztonsági információk” című szakaszt.

Előre programozott sütés Programozott receptek funkcióval

Ez a készülék számos beállított recepttel rendelkezik. A receptek rögzítettek, módosításuk nem lehetséges.

A funkció bekapcsolása:

1. Kapcsolja be a készüléket.
2. Válassza az Előre programozott sütés menüt. Ha igen, nyomja meg az **OK** gombot.
3. Válassza ki a kategóriát és az ételt. Az **OK** gombot nyomja meg a megerősítéshez.
4. Válassza a Programozott receptek funkciót. Ha igen, nyomja meg az **OK** gombot.



A Kézi funkció használatakor a készülék automatikus beállításokat használ. Megváltoztathatja a többi funkcióhoz hasonlóan.

Előre programozott sütés Súlyautomatika funkcióval

Ez a funkció automatikusan kiszámítja a sütési időt. Használatához meg kell adnia az étel tömegét.

A funkció bekapcsolása:

1. Kapcsolja be a készüléket.
2. Válassza az Előre programozott sütés funkciót. Az **OK** gombot nyomja meg a megerősítéshez.
3. Válassza ki a kategóriát és az ételt. Az **OK** gombot nyomja meg a megerősítéshez.

4. Válassza a Súlyautomatika funkciót. Ha igen, nyomja meg az **OK** gombot.
5. A forgógombbal állítsa be az étel tömegét. Az **OK** gombot nyomja meg a megerősítéshez.

Az automatikus program elindul. Bármikor módosíthatja a súlybeállítást. A forgógombbal módosítsa az étel tömegét. Befejezéskor hangjelzés hallható. A hangjelzés kikapcsolásához érintsen meg egy érzékelőmezőt.

i Egyes programok esetében fordítsa meg az ételt 30 perc elteltével. A kijelzőn emlékeztető jelenik meg.

TARTOZÉKOK HASZNÁLATA



VIGYÁZAT

Olvassa el a „Biztonsági információk” című szakaszt.

Húshőmérő

A húshőmérő a hús maghőmérsékletét méri. Amikor a hús eléri a beállított hőmérsékletet, a sütő automatikusan kikapcsol.

Be kell állítani:

- A sütő hőmérsékletét
- és a hús belsejének a hőmérsékletét.



Csak eredeti pótkatrészeket használjon. Ez biztosítja a legjobb sütési eredményt.

A maghőmérséklet érzékelő használata:

1. Nyomja a húshőmérő hegyét a hús közepébe.
2. Kapcsolja be a készüléket.
3. Csatlakoztassa a húshőmérő csatlakozódugóját az aljzatba a sütőtér elülső részének jobb felső oldalán.

A kijelzőn a húshőmérő által mért hőmérséklet jelenik meg.

4. 5 másodpercen belül végezze el a beállító forgatógomb segítségével a maghőmérsékletet beállítását.
5. Állítsa be a sütőfunkciót és, ha szükséges, a sütőhőmérsékletet.

A készülék kiszámolja a hozzávetőleges befejezési időt. A befejezési idő az étel mennyiségétől, a beállított sütési hőmérséklettől (minimum 120°C) és a használat módjától függ. A készülék a sütési időt hozzávetőlegesen 30 perc alatt számolja ki.

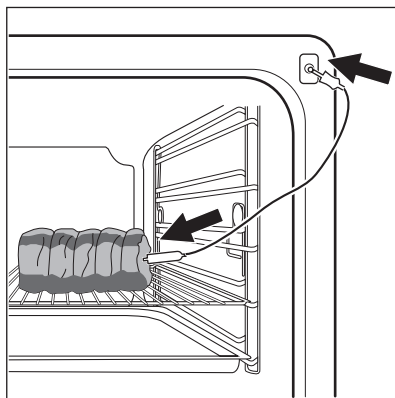

A sütési folyamat során a húshőmérő egyik felének folyamatosan a hús belsejében kell lennie, míg a másik végének az aljzatban.

6. Amikor a hús elérte a beállított maghőmérsékletet, hangjelzés hallható. Automatikus a kikapcsol a készülék.

A hangjelzés kikapcsolásához nyomja meg bármelyik gombot.

7. Húzza ki a húshőmérő dugóját az aljzatból, és vegye ki a húst a sütőből.



A maghőmérséklet módosításához nyomja meg a  gombot.



VIGYÁZAT

A húshőmérő forró! Égési sérülés veszélye áll fenn. Legyen óvatos, amikor a hússzonda hegyét és csatlakozódugóját eltávolítja.

Sütőtartozékok behelyezése

A mély tepsí és a huzalpolc oldalsó szélekkel rendelkeznek. Ezen élek és a vezetősínek alakja biztonságossá teszi a sütő tartozékait, így azok nem tudnak megbillenni.

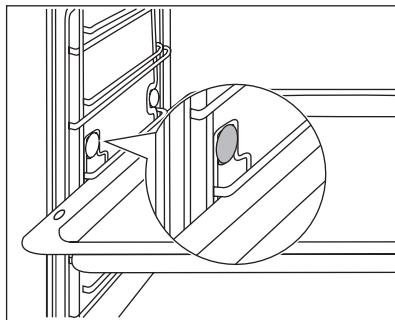

A huzalpolc és a mély tepsí együttes behelyezése
Helyezze a huzalpolcot a mély tepsire. Tolja be a mély tepsit az egyik szint vezetősínei közé.

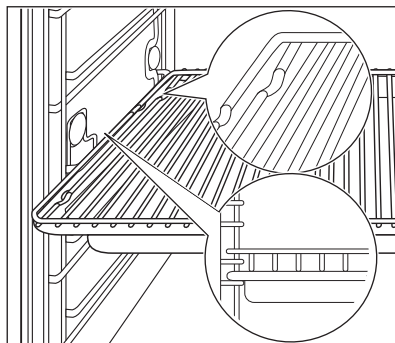

Teleszkópos polctartók - a sütőtartozékok behelyezése

Helyezze a sütőtálcát vagy a mély tepsit a teleszkópos polctartóra.

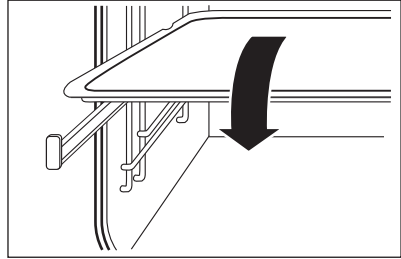

Helyezze rá a sütőrácst a teleszkópos polctartóra úgy, hogy a lábak lefelé nézzenek.

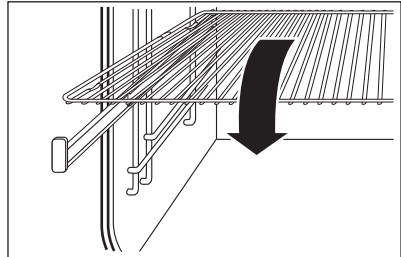

A sütőrács magas pereme további biztosíték arra, hogy a főzőedények ne csúszhassanak le a polcra.

A sütőrács és a mély tepsi együttes behelyezése

Helyezze a sütőrácst a mély tepsire. Helyezze a sütőrácst és a mély tepsit a teleszkópos polctartóra.

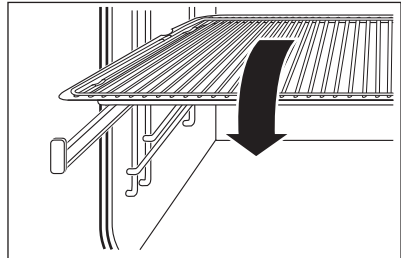

TOVÁBBI FUNKCIÓK

Kedvenc

Tárolhatja kedvenc beállításait, pl. az időtartamot, hőmérsékletet vagy a sütőfunkciót. Ezek rendelkezésre állnak a Kedvenc menüben. Akár 20 programot is eltárolhat.

Program tárolása

1. Kapcsolja be a készüléket.
2. Válassza ki a sütőfunkciót vagy az Előre programozott sütés funkciót.
3. Annyiszor nyomja meg a  gombot, amíg a "MENTÉS" kijelzés meg nem jelenik. Az **OK** gombot nyomja meg a megerősítéshez.
4. A kijelzőn az első szabad memóriahely jelenik meg. Az **OK** gombot nyomja meg a megerősítéshez.
5. Az első betű villog.

A forgógombbal válassza ki a betűt. Nyomja meg az **OK** gombot.

6. A forgógombbal mozgassa a kurzort balra vagy jobbra. Nyomja meg az **OK** gombot
A betű villog.
7. Az 5. és 6. lépés megismétlésével írja be a program nevét.
Tartsa nyomva az **OK** gombot a mentéshez.

i Tartsa nyomva a  gombot 3 másodpercig az aktuális program elmentéséhez a Kedvenc közé.

i Felülírhatja a memóriahelyet. (Lásd a „Program tárolása“ című részt. A 4. lépésnél a forgógombbal írja felül a meglévő programot.

i A program nevét a " Program név szerkesztése " menüben módosíthatja.

A program elindítása

1. Kapcsolja be a készüléket.
2. A Kedvenc menüt válassza ki. Az **OK** gombot nyomja meg a megerősítéshez.
3. Válassza ki a kívánt saját programot. Az **OK** gombot nyomja meg a megerősítéshez.

i Nyomja meg a  gombot a Kedvenc közvetlen kiválasztásához. Kikapcsolt állapotban is használható.

Funkciózár

A Funkciózár megakadályozza a sütőfunkció véletlen módosítását. Csak a készülék működése során kapcsolhatja be a Funkciózár .

A Funkciózár aktiválása:

1. Kapcsolja be a készüléket.
2. Állítsa be a sütőfunkciót vagy a beállítást.
3. Annyiszor nyomja meg a  gombot, amíg a kijelzőn a Funkciózár nem látható.
4. Ha igen, nyomja meg az **OK** gombot.

i Ha a sütő rendelkezik Pirolitikus tisztítás funkcióval, és a funkció éppen működik, akkor zárva van az ajtó.

A Funkciózár funkció kikapcsolása:

1. Nyomja meg az  gombot.
2. Ha igen, nyomja meg az **OK** gombot.

Gyerekzár

A Gyerekzár funkció megakadályozza a készülék véletlen bekapcsolását.

A Gyerekzár funkció bekapcsolása és kikapcsolása:



1. Kapcsolja be a készüléket.
2. Érintse meg egyszerre a  és a  gombot, amíg a kijelzőn egy üzenet látható.

-  Ha a sütő rendelkezik Pírolitikus tisztítás funkcióval, és a funkció éppen működik, akkor zárva van az ajtó.
A kijelzőn megjelenik egy üzenet, amikor elforgatja a forgatógombot vagy megérint egy érzékelőmezőt.

SET + GO

A SET+GO funkció segítségével beállíthat egy sütőfunkciót (programot), melyet később az érzékelőmező egyetlen érintésével elindíthat.

A funkció bekapcsolása:

1. Kapcsolja be a készüléket.
2. Állítsa be a sütőfunkciót.
3. Annyiszor nyomja meg a  gombot, amíg az Időtartam kijelzés meg nem jelenik.
4. Állítsa be az időt.
5. Annyiszor nyomja meg a  gombot, amíg a SET + GO kijelzés meg nem jelenik.
6. Ha igen, nyomja meg az **OK** gombot.

A SET + GO elindításához érintsen meg egy érzékelőmezőt (kivéve ①). A sütőfunkció beállítása elindul.

Amikor a sütőfunkció véget ér, hangjelzés hallható.

-  A sütőfunkció működése közben a Funkciózár aktív.

-  A SET + GO funkciót az Alapbeállítások menüben aktiválhatja.

Automatikus kikapcsolás

Biztonsági okokból a készülék bizonyos idő elteltével automatikusan kikapcsol:

- Amikor egy sütőfunkció üzemel.
- Ha nem módosítja a hőmérsékletet.

Hőmérséklet	Kikapcsolási idő
30°C -120°C	12,5 ó
120 - 200 °C	8,5 ó
200°C -230°C	5,5 ó

-  Az Automatikus kikapcsolás minden sütőfunkcióval használható, kivéve a Sütő világítás , az Időtartam , a Befejezés és a Hűhőmérő funkciót.

Hűtőventilátor

Amikor a készülék üzemel, a hűtőventilátor automatikusan bekapcsol, hogy hidegen tartsa a készülék felületeit. Amikor kikapcsolja a készüléket, a hűtőventilátor továbbra is működik, amíg a készülék le nem hűl.

Mechanikus ajtózár

Az ajtózár a készülék vásárlásakor nincs bekapcsolva.

Az ajtózár bekapcsolásához: Húzza előre az ajtózárat, míg be nem zár.

Az ajtózár kiiktatásához: Nyomja vissza az ajtózárát a panelbe.

Nyissa ki a készülék ajtaját:

1. Nyomja be és tartsa meg az ajtózárát.
2. Nyissa ki az ajtót.

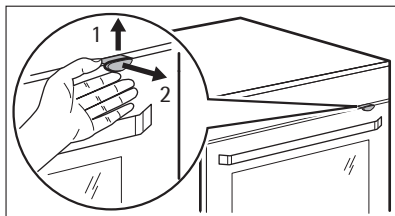

A készülék ajtajának becsukása közben ne nyomja az ajtózárát.



Amikor a készüléket kikapcsolja, az nem iktatja ki a mechanikus ajtózárát.

ÁPOLÁS ÉS TISZTÍTÁS



VIGYÁZAT

Olvassa el a „Biztonsági információk” című szakaszt.

Tisztítással kapcsolatos megjegyzések:

- A készülék elejét meleg vizes és tisztítószeres puha ruhával tisztítsa meg.
- A fém felületek megtisztítását végezze a szokásos tisztítószerrel.
- Minden használat után tisztítsa meg a készüléket belsejét. Ily módon könnyen el tudja távolítani a szennyeződések, és azok később nem égnék rá a felületre.
- A makacs szennyeződések az erre a célra kifejlesztett speciális sütőtisztító szerrel tisztítsa meg.
- Minden használat után tisztítsa meg az összes tartozékot (meleg vizes és tisztítószeres puha ruhával), majd hagyja őket megszáradni.
- Ha nem tapadó felületű tartozékai vannak, ne tisztítsa őket marószerekkel, éles szélű tárgyakkal vagy mosogatógépben. Ez a letapadás gátló bevonat sérülését okozhatja.

Gőzfejlesztő rendszer



FIGYELEM

A gőzfejlesztőt **minden használat után** szárazra kell törölni. Szivaccsal itassa fel a vizet.



Távolítsa el ecetes vízzel a vízkövet.



FIGYELEM

A vegyszeres vízkőtávolító szerek károsíthatják a sütő zománcozott felületét. Tartsa be a gyártó utasításait.

A víztartály és a gőzfejlesztő tisztítása:

1. Töltse be az ecetes vizet (kb. 250 ml) a **víztartályon keresztül** a gőzfejlesztőbe. Várjon körülbelül 10 percig.

2. Távolítsa el szivaccsal az ecetes vizet.
3. A víztartályba töltött tiszta vízzel (100 - 200 ml) öblítse át a gőzfejlesztő rendszert.
4. Szivaccsal itassa fel a vizet a gőzfejlesztőből, majd törölje szárazra.
5. Hagyja nyitva a sütőajtót, hogy a sütő teljesen kiszáradjon.

Gőztisztítás

1. Kézzel távolítsa el a szennyeződés nagyját.
2. Tegyen 250 ml vizet és három evőkanál ecetet közvetlenül a gőzfejlesztő rendszerbe.
3. A főmenüből indítsa el a Gőztisztítás funkciót. A kijelzőn a funkció időtartama látható.
4. Egy hangjelzés hallható, amikor a program befejeződik. A hangjelzés kikapcsolásához érintsen meg egy érzékelőmezőt.
5. Egy puha kendővel törölje ki a sütőt. Távolítsa el a gőzfejlesztőben lévő maradék vizet.
6. Hagyja nyitva a sütő ajtaját kb. 1 óra hosszan. Várja meg, hogy a készülék kiszáradjon.

Polctartó

A polctartó sínek kiszerezhetők az oldalfalak tisztításához.

A polctartó sín kivétele

1. A sít óvatosan húzza ki- és felfelé az előlő felfüggesztésből.

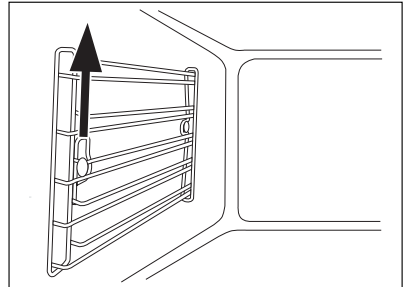

2. A sít a belső felfüggesztésén kicsit fordítsa befelé.

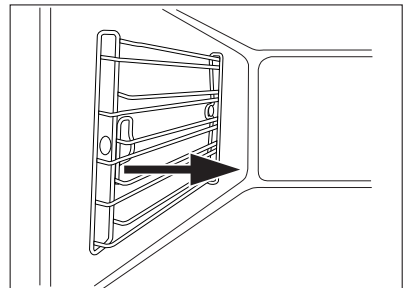

- Húzza ki a sít a hátsó felfüggesztésből.

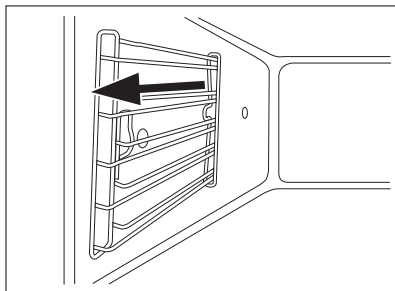

A polctartó sín betétele

A polctartó sít a kisereléssel ellentétes sorrendben helyezze vissza.

Ajtó és üveglapok

Ha az ajtót meg kívánja tisztítani, vegye le.



FIGYELEM

Legyen óvatos, amikor a készülék ajtaját leszereli. Az ajtó nehéz!

Az ajtó eltávolítása

- Nyissa ki az ajtót, ameddig csak lehet.
- Teljesen nyomja a felerősítő karokat (A) az ajtó két zsanérján.
- Csukja be az ajtót az első pozícióig (kb. 70°-os szögben).
- Mindkét oldalon tartsa az ajtót egy kézzel, és húzza el egy felfelé irányuló szögben.

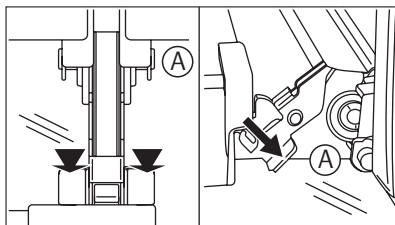

Az ajtó visszaszerelésekor fordított sorrendben járjon el.



Az üveglapok száma modelltől függően változik.



FIGYELEM

Helyezze az ajtót külső oldalával lefelé fordítva egy puha és egyenes felületre, nehogy megkarcolódjon.

Az ajtó üveglapjainak kivétele és megtisztítása

- Vegye le az ajtót.

2. Tartsa meg két oldalon az ajtó felső szélénél lévő ajtószegélyt (B), majd két oldalról befelé nyomva távolítsa el azt.
3. Húzza előre az ajtószegélyt az eltávolításhoz.

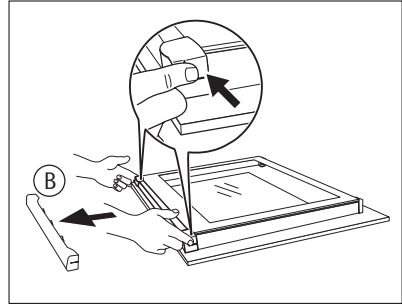

4. Ragadja meg az ajtó üveglapjait egyenként a felső szélüknél fogva, és húzza ki őket a vezetősínből.
5. Tisztítsa meg az ajtó üveglapjait.

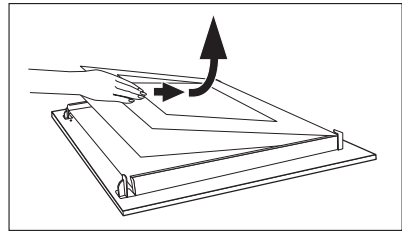

A lapok visszahelyezésekor fordított sorrendben járjon el. Először a kisebb lapot helyezze vissza, majd a nagyobbat.

Sütővilágítás



VIGYÁZAT

Áramütés veszélye áll fenn.
Forró lehet a sütőlámpa és a lámpa üveg fedőlapja.

A sütőlámpa cseréje előtt:

- Kapcsolja ki a készüléket.
- Vegye ki a biztosítót a biztosítódobozból, vagy kapcsolja ki a megszakítót.



FIGYELEM

Tegyen egy kendőt a készülék belsejének az aljára. Ez megakadályozza a lámpa üveg fedőlapjának és a sütőtérnek a sérülését.

Felső izzó cseréje:

1. Az üveg lámpaburkolat eltávolításához fordítsa azt az óramutató járásával ellentétes irányba.
2. Távolítsa el a fémgyűrűt, majd tisztítsa meg az üveg fedőlapot.
3. Cserélje ki az izzót egy megfelelő, 300 °C-ig hőálló izzóra.



Használja ugyanazt a sütőlámpa típust.

4. Illessze a fémgyűrűt az üveg fedőlapra.
5. Szerelje vissza az üveg fedőlapot.

Oldalsó izzó cseréje:

1. Távolítsa el a bal oldali polctartót.
2. 20-as torx csavarhúzóval használjon a fedél kiserelésére.

3. Szerelje ki és tisztítsa meg a fémkeretet és a tömitést.
4. Cserélje ki az izzót egy megfelelő, 300 °C-ig hőálló izzóra.



Használja ugyanazt a sütőlámpa típust.

5. Szerelje fel a fémkeretet és a tömitést. Húzza meg a csavarokat.
6. Helyezze vissza a bal oldali polctartó sínt.

MIT TEGYEK, HA...



VIGYÁZAT

Olvassa el a „Biztonsági információk” című szakaszt.

Jelenség	Lehetséges ok	Javítási mód
Nem melegszik fel a készülék.	A készülék ki van kapcsolva.	Kapcsolja be a készüléket.
Nem melegszik fel a készülék.	Az óra nincs beállítva.	Állítsa be az órát.
Nem melegszik fel a készülék.	Nem végezte el a szükséges beállításokat.	Ellenőrizze a beállításokat.
Nem melegszik fel a készülék.	Aktív a Gyermekzár funkció.	Olvassa el az „A gyermekzár ki-kapcsolása” c. részt.
Nem melegszik fel a készülék.	Kioldott a biztosíték.	Ellenőrizze, hogy a biztosíték okozza-e a problémát. Ha a biztosíték ismételen kiold, forduljon szakképzett villanszerelőhöz.
A kijelzőn F111 látható.	A Hűhőmérő csatlakozódugó nincs megfelelően az aljzatba illesztve.	Nyomja be a hűhőmérő csatlakozódugóját az aljzatba, amennyire csak lehetséges.
Nem működik a sütőlámpa.	Hibás a sütőlámpa.	Nézze meg a „Sütőlámpa izzójának cseréje” című részt.

Ha nem talál megoldást egyedül a problémára, forduljon a márkakereskedőhöz vagy a szervizközpontozhoz.

A márkaszerviz számára szükséges adatok az adattáblán találhatóak. Az adattábla a sütőtér elülső keretén található.

Azt javasoljuk, hogy ide írja fel az adatokat:

Típus (MOD.)

Termékszám (PNC)

Sorozatszám (S.N.)

MŰSZAKI INFORMÁCIÓK

Üzemi feszültség	220 - 240V
Frekvencia	50 Hz

KÖRNYEZETVÉDELMI TUDNIVALÓK

A terméken vagy a csomagoláson található  szimbólum azt jelzi, hogy a termék nem kezelhető háztartási hulladékként. Ehelyett a terméket el kell szállítani az elektromos és elektronikai készülékek újrahasznosítására szakosodott megfelelő begyűjtő helyre. Azzal, hogy gondoskodik ezen termék helyes hulladékba helyezéséről, segít megelőzni azokat, a környezetre és az emberi egészségre gyakorolt potenciális kedvezőtlen következményeket, amelyeket ellenkező esetben a termék nem megfelelő hulladékkezelése okozhatna. Ha részletesebb tájékoztatásra van szüksége a termék újrahasznosítására vonatkozóan, kérjük, lépjen kapcsolatba a helyi önkormányzattal, a háztartási hulladékok kezelését végző szolgálattal vagy azzal a bolttal, ahol a terméket vásárolta.



Csomagolóanyag

A csomagolóanyag környezetbarát és újrahasznosítható. A műanyag alkatrészeket olyan nemzetközi rövidítések jelölik, mint PE, PS stb. A készülék csomagolását az erre kijelölt konténerekbe dobja ki a helyi szelektív hulladékgyűjtő telepeken.

