

**HU** Használati útmutató

Tűzhely

# USER MANUAL

ZCG560N

**HU**

*la vita è bella*  
**ZANUSSI**  
ITALIAN SINCE 1916

## Tartalomjegyzék

Biztonsági információk	2	Sütő - Napi használat	9
Termékleírás	6	Sütő - Hasznos javaslatok és tanácsok	9
Az első használat előtt	7	Sütő - Ápolás és tisztítás	12
Főzőlap - Napi használat	7	Mit tegyek, ha...	14
Főzőlap - Hasznos javaslatok és tanácsok	8	Üzembe helyezés	15
Főzőlap - Ápolás és tisztítás	8	Környezetvédelmi tudnivalók	19

A változtatások jogát fenntartjuk



## Biztonsági információk

Üzembe helyezés és használat előtt olvassa el figyelmesen a kezelési útmutatót:

- saját biztonsága és vagyontárgyai biztonsága,
  - a környezet védelme, valamint
  - a készülék helyes használata érdekében.
- A kezelési útmutatót tartsa mindig a készülék közelében, annak áthelyezése vagy eladása esetén is.

A nem megfelelő üzembe helyezés vagy használat okozta károkért a gyártó nem vállal felelősséget.

### Gyermekek és fogyatékkal élő személyek biztonsága

- Ne bizza a készülék használatát csökkent fizikai, értelmi vagy mentális képességű, illetve megfelelő tapasztalatok és ismeretek híján lévő személyre, beleértve a gyermeket. Ha ilyen személyek használják a készüléket, a biztonságukért felelős személynek kell őket felügyelnie, illetve a készülék használatára vonatkozóan útmutatást kell biztosítani számukra.
- A csomagolóanyagokat tartsa távol a gyermekektől. Fulladás vagy fizikai sérülés veszélye áll fel.
- Sütés közben, vagy amikor a sütő ajtaja nyitva van, ne engedje a gyermekeket és az állatokat a sütő közelébe. Sérülés vagy maradandó egészségkárosodás veszélye áll fel.
- Ha a készülék rendelkezik gyerekszár vagy funkciózár funkcióval, kapcsolja be azt. Ezzel megakadályozhatja, hogy a gyermekek

vagy az állatok véletlenül működésbe hozták a készüléket.

### Általános biztonsági tudnivalók

- Ne változtassa meg a készülék műszaki jellemzőit. Sérülést okozhat, és kárt tehet a készülékben.
- Működés közben tilos a készüléket felügyelet nélkül hagyni.
- Használat után kapcsolja ki a készüléket.

### Üzembe helyezés

- A berendezés szakszerű beállításának feltételeit a címkén (vagy adattáblán) tüntettük fel.
- A készülék beüzemelését és csatlakoztatását kizárólag szakképzett szerelő végezheti. Forduljon szakszervizhez! Ezzel megelőzhető a szerkezeti károk és a fizikai sérülések.
- Győződjön meg arról, hogy a készülék nem sérült-e meg szállítás közben. Ne csatlakoztasson sérült készüléket. Szükség esetén keresse fel a vásárlás helyét.
- Az első használat előtt távolítsa el minden csomagolóanyagot, matricát és fóliát a készülékről. Ne távolítsa el az adattáblát. Ez érvénytelenítheti a jótállást.
- Kövesse teljes mértékben az ország hatályos törvényeit, rendeleteit, irányelveit és szabványait (biztonsági szabályok, újrahasznosítási szabályok, elektromos- és/ vagy gázbiztonsági előírások stb.), ahol a készüléket használja!

- A készülék mozgatásakor legyen óvatos. A készülék nehéz. Mindig használjon munkavédelmi kesztyűt. Soha ne húzza a készüléket a fogantyújánál fogva.
- Az elhelyezéskor ügyeljen rá, hogy a készülék ne legyen csatlakoztatva az elektromos hálózatra (ha alkalmazható).
- Tartsa meg a minimális távolságot a többi készüléktől és egységtől.
- Ne helyezze a készüléket lábazatra.

### **Elektromos csatlakoztatás**

- A készülék beüzemelését és csatlakoztatását kizárólag szakképzett villanyszerelő végezheti. Forduljon szakszervizhez. Ezzel megelőzhető a szerkezeti károk és a fizikai sérülések.
- A készüléket kötelező földelni.
- Ellenőrizze, hogy az adattáblán szereplő villamossági adatok megfelelnek-e háztartási elektromos hálózati paramétereinek.
- Az üzemi feszültségre vonatkozó információk az adattáblán találhatóak.
- Megfelelő leválasztó eszközöket kell alkalmazni: hálózati túlterhelésvédő megszakítók, biztosítékok (a többől eltávolított csavaros típusú biztosíték), földzárlatkioldók és védőrelék.
- Amikor elektromos készülékeket csatlakoztat a hálózati konnektorba, ne hagyja, hogy a vezetékek hozzáérjenek, vagy közel kerüljenek a sütő forró ajtajához.
- Ne használjon elosztót, csatlakozót és hosszabbítót. Tűzveszély.
- Ügyeljen rá, hogy ne tegyen kárt a készülék hátulján található hálózati dugaszban (ha van ilyen) és kábelben, illetve ne nyomja össze azokat.
- Ügyeljen arra, hogy a hálózati csatlakozó az üzembe helyezést követően is hozzáférhető legyen.
- Amikor kihúzza a készülék hálózati vezetékét, soha ne a vezetéket fogja meg. Mindig a dugaszt húzza (ha rendelkezésre áll).
- Ne cserélje vagy módosítsa a hálózati kábelt. Forduljon szakszervizhez.

### **Gázcsatlakoztatás**

- A készülék beüzemelését és csatlakoztatását kizárólag szakképzett gázszerelő végezheti. Forduljon szakszervizhez! Ezzel megelőzhető a szerkezeti károk és a fizikai sérülések.
- Gondoskodjon arról, hogy a készülék körül megfelelő legyen a légáramlás. A hiányos levegőellátás a helyiség oxigéntartalmának elvonásához vezethet.
- Az üzembe helyezés előtt ellenőrizze, hogy a helyi szolgáltatási feltételek (gáztípus és -nyomás) és a készülék beállítása összhangban vannak-e.
- A gázellátásra vonatkozó adatokat az adattáblán találja.
- A készülék nem csatlakozik égéstermék-elvezető készülékhez. A készüléket a hatályos üzembe helyezési előírásoknak megfelelően kell beszerezni és csatlakoztatni. Különös figyelmet kell fordítani a szellőzésre vonatkozó követelményekre.
- Abban a helyiségben, ahol gázfőzőlapot használnak, hő és nedvesség keletkezhet. Győződjön meg róla, hogy a konyhában megfelelő-e a szellőzés: tartsa nyitva a természetes szellőzőnyílásokat, vagy szereltesse fel egy mechanikus szellőztető készüléket (mechanikus páraelszívót).
- Ha hosszú időn át fokozott mértékben működteti a készüléket, további szellőztetés lehet szükséges (például ablak kinyitása vagy, ha van, a mechanikus szellőztetés növelése).

### **Használat**

- A készüléket kizárólag háztartási főzési célokra szabad használni. Ne használja a készüléket kereskedelmi és ipari célra. Ezzel megelőzheti a személyi sérüléseket vagy anyagi károkat.
- Működés közben mindig tartsa figyelemmel a készüléket.
- Ha működés közben kinyitja a készülék ajtaját, mindig lépjen hátra a készüléktől. Forró gőz távozhat a készülékből. Égésveszély!

- Ne működtesse a készüléket, ha az vízzel érintkezik. Ne működtesse a készüléket nedves kézzel.
- Ne használja a készüléket munka- vagy tárolófelületként.
- Használat közben a készülék főzőfelülete felforrósodik. Égésveszély! Ne tegyen fém eszközöket, pl. evőeszközt vagy fedőt a főzőfelületre, mert felforrósodhatnak.
- Használat közben a készülék belseje felforrósodik. Égésveszély! Amikor a tartozékokat vagy edényeket behelyezi, illetve eltávolítja, viseljen védőkesztyűt.
- Használat közben a készülék és az elérhető részek nagyon felforrósodhatnak. Ügyeljen arra, nehogy hozzáérjen a fűtőelemekhez. Gyermek kizárólag folyamatos felügyelet mellett tartózkodhat a készülék közelében.
- Óvatosan nyissa ki az ajtót. Az alkoholtartalmú hozzávalók alkoholos levegőelegyet hozhatnak létre. Tűzveszély áll fenn.
- Amikor kinyitja az ajtót, ne legyen a közelben nyílt láng vagy szikra.
- Ne tegyen a készülékre vagy gyűlékony anyagot tartalmazó termékeket és/vagy olvadékony eszközöket (pl. műanyag vagy alumínium). Robbanás vagy tűz keletkezhet.
- Minden használat után kapcsolja ki a főzőzónákat.
- Ne használja a főzőzónát főzőedény nélkül vagy üres főzőedénnyel
- Ne hagyja, hogy a főzőedényből elforrjon a folyadék. A főzőedény és a tűzhely felülete megsérülhet.
- Ha egy tárgy vagy a főzőedény ráesik a tűzhely felületére, a felület megsérülhet.
- Ne tegye a forró főzőedényt a kezelőpanel közelébe, mert a forró felület károsíthatja a készüléket.
- A tartozékok behelyezésekor vagy eltávolításakor óvatosan járjon el, mert a készülék zománcbevonata megsérülhet.
- Az öntöttvasból vagy alumínium öntvényből készült, illetve sérült aljú edények megkar-

colhatják a főzőfelületet, ha végighúzza azokat rajta.

- A zománc elszíneződése nincs hatással a készülék teljesítményére.
- A zománc elszíneződésének vagy károsodásának megakadályozása érdekében:
  - ne tegyen semmit közvetlenül a készülék felületére, és ne takarja le azt alufóliával;
  - ne öntsön forró vizet közvetlenül a készülékbe;
  - a főzés befejezése után ne tárolja a nedves edényeket vagy az ételt a készülékben.
- Ne gyakoroljon nyomást a nyitott ajtóra.
- Ne tegyen gyűlékony anyagot a sütő alatti rekeszbe. Csak hőálló tartozékokat (ha vannak) tároljon benne.
- Ne takarja le a sütő gőzkivezető nyílásait. Ezek a felső felület hátsó részén található (ha vannak).
- Ne tegyen semmi olyasmit a főzőlapra, ami megoldható.
- Kizárólag stabil, megfelelő méretű és formájú főzőedényt használjon, amely nem dőlhet el, és amelyből az étel nem folyhat ki. Égési sérülés veszélye áll fenn!

## Fedél

- A fedél szerepe, hogy becsukott állapotban megvédje a készülék felületét a portól, kinyitott helyzetben pedig a felfröccsenő zsiradékot fogja fel. Más célra ne használja.
- A fedelet mindig tartsa tisztán.
- A fedél felületéről mindig távolítsa el a fröccsenéseket, mielőtt kinyitja azt.
- Ne zárja le a fedelet, amíg a tűzhely és a sütő le nem hűlt teljes mértékben.
- Az üvegfedél felforrósodva elrepedhet. A fedél lecsukása előtt kapcsolja ki az összes égőt.

## Ápolás és tisztítás

- Karbantartás előtt győződjön meg arról, hogy a készülék lehűlt. Égési sérülés veszélye áll fenn! Fennáll a veszély, hogy az üveglapok eltörnek.

- Mindig tartsa tisztán a készüléket. A ráakódott zsír vagy egyéb ételmaradék tüzet okozhat.
- Rendszeres tisztítással megakadályozhatja, hogy a felület anyaga tönkremenjen.
- Személyes biztonsága és vagyontárgyai biztonsága érdekében a készüléket csak mosószeres vízzel tisztítsa. Ne használjon gyúlékony, vagy rozsdásodást okozó anyagokat.
- Ne tisztítsa a készüléket gőzborotvával vagy nagynyomású tisztítóberendezéssel, éles tárgyakkal, súrolószerekkel, dörzszi- vaccsal vagy fémkaparóval.
- Ha sütőtisztító aeroszolt használ, kövesse a gyártó utasításait. Ne permetezzen semmit a fűtőelemekre és a hőfokszabályozó érzékelőjére (ha van).
- Ne tisztítsa az üvegajtót súrolószerekkel vagy fémkaparóval. A belső üveglap hőálló felülete megrepedhet vagy eltörhet.
- Ha az ajtó üveglapjai megsérülnek, az üveg meggyengül, és eltörhet. Ennek elkerüléséhez cserélje ki az üveglapokat. Lépjen kapcsolatba a szervizközponttal.
- Legyen óvatos, amikor a készülék ajtaját leszereli. Az ajtó nehéz!
- Az ebben a készülékben működő izzók kizárólag háztartási eszközökhöz kifejlesztett

fényforrások! Nem szabad helyiségek teljes vagy részleges megvilágítására használni!

- Ha a lámpa cseréje szükségessé válik, az eredetivel azonos teljesítményű és műszaki paraméterekkel rendelkező, háztartási készülékekhez tervezett izzót használjon.
- A sütővilágítás izzójának cseréje előtt húzza ki a hálózati dugaszt a hálózati aljzatból. Áramütés veszélye áll fenn! Várja meg, amíg a berendezés lehűl. Égésveszély!

### **Szakszerviz**

- A készüléken javítási, vagy egyéb munkákat kizárólag erre felhatalmazott szakember végezhet. Forduljon szakszervizhez!
- Kizárólag eredeti cserealkatrészeket használjon.

### **A készülék leselejtezése**

- A fizikai sérülések vagy károk megelőzése érdekében:
  - Húzza ki a hálózati dugaszt a hálózati aljzatból.
  - Vágja el a hálózati tápkábelt, és helyezze a hulladékba.
  - Helyezze hulladékba az ajtózárat. Ezzel megelőzheti, hogy gyermek vagy kisállat szoruljon a készülékbe. Fulladásveszély állhat fenn.

## Termékleírás

### Általános áttekintés

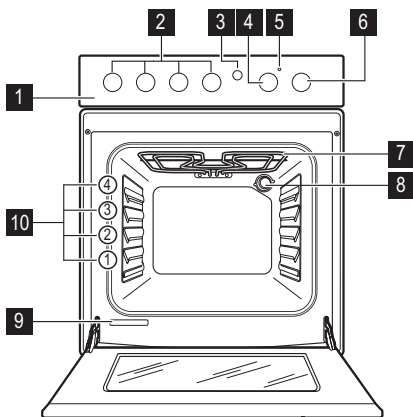

- 1 Kezelőpanel
- 2 A főzőlap kezelőszervei
- 3 Szikragyújtó gombja
- 4 Sütőhőmérséklet szabályozógomb
- 5 Hőmérséklet-visszajelző
- 6 Sütőfunkciók szabályozógombja
- 7 Grill
- 8 Sütőtér lámpája
- 9 Adattábla
- 10 Polcszintek

### Főzőfelület elrendezése

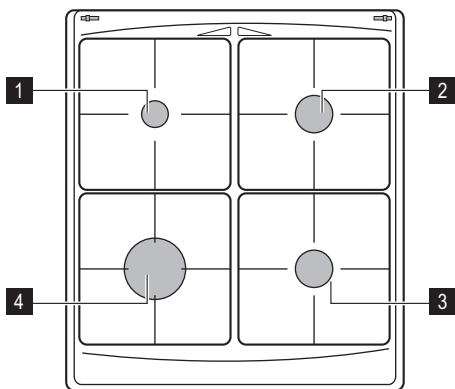

- 1 Kisegítő égő
- 2 Normál égő
- 3 Normál égő
- 4 Erős égő

### Tartozékok

- **Sütőpolc**  
Edényekhez, tortaformákhoz, tepsikhez
- **Lapos tepsí**  
Kekszekhez és süteményekhez.
- **Tárolórekesz**

A sütőtér alatt tárolórekesz található.  
A rekesz használatához emelje fel és hajt-  
sa le az ajtót.



**Vigyázat** A tárolótér felforrósodhat,  
amikor a készülék működik.

## Az első használat előtt

**⚠ Vigyázat** Olvassa el a "Biztonsági információk" című szakaszt.

**⚠ Figyelem** A sütő ajtajának kinyitásához mindig középen fogja meg a sütőajtó fogantyúját.

### Kezdeti tisztítás

- Távolítsa el minden alkatrészt a készülékből.
- Az első használat előtt tisztítsa ki a készüléket

**Fontos** Olvassa el az "Ápolás és tisztítás" című fejezetet.

### Előmelegítés

1. Állítsa be a  funkciót és a maximum hőmérsékletet.

2. Működtesse üresen a sütőt 45 percig.
3. Állítsa be a  funkciót és a maximum hőmérsékletet.
4. Működtesse üresen a sütőt 15 percig. Ez a művelet elégtelen a sütőtérben maradt ételmaradványokat. Előfordulhat, hogy a tartozékok a normál használatnál erősebben felmelegsznek. Ezalatt az idő alatt a készülékből kellemetlen szag és füst távozhat. Ez normális jelenség. Gondoskodjon a megfelelő légáramlásról.

## Főzőlap - Napi használat



**⚠ Vigyázat** Olvassa el a "Biztonsági információk" című szakaszt.

### A gázégő begyújtása

**⚠ Vigyázat** Amikor a konyhában nyílt lángot használ, legyen nagyon óvatos. Nyílt láng helytelen használata esetén a gyártó minden felelősséget elhárít.

**i** Az égőt mindig az edény ráhelyezése előtt gyújtsa meg.

Az égő meggyújtásához:

1. Nyomja be és tartsa lenyomva a szikragyújtó gombot  .
2. Fordítsa a szabályozógombot az óramutató járásával ellenkező irányban a maximális lángra  .
3. Engedje el a szikragyújtó gombot, de a szabályozógombot körülbelül 5 másodpercig tartsa ebben a pozícióban – így a hőérzékelő is fel tud melegedni. Ha nem tartja lenyomva a gombot, a gázellátás megszakad.

4. Az égő begyújtása után állítsa be a lángot.

**i** Ha az égő néhány kísérlet után nem gyullad meg, ellenőrizze, hogy az égő koronája és fedele megfelelő helyzetben van-e.

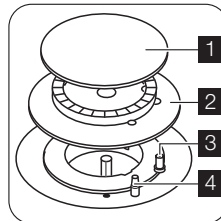

- 1** Égőfedél
- 2** Égőkorona
- 3** Gyújtógyertya
- 4** Hőérzékelő

**⚠ Vigyázat** Ne tartsa a szabályozógombot 15 másodpercnél tovább benyomva.

Ha az égő 15 másodperc elteltével sem gyullad be, engedje fel a szabályozógombot, forgassa kikapcsolt helyzetbe, és legalább 1 perc várakozás után próbálja meg újra begyújtani az égőt.

**Fontos** Az égőt az elektromos eszköz nélkül is begyújthatja (például, amikor nincs áram a konyhában). Ennek érdekében tegye a lángot az égő közelébe, nyomja be a megfelelő szabályozógombot, és forgassa az óramutató járásával ellentétes irányba a maximális gáznýtás állásába.

**i** Ha az égő véletlenül leáll, fordítsa a szabályozógombot kikapcsolt helyzetbe, és

legalább 1 perc várakozás után próbálja meg újra begyújtani az égőt.

**i** A szikragyújtó automatikusan elindulhat, amikor az elektromos hálózat főkapcsolóját felkapcsolja, illetve a készülék beszerelése vagy egy áramkimaradás után. Ez normális jelenség.

### Az égő kikapcsolása

A gázellátás megszakításához a forgassa gombot a következő jelre: .

**⚠ Vigyázat** Mielőtt az edényt az égőről levenné, a lángot mindig vegye lejjebb, vagy kapcsolja le.

## Főzőlap - Hasznos javaslatok és tanácsok

### Energiatakarékosság

- Lehetőség szerint mindig tegyen fedőt az edényekre.
- Amikor a folyadék forni kezd, csökkentse a lángot, hogy a folyadék enyhén gyöngyözzön.

**🌿** Használjon az égő méretének megfelelő aljzattal rendelkező edényt vagy serpenyőt.

Égő	A főzőedény átmérője
Erős	160 mm - 280 mm
Normál	140 mm - 240 mm
Kisegítő	120 mm - 180 mm

Használjon lehetőség szerint minél vastagabb és laposabb aljú főzőedényeket.

### Főzőlap - Ápolás és tisztítás

**⚠ Vigyázat** Olvassa el a "Biztonsági információk" című szakaszt.

**⚠ Vigyázat** Tisztítás előtt kapcsolja ki a készüléket, és hagyja lehűlni.

**⚠ Vigyázat** Biztonsági okokból ne tisztítsa a készüléket gőzborotvával vagy nagynyomású tisztítóberendezéssel.

**⚠ Vigyázat** Ne használjon súrolószereket, acélgyapot párnát vagy savakat, mert ezek károsíthatják a készüléket.

- A zománcozott alkatrészek, a korona és fedél tisztítását szappanos langyos vízzel végezze.

- A rozsdamentes acél részeket mossa le vízzel, majd törölje szárazra puha ruhával.
- Az edénytartók mosogatógépben **nem** mosogathatók, **kézzel** kell lemosni őket.
- Tisztítás után győződjön meg róla, hogy megfelelően helyezte-e vissza az edénytartókat.
- Az égők megfelelő működése érdekében biztosítsa, hogy az edénytartókarok az égő közepén legyenek.
- **Legyen nagyon óvatos, amikor az edénytartókat visszahelyezi, hogy az égőtétők károsodását elkerülje.**

A tisztítás után puha ruhával törölje szárazra a készüléket.



## Sütő - Napi használat

 **Vigyázat** Olvassa el a "Biztonsági információk" című szakaszt.







### A készülék ki- és bekapcsolása

1. A sütőfunkció szabályozó gombját forgassa a kívánt funkcióra.
2. Forgassa a hőmérséklet-szabályozó gombot a kívánt hőmérsékletre. Amíg a készülék hőmérséklete emelkedik, a hőmérséklet-visszajelző világít.
3. A sütő kikapcsolásához fordítsa sütő-funkció szabályozó gombját és a hőmérséklet-szabályozó gombot Ki pozícióra.

### Biztonsági hőfokszabályozó

A veszélyes túlforrósodás megakadályozása céljából (amit a készülék nem megfelelő használata vagy az elemek meghibásodása idézhet elő) a sütő biztonsági hőfokszabályozóval rendelkezik, amely megszakítja az áramellátást. A sütő a hőmérséklet csökkenése után automatikusan újra bekapcsol.

### Sütőfunkciók

Sütőfunkció		Alkalmazás
	KIKAPCSOLT állás	A sütő KI VAN KAPCSOLVA.
	Hagyományos sütés	A felső és az alsó fűtőelem egyaránt melegíti a sütőt. Egy szinten történő tészta-, hús- és pizzasütéshez. Pizza esetében forgassa a hőmérséklet-szabályozó gombot  állásba.
	Alsó fűtőelem	Kizárólag a sütő alsó részéről melegít. Ropogós alapú sütemények készítéséhez.
	Felső fűtőelem	Kizárólag a sütő felső részéről melegít. Már elkészített ételek befejezéséhez.
	Teljes grill	A teljes grillező elem be van kapcsolva. Nagyobb mennyiségű lapos ételmeiszer grillezéséhez. Piritós készítéséhez. E funkció használatakor a maximális hőmérséklet 210°C lehet.

## Sütő - Hasznos javaslatok és tanácsok

 **Figyelem** A nagy nedvességtartalmú sütemények esetében mély tepsit használjon a sütéshez. A gyümölcslevek maradandó foltokat okozhatnak a zománcon.

- Sütés közben a sütő ajtaját mindig tartsa zárva, még grillezés közben is.
- A sütőben négy polcszint található. A polcszintek számozása a sütő aljától felfelé történik.

- Nedvesség csapódhat le a készülék belsejében vagy az üvegajtókon. Ez normális jelenség. Mindig álljon hátrébb a készüléktől, amikor sütés közben kinyitja a készülék ajtaját. A páralecsapódás csökkentése érdekében a sütés megkezdése előtt legalább 10 percig üzemeltesse a készülékét.
- Törölje le a nedvességet a készülék minden használata után.
- Ne helyezzen semmilyen tárgyat közvetlenül a készülék alá, és a készülék egység-

geit ne takarja le sütés közben alufóliával. Ez hatással lehet a sütés eredményére, és a sütő zománcát is károsíthatja.

### Sütemények sütése

- Melegítse elő a sütőt kb. 10 percig a sütés előtt.
- Ne nyissa ki addig a sütő ajtaját, amíg a sütési idő 3/4-e el nem telt.

### Húsok és halak sütése

- Ne süssön 1 kg-nél kevesebb húst. Ennél kevesebb mennyiség esetén a hús kiszárad.
- Nagyon zsíros húsok sütésekor használjon zsírfogó tálcát, hogy megóvja a sütőt a zsírfoltoktól, amelyek esetleg rá is éghetnek.

- Hagyja a húst kb. 15 percig állni a szelelés előtt, hogy a szaftja ne folyjon ki.
- A hús sütése közben a túlzott füstképződés megelőzése érdekében öntsön egy kis vizet a zsírfogó tálcába. A füstkondenzáció megelőzése érdekében mindig pótolja az elpárolgott vizet.

### Sütési időtartamok

A sütés időtartama az étel fajtájától, annak alagától és mennyiségétől függ. Kezdetben figyelje a teljesítményt sütés közben. Találja meg a legjobb beállításokat (hőmérséklet-beállítás, sütési idő stb.) sütőedényeihez, receptjeihez és mennyiségeihez, miközben használja a készüléket.

### Felső/alsó sütés

Étel	Súly (g)	Tepsi típusa	Polcszint	Előmelegítés időtartama (perc)	Hőmérséklet (°C)	Főzés / sütés időtartama (perc)
Péksütemények	250	zománczott	3	-	150	25-30
Lepény	1000	zománczott	2	10	160-170	30-35
Kelt almás sütemény	2000	zománczott	3	-	170-190	40-50
Almás pite	1200 + 1200	2 kerek alumínium-bevonatú sütőforma (átmérő: 20 cm)	1	15	180-200	50-60
Kis torták	500	zománczott	2	10	160-180	25-30
Piskóta (zsiradék nélkül)	350	1 kerek alumínium-bevonatú sütőforma (átmérő: 26 cm)	1	10	160-170	25-30

Étel	Súly (g)	Tepsi típusa	Polcszint	Előmelegítés időtartama (perc)	Hőmérséklet (°C)	Főzés / sütés időtartama (perc)
Tepsis sütemény	1500	zománcozott	2	-	160-170	45-55 <sup>1)</sup>
Csirke egészben	1350	Sütőpolc a 2. szintre, hússütő tepsi az 1. szintre	2	-	200-220	60-70
Fél csirke	1300	Sütőpolc a 3. szintre, hússütő tepsi az 1. szintre	3	-	190-210	30-35
Sertésbor-da	600	Sütőpolc a 3. szintre, hússütő tepsi az 1. szintre	3	-	190-210	30-35
Gyümölcskenyér	800	zománcozott	2	20	230-250	10-15
Töltött keltészta	1200	zománcozott	2	10-15	170-180	25-35
Pizza	1000	zománcozott	2	10-15	200-220	30-40
Túrótorta	2600	zománcozott	2	-	170-190	60-70
Svájci almator-ta	1900	zománcozott	1	10-15	200-220	30-40
Püspökkenyér	2400	zománcozott	2	10-15	170-180	55-65 <sup>2)</sup>
Quiche Lorraine	1000	1 kerek forma (átmérő: 26 cm)	1	10-15	220-230	40-50
Parasztkenyér	750 + 750	2 kerek alumíniumbevonatú sütőforma (átmérő: 20 cm)	1	18 <sup>3)</sup>	180-200	60-70

Étel	Súly (g)	Tepsi típusa	Polcszint	Előmelegítés időtartama (perc)	Hőmérséklet (°C)	Főzés / sütés időtartama (perc)
Román piskóta	600 + 600	2 kerek alumínium-bevonatú sütőforma (átmérő: 25 cm)	2/2	10	160-170	40-50
Román piskóta – hagyományos	600 + 600	2 kerek alumínium-bevonatú sütőforma (átmérő: 20 cm)	2/2	-	160-170	30-40
Zsemlelék	800	zománcozott	2	10-15	200-210	10-15
Kecszekecs	500	zománcozott	1	10	150-170	15-20
Habcsók	400	zománcozott	2	-	100-120	40-50
Morzsasütemény	1500	zománcozott	3	10-15	180-190	25-35
Piskóta	600	zománcozott	3	10	160-170	25-35
Vajas sütemény	600	zománcozott	2	10	180-200	20-25

- 1) A készülék kikapcsolása után hagyja a süteményt a sütőben 7 percig.
- 2) A készülék kikapcsolása után hagyja a süteményt a sütőben 10 percig.
- 3) Előmelegítéshez állítsa a hőmérsékletet 250°C-ra.

**i** A legjobb eredmények elérése érdekében pizza sütésekor forgassa a sütő-funkció és a hőmérséklet kapcsológombjait a Pizza állásba.

### Tudnivaló az akril-amidokról

**Fontos** A legújabb tudományos kutatások szerint az ételek pirításakor (különösen a

magas keményítőtartalmú élelmiszerek esetén) keletkező akril-amidok veszélyeztethetik az egészséget. Ezért azt javasoljuk, hogy alacsony hőmérsékleten főzze az ételt, és csupán csekély mértékben pirítsa meg.

### Sütő - Ápolás és tisztítás

**!** **Vigyázat** Olvassa el a "Biztonsági információk" című szakaszt.

- A készülék elejét meleg vizes és tisztítószeres puha ruhával tisztítsa meg.

- A fém felületek megtisztítását végezze a szokásos tisztítószerrel.
- Minden használat után alaposan tisztítsa meg a sütő belsejét. Ily módon könnyen el tudja távolítani a szennyeződések, és azok később nem égnek rá a felületre.
- A makacs szennyeződések célirányos sütőtisztító szerrel tisztítsa meg.
- Minden használat után tisztítsa meg az összes tartozékot (meleg vizes és tisztítószeres puha ruhával), majd hagyja őket megszáradni.
- Ha nem tapadó felületű tartozékai vannak, ne tisztítsa őket marószerekkel, éles szelű tárgyakkal vagy mosogatógépben. Tönkretetheti a nem tapadó bevonatot!

### A sütőajtó tisztítása

A sütő ajtajában két üveglap van egymás mögé beépítve. A tisztítás megkönnyítése céljából vegye le a sütő ajtaját és a belső üveglapot.

**⚠ Vigyázat** A sütőajtó bezáródhat, ha úgy próbálja kiszerezni a belső üveglapot, hogy az ajtó nincs levéve.

**⚠ Vigyázat** Mielőtt az üveglap tisztításához hozzáfogna, győződjön meg arról, hogy az üveglapok lehűltek. Fennáll a veszély, hogy az üveg eltörik.

**⚠ Vigyázat** Ha az ajtó üveglapjai megsérültek, vagy karcok vannak rajtuk, az üveg meggyszögösödhet és eltörhet. Ezt elkerülendő ki kell cserélnie őket. További útmutatásért forduljon a szakszervizhez.

### A sütőajtó és az üveglap leszerelése

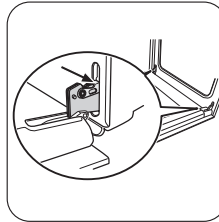

**1** Nyissa ki teljesen az ajtót, és tartsa meg az ajtó két zsanérrját.

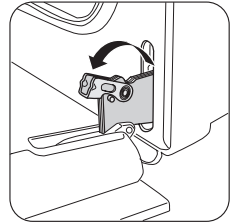

**2** Emelje meg és fordítsa el a két zsanéron lévő kart.

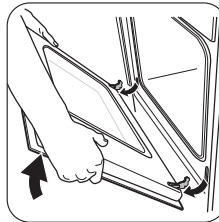

**3** Cszukja be a sütőajtót az első nyitási pozícióig (félíg). Ezután húzza előre és emelje ki a helyéről.

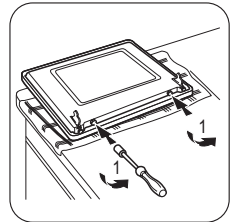

**4** Helyezze az ajtót egy stabil felületre, és védje egy puha ronggyal. Csavarhúzóval csavarja ki az ajtó alsó peremén lévő 2 csavart.

**Fontos** Ne lazítsa meg a csavarokat.

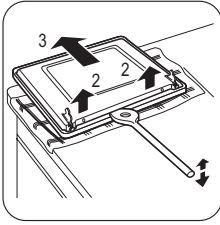

5 A belső ajtó nyitására fából, műanyagból vagy azzal egyenértékű anyagból készült spatulát használjon.

Tartsa meg a külső ajtót, és nyomja a belső ajtót az alsó felső pereme felé.

**⚠ Vigyázat** Csak mosószeres vízzel tisztítsa az üveglapot. A súrolószerek, a folteltávolítók és az éles tárgyak (pl. kések vagy kaparóeszközök) kárt okozhatnak az üvegben.

### A sütőajtó és az üveglap visszaszerelése

Amikor befejeződött a tisztítás, szerelje vissza a sütőajtót. Ehhez fordított sorrendben hajtsa végre a fenti lépéseket.

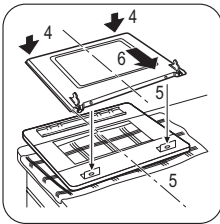

6 Emelje meg a belső ajtót.

7 Tisztítsa meg az ajtó belső oldalát. Tisztítsa meg az üveglapot mosószeres vízzel. Óvatosan törölje szárazra.

## Sütőtér lámpája

**⚠ Vigyázat** Legyen óvatos! Áramütés veszélye áll fenn!

### A sütőlámpa cseréje előtt:

- Kapcsolja ki a sütőt.
- Vegye ki a biztosítékot a biztosítékdobozból, vagy kapcsolja ki az áramkör-megszakítót.

**i** Tegyen ruhát a sütő aljára, és ezzel védje a sütőlámpát és az üvegburát.

1. Az üvegbúra eltávolításhoz fordítsa azt az óramutató járásával ellentétes irányba.
2. Tisztítsa meg az üvegburát.
3. Cserélje ki a sütő izzóját egy megfelelő, 300°C-ig hőálló izzóra. Használja ugyanazt a sütőlámpa típust.
4. Szerelje vissza az üvegburát.

## Mit tegyek, ha...

Jelenség	Lehetséges ok	Javítási mód
A gáz begyűjtésakor nincs szikra	Nincs elektromos tápellátás	Ellenőrizze, hogy a készülék be van-e dugva a konnektorba, és az áramforrás be van-e kapcsolva.

Jelenség	Lehetséges ok	Javítási mód
A gáz begyújtásakor nincs szikra.	Nincs elektromos tápellátás	Ellenőrizze a ház elektromos hálózatának biztosítékait.
A gáz begyújtásakor nincs szikra	Az égőfedél és a korona ferdén illeszkedik	Ellenőrizze, hogy az égő koronája és fedele megfelelő helyzetben van-e.
A láng a begyújtás után azonnal kialszik	A hőérzékelő nem melegszik fel eléggé	A láng begyulladás után körülbelül 5 másodpercig tartsa benyomva a gombot.
A gázrőzsa szabálytalanul ég	Az égőkoronát ételmaradványok zárják el	Ellenőrizze, hogy a fűvóka nem tömődött-e el, és a koronán nincsenek-e ételmaradékok.
A készülék egyáltalán nem működik	A biztosítódobozban kioldott a biztosító	Ellenőrizze a biztosítékot. Ha a biztosíték ismételtelen kiold, forduljon szakképzett villanyszerelőhöz.
A sütő nem melegszik fel	A sütő nincs bekapcsolva	Kapcsolja be a sütőt
A sütő nem melegszik fel	A szükséges értékek nincsenek beállítva	Ellenőrizze a beállításokat
Nem működik a sütőlámpa	Meghibásodott a sütőlámpa	Cserélje ki a sütő lámpáját
Gőz és páralecsapódást észlel az ételen és a sütőtérben	Túl hosszú ideig hagyta az edényt a sütőben	A sütés befejezése után az edényeket ne hagyja 15-20 percnél hosszabb ideig a sütőben

Ha nem talál egyedül megoldást a problémára, forduljon a márkakereskedőhöz vagy a szervizhez.

A szerviz számára szükséges adatok az adattáblán találhatóak. Az adattábla a sütőtér elülső keretén található.

Javasoljuk, hogy az adatokat jegyezze fel ide:

Típus (MOD.) .....

Termékszám (PNC) .....

Sorozatszám (S.N.) .....

## Üzembe helyezés

 **Vigyázat** Olvassa el a "Biztonsági információk" című szakaszt.

### A készülék elhelyezése

A szabadon álló készülékét üzembe helyezheti úgy, hogy egyik vagy mindkét oldalán szekrények vannak, illetve sarokba is.

**i** A készülék és a fal között hagyjon 1 cm távolságot, hogy fel tudja nyitni a fedelét.

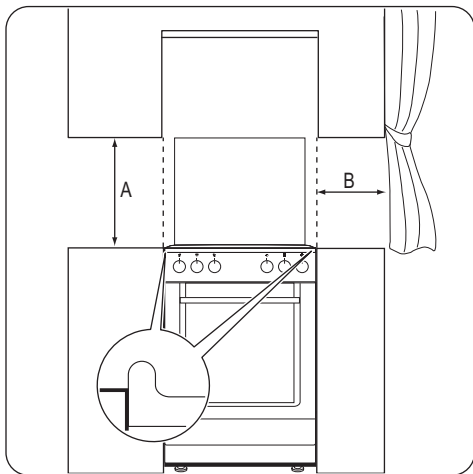

## Minimális távolságok

Méret	mm
A	690
B	150

## Műszaki adatok

Készülék besorolása: 2. osztály, 1. alosztály és 1. osztály.

## Gázégők

Láng	Normál fogyasztás	Csökkentett fogyasztás	Gáz típus	Nyomás	Fűv. átmérője	Fogy.
	kW	kW				
Kisegítő égő	1,03	0,35	G20 földgáz	25	0,70	-
	1,03	0,35	G25.1 földgáz	25	0,74	-
	1,00	0,35	G30 bután	30	0,50	72,71
	0,85	0,31	G31 propán	30	0,50	60,70
Normál égő	2,00	0,43	G20 földgáz	25	0,92	-
	2,00	0,43	G25.1 földgáz	25	1,06	-

## Méret

Magasság	855 mm
Szélesség	500 mm
Mélység	600 mm
Összes elektromos áram	1815,6 W
Feszültség	230V
Frekvencia	50 Hz
Gáz kategória	I12HS3B/P
Gázellátás	G20 (2H) 25 mbar
	G25.1 (2S) 25 mbar
	G30/31 (3B/P) - 30/30 mbar

## Kiegyenlítő (by-pass) átmérők

Láng	Ø Kiegyenlítő 1/100 mm-ben.
Kisegítő	29
Normál	32
Erős	42



Láng	Normál fogyasztás kW	Csökkentett fogyasztás kW	Gáztípus	Nyomás mbar	Fűv. átmérője mm	Fogy. g/óra
	2,00	0,43	G30 bután	30	0,71	145,43
	1,70	0,38	G31 propán	30	0,71	121,40
Erős égő	3,00	0,72	G20 földgáz	25	1,13	-
	3,00	0,72	G25.1 földgáz	25	1,27	-
	3,00	0,72	G30 bután	30	0,88	181,78
	2,60	0,63	G31 propán	30	0,88	157,11

### Gázcsatlakoztatás

Alkalmazzon fix csatlakoztatásokat, vagy használjon rozsdamentes flexibilis csövet a hatályos rendelkezések szerint. Flexibilis fémcsövek alkalmazása esetén ügyeljen arra, hogy azok ne érintkezzenek mozgó alkatrészekkel, illetve ne nyomódjanak össze.

### Nemfém flexibilis csövek csatlakoztatása

Ha a környezet lehetőséget biztosít a csatlakoztatás egyszerű ellenőrzésére, alkalmazhat flexibilis csövet is. A flexibilis csövet szorítóbilincsekkel szorosan kell csatlakoztatni.

Üzembe helyezés: használja a csőtartót. Mindig használjon tömítőgyűrűt. Majd folytassa a gázcsatlakozással. A flexibilis cső akkor alkalmazható, ha:

- a szobahőmérséklet nem magasabb 30°C-nál;
- az nem hosszabb 1500 mm-nél;
- nincsen rajta szűkítőelem;
- nincs kitéve megnyúlásnak vagy csavardásnak;
- nem érintkezik éles szélekkel vagy sarkokkal;
- állapotának ellenőrzése céljából könnyen megvizsgálható.

A flexibilis csövek tartósságának ellenőrzése a következők vizsgálatából áll:

- nem láthatók rajta törések, vágások, égésnyomok, sem a végződéseknél, sem pedig a cső teljes hosszán;
  - az anyag nem keményedett meg, hanem megfelelő rugalmasságot mutat;
  - a szorítóbilincsek nem rozsdásodtak el;
  - szavatossági ideje nem járt le.
- Ha egy vagy több hibát észlel, ne javítsa meg a csövet, hanem cserélje ki.

**Fontos** Ha végzett a beszereléssel, győződjön meg róla, hogy a csövek illesztéseinek a tömítés megfelelő legyen. Szappanos vízzel ellenőrizze, ne lánggal!

A gázellátást biztosító csomagtartó a kezelőszívárván hátsó felén található.

 **Vigyázat A gáz csatlakoztatása előtt húzza ki a hálózati csatlakozódugót a hálózati aljzatból, vagy a biztosítódobozban kapcsolja le a biztosítót. Zárja el a fő gázcsapot.**

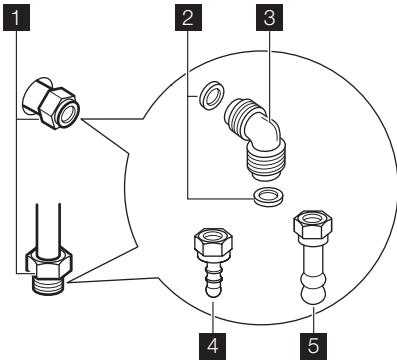

- 1** A gáz csatlakoztatási pontja (csak az egyik pontot kell bekötni)
- 2** Tömítés
- 3** Állítható csatlakozás
- 4** LPG csőtartó
- 5** Földgáz csőtartó

**i** Alapértelmezett esetben a készülék gázra van beállítva, ennek módosításához válasszon a listából egy csőtartót. Mindig használja a lezáró tömítést.

### Átállítás más gáztípusra

**!** **Vigyázat** A különböző gáztípusoknak megfelelő beállításokat illetékes szakember végezze.

**i** Ez a készülék földgázzal működik. A megfelelő fűvókák alkalmazásával folyékony gázzal is használható.

**!** **Vigyázat** A fűvókák cseréje előtt győződjön meg róla, hogy a gázkapcsolók ki legyen kapcsolva, és a készülék az elektromos hálózatról legyen leválasztva. Hagyja teljesen lehűlni a készüléket. Sérülés veszélye áll fenn.

### A fűvókák cseréje

1. Vegye le az edénytartókat.
2. Vegye le az égőfedeleket és a koronákat.
3. Egy 7-es csőkulcs segítségével csavarozza ki és távolítsa el a fűvókákat, és cserélje ki a használt gáz típusának megfelelőre.

4. Ugyanezt az eljárást fordított sorrendben követve szerelje vissza az egyes alkatrészeket.
5. A gázcsatlakozó melletti adattáblát cserélje ki az új gáztípusnak megfelelő táblára. Ez a tábla a készülékhez mellékelt csomagban található.

Ha a biztosított gáznyomás szabályozható vagy a szükséges nyomástól eltér, a gázcsatlakozóra megfelelő nyomásszabályozót kell elhelyeznie.

### A minimum érték beállítása

A égő minimális lángjának beállítása:

1. Gyűjtsa be az égőt.
2. A szabályzógombot állítsa a legalacsonyabb pozícióba.
3. Távolítsa el a szabályzógombot.
4. Csavarhúzóval állítsa be a kiegyenlítő csavar helyzetét. A 20 mbar-os földgázról folyékony gázra vált, a szabályzócsavart teljes mértékben szorítsa meg. Ha folyékony gázról vált 20 mbar-os földgázra, körülbelül 1/4 fordulattal lazítsa ki a kiegyenlítő csavart.

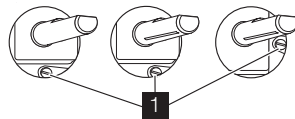

- 1** Minimum értéket beállító csavar
5. Ellenőrizze, hogy a láng nem alszik-e ki a nagylángról kislángra való gyors átváltásnál.

### Vízszintbe állítás

A készülék alján lévő kis lábak segítségével állítsa a tűzhely felső felületét a többi felülettel megegyező szintre.

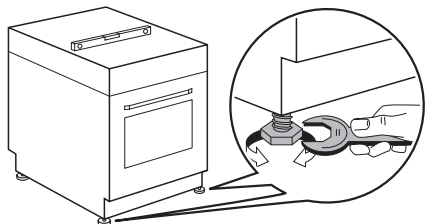

## Elektromos üzembe helyezés

**!** **Vigyázat** Az elektromos üzembe helyezést csak képesített, hozzáértő személy végezheti el.

**i** A gyártó semmilyen felelősséget nem vállal, ha a „Biztonsági információk” c. fejezetben található óvintézkedéseket nem tartja be

Ez a készülék dugasz és csatlakozókábel nélkül kerül szállításra.

## Környezetvédelmi tudnivalók

A terméken vagy a csomagoláson található  szimbólum azt jelzi, hogy a termék nem kezelhető háztartási hulladékként. Ehelyett a terméket el kell szállítani az elektromos és elektronikai készülékek újrahasznosítására szakosodott megfelelő begyűjtő helyre. Azzal, hogy gondoskodik ezen termék helyes hulladékba helyezéséről, segít megelőzni azokat, a környezetre és az emberi egészségre gyakorolt potenciális kedvezőtlen következményeket, amelyeket ellenkező esetben a termék nem megfelelő hulladékkezelése okozhatna. Ha részletesebb tájékoztatásra van szüksége a termék újrahasznosítására vonatkozóan, kérjük, lépjen kapcsolatba a helyi

**i** A tápkábel nem érintkezhet a készülék ábrán jelzett részével.

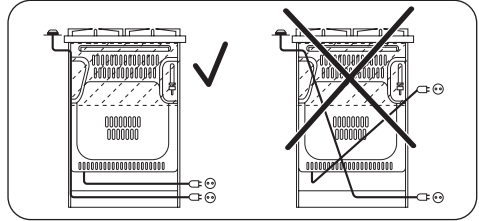

önkormányzattal, a háztartási hulladékok kezelését végző szolgálattal vagy azzal a bolttal, ahol a terméket vásárolta.

**♻️** **Csomagolóanyag**  
A csomagolóanyag környezetbarát és újrahasznosítható. A műanyag részeket olyan belső rövidítések jelölik, mint PE, PS stb. A készülék csomagolását az erre kijelölt konténerekbe dobja ki a helyi szelektív hulladékgyűjtő telepeken.

**!** **Vigyázat** Kiselejtezése előtt a készüléket működésképtelenné kell tenni, hogy ne jelenthessen veszélyforrást. Ehhez húzza ki a csatlakozódugót a hálózati aljzatból, majd vágja le a készülékről a hálózati vezetékét.



[www.zanussi.com/shop](http://www.zanussi.com/shop)

