

HK683320FG

Upute za uporabu

Käyttöohje

Használati útmutató

Bruksanvisning

Bruksanvisning

Indukcijska ploča za  
kuhanje

Induktioetaso

Indukciós tűzhelylap

Induksjonskokeopp

Induktionshäll

Hvala što ste odabrali naš proizvod visoke kvalitete.

Kako biste osigurali optimalni i neometani rad vašeg uređaja, molimo pažljivo pročitajte ove upute za uporabu. Omogućit će vam navigaciju kroz sve procese na savršen i najučinkovitiji način. Kako biste mogli konzultirati ove upute svaki put kad vam je to potrebno, preporučujemo vam da ih držite na sigurnom mjestu. Molimo vas također da ih predate eventualnom budućem vlasniku uređaja.

Želimo vam mnogo užitka s vašim novim uređajem.

## SADRŽAJ

<b>INFORMACIJE O SIGURNOSTI</b>	<b>2</b>	Korištenje tajmera	11
<b>UPUTE ZA POSTAVLJANJE</b>	<b>4</b>	STOP+GO	12
<b>OPIS PROIZVODA</b>	<b>6</b>	Zaključavanje	12
<b>UPUTE ZA UPORABU</b>	<b>8</b>	Roditeljska blokada	12
Uključivanje i isključivanje	8	Isključivanje i uključivanje zvuka	12
Automatsko isključivanje	8	<b>KORISNI SAVJETI I PREPORUKE</b>	<b>13</b>
Biranje jezika	9	<b>ČIŠĆENJE I ODRŽAVANJE</b>	<b>15</b>
Stupnjevi kuhanja	9	<b>RJEŠAVANJE PROBLEMA</b>	<b>15</b>
Automatsko zagrijavanje	10	<b>BRIGA ZA OKOLIŠ</b>	<b>17</b>
Uključivanje Brzo zagrijavanje i isključivanje	10	Pakiranje	17
Funkcija povezivanja	11		

Zadržava se pravo na izmjene



## INFORMACIJE O SIGURNOSTI



Prije postavljanja i korištenja uređaja, pažljivo pročitajte ove upute. To je u interesu vaše sigurnosti i osiguravanja ispravnog rukovanja. Čuvajte ove upute i uvjerite se da se one nalaze uz uređaj ako ga selite ili prodajete. Sve osobe koje koriste uređaj moraju biti u potpunosti upoznate s rukovanjem i sigurnosnim svojstvima.

### Opća sigurnost



#### UPOZORENJE

Osobe (uključujući djecu) sa smanjenim fizičkim, osjetnim, mentalnim sposobnostima ili bez iskustva i znanja ne smiju koristiti ovaj uređaj. Njih treba nadzirati ili uputiti u rukovanje uređajem osoba odgovorna za njihovu sigurnost.

### Roditeljska blokada

- Ovim uređajem smiju se služiti samo odrasle osobe. Djeca moraju biti pod nadzorom kako bi se izbjeglo igranje s uređajem.

- Pakiranje mora biti spremljeno podalje od dohvata djece. Postoji opasnost od gušenja.
- Dok uređaj radi, djeca ne smiju biti u blizini.



### **UPOZORENJE**

Aktiviranjem roditeljske blokade sprječavate da mala djeca i kućni ljubimci slučajno uključe uređaj.

## **Sigurnost tijekom rada**

- Uklonite svu ambalažu, naljepnice i prevlake iz uređaja prije prve uporabe.
- Polja kuhanja postavite na "isključeno" nakon svake uporabe.
- Opasnost od opeklina! Na površinu za kuhanje ne stavljajte metalne predmete, primjerice pribor za jelo ili poklopce za posuđe, jer mogu postati vrući.
- Korisnici s ugrađenim pacemakerom moraju držati gornji dio trupa udaljen barem 30 cm od uključenih indukcijskih polja kuhanja.



### **UPOZORENJE**

**Opasnost od požara!** Pregrijane masti i ulja se vrlo brzo zapale.

## **Ispravno rukovanje**

- Uvijek nadzirite uređaj dok radi.
- Koristite uređaj samo za pripremu jela u kućanstvu!
- Nemojte koristiti uređaj kao radnu površinu ili za čuvanje stvari.
- Nemojte držati vruće posuđe na upravljačkoj ploči, kako se elektronika ne bi oštetila.
- Nemojte stavljati ni držati vrlo zapaljive tekućine i materijale ili rastopljive predmete (od plastike ili aluminija) na ili blizu uređaja.
- Pazite pri spajanju uređaja na utičnice u blizini. Ne dopustite da električni kabeli dodiruju uređaj ili vruće posuđe. Ne dopustite da se električni kabeli zapletu.

## **Kako spriječiti oštećivanje uređaja**

- Ako predmeti ili posuđe padnu na staklokeramiku, površina se može oštetiti.
- Posuđe za kuhanje od lijevanog željeza, lijevanog aluminija ili s oštećenim dnom može kod pomicanja ogrebat staklokeramiku.
- Ne dopustite da se posuđe isprazni kuhanjem, tako ćete spriječiti oštećivanje posuđa i staklokeramike.
- Polja kuhanja ne koristite s praznim posuđem ili bez posuđa za kuhanje.
- Nemojte pokrivati dijelove uređaja aluminijskom folijom.
- Nemojte stavljati vruće posuđe na zaslon, čak ni kad je uređaj isključen. Postoji opasnost od gubitka boje ili oštećivanja zaslona. Signal se čuje kad se posuđe nalazi na zaslonu.
- Nemojte pokrivati ventilacijski otvor od 5 mm između ravne površine i prednjeg dijela kuhinjskog elementa ispod nje.





### **UPOZORENJE**

**Ako je površina napukla, iskopčajte uređaj iz napajanja kako biste izbjegli strujni udar.**

## UPUTE ZA POSTAVLJANJE

 **Prije postavljanja**, zapišite serijski broj (Serijski br.) s natpisne pločice. **Natpisna pločica uređaja nalazi se na donjem dijelu kućišta.**

Modell HK683320F-G	Prod.Nr. 949 593 301 01
Typ 58 GAD C4 AU	220-240 V 50-60-Hz Induction 7,4 kW
Made in Germany	Ser.Nr. .... 7,4 kW
AEG-ELECTROLUX	  

### Sigurnosne upute



#### UPOZORENJE

Morate ih pročitati!

Uvjerite se da je uređaj neoštećen nakon transporta. Nemojte priključivati uređaj ako je oštećen. Ako je potrebno, pitajte dobavljača.

Ovaj uređaj smije montirati, priključivati ili popravljati samo ovlašteni servis. Koristite samo originalne rezervne dijelove.

Ugradbene uređaje smijete koristiti tek nakon uklapanja u odgovarajuće ormare za ugradnju i radne ploče koje odgovaraju standardima.

Ne mijenjajte specifikacije i ne vršite izmjene na proizvodu. Postoji opasnost od ozljede i oštećenja na uređaju.

U potpunosti se pridržavajte zakona, odredbi, smjernica i standarda na snazi u državi u kojoj koristite uređaj (sigurnosnih propisa, pravila reciklaže, pravila o električnoj sigurnosti itd.)!

Pridržavajte se minimalnih udaljenosti od drugih uređaja i kuhinjskih elemenata!

Postavite zaštitu od strujnog udara, na primjer: postavite ladice jedino sa zaštitnom pregradom neposredno ispod uređaja!

Površine rezanja na radnoj ploči zaštitite od vlage prikladnim brtvilom!

Uređaj zabrtvite na radnu površinu prikladnim brtvilom tako da ne ostane ništa prostora!

Zaštitite dno uređaja od pare i vlage, npr. od perilice posuđa ili pećnice!

Nemojte postavljati uređaj blizu vrata ni ispod prozora! Vrata kod otvaranja ili prozori koji se otvaraju mogu baciti vruće posuđe za kuhanje s površine kuhanja.



#### UPOZORENJE

Opasnost od ozljeda uslijed električne struje. Pažljivo poštuju upute za električne priključke.

- Stezaljka priključka glavnog napajanja je pod naponom.
- Prekinite napon na priključku napajanja.
- Pri ugradnji osigurajte zaštitu od dodira.
- Labavi i nestručni utični spojevi mogu pregrijati priključak.
- Neka vam kvalificirani električar pravilno izvede spojne priključke.
- Priključite kabel kabelskim uvodnicama.
- U slučaju jednofaznog ili dvofaznog priključka treba koristiti odgovarajući električni kabel tipa H05BB-F T maks. 90°C (ili više).



- Oštećeni električni kabel zamijenite specijalnim kabelom (tipa H05BB-F T maks. 90 °C ili više). Pitajte u najbližem ovlaštenom servisu. Električna instalacija uređaja mora omogućavati njegovo iskopčavanje iz električne mreže i imati na svim polovima širinu otvora kontakta od najmanje 3 mm.
- Morate imati prikladne izolacijske naprave: automatske sklopke, osigurače (osigurače na navijanje izvadite iz držača), prekidače uzemljenja i sklopke.

## Skapanje

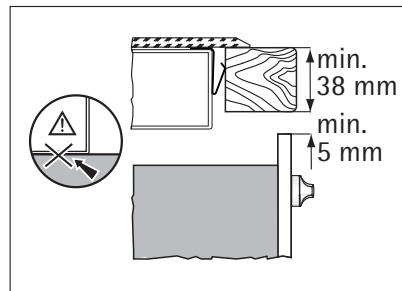
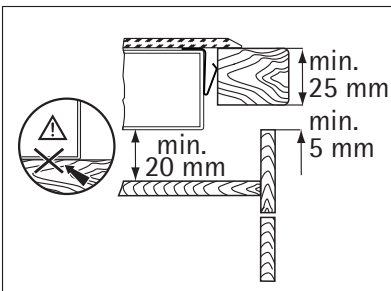
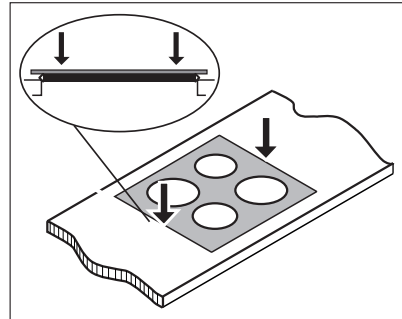
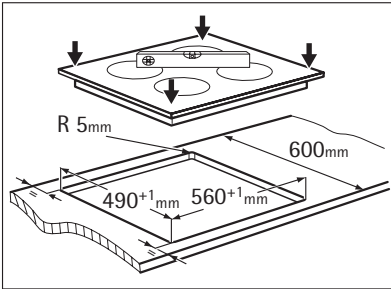
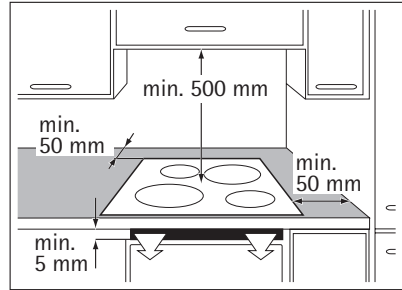
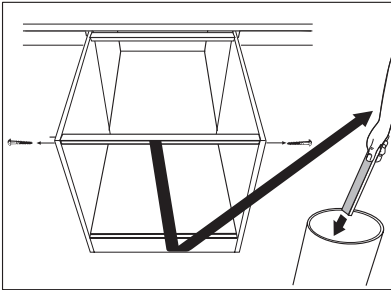



Ako koristite zaštitnu kutiju (dodatni pribor), nije potreban prednji prostor za ventilaciju od 5 mm kao ni zaštitna podloga ispod uređaja..

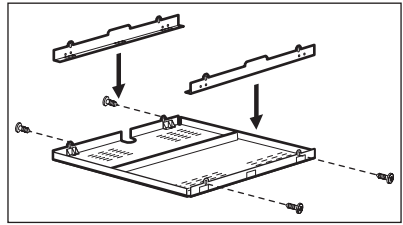

## OPIS PROIZVODA

### Izgled površine za kuhanje

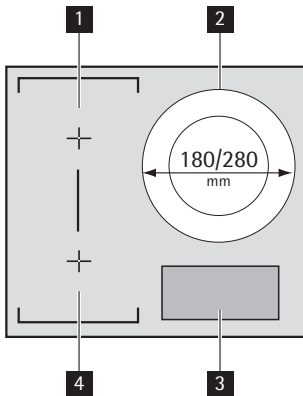

- 1** Indukcijsko polje kuhanja 2300 W, s funkcijom električne snage 3200 W
- 2** Dvokružno indukcijsko polje kuhanja 1800/2800 W, s funkcijom električne snage 3500/3700 W
- 3** Upravljačka ploča
- 4** Indukcijsko polje kuhanja 2300 W, s funkcijom električne snage 3200 W

### Izgled upravljačke ploče

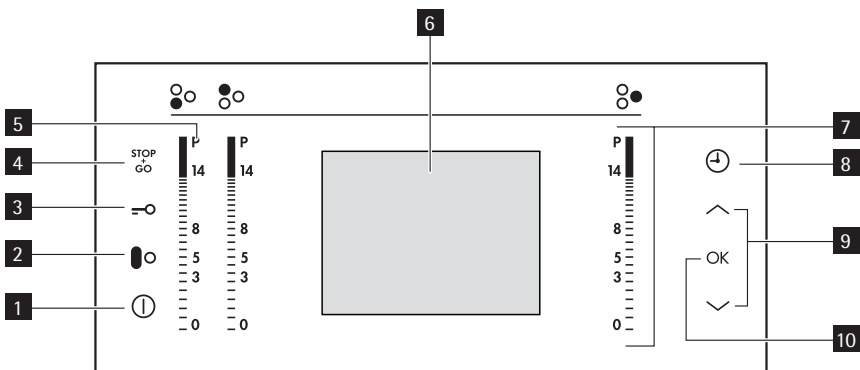

Za rukovanje s uređajem koristite polja senzora. Indikatori, prikazi i signali naznačuju koje funkcije rade.

	polje senzora	funkcija
<b>1</b>	①	uključuje i isključuje ploču za kuhanje

	polje senzora	funkcija
2		uključuje i isključuje funkciju povezivanja
3		uključuje i isključuje blokiranje tipki ili roditeljsku blokadu
4		uključuje i isključuje STOP+GO
5		aktivira Brzo zagrijavanje
6	zaslon	prikazuje aktivne funkcije
7	upravljačka traka	podešavanje stupnja kuhanja
8		odabire tajmer ( Automatsko odbrojavanje , Vrijeme isključenja i Podešavanje vremena )
9		odabir postavki
10	OK	potvrda postavke



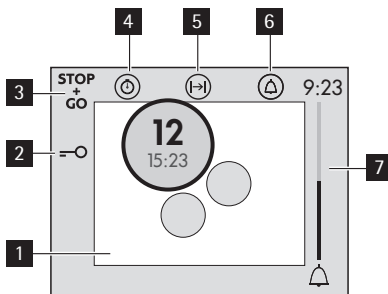

## Zaslon

Poruke na zaslonu i signali kažu koje funkcije rade.



- 1 Polja za kuhanje
- 2 Blokiranje tipki je uključeno.
- 3 Funkcija <sup>STOP</sup><sub>GO</sub> je uključena
- 4 Automatsko odbrojavanje
- 5 Vrijeme isključenja
- 6 Podešavanje vremena
- 7 Indikator Podešavanje vremena

Polje za kuhanje na zaslonu	Opis
	Polje kuhanja radi. Iznad: stupanj kuhanja, ispod: tajmer.
	Funkcija Održavanje topline / Stop+Go je uključena
	Brzo zagrijavanje je uključeno

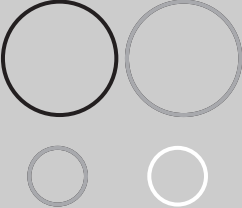
Polje za kuhanje na zaslonu	Opis
	radi Brzo zagrijavanje
	Polje se podešava
	Na polju za kuhanje nema posuđa.
	Radi funkcija automatskog zagrijavanja.
	<b>OptiHeat Control</b> . Polje za kuhanje je isključeno. Veličina i boje pokazuju <b>preostalu toplinu</b> : <ul style="list-style-type: none"> <li>• Veliko crveno - još kuha</li> <li>• Veliko svjetlo crveno - održavanje topline</li> <li>• Malo svjetlo crveno - još je vruće</li> <li>• Malo bijelo - polje kuhanja je hladno</li> </ul>

## Preostala toplina



### UPOZORENJE

Nakon ciklusa kuhanja, polje kuhanja je još vruće. Opasnost od opekline!

Ta indukcijska polja kuhanja proizvode toplinu potrebnu za kuhanje izravno na dnu posuđa. Staklokeramika se zagrijava preostalom toplinom posuđa.

## UPUTE ZA UPORABU

### Uključivanje i isključivanje

Dodirnite  na 1 sekundu za uključivanje ili isključivanje uređaja.

### Automatsko isključivanje

**Funkcija automatski isključuje ploču u sljedećim slučajevima:**

- kada su sva polja za kuhanje isključena.
- kada ne postavite postavku topline nakon uključivanja ploče za kuhanje.

- kada pokrijete polje senzora nekim predmetom (tavom, krpom itd.) dulje od 10 sekundi. Čuje se signal dok ne uklonite predmet.
- kada ploča postane prevruća (npr. kad iz lonca sve iskipi). Prije ponovnog korištenja ploče, polje za kuhanje se mora potpuno ohladiti.
- kada koristite posuđe koje nije odgovarajuće. ? pali se i nakon 2 minute polje kuhanja se automatski isključuje.
- kada ne isključite polje za kuhanje ili ne promijenite stupanj kuhanja. Nakon nekog vremena ploča za kuhanje se isključuje. Vidi tablicu.

### Vrijeme automatskog isključivanja

Postavka topline	1-3	4-6	7-8	9-14
Isključuje se nakon	6 sati	5 sati	4 sata	1,5 sat

### Biranje jezika

Za promjenu jezika, pokrenite uređaj s ①, a zatim dodirnite **OK**. Strijelicama odaberite izbornik jezika. Dodirnite **OK** za potvrdu. Zaslone pokazuje popis jezika. Dodirnite ^ ili v za postavljanje jezika. Dodirnite **OK** za potvrdu.

### Stupnjevi kuhanja

Dodirnite stupanj kuhanja na traci za posluživanje. Promijenite gore ili dolje, po potrebi. Nemojte otpustiti prije postizanja točnog stupnja kuhanja. Zaslone prikazuje stupanj kuhanja i početak odbrojavanja.

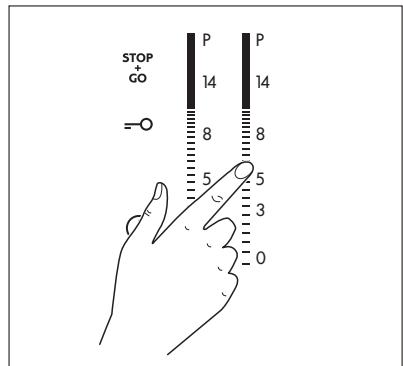

## Automatsko zagrijavanje

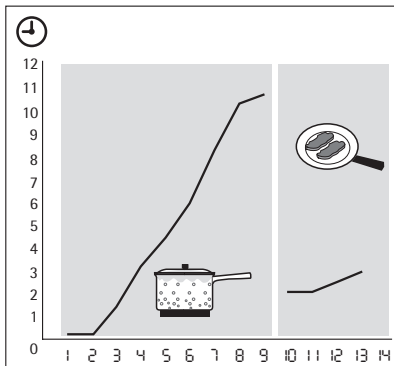

Ako aktivirate funkciju automatskog zagrijavanja možete brže doseći potreban stupanj kuhanja. Ta funkcija na neko vrijeme postavlja najvišu stupanj kuhanja (pogledajte prikaz) i zatim je smanjuje na potreban stupanj kuhanja. Za početak djelovanja funkcije automatskog zagrijavanja za polje kuhanja:

1. Dodirnite **P** ( na zaslonu se u krugu prikazuje uključeno **P** ).
2. Odmah dotaknite potreban stupanj kuhanja. Nakon 3 sekunde na zaslonu se u krugu prikazuje uključeno **A** .

Za zaustavljanje funkcije promijenite stupanj kuhanja.

## Uključivanje Brzo zagrijavanje i isključivanje

Brzo zagrijavanje indukcijskim poljima kuhanja stavlja na raspolaganje više snage. Brzo zagrijavanje ostaje aktivirana najviše 10 minuta. Nakon toga, indukcijsko polje kuhanja se automatski prebacuje na prethodni ili na najviši stupanj kuhanja.

Za uključivanje, dodirnite **P** . **P** u krugu se pali. Kako se polje zagrijava, boja kruga se mijenja.

Za isključivanje, dodirnite neki stupanj kuhanja 1-14.

## Brzo zagrijavanje dvostrukog polja kuhanja

Brzo zagrijavanje unutarnjeg kruga započinje kad uređaj osjeti da je posuda manja od unutarnjeg kruga. Brzo zagrijavanje dvostrukog polja kuhanja započinje kad uređaj osjeti da je posuda veća od unutarnjeg kruga.

## Upravljanje snagom

Upravljanje energijom dijeli snagu između dva polja kuhanja u paru (vidi sliku). Brzo zagrijavanje povećava snagu jednog polja kuhanja u paru na najviši stupanj i automatski je smanjuje drugom polju kuhanja na niži stupanj. Pokazivač područja smanjene snage naizmjenično svijetli.

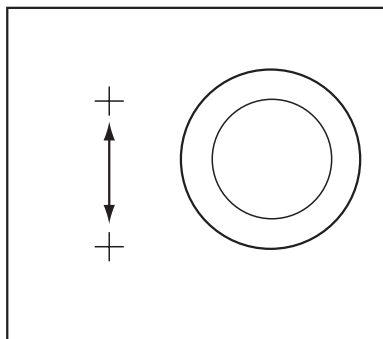

## Funkcija povezivanja

Funkcija povezivanja povezuje dva lijeva polja kuhanja te oni rade kao jedno polje.

Najprije postavite stupanj kuhanja za jedno od lijevih polja kuhanja.

Za pokretanje funkcije povezivanja dodirnite **⏻**. Za postavljanje ili promjenu stupnja kuhanja dodirnite jedno od lijevih područja upravljanja.

Za zaustavljanje funkcije povezivanja dodirnite **⏻**. Polja kuhanja rade samostalno.

## Korištenje tajmera

Postoje 3 funkcije tajmera: Automatsko odbrojavanje, Vrijeme isključenja i Podešavanje vremena. Za odabir funkcije tajmera dodirnite **⌚** sve dok se ne uključi indikator potrebne funkcije.

### ⌚ Automatsko odbrojavanje

Koristite ovu funkciju za nadzor koliko dugo polje kuhanja radi. Pokreće se automatski i svijetli ispod stupnja kuhanja na zaslonu u polju kuhanja.

- **Za ponovno postavljanje** Automatskog odbrojavanja, dodirnite **⌚** kako biste došli na Automatsko odbrojavanje **⌚**. Potom pomoću strelica odaberite polje kuhanja s popisa i za potvrdu dodirnite **OK**.

### ⌚ Vrijeme isključenja

Za postavljanje koliko dugo će polje kuhanja raditi u jednom ciklusu kuhanja koristite Vrijeme isključenja.

Dva puta dodirnite **⌚** kako biste došli na Vrijeme isključenja. Potom pomoću strelica odaberite polje kuhanja s popisa i za potvrdu dodirnite **OK**. Postavite vrijeme pomoću strelica i za potvrdu dodirnite **OK**. Nakon isteka vremena, polje kuhanja se isključuje.



- **Zaustavljanje signala:** dodirnite **⌚**

### ⌚ Podešavanje vremena

Tri puta dodirnite **⌚** kako biste došli na Podešavanje vremena. Postavite vrijeme pomoću strelica. Uključuje se indikator Podešavanja vremena. Nakon isteka vremena oglašava se zvučni signal.

- **Zaustavljanje signala:** dodirnite 

## STOP+GO

Funkcija  postavlja sva polja kuhanja koja rade na način održavanja topline ().

Kada  radi, ne možete promijeniti stupanj kuhanja.

 ne zaustavlja funkciju tajmera.

- **Za aktivaciju** ove funkcije dodirnite  . Uključuje se  .
- **Za zaustavljanje** ove funkcije dodirnite  . Uključuje se stupanj kuhanja kojeg ste prije postavili.

## Zaključavanje

Možete blokirati upravljačku ploču, no ne i  . To sprječava nehotičnu promjenu stupnja kuhanja.

Za pokretanje ove funkcije dodirnite  . Uključuje se simbol  .

Tajmer ostaje uključen.

Za zaustavljanje ove funkcije dodirnite  . Uključuje se stupanj kuhanja kojeg ste prije postavili.

Kada zaustavljate uređaj, također zaustavljate i ovu funkciju.

## Roditeljska blokada

Ova funkcija sprječava nehotičan rad ploče za kuhanje.



### Pokretanje roditeljske blokade

- Dodirnite  u trajanju od 4 sekunde kad su sva polja isključena ili kod isključivanja uređaja.





Zaslon pokazuje poruku da je Roditeljska blokada aktivna.

- Isključite ploču za kuhanje pomoću  .

### Isključivanje roditeljske blokade

- Uključite ploču za kuhanje pomoću  .
- Dodirnite  i zatim **OK** .

### Zaobilaženje zaštite djece u jednom ciklusu kuhanja

- Uključite ploču za kuhanje pomoću  . Dodirnite  i  .
- **Postavite stupanj kuhanja u roku od 10 sekundi.** Možete rukovati pločom za kuhanje. Kad isključite ploču za kuhanje pomoću  , zaštita djece ponovno radi.

## Isključivanje i uključivanje zvuka

Uključite uređaj. Dodirnite **OK** i potom pomoću strelica postavite zvuk. Za potvrdu dodirnite **OK** . Postavite opciju pomoću strelica. Za potvrdu dodirnite **OK** .

Kada ova funkcija radi zvuk se oglašava samo kada:

- dodirnete  .
- se završi funkcija Podešavanje vremena
- se uključi funkcija Vrijeme isključenja
- postavite nešto na upravljačku ploču.



## KORISNI SAVJETI I PREPORUKE



Indukcijska polja kuhanja koristite s prikladnim posuđem za kuhanje.



Stavite posudu na križ na površini za kuhanje. Potpuno prekriti križ. Magnetni dio dna posude mora biti najmanje 120 mm. Indukcijska polja za kuhanje automatski se prilagođavaju dimenzijama dna posuđa. Možete kuhati i u velikim posudama na dva polja istovremeno.

### Posuđe za kuhanje na indukcijskim poljima kuhanja



Kod indukcijskog kuhanja, snažno elektromagnetsko polje izaziva gotovo neposredno stvaranje topline u posuđu.

#### Materijal posuđa

- **odgovarajući:** lijevano željezo, čelik, emajlirani čelik, nehrđajući čelik, višeslojno dno (kojeg je proizvođač označio kao odgovarajuće).
- **neodgovarajući:** aluminij, bakar, mjed, staklo, keramika, porculan.

#### Posuđe je odgovarajuće za indukcijsku ploču za kuhanje ako...

- ... malo vode vrlo brzo zakuha na polju postavljenom na najviši stupanj kuhanja.
- ... se magnet privuče za dno posuđa.



**Dno posuđa za kuhanje** treba biti što je moguće deblje i ravnije.

**Mjere posuđa** : indukcijska polja kuhanja se automatski prilagođavaju veličini dna posuđa - do određene granice. Ipak, minimalni promjer magnetnog dijela dna posuđa mora biti otprilike 3/4 polja kuhanja.

### Zvukovi rada

#### Ako čujete

- zvuk pucketanja: posuđe je izrađeno od različitih materijala (struktura "sendviča").
- zvižduk: koristite jedno ili više polja kuhanja s visokim razinama električne snage, a posuđe je izrađeno od različitih materijala (struktura "sendviča").
- brujanje: koristite visoke razine električne snage.
- škljocanje: dolazi do električnog preključivanja.
- pištanje, zujanje: radi ventilator.

**Zvukovi su uobičajena pojava i ne označavaju nikakav kvar.**

### Ušteda energije



- Ako je moguće, posuđe poklopite poklopcem.
- Posuđe za kuhanje postavite na polje kuhanje prije uključivanja.

## Öko Timer (Eko tajmer)



Radi uštede energije, grijač polja za kuhanje isključuje se prije signala tajmera za odbrojavanje. Skraćivanje vremena grijanja ovisi o postavci topline i vremenu kuhanja.

## Primjeri primjene pri kuhanju

Podaci u tablici dani su samo kao smjernice.

Stupnjevi kuhanja	Koristite za:	Dnevno vrijeme	Savjeti
1	Kuhanu hranu držite na toplom	po potrebi	pokriti
1-3	Holandski umak, topiti: maslac, čokoladu, želatinu	5 – 25 min	Povremeno promiješajte
1-3	Zgušnjavanje: mekani omleti, pržena jaja	10 – 40 min	Kuhajte poklopljeno
3-5	Vreti rižu i jela na mlijeku, zagrijavanje gotovih obroka	25 – 50 min	Dodati najmanje dvostruko više vode nego riže, jela na mlijeku povremeno promiješati
5-7	Kuhati na pari povrće, ribu, meso	20 – 45 min	Dodajte nekoliko žlica tekućine
7-9	Kuhati krumpire na pari	20 – 60 min	Koristite maks. 2,5 dcl vode za 750 g krumpira
7-9	Kuhanje većih količina namirnica, variva i juha	60 – 150 min	Do 3 l tekućine plus sastojci
9-12	Lagano pržiti: sitno izrezane sastojke u umaku, teleći Cordon-bleu, kotlete, sjeckano meso omotano tijestom, kobasice, jetru; zgušnjavanje umaka; prženje jaja, palačinki, uštipaka	po potrebi	okrenite kad prođe pola vremena kuhanja
12-13	Jako pržiti, isjeckano meso, odresci od butine, odresci	5 – 15 min	Okrenite kad prođe pola vremena kuhanja
14	Kuhati velike količine vode, kuhati tjesteninu, popržiti meso (gulaš, pečenja u loncu), duboko pržiti krumpiriće		

Funkcija električne snage je pogodna za zagrijavanje velikih količina vode.

## Podaci o akrilamidima

**Važno** rema najnovijim znanstvenim spoznajama, ako hrana puno potamni (naročito ona koja sadrži škrob), akrilamidi mogu dovesti zdravlje u opasnost. Stoga preporučujemo da kuhate na nižim temperaturama i da ne tamnite previše hranu.

## ČIŠĆENJE I ODRŽAVANJE

Očistite uređaj nakon svake uporabe.  
Uvijek koristite posuđe za kuhanje s čistim dnom.



### UPOZORENJE

Oštra i gruba sredstva za čišćenje oštećuju uređaj.

Radi vlastite sigurnosti **nemojte** čistiti ovaj uređaj aparatima na paru ili pod visokim tlakom.



Ogrebotine ili tamne mrlje na staklokeramici ne utječu na rad uređaja.

### Za uklanjanje prljavštine:

- **Odmah uklonite:** plastiku koja se topi, plastičnu foliju i hranu koja sadrži šećer. U suprotnom, prljavština može uzrokovati oštećenje uređaja. Koristite posebni strugač za staklo. Stavite strugač na staklenu površinu pod oštrim kutom i pomičite oštricom po površini.
  - **Uklonite nakon što je uređaj dovoljno hladan:** krugove od vapnenca, krugove od vode, mrlje od masnoće, metalnosajjne promjene boje. Koristite posebno sredstvo za čišćenje staklokeramike ili nehrđajućeg čelika.
- Očistite uređaj vlažnom krpom i s malo sredstva za čišćenje.
- Na kraju, **prebrišite uređaj čistom krpom.**

## RJEŠAVANJE PROBLEMA

Problem	Mogući uzrok i rješenje
Ne možete uključiti uređaj ili rukovati njime.	<ul style="list-style-type: none"> <li>Radi roditeljska blokada ili blokiranje tipki ili Stop +Go. Deaktivirajte funkciju. Pogledajte poglavlje "Rukovanje uređajem".</li> <li>automatsko isključivanje je aktivno. Uklonite sve predmete s upravljačke ploče. Ponovno uključite uređaj.</li> <li>Dodirnuti ste 2 ili više polja senzora istovremeno. Dodirnite samo jedno polje senzora.</li> <li>Ponovno uključite uređaj i postavite stupanj kuhanja u 10 roku od sekundi.</li> <li>Na upravljačkoj ploči ima vode ili mrlja masnoće. Očistite upravljačku ploču</li> </ul>
Ne možete promijeniti stupanj kuhanja ili isključiti polje kuhanja.	Na upravljačkoj ploči ima vode ili mrlja masnoće. Očistite upravljačku ploču
Stupanj kuhanja naizmjenično svijetli	Upravljanje energijom je aktivno. Vidi dio "Upravljanje snagom".
Signal se čuje kad je uređaj isključen.	Pokrili ste jedno ili više polja senzora. Otkrijte polja senzora.

Problem	Mogući uzrok i rješenje
Čuje se signal i uređaj se isključuje.	Pokrili ste jedno ili više polja senzora dulje od 10 sekundi. Otkrijte polja senzora.
Signal se čuje, a uređaj se uključuje i ponovno isključuje. Nakon 5 sekundi čuje se još jedan signal.	Pokrili ste ①. Otkrijte polje senzora.
Pokazivač preostale topline ne mijenja boju.	Polje kuhanja nije vruće jer je radilo samo kratko vrijeme. Ako bi polje kuhanja trebalo biti vruće, pitajte post-prodajnu službu.
Svjetlo u pozadini je upaljeno, ali je kontrast na zaslonu loš	Vruće posuđe je pokrilo zaslon. Uklonite predmete i ostavite uređaj da se ohladi. Ako se kontrast ne povraća, pozovite Službu za kupce
II i tekst se pale	<ul style="list-style-type: none"> <li>• Radi automatsko isključivanje. Isključite uređaj i ponovno ga uključite.</li> </ul>
? se pali	<ul style="list-style-type: none"> <li>• Posuđe nije odgovarajuće. Koristite odgovarajuće posuđe.</li> <li>• Na polju kuhanja nema posuđa. Stavite posuđe na polje kuhanja.</li> <li>• Promjer dna posuđa za kuhanje je premali za polje kuhanja. Premjestite posuđe na manje polje kuhanja.</li> </ul>
E se pali.	Pogreška na uređaju. Iskopčajte uređaj iz električne mreže neko vrijeme. Iskopčajte osigurač iz električne instalacije u kućanstvu. Ponovno ukopčajte. Ako se E ponovno upali, pitajte post-prodajnu službu.
E4 se pali	Pogreška na uređaju jer se posuđe isprazni tijekom kuhanja ili posuđe koje koristite nije odgovarajuće. Aktivna je zaštita od pregrijavanja polja kuhanja. Radi automatsko isključivanje. Isključite uređaj. Uklonite vruće posuđe. Nakon otprilike 30 sekundi ponovo uključite polje kuhanja. Poruka greške treba nestati, pokazivač preostale topline može ostati. Ohladite posuđe i provjerite je li odgovarajuće u dijelu "Posuđe za indukcijsko polje kuhanja".

Ako primjenom gore navedenih rješenja ne možete ukloniti problem, pitajte svog dobavljača ili službu za korisnike. Dajte im podatke s nazivne pločice: troznamenkastu slovno-brojčanu šifru za staklokeramiku (u uglu površine za kuhanje) i poruku pogreške koja se pojavljuje.

Ako ste nepravilno rukovali uređajem, rad servisera službe za korisnike ili dobavljača neće biti besplatan, čak ni za vrijeme jamstvenog roka. Upute o službi za kupce i jamstvenim uvjetima nalaze se u jamstvenoj knjižici.

## BRIGA ZA OKOLIŠ

Simbol  na proizvodu ili na njegovoj ambalaži označuje da se s tim proizvodom ne smije postupiti kao s otpadom iz domaćinstva. Umjesto toga treba biti uručen prikladnim sabirnim točkama za recikliranje elektroničkih i električkih aparata. Ispravnim odvoženjem ovog proizvoda spriječit ćete potencijalne negativne posljedice na okoliš i zdravlje ljudi, koje bi inače mogli ugroziti neodgovarajućim rukovanjem otpada ovog proizvoda. Za detaljnije informacije o recikliranju ovog proizvoda molimo Vas da kontaktirate Vaš lokalni gradski ured, uslugu za odvoženje otpada iz domaćinstva ili trgovinu u kojoj ste kupili proizvod.

### Pakiranje



Materijali za pakiranje su prihvatljivi za okoliš i mogu se reciklirati. Plastične komponente posebno su označene: >PE<, >PS< itd. Bacite materijale za pakiranje u kućanski otpad na odgovarajućem lokalnom odlagalištu.

Kiitos, että olet valinnut erään laadukkaista tuotteistamme.

Lue nämä ohjeet huolellisesti varmistaaksesi laitteen ongelmattoman ja parhaan mahdollisen toiminnan. Ohjeiden avulla osaat käyttää kaikkia laitteen toimintoja helposti ja nopeasti. Säilytä tämä käyttöohjekirja aina käden ulottuvilla paikassa, jossa se pysyy siistinä. Luovuta käyttöohje laitteen mahdolliselle uudelle omistajalle.

Toivomme, että uusi laitteesi tuottaa sinulle paljon iloa.

## SISÄLLYS

<b>TURVALLISUUSOHJEET</b>	18	Ajastimen käyttö	27
<b>ASENNUSOHJEET</b>	20	STOP+GO	28
<b>LAITTEEN KUVAUS</b>	22	Lukko	28
<b>KÄYTTÖOHJEET</b>	24	Lapsilukko	28
Kytkeminen toimintaan ja pois toiminnasta	24	Äänimerkkien poistaminen käytöstä ja käyttöön ottaminen	28
Automaattinen poiskytkentä	24	<b>HYÖDYLLISIÄ NEUVOJA JA VINKKEJÄ</b>	29
Kielen valinta	25	<b>HOITO JA PUHDISTUS</b>	30
Tehotaso	25	<b>KÄYTTÖHÄIRIÖT</b>	31
Automaattinen kuumennus	26	<b>YMPÄRISTÖNSUOJELU</b>	32
Toiminnon Tehokäyttö kytkeminen toimintaan ja pois toiminnasta	26	Pakkausmateriaalit	32
Siltatoiminto (Bridge-toiminto)	27		

Oikeus muutoksiin pidetään



### TURVALLISUUSOHJEET



Lue tämä käyttöohje huolellisesti ennen laitteen asentamista ja käyttöä, jotta osaat käyttää sitä turvallisesti ja oikein. Pidä käyttöohjeet aina laitteen mukana esimerkiksi muuton yhteydessä tai jos myyt laitteen toiselle. Käyttäjien tulee hallita täydellisesti laitteen käytöt ja tuntea sen turvallisuusominaisuudet.

### Yleiset turvallisuusohjeet



#### VAROITUS!

Laite ei ole tarkoitettu fyysisesti tai aisteiltaan rajoittuneiden tai muulla tavalla taitamattomien tai kokemattomien henkilöiden (ei myöskään lasten) käyttöön, ellei heidän turvallisuudestaan vastuussa oleva henkilö valvo ja opasta heitä laitteen käytössä.

### Lasten turvallisuus

- Tämä laite on tarkoitettu vain aikuisten käyttöön. Pikkulapsia on valvottava, eikä heidän pidä antaa leikkiä laitteella.
- Pidä kaikki pakkausmateriaalit poissa lasten ulottuvilta. Ne voivat aiheuttaa tukehtumisvaaran.

- Pidä lapset poissa laitteen luota silloin, kun se on toiminnassa.

**VAROITUS!**

Kytke lapsilukko toimintaan, jotta pikkulapset tai kotieläimet eivät voi vahingossa kytkeä laitetta toimintaan.

## Käyttöturvallisuus

- Poista kaikki pakkausmateriaalit, tarrat ja suojamuovivälikappaleet laitteesta ennen sen ensimmäistä käyttöä.
- Kytke keittoalueet aina pois toiminnasta käytön jälkeen.
- Palovammojen vaara! Älä laita keittotasolle metalliesineitä, esimerkiksi ruokailuvälineitä tai kattilankansia, sillä ne voivat kuumentua.
- Implantoidun sydämentahdistimen käyttäjän tulee pitää ylävartalonsa vähintään 30 cm:n etäisyydellä toimintaan kytketystä induktiokeittotasosta.

**VAROITUS!**

**Tulipalon vaara!** Ylikuumentunut rasva tai öljy syttyy herkästi palamaan.

## Asianmukainen käyttö

- Valvo laitteen toimintaa aina käytön aikana.
- Laite on tarkoitettu ainoastaan kotitalouskäyttöön.
- Älä käytä keittotasoa työtasona tai laskualustana.
- Älä laita kuumia keittoastioita käyttöpaneelin päälle, se voi vahingoittua.
- Älä laita tulenarkoja nesteitä, helposti syttyviä tai sulavia esineitä (esimerkiksi muovitai alumiiniesineitä) laitteen päällä tai sen lähelle.
- Ole varovainen kytkiessäsi muita laitteita keittotason lähellä olevaan pistorasiaan. Älä anna niiden virtajohtojen koskettaa keittotasoa tai kuumia astioita. Varo, että virtajohdot eivät takerru kiinni mihinkään.

## Laitteen vaurioitumisen välttäminen

- Jos keraamiselle pinnalle putoaa esineitä tai keittoastioita, pinta voi vaurioitua.
- Valurautaiset ja alumiiniset keittoastiat tai pohjasta vaurioituneet keittoastiat voivat naarmuttaa pintaa, jos vedät niitä keittotasolla.
- Älä anna nesteen kiehua kuiviin, jotta keittoastia ja keraaminen taso eivät vaurioidukaan.
- Älä laita keittoalueille tyhjiä astioita äläkä kytke alueita toimintaan ilman keittoastiaa.
- Älä peitä mitään laitteen osaa alumiinifoliolla.
- Älä laita kuumia keittoastioita näytön päälle edes silloin kun laite on kytketty pois toiminnasta. Näyttö saattaa vaihtaa väriä tai vahingoittua. Jos näytön päällä on astia, kuuluu äänimerkki.
- Älä peitä työtason ja laitteen etuosan välissä olevaa 5 mm:n ilmanvaihtauukkoa.

**VAROITUS!**

**Jos keittotason pintaan tulee särö, katkaise virta laitteesta sähköiskuvaaran välttämiseksi.**

## ASENNUSOHJEET



Kirjaa **ennen asennusta** muistiin arvokilven sarjanumero (Ser. Nr.). **Arvokilpi sijaitsee laitteen pohjassa.**

Modell HK683320F-G	Prod.Nr. 949 593 301 01
Typ 58 GAD C4 AU	220-240 V 50-60-Hz Induction 7.4 kW
Made in Germany	Ser.Nr. .... 7.4 kW
AEG-ELECTROLUX	CE

## Turvallisuusohjeet



### VAROITUS!

Lue ohjeet huolellisesti!

Tarkista, ettei laite ole vaurioitunut kuljetuksessa. Vaurioitunutta laitetta ei saa kytkeä verkkovirtaan. Ota tarvittaessa yhteys jälleenmyyjään.

Laitteen asennuksen, sähköliitännän ja korjaukset saa suorittaa vain valtuutettu huoltoliike. Käytä vain alkuperäisiä varaosia.

Kalusteeseen sijoitettavia laitteita saa käyttää vasta, kun ne on asennettu sopiviin, määrättyjen mukaisiin kalusteisiin ja työtasoihin.

Laitteen teknisten ominaisuuksien muuttaminen tai muiden muutosten tekeminen laitteeseen on kielletty. Ne voivat aiheuttaa henkilövahinkoja ja laitteen vaurioitumisen.

Asennuksessa tulee noudattaa käyttömaassa voimassa olevia lakeja, määräyksiä, direktiivejä ja standardeja (turvallisuusmääräykset, kierrätysmääräykset, sähköturvallisuusmääräykset jne.).

Noudata mainittuja minimietäisyyksiä muihin laitteisiin ja kalusteisiin.

Asennuksen on taattava kosketussuojaus. Esimerkiksi laatikoita saa asentaa vain, kun välittömästi laitteen alapuolella on suojaava lattia.

Suojaa työtason leikatut pinnat kosteudelta käyttäen sopivaa tiivistettä.

Kiinnitä tiiviste siten, että laitteen ja työtason väliin ei jää aukkoja.

Suojaa laitteen alapinta esimerkiksi astianpesukoneesta tai uunista tulevalta höyryltä ja kosteudelta.

Älä asenna laitetta oven viereen tai ikkunan alapuolelle. Avautuva ovi tai ikkuna voi tönäistä keittoastian tasolta aiheuttaen vaaratilanteen.



### VAROITUS!

Sähköiskuvaara. Noudata tarkasti sähköliitännää koskevia ohjeita.

- Sähköverkon liitin on jännitteinen.
- Tee sähköverkon liitin jännitteettömäksi.
- Varmista, että kosketussuojaus on asianmukaisesti asennettu.
- Löysät tai vääränlaiset pistokkeet ja pistorasiat voivat aiheuttaa liittimen ylikuumenemisen.
- Myös pistorasian ja pistokkeen käsittely on annettava ammattitaitoisen sähköasentajan tehtäväksi.
- Käytä kaapelissa vedonpoistajaa.
- Yksi- tai kaksivaiheiliitännässä on käytettävä virtajohtoa, jonka tyyppi on H05BB-F Tmax 90°C (tai korkeampi).
- Vaihda vahingoittuneen virtajohdon tilalle erikoisjohto (tyyppi H05BB-F Tmax 90°C tai korkeampi). Ota yhteys valtuutettuun huoltoliikkeeseen.



Sähköliitäntään on asennettava kytkin, joka erottaa laitteen kaikki navat sähköverkosta ja jonka kontaktien väli on vähintään 3 mm.

Sopivia erotuslaitteita ovat esimerkiksi suojakytkimet, sulakkeet (ruuvattavat sulakkeet on irrotettava kannasta), vikavirtakytkimet ja kontaktorit.

## Asennus

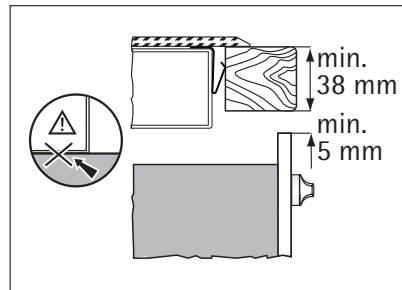
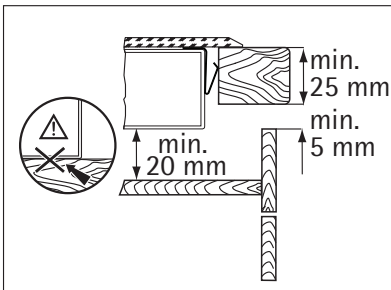
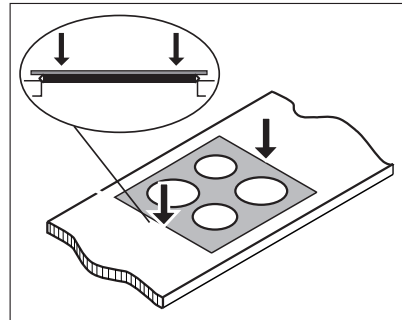
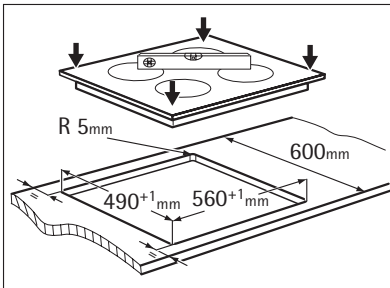
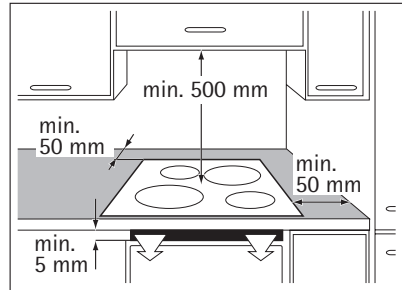
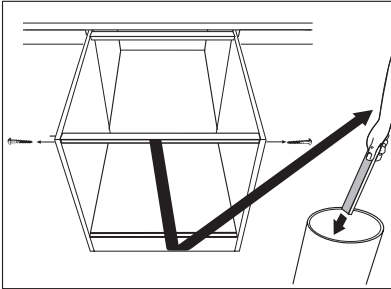

**i** Jos käytössä on suojakotelo (lisävaruste), edessä oleva 5 mm:n tuuletustila ja laitteen alapuolella oleva suoja- ja taso eivät ole tarpeen.

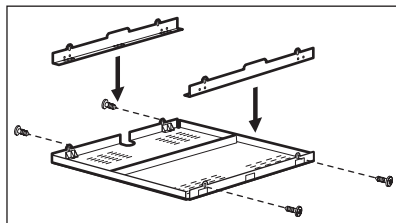

## LAITTEEN KUVAUS

### Keittoalueet

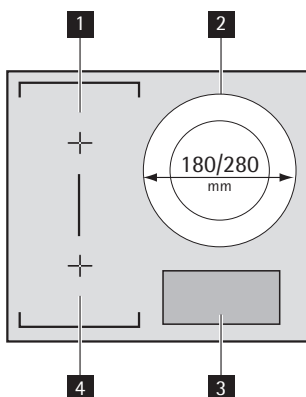





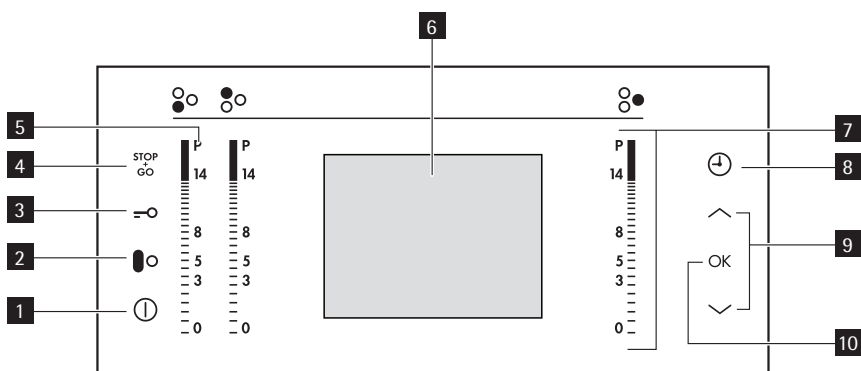

- 1** Induktiokettoalue 2300 W + Power-toiminto 3200 W
- 2** Kahden lämpöalueen induktiokeittoalue 180/2800 W ja Power-toiminto 3500/3700 W
- 3** Käyttöpaneeli
- 4** Induktiokettoalue 2300 W + Power-toiminto 3200 W

### Käyttöpaneelin painikkeet



Laitetta käytetään kosketuspainikkeilla. Näytöt, merkkivalot ja äänimerkit ilmaisevat käynnistetyin toiminnon.

	kosketuspainike	toiminto
<b>1</b>	⓪	kytkee keittotason toimintaan ja pois toiminnasta

	kosketuspainike	toiminto
2		kytkee siltatoiminnon (Bridge-toiminto) toimintaan ja pois toiminnasta
3		kytkee ja vapauttaa painikelukituksen tai lapsilukon
4		käynnistää ja pysäyttää STOP+GO
5		aktivoi toiminnon Tehokäyttö
6	näyttö	näyttää toiminnassa olevat toiminnot
7	säätöpalkki	tehotason asettamista varten
8		valitsee ajastimen ( Autom laskin , Ajastin , ja Hälytinajastin ).
9		voit valita asetukset
10	OK	vahvistaa asetuksen



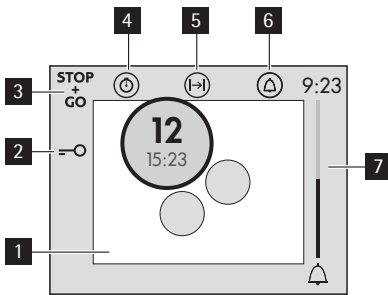

## Näyttö

Näytöt ja äänimerkit ilmaisevat mitkä toiminnot ovat käytössä.



- 1 Keittoalueet
- 2 Painikelukitus on kytketty toimintaan
- 3  on toiminnassa
- 4 Autom laskin
- 5 Ajastin
- 6 Hälytinajastin
- 7 Hälytinajastin -toiminnon merkkivalo

Näytössä oleva keittoalue	Kuvaus
	Keittoalue on toiminnassa. Yllä: tehotaso. Alla: ajastin.
	Lämpimänäpito / Stop+Go on toiminnassa
	Tehokäyttö on kytketty toimintaan

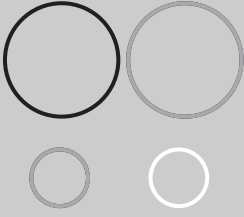
Näytössä oleva keittoalue	Kuvaus
	Tehokäyttö on toiminnassa
	Säädettävä alue
	Keittoalueella ei ole keittoastiaa
	Automaattinen kuumennus on toiminnassa
	<p><b>OptiHeat Control</b> . Keittoalue on kytketty pois toiminnasta. Koko ja värit ilmaisevat <b>jälkilämmön</b> :</p> <ul style="list-style-type: none"> <li>• iso punainen – kypsennys vielä käynnissä</li> <li>• iso kirkas punainen – lämpimänä pito</li> <li>• pieni kirkas punainen – vielä kuuma</li> <li>• pieni valkoinen – keittoalue on kylmä.</li> </ul>

## Jälkilämpö



### VAROITUS!

Ruoanlaiton jälkeen keittoalue pysyy kuumana. Palovammojen vaara!

Induktiokeittoalueella kypsennyksen vaatima lämpö kohdistuu suoraan keittoastian pohjaan. Keraaminen pinta kuumenee keittoastian jälkilämmön vuoksi.

## KÄYTTÖOHJEET

### Kytkeminen toimintaan ja pois toiminnasta

Laitte kytketään toimintaan ja pois toiminnasta koskettamalla painiketta ① sekunnin ajan.

### Automaattinen poiskytkentä

**Virta katkeaa automaattisesti keittotasosta seuraavissa tilanteissa:**

- Kaikki keittoalueet on kytketty pois toiminnasta.
- Tehotasoa ei aseteta laitteen päälle kytkemisen jälkeen.

- Jonkin kosketuspainikkeen päällä on esimerkiksi kattila, pyyheliina tms. yli 10 sekunnin ajan. Laitteesta kuuluu äänimerkki, kunnes poistat esineen.
- Keittoalue ylikuumenee (esimerkiksi kun neste kiehuu kuiviin paistinpannalla). Keittoalueen on annettava jäähtyä, ennen kuin voit käyttää keittotasoa uudelleen.
- Keittoastia on vääriinlainen. Merkkivalo ? syttyy ja keittoalue kytkeytyy automaattisesti pois toiminnasta kahden minuutin kuluttua.
- Keittoaluetta ei kytketä pois toiminnasta eikä tehotasoa muuteta. Jonkin ajan kuluttua keittotaso kytkeytyy pois toiminnasta. Katso taulukko.

### Automaattisen virrankatkaisun ajat

Lämpötila-asetus	1-3	4-6	7-8	9-14
Virta katkeaa seuraavan ajan kuluttua	6 tuntia	5 tuntia	4 tuntia	1,5 tuntia

### Kielen valinta

Kun haluat vaihtaa kieltä, käynnistä laite painikkeella ① ja kosketa painiketta **OK**. Valitse kielivalikko nuolilla. Vahvasta painikkeella **OK**. Näyttöön tulee kieliluettelo. Aseta kieli painikkeella  $\wedge$  tai  $\vee$ . Vahvasta painikkeella **OK**.

### Tehotaso

Kosketa säätöpalkkia tehotason kohdalta. Säädä sitä tarvittaessa ylös- tai alaspäin. Älä poista sormeasi palkista, ennen kuin tehotaso on haluamasi. Näytössä näkyy tehoasetus ja laskin käynnistyy.

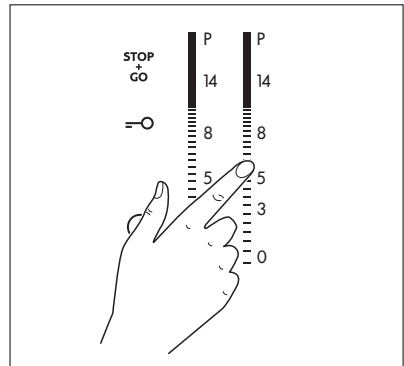

## Automaattinen kuumennus

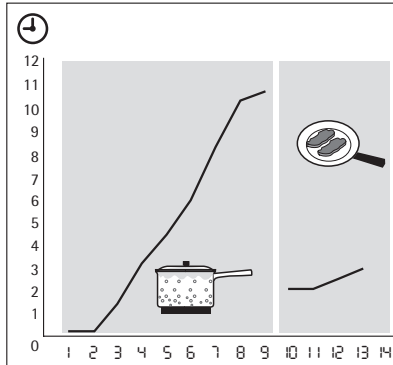

Voit saavuttaa vaaditun tehotason nopeammin, jos otat automaattisen kuumennustoiminnon käyttöön. Kyseinen toiminto asettaa korkeimman tehotason joksikin aikaa (katso kaavio), ja laskee tehotason sen jälkeen vaadittuun asetukseen.

Automaattisen kuumennustoiminnon asettaminen keittoalueeseen:

1. Kosketa **P** ( **P** tulee näkyviin näyttöön ympyrään).
2. Kosketa välittömästi vaadittua tehotasoa. Kolmen sekunnin kuluttua **A** tulee näkyviin näyttöön ympyrään.

Lopeta toiminto muuttamalla tehotasoa.

## Toiminnon Tehokäyttö kytkeminen toimintaan ja pois toiminnasta

Tehokäyttö antaa induktiokeittoalueille lisää tehoa. Tehokäyttö toimii enintään 10 minuuttia. Sen jälkeen induktiokeittoalue kytkeytyy automaattisesti takaisin edelliselle tai korkeimmalle tehotasolle.

Toiminto käynnistetään painikkeella **P** . **P** syttyy keittoalueen näyttöön. Kun alue kuumenee, näytön väri muuttuu.

Toiminto poistetaan käytöstä koskettamalla jotakin tehotasoa (1-14).

## Kahden lämpöalueen keittoalueen Tehokäyttö

Sisemmän lämpöalueen Tehokäyttö kytkeytyy toimintaan, kun laite tunnistaa sisempää lämpöaluetta pienemmän pannun. Kahden lämpöalueen keittoalueen Tehokäyttö kytkeytyy toimintaan, kun laite tunnistaa sisempää lämpöaluetta suuremman pannun.

## Tehon hallinta

Tehonhallintatoiminto jakaa tehon kahden keittoalueen välille, jotka muodostavat keskenään parin (katso kuva). Tehokäyttö nostaa toisen keittoalueen tehotason korkeimmalle tasolle ja alentaa automaattisesti toisen keittoalueen tehoa. Alennetun tehotason keittoalueen näytössä näkyy vuoron perään asetusarvo ja alennettu arvo.

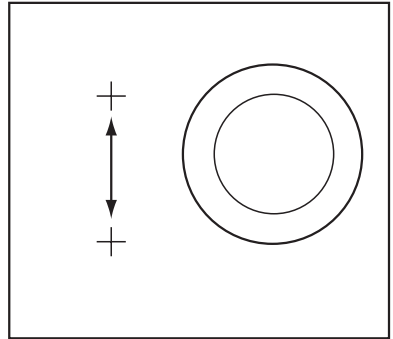

## Siltatoiminto (Bridge-toiminto)

Siltatoiminto yhdistää kaksi vasemmanpuoleista keittoaluetta, jotka toimivat tämän jälkeen yhtenä keittoalueena.

Aseta ensin toisen vasemmanpuoleisen keittoalueen tehotaso.

Voit kytkeä siltatoiminnon toimintaan koskettamalla . Voit asettaa tehotason tai muuttaa sitä koskettamalla yhtä vasemmalla olevaa säätöpalkkia.

Voit kytkeä siltatoiminnon pois toiminnasta koskettamalla . Tämän jälkeen keittoalueet toimivat itsenäisesti.

## Ajastimen käyttö

Ajastintoimintoja on kolme: Autom laskin , Ajastin ja Hälytinajastin . Valitse ajastintoiminto koskettamalla painiketta toistuvasti, kunnes vaaditun toiminnon merkkivalo syttyy.

### Autom laskin

Käytä tätä toimintoa keittoalueen toiminta-ajan tarkkailemiseen. Ajastin käynnistyy automaattisesti ja sen merkkivalo syttyy näyttöön keittoalueen tehoasetuksen alapuolelle.

- **Nollaa** Autom laskin koskettamalla , jotta Autom laskin tulee näkyviin. Valitse sen jälkeen keittoalue luettelosta nuolinäppäimiä käyttäen, ja vahvasta valinta koskettamalla painiketta **OK** .

### Ajastin

Ajastin -toiminnolla voit asettaa keittoalueen toiminta-ajan yhtä käyttökertaa varten.

Kosketa painiketta kaksi kertaa, jotta toiminto Ajastin tulee näkyviin. Valitse sen jälkeen keittoalue luettelosta nuolinäppäimiä käyttäen, ja vahvasta valinta koskettamalla painiketta **OK** . Aseta aika nuolinäppäimillä ja vahvasta valinta koskettamalla **OK** . Kun aika on kulunut umpeen, keittoalue kytkeytyy automaattisesti pois päältä.

- **Äänimerkin deaktivoiminen:** kosketa painiketta

### Hälytinajastin

Kosketa painiketta kolme kertaa, jotta Hälytinajastin tulee näkyviin. Aseta aika nuolinäppäimiä käyttäen. Hälytinajastin -toiminnon merkkivalo syttyy. Kun aika on kulunut umpeen, laitteesta kuuluu äänimerkki.



- **Äänimerkin deaktivoiminen:** kosketa painiketta

## STOP+GO

 -toiminto kytkee kaikki toiminnassa olevat keittoalueet lämpimänäpidon asetukseen.

Kun  on toiminnassa, tehoasetusta ei voida muuttaa.

 ei peruuta asetettua ajastusta.

- **Kytke toiminto päälle** koskettamalla  .
- **Kytke toiminto pois päältä** koskettamalla  . Aikaisemmin asettamasi tehoasetus tulee voimaan.

## Lukko

Voit lukita käyttöpaneelin painikkeet virtapainiketta  lukuun ottamatta. Lukitseminen estää tehotason muuttamisen vahingossa.

Kytke toiminto päälle koskettamalla  . Symboli  syttyy.

Ajastin toimii edelleen.

Kytke toiminto päälle koskettamalla  . Aikaisemmin asettamasi tehoasetus tulee voimaan.

Kun sammutat laitteen, myös tämä toiminto sammuu.

## Lapsilukko

Toiminto estää keittotason käyttämisen vahingossa.

### Lapsilukon kytkeminen toimintaan

- Kosketa painiketta  4 sekunnin ajan kaikkien keittoalueiden ollessa pois toiminnasta tai kun laite sammutetaan.





Näyttöön tulee viesti, joka osoittaa että lapsilukko on toiminnassa.

- Katkaise virta keittotasosta painikkeella  .

### Lapsilukon vapauttaminen

- Kytke virta keittotasoon painikkeella  .
- Kosketa painiketta  ja sitten painiketta **OK** .

### Lapsilukon kytkeminen pois toiminnasta väliaikaisesti

- Kytke virta keittotasoon painikkeella  . Kosketa painikkeita  ja  .
- **Aseta tehotaso 10 sekunnin kuluessa.** Nyt voit käyttää keittotasoa. Kun katkaiset virran keittotasosta painikkeella  , lapsilukko on edelleen kytkettynä.

## Äänimerkkien poistaminen käytöstä ja käyttöön ottaminen

Kytke laite päälle. Kosketa **OK** ja aseta äänivalikko nuolinäppäimillä. Vahvista valinta koskettamalla painiketta **OK** . Aseta valinta nuolinäppäimillä. Vahvista valinta koskettamalla painiketta **OK** .

Kun kyseinen toiminto on päällä, äänimerkit kuuluvat vain seuraavissa tapauksissa:

- painiketta  kosketetaan
- hälytinajastin aktivoituu
- ajastimen aika kuluu umpeen
- käyttöpaneelin päälle asetetaan jokin esine.



## HYÖDYLLISIÄ NEUVOJA JA VINKKEJÄ



Käytä induktiokeittoalueille soveltuvia keittoastioita.



Aseta keittoastia keittotasossa olevan ristin päälle. Varmista, että risti on kokonaan peitossa. Keittoastian pohjan magneettisen osan on oltava vähintään 120 mm. Induktiokeittoalueet mukautuvat automaattisesti keittoastian pohjan kokoon. Voit asettaa suurikokoisen keittoastian samanaikaisesti kahdelle keittoalueelle.

### Induktiokeittoalueille soveltuvat keittoastiat



Induktiotoiminnassa lämpö kehittyy lähes välittömästi keittoastian sisälle tehokkaan sähkömagneettisen kentän vaikutuksesta.

#### Keittoastian materiaali

- **Soveltuvat materiaalit:** valurauta, teräs, emaloitu teräs, ruostumaton teräs, monikerroksinen pohja (valmistajan merkintä ilmaisee soveltuvuuden).
- **Sopimattomat materiaalit:** alumiini, kupari, messinki, lasi, keramiikka, posliini.

#### Keittoastia soveltuu käytettäväksi induktiokeittotasolla, jos ...

- ... pieni määrä vettä kuumenee hyvin nopeasti korkeimmalla tehotasolla.
- ... magneetti tarttuu astian pohjaan.



**Keittoastian pohjan** tulee olla mahdollisimman paksu ja tasainen.

**Keittoastian mitat** : Induktiokeittoalueet mukautuvat automaattisesti keittoastian pohjan kokoon tiettyyn rajaan saakka. Keittoastian pohjan magneettiselta osalta vaaditaan kuitenkin tietty minimimitta, joka on noin 3/4 keittoalueen koosta.

### Käyttöön liittyvät äänet

#### Jos kuulet

- rätisevää ääntä: keittoastia on valmistettu useasta materiaalista (Sandwich-rakenne)
- vihellystä: käytät yhtä tai useampaa keittoaluetta korkealla tehotasolla ja keittoastia on valmistettu useasta eri materiaalista (Sandwich-rakenne)
- surisevaa ääntä: käytät korkeita tehotasoja
- naksahdusta: kuuluu sähköpiirien kytkeytyessä
- hurisevaa ääntä: kuuluu puhaltimen toimiessa

**Nämä äänet ovat normaaleja, eivätkä tarkoita, että laitteessa olisi jokin vika.**

### Energiansäästö



- Mikäli mahdollista, peitä keittoastia aina kannella.
- Aseta keittoastia keittoalueelle, ennen kuin kytket alueen toimintaan.

### Öko Timer (Säästöajastin)



Energian säästämiseksi keittoalueen vastus kytkeytyy pois toiminnasta jo ennen vähenevän aika-ajastimen merkkiäänän kuulumista. Kuumennusajan lyhentyminen riippuu tehotasosta ja toiminta-ajasta.

## Esimerkkejä keittotoiminnoista

Taulukossa annetut tiedot ovat ainoastaan suuntaa-antavia.

Lämpötila-asetus	Käyttökohde:	Aika	Vinkkejä
1	Valmiiden ruokien lämpimänäpito	tarpeen mukaan	Peitä kannella
1-3	Hollandaise-kastike, sulatus: voi, suklaa, liivate	5-25 min	Sekoita välillä
1-3	Hyydyttäminen: munakkaat, munajuusto	10-40 min	Keitä kannen alla
3-5	Riisin ja maitoruokien haudutus, valmisruokien kuumentaminen	25-50 min	Lisää nestettä riisin suhteen kaksinkertainen määrä, sekoita maitoruokia kypsennyksen aikana
5-7	Höyrytetyt vihannekset, kala, liha	20-45 min	Lisää nestettä muutama ruokalusikallinen
7-9	Höyryssä kypsennetyt perunat	20-60 min	Käytä korkeintaan ¼ litraa vettä/750 g perunoita
7-9	Suurten ruokamäärien kypsentäminen, pataruoat ja keitot	60-150 min	Enintään 3 litraa nestettä + valmis-tusaineet
9-12	Kevyt paistaminen: leikkeet, vasikanliha, kotletit, pyörykät, makkarat, maksa, kastikepohja, kananmunat, ohukaiset, munkit	tarpeen mukaan	Käännä kypsennyksen puolivälissä
12-13	Voimakas paistaminen: sipuliperunat, ulkofilee, pihvit	5-15 min	Käännä kypsennyksen puolivälissä
14	Suuren vesimäärän keittäminen, pastan keittäminen, lihan ruskistaminen (gulassi, patapaisti), ranskalaiset perunat		

Power-toiminto soveltuu suurien vesimäärien keittämiseen.

## Tietoa akryyliamidista

Tärkeää Tuoreimpien tieteellisten tutkimustulosten mukaisesti (erityisesti tärkkelyspitoisten) ruokien voimakas ruskistaminen voi aiheuttaa terveysvaaran akryyliamidin vuoksi. Sen vuoksi suosittelemme ruokien kypsennystä mahdollisimman alhaisessa lämpötilassa sekä liiallisen ruskistamisen välttämistä.

## HOITO JA PUHDISTUS

Puhdista keittotaso jokaisen käytön jälkeen.  
Tarkista aina, että keittoastian pohja on puhdas.



### **VAROITUS!**

Terävät esineet ja hankaavat pesuaineet vahingoittavat laitetta.  
Turvallisuussyistä laitetta ei saa puhdistaa höyrypesulaitteella tai painepesurilla.



Keraamisen pinnan naarmut tai tummat läiskät eivät vaikuta laitteen toimintaan.

### Lian poistaminen:

- **Poista välittömästi:** sulanut muovi, muovikelmu ja sokeripitoinen ruoka. Muutoin lika voi aiheuttaa laitteeseen vaurioita. Käytä erityistä lasipintaan tarkoitettua kaavinta. Aseta kaavin viistosti lasipintaa vasten ja liikuta kaavinta pintaa pitkin.
- **Poista sitten, kun laite on jäähtynyt riittävästi:** kalkkirenkaat, vesirenkaat, rasvatahrat, kirkaat metalliset värimuutokset. Käytä keraamisen keittotason tai ruostumattoman teräksen puhdistukseen tarkoitettua puhdistusainetta.
- Puhdista laite kostealla liinalla käyttäen vähän puhdistusainetta.
- Kuivaa pinta lopuksi puhtaalla liinalla.**

## KÄYTTÖHÄIRIÖT

Ongelma	Mahdollinen syy ja korjaustoimenpide
Laitte ei kytkeydy toimintaan tai ei toimi muuten.	<ul style="list-style-type: none"> <li>Lapsilukko, painikelukitus tai Stop+Go -toiminto on kytketty päälle. Kytke toiminto pois päältä. Katso kappale "Laitteen käyttö".</li> <li>Automaattinen virrankatkaisu on aktivoitunut. Poista esteet käyttöpaneelista. Kytke laite uudelleen toimintaan.</li> <li>Olet koskettanut useampaa kosketuspainiketta samanaikaisesti. Kosketa vain yhtä kosketuspainiketta.</li> <li>Kytke laite uudelleen toimintaan ja aseta tehotasoa 10 sekunnin kuluessa.</li> <li>Käyttöpaneelilla on vettä tai rasvaroiskeita. Pyyhi käyttöpaneeli puhtaaksi.</li> </ul>
Tehotasoa ei voi muuttaa tai keittoaluetta ei voi kytkeä pois toiminnasta.	Käyttöpaneelilla on vettä tai rasvaroiskeita. Pyyhi käyttöpaneeli puhtaaksi.
Tehoasetus vaihtelee.	Tehonhallinta on käynnissä. Katso kohta "Tehonhallinta".
Laitteesta kuuluu merkkiäni virran ollessa katkaistu.	Yksi tai useampi kosketuspainike on peitetty. Poista kosketuspainikkeen päällä oleva esine.
Laitteesta kuuluu äänimerkki ja laitteen virta katkeaa itsestään.	Vähintään yksi kosketuspainike on ollut peitettynä yli kymmenen sekunnin ajan. Poista kosketuspainikkeen päällä oleva esine.
Laitteesta kuuluu merkkiäni ja laite käynnistyy ja kytkeytyy taas pois toiminnasta. Viiden sekunnin kuluttua kuuluu yksi tai useampi äänimerkki.	Painikkeen ① päällä on jotain. Poista kosketuspainikkeen päällä oleva esine.
Jälkilämmön merkkivalo ei vaihda väriä.	Keittoalue ei ole kuuma, koska sitä on käytetty vain vähän aikaa. Jos keittoalueen pitäisi olla kuuma, ota yhteys valtuutettuun huoltoliikkeeseen.
Taustavalo on päällä, mutta näytön kontrasti on huono.	Kuuma keittoastia on peittänyt näytön. Poista esteet ja anna laitteen jäähtyä. Jos kontrasti on edelleen huono, ota yhteys asiakaspalveluun.

Ongelma	Mahdollinen syy ja korjaustoimenpide
Näytössä näkyy II ja teksti	<ul style="list-style-type: none"> <li>Automaattinen virrankatkaisu on toiminnassa. Katkaise virta laitteesta ja kytke se uudelleen toimintaan.</li> </ul>
Näytössä näkyy ?	<ul style="list-style-type: none"> <li>Keittoastia on vääränlainen. Käytä oikeantyyppistä keittoastiaa.</li> <li>Keittoalueella ei ole keittoastiaa. Aseta keittoastia keittoalueelle.</li> <li>Keittoastian pohjan halkaisija on liian pieni keittoalueelle. Siirrä keittoastia pienemmälle keittoalueelle.</li> </ul>
E syttyy.	<p>Laitteessa on jokin vika.</p> <p>Kytke laite irti verkkovirrasta lyhyeksi ajaksi. Irrota sulake sulaketaulusta. Kytke virta uudelleen. Jos merkkivalo E syttyy uudelleen, ota yhteys valtuutettuun huoltoliikkeeseen.</p>
Näytössä näkyy E4.	<p>Toimintahäiriön on aiheuttanut kuivaksi kiehunut tai keittotasolle soveltumaton keittoastia. Keittoalueen ylikuumenemissuoja on lauennut. Automaattinen virrankatkaisu on toiminnassa. Kytke laite pois päältä. Poista kuuma keittoastia tasolta. Kytke keittoalue uudelleen toimintaan noin 30 sekunnin kuluttua. Virheilmoituksen pitäisi hävitä näkyvistä, mutta jälkilämmön merkkivalo voi jäädä palamaan. Jäähdytä keittoastia ja tarkista sen soveltuvuus. Katso kohta "Induktiokieittotasolle soveltuvat keittoastiat".</p>

Ellei ongelma poistu edellä kuvattujen toimenpiteiden avulla, ota yhteys valtuutettuun huoltoliikkeeseen. Ilmoita arvokilpeen merkityt tiedot, keraamisen keittotason kolmikirjaiminen tunnus (keittotason kulmassa) sekä näytössä näkyvä virheilmoitus.

Valtuutetun huoltoliikkeen käynnistä aiheutuvat kulut voidaan veloittaa myös takuuajana, jos toimintahäiriö on aiheutunut virheellisen käytön vuoksi. Kuluttajaneuvonnon yhteystiedot ja takuehdot on mainittu takuu- ja huoltokirjassa.

## YMPÄRISTÖNSUOJELU

Tuotteeseen tai sen pakkaukseen merkitty symboli , osoittaa, että tätä tuotetta ei saa laittaa sekajätteen joukkoon, vaan se on toimitettava erilliseen sähkö- ja elektroniikkajätteen keräyspisteeseen.

Asianmukaisella jätehuollolla estetään mahdolliset ympäristö- ja terveyshaitat. Laitetta ei saa purkaa ennen jätehuoltoon luovuttamista eikä laitteen sisälle saa laittaa muita jätteitä. Tarkempia tietoja tämän tuotteen kierrättämisestä saat kuntasi jäteasioita hoitavalta viranomaiselta, liikkeestä josta tuote on ostettu tai internet sivuiltamme [www.electrolux.fi](http://www.electrolux.fi).

### Pakkausmateriaalit



Pakkausmateriaalit ovat ympäristöystävällisiä, ja ne voidaan kierrättää. Muoviosiin on merkitty materiaalin tunnistus: >PE<, >PS< jne. Vie pakkausmateriaalit asianmukaisiin jätteenkeräysastioihin.

Köszönjük, hogy egyik kiváló minőségű termékünket választotta!

A készülék optimális és hosszú távú teljesítményének biztosítása érdekében, kérjük, olvassa át alaposan a jelen használati útmutatót. Ezzel biztosítható, hogy az összes folyamatot tökéletesen és a leghatékonyabb módon vezérelje. Javasoljuk, tartsa biztonságos helyen ezt az útmutatót, hogy bármikor fellapozhassa, amikor szüksége van rá. Végül kérjük, az útmutatót adja át a készülék esetleges jövőbeli tulajdonosának.

Kívánjuk, sok örömet leljen új készülékében!

## TARTALOMJEGYZÉK

<b>BIZTONSÁGI INFORMÁCIÓK</b>	<b>33</b>	STOP+GO	43
<b>SZERELÉSI ÚTMUTATÓ</b>	<b>35</b>	Zár	43
<b>TERMÉKLEÍRÁS</b>	<b>37</b>	A gyermekzár	43
<b>HASZNÁLATI ÚTMUTATÓ</b>	<b>40</b>	A hangjelezések ki- és bekapcsolása	44
Be és Ki	40	<b>HASZNOS JAVASLATOK ÉS TANÁCSOK</b>	<b>44</b>
Automatikus kikapcsolás	40	<b>ÁPOLÁS ÉS TISZTÍTÁS</b>	<b>46</b>
Nyelvválasztás	40	<b>MIT TEGYEK, HA...</b>	<b>47</b>
A hőbeállítás	41	<b>KÖRNYEZETVÉDELMI TUDNIVALÓK</b>	<b>48</b>
Automatikus felmelegítés	41	Csomagolóanyag	48
A Gyorsfelfűtés be- és kikapcsolása	41		
Híd funkció	42		
Az időzítési funkciók használata	42		

A változtatások jogát fenntartjuk



### BIZTONSÁGI INFORMÁCIÓK



Saját biztonsága és a készülék helyes üzemeltetése érdekében az üzembe helyezés és a használat előtt figyelmesen olvassa el ezt a kézikönyvet. Az utasítást mindig tartsa a készülékkel együtt, még ha áthelyezi vagy eladja is azt. A felhasználóknak teljesen tisztában kell lenniük a készülék működésével és biztonsági jellemzőivel.

### Általános biztonsági tudnivalók



#### VIGYÁZAT

A készüléket csökkent fizikai, értelmi vagy mentális képességű, illetve megfelelő tapasztalatok és ismeretek híján lévő személyek (beleértve a gyermekeket is) nem használhatják. A biztonságukért felelős személynek felügyeletet és a készülék használatára vonatkozó útmutatót kell biztosítania számukra.

## Gyermekzár

- Csak felnőttek használhatják a készüléket. Gondoskodni kell a gyermekek felügyeletéről annak biztosítása érdekében, hogy ne játsszanak a készülékkel.
- Minden csomagolóanyagot tartson gyermekektől távol. Fulladásveszélyesek!
- A gyermekeket tartsa távol a készüléktől, amikor be van kapcsolva.



### VIGYÁZAT

A gyermekzár bekapcsolásával megelőzheti azt, hogy kisgyermekek vagy háziállatok véletlenül bekapcsolják a készüléket.

## Biztonság működés közben

- Az első használat előtt a távolítson el minden csomagolóanyagot, matricát és fóliát a készülékről.
- Minden használat után állítsa a főzőzónákat "ki" állásba.
- Égésveszély! Soha ne tegyen a főzőfelületre fémtárgyakat, például evőeszközöket vagy fedőket, mert azok felforrósodhatnak.
- A beültetett szívritmus-szabályozóval rendelkezők felsőtestüket tartsák minimum 30 cm-re a bekapcsolt indukciós főzőzónáktól.



### VIGYÁZAT

**Tűzveszély!** A túlhevített zsírok és olajok gyorsan lángra lobbanhatnak.

## Helyes üzemelés

- Mindig kísérelje figyelemmel a készüléket működés közben.
- A készüléket kizárólag háztartási ételkészítési feladatokra használja.
- Soha ne használja a készüléket tárolásra vagy munkafelületként.
- Az elektronika károsodásának megelőzése érdekében ne tartson forró edényeket a kezelőpanelen.
- Ne tartson nagyon gyúlékony folyadékokat és anyagokat vagy olvadákony (műanyagból vagy alumíniumból készült) tárgyakat a készüléken vagy a készülék közelében.
- Legyen óvatos, amikor a készülék hálózati vezetékét közeli konnektorokba dugja. Ne hagyja, hogy az elektromos vezetékek hozzáérjenek a készülékhez vagy a forró edényekhez. Ne hagyja, hogy az elektromos vezetékek összekeveredjenek.

## A készülék károsodásának megelőzése

- Ha tárgyak vagy edények esnek az üvegkerámiára, megsérülhet a felület.
- Az öntöttvas vagy öntött alumínium anyagú, illetve sérült aljú edények a főzőfelületen mozgatva megkarcolhatják az üvegkerámiát.
- Ne hagyja, hogy az edényekből elforrjon a víz, mert ez károsíthatja az edényeket és az üvegkerámia felületet is.
- Üres edénnyel vagy edény nélkül ne használja a főzőzónákat.
- Ne fedje le a készülék részeit alufóliával.

- Ne tegye forró edényt a kijelzőre még akkor se, amikor a készülék ki van kapcsolva. A kijelző elszíneződésének vagy károsodásának veszélye. Hangjelzés hallatszik, amikor edény van a kijelzőn.
- Ne fedje be a munkafelület és az alatta lévő készülék előlapja közötti 5 mm-es szellőző rést.





### VIGYÁZAT

Ha repedés van a felületen, húzza ki a készülék hálózati kábelének a csatlakozóját a csatlakozóaljzatból, nehogy áramütés érje.

## SZERELÉSI ÚTMUTATÓ



**Üzembe helyezés előtt**, másolja le a sorozatszámot (Ser. Nr.) az adattábláról. **Az adattábla a készülékház alsó részén található.**

Modell HK683320F-G	Prod.Nr. 949 593 301 01
Typ 58 GAD C4 AU	220-240 V 50-60-Hz Induction 7,4 kW
Made in Germany	Ser.Nr. .... 7,4 kW
AEG-ELECTROLUX	CE  

## Biztonsági tudnivalók



### VIGYÁZAT

Kötelező elolvasni a táblán szereplő adatokat!

Győződjön meg arról, hogy a készülék nem sérült meg a szállítás közben.

Ne csatlakoztasson sérült készüléket. Szükség esetén beszéljen a szállítóval. A készülékeket kizárólag szakképzett szervizműszerész helyezheti üzembe, csatlakoztathatja, illetve javíthatja. Csak eredeti pótalkatrészeket használjon. Csak azután használhatja a beépített készülékeket, hogy a készüléket beszerelte a szabványoknak megfelelő beépített szekrényekbe és munkafelületekbe.

Ne változtassa meg a műszaki specifikációkat, illetve ne módosítsa a készüléket. Személyi sérülés és a készülék károsodásának veszélye.

Teljes mértékben tartsa be annak az országnak a törvényeit, rendeleteit, irányelveit és szabványait, amelyekben a készüléket használja (biztonsági szabályok, újrahasonosítási szabályok, elektromos biztonsági előírások stb.)!

Tartsa meg a minimális távolságot a többi készülékhez és szekrényhez képest! Helyezzen üzembe áramütés elleni védelmet, például a közvetlenül a készülék alatt található fiókokat lássa el védőpadlózattal!

Megfelelő tömítőanyaggal védje a munkalap vágófelületeit a nedvesség ellen. Ragassza a készüléket a munkapulthoz megfelelő ragasztóval úgy, hogy ne maradjon üres hely közöttük!

Védje a készülék alját gőztől és a nedvességtől, pl. a mosogatógéptől vagy a sütőtől!

Ne telepítse a készüléket ajtó mellé vagy ablak alá. Ha nem így tesz, az ajtók vagy ablakok kinyitásakor leverheti a forró edényeket a főzőlapról.



### VIGYÁZAT

A villamos áram sérülést okozhat. Gondosan tartsa be az elektromos csatlakozásokkal kapcsolatos utasításokat.

- A hálózati csatlakozóban áram van.
- Feszültségmentesítse a hálózati csatlakozókapcsot.
- Az áramütés elleni védelem biztosításával, helyesen végezze el az üzembe helyezést.
- A hálózati vezeték dugója és a konnektor közötti gyenge vagy rossz érintkezés miatt a csatlakozás túlságosan felforrósodhat.
- A rögzített csatlakozásokat egy képzett villanszerelőnek szakszerűen kell beszerelnie.
- Használjon feszültségmentesítő bilincset a vezetékhez.
- Használjon H05BB-F típusú, T<sub>max.</sub> 90°C-ot (vagy ennél magasabb hőmérsékletet) elbíró megfelelő hálózati vezetékét az egyfázisú vagy kétfázisú csatlakozáshoz.
- A sérült vezetékeket cserélje ki különleges (H05BB-F típusú, T<sub>max.</sub> 90°C-ot elbíró) kábelekre vagy magasabb). Forduljon a helyi szervizközponthoz. A készüléken kell lennie egy olyan elektromos szerelvénynek, amely lehetővé teszi, hogy a készüléket minden póluson le lehessen kötni a hálózatról; az érintkező nyílások szélességének minimum 3 mm-nek kell lennie. Megfelelő szigetelő berendezésekkel kell rendelkezni: hálózatvédő túlterhelésvédő megszakítók, biztosítékok (a többől eltávolított csavar típusú biztosítékok), földszivárgás-kioldó szerkezetek és érintkezők.

## Összeszerelés

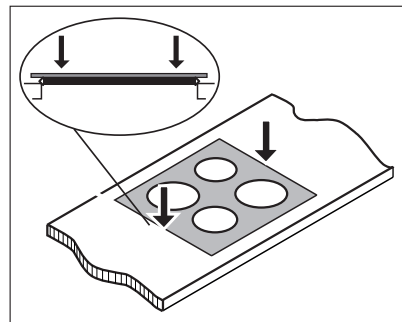
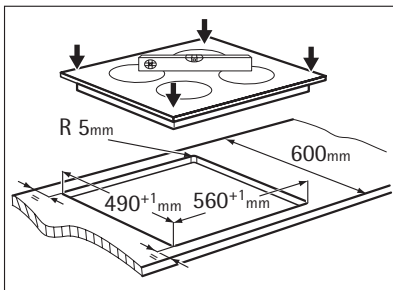
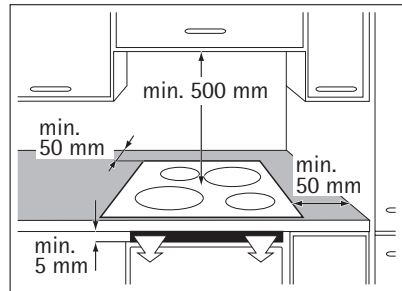
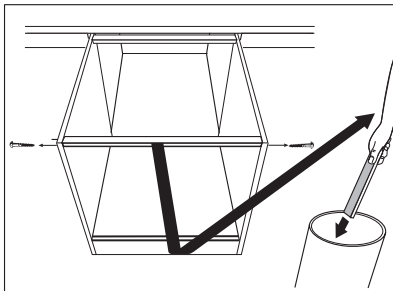



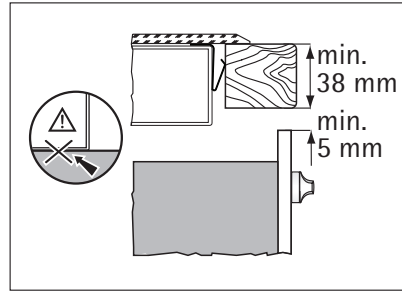
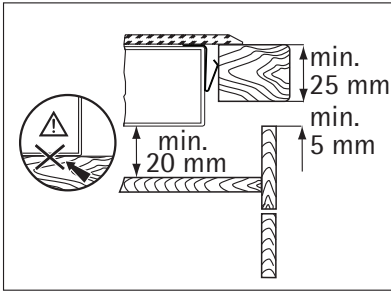

- i** Ha védőburkolatot használ (kiegészítő tartozék), az 5 mm-es elülső szellőzőnyílás és a védőpadló közvetlenül a készülék alatt nem szükségesek.

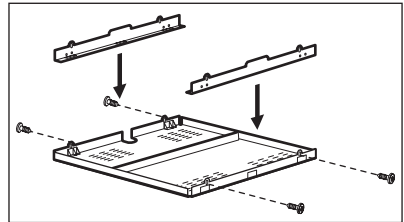

## TERMÉKLEÍRÁS

### Főzőfelület elrendezése

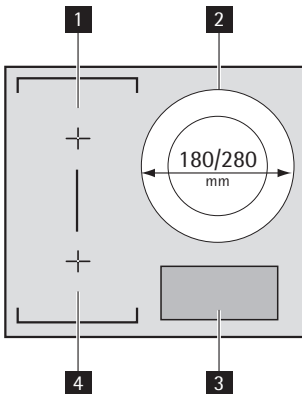

- 1** 2300 wattos indukciós főzőzóna  
3200 wattos rásegítés funkcióval
- 2** 1800/2800 wattos kétgyűrűs indukciós főzőzóna  
3500/3700 wattos rásegítés funkcióval
- 3** Kezelőpanel
- 4** 2300 wattos indukciós főzőzóna  
3200 wattos rásegítés funkcióval

## Kezelőpanel elrendezése

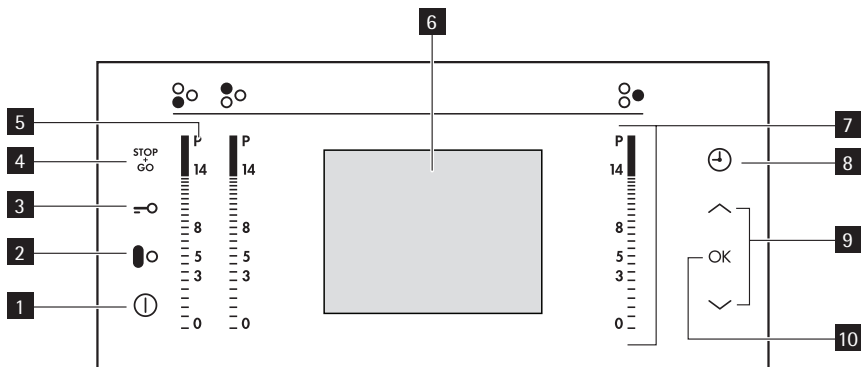

A készülék működtetéséhez használja az érzékelőmezőket. Jelzőfények, kijelzések és hangok jelzik, hogy melyik funkciók működnek.

	érezékelőmező	funkció
1	Ⓜ	bekapcsolja és kikapcsolja a főzőlapot
2	Ⓜ	elindítja és leállítja a híd funkciót
3	🔑	elindítja és leállítja a funkciózárat vagy a gyermekzárát
4	STOP + GO	elindítja és leállítja a STOP+GO funkciót
5	P	aktiválja a Gyorsfelfűtés funkciót
6	kijelző	az aktív funkciók megjelenítéséhez
7	kezelősáv	a hőfok beállításához
8	⌚	kiválasztja az időzítőt ( Visszaszámláló , Kikapcsolás időzítő , Percszámláló )
9	^ / ∨	beállítások kiválasztása
10	OK	beállítás megerősítése

## Kijelző

A kijelzőn látható üzenetek és hangok közlik, melyik funkciók működnek.

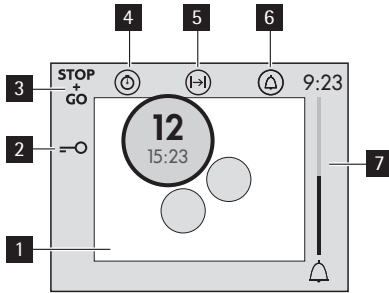

- 1** A főzőzónák
- 2** A gombzár be van kapcsolva
- 3** A  $\text{STOP} + \text{GO}$  funkció be van kapcsolva
- 4** Visszaszámláló
- 5** Időzítő kikapcsolva
- 6** Percszámláló
- 7** Percszámláló kijelző

A főzőzóna a kijelzőn	Leírás
	A főzőzóna működik. Felette: hőbeállítás, alatta: az időzítő.
	A Melegen tartás /Stop+Go funkció be van kapcsolva
	A Gyorsfelfűtés be van kapcsolva
	A Gyorsfelfűtés működik
	Zóna beállítás alatt
	Nincs edény a főzőzónára helyezve
	Az automatikus felfűtés funkció működik

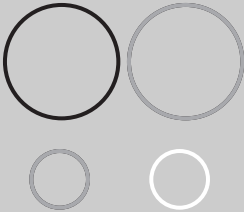
A főzőzóna a kijelzőn	Leírás
	<b>OptiHeat Control</b> . A főzőzóna ki van kapcsolva. Méret és színek jelzik a <b>maradék hőt</b> : <ul style="list-style-type: none"> <li>• Nagy piros - még főz</li> <li>• Nagy világospiros - melegen tartás</li> <li>• Kicsi világospiros - még meleg</li> <li>• Kicsi fehér - a főzőzóna hideg</li> </ul>

## Maradék hő



### VIGYÁZAT

A főzési munkaszakasz után a főzőzóna még mindig forró. Égésveszély!

Az indukciós főzőzónák közvetlenül az edény alján biztosítják az ételkészítéshez szükséges hő. Az üvegkerámiát az edények maradék hője melegíti.

# HASZNÁLATI ÚTMUTATÓ

## Be és Ki

Érintse meg a ① gombot 1 másodpercig a készülék indításához vagy leállításához.

## Automatikus kikapcsolás

**A funkció automatikusan leállítja a főzőlapot, ha:**

- valamennyi főzőzóna ki van kapcsolva.
- nem végzett hőbeállítást, miután elindította a főzőlapot.
- lefedte valamelyik érzékelőmezőt valamilyen tárggyal (serpenyő, konyharuha stb.) több mint 10 másodpercig. Hangjelzés hallható, amíg el nem távolítja a tárgyat.
- a főzőlap túlságosan felmelegszik (pl. egy lábásból elforr a folyadék). Mielőtt ismét használhatná a főzőlapot, a főzőzónának le kell hűlnie.
- nem megfelelő edényt használ. A ? jelzés felgyullad, és 2 perc múlva a főzőzóna automatikusan leáll.
- nem állított le egy főzőzónát, illetve nem módosította a hőbeállítást. Bizonyos idő után a főzőlap leáll. Lásd a táblázatot.

### Automatikus kikapcsolási időtartamok

Hőbeállítás	1-3	4-6	7-8	9-14
Leáll ennyi idő után	6 óra	5 óra	4 óra	1,5 óra

## Nyelvválasztás

A nyelv megváltoztatásához, indítsa el a készüléket a ① OK gombot. A nyilakkal válassza ki a nyelv választás menüt. A megerősítéshez érintse meg

az **OK** kezelógombot. A kijelzőn a nyelvlista látható. Érintse meg a  $\wedge$  vagy a  $\vee$  gombot a nyelv beállításához. A megerősítéshez érintse meg az **OK** kezelógombot.

## A hőbeállítás

Érintse meg a kezelősávot a szükséges hőfok beállításához. Szükség esetén korrigálja felfele vagy lefele. Ne engedje el, mielőtt a megfelelő hőbeállítást el nem érte. A kijelzőn a hőbeállítás látható, és elindul a visszaszámláló.

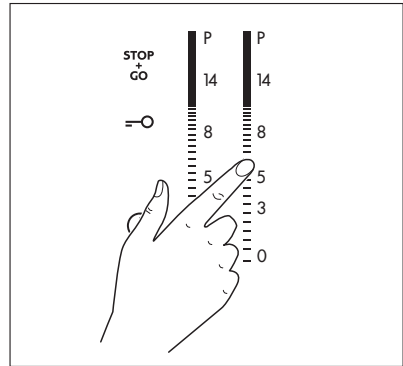

## Automatikus felmelegítés

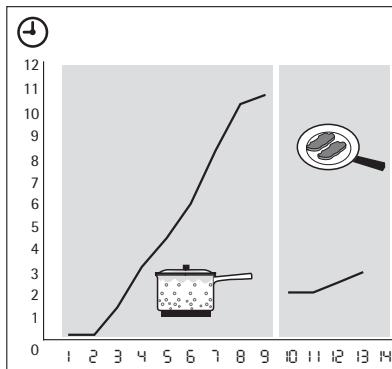

A szükséges hőfokot hamarabb éri el, ha aktiválja az automatikus felmelegítés funkciót. A funkció egy időre maximális hőfokra kapcsol (lásd az ábrát), majd a szükséges értékre csökkenti a hőmérsékletet.

Az automatikus felmelegítési funkció indítása egy főzőzónán:

1. Érintse meg ezt az ikont: **P** ( a körrel keretezett **P** világít a kijelzőn).
2. Azonnal érintse meg a szükséges hőfokértéket. 3 másodperc után a bekeretezett **A** világít a kijelzőn.

A funkció leállításához módosítsa a hőfokbeállítást.

## A Gyorsfelfűtés be- és kikapcsolása

A Gyorsfelfűtés funkció nagyobb teljesítményt tesz elérhetővé az indukciós főzőzónák számára. A Gyorsfelfűtés funkció legfeljebb 10 percre aktiválható. Ez után az indukciós főzőzóna automatikusan visszakapcsol az előző vagy pedig a legmagasabb hőbeállításra.

A bekapcsoláshoz érintse meg a **P** gombot. A **P** a körben felgyullad. Ahogy a zóna melegszik, a kör színe változik.

A kikapcsoláshoz érintsen meg egy hőbeállítást (1-14).

## A kétgyűrűs főzőzóna Gyorsfelfűtés funkciója

A belső gyűrű Gyorsfelfűtés funkciója akkor kapcsol be, amikor a készülék a belső gyűrűnél kisebb edényt észlel. A kétgyűrűs főzőzóna Gyorsfelfűtés funkciója akkor kapcsol be, amikor a készülék a belső gyűrűnél nagyobb edényt észlel.

## Teljesítménykezelés

A teljesítménykezelés elosztja a teljesítményt a párt alkotó két főzőzóna között (lásd az ábrát). A Gyorsfelfűtés funkció a maximális szintre növeli a teljesítményt a párban lévő egyik főzőzónán, és a másik főzőzónán automatikusan lecsökkenti egy alacsonyabb teljesítményszintre. A csökkentett zóna kijelzője váltakozik.

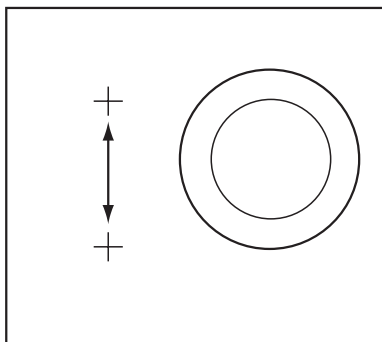

## Híd funkció

A híd funkció a két bal oldali főzőzónát kapcsolja össze, így azok egy főzőzónaként működnek.

Először állítsa be az egyik bal oldali főzőzóna hőfokát.

A híd funkció aktiválásához érintse meg a **⏏** gombot. A hőfok módosításához érintse meg valamelyik bal oldali kezelősavot.

A híd funkció leállításához érintse meg a **⏏** gombot. A főzőzónák ezután függetlenül működnek.

## Az időzítési funkciók használata

A készülék 3 időzítési funkcióval rendelkezik: Visszaszámláló, Időzítő kikapcsolva és Percszámláló. Egy időzítési funkció kiválasztásához érintse meg a **⌚** gombot ismételten mindaddig, amíg a kijelzőn megjelenik a kívánt funkció jele.

### ⌚ Visszaszámláló

Ezzel a funkcióval figyelheti, hogy mennyi ideje működik a főzőzóna. A Visszaszámláló automatikusan bekapcsol; a kijelzőn a fennmaradó idő értéke a főzőzóna hőfokértéke alatt jelenik meg.

- A Visszaszámláló értékének visszaállításához érintse meg a **⌚** gombot, ekkor megjelenik a Visszaszámláló **⌚** beállítás. A nyíl gombokkal válassza ki a listából a főzőzónát, majd választása megerősítéséhez érintse meg az **OK** gombot.

### Ⓜ Időzítő kikapcsolva

Az Időzítő kikapcsolva funkcióval beállíthatja, hogy a főzőzóna milyen hosszú ideig üzemeljen egy főzési ciklus alatt.

Érintse meg kétszer a  gombot az Időzítő kikapcsolva beállítás megjelenítéséhez. A nyílombokkal válassza ki a listából a főzőzónát, majd választása megerősítéséhez érintse meg az **OK** gombot. A nyílombokkal állítsa be az időt, majd a megerősítéshez nyomja meg az **OK** gombot. Amikor a beállított idő eltelik, a főzőzóna kikapcsol.



• **A hangjelzés leállításához:** érintse meg a  gombot.

### Ⓜ Percszámláló

Érintse meg háromszor a  gombot a Percszámláló beállítás megjelenítéséhez. A nyílombokkal állítsa be az időt. A kijelzőn megjelenik a Percszámláló értéke. Amikor a beállított idő letelik, egy hangjelzés hallható.



• **A hangjelzés leállításához:** érintse meg a  gombot.

## STOP+GO

A  funkció az összes üzemelő főzőzónát Melegen tartás beállításra () állítja.



Amikor a  funkció aktív, nem módosíthatja a hőbeállítást.

A  funkcióval nem állítja le az időzítési funkciókat.

- Ennek a funkciónak az **aktiválásához** érintse meg a  gombot: ekkor a kijelzőn megjelenik a  jel.
- Ennek a funkciónak a **kikapcsolásához** érintse meg a  gombot. Megjelenik a korábban beállított hőfokérték.

## Zár

A  gomb kivételével zárhatja a kezelőpanelt. Ezzel megelőzi a hőbeállítás véletlen módosítását.

Ennek a funkciónak az aktiválásához érintse meg a  gombot. A kijelzőn megjelenik a  jel.

Ezzel nem kapcsolja ki az időzítési funkciókat.

Ennek a funkciónak a kikapcsolásához érintse meg a  gombot. Megjelenik a korábban beállított hőfokérték.

A készülék kikapcsolásakor ezt a funkciót is kikapcsolja.

## A gyermekzár

Ez a funkció megakadályozza a főzőlap véletlen üzemeltetését.



### A gyermekzár elindítása

- Érintse meg a  gombot 4 másodpercig, amikor az összes zóna ki van kapcsolva, vagy amikor a készülék ki van kapcsolva.

A kijelzőn megjelenik az üzenet, hogy a Gyermekzár aktív.

- Állítsa le a főzőlapot a  gombbal.

### A Gyermekzár kikapcsolása

- Indítsa el a főzőlapot a  gombbal.
- Érintse meg a  OK gombot.

**A gyermekzár ideiglenes kiiktatása egy főzési munkaszakaszra**

- Indítsa el a főzőlapot a ① gombbal. Érintse meg a  $\wedge$  és a  $\vee$  gombot
- **Végezze el a hőbeállítást 10 másodpercen belül.** Működtetheti a főzőlapot. Amikor a főzőlapot a ① kapcsolóval állítja le, ismételten üzembe lép a gyermekzár.

**A hangjelezések ki- és bekapcsolása**

Kapcsolja be a készüléket. Érintse meg az OK gombot, majd a nyílombokkal válassza ki a Hang menüt. A választása megerősítéséhez érintse meg az OK gombot. A nyílombokkal válassza ki a beállítás értékét. A választása megerősítéséhez érintse meg az OK gombot.

Amikor e funkció aktív, hangjelzést hall, amikor:

- megérinti a ① gombot;
- lejár a Percszámláló funkció beállított ideje;
- lejár az Időzítő kikapcsolva funkció beállított ideje;
- valamit rátesz a kezelőpanelre.

**HASZNOS JAVASLATOK ÉS TANÁCSOK**

 Az indukciós főzőzónákat megfelelő edényekkel használja.

 Helyezze az edényeket a főzőfelületen található keresztre. Fedje le teljesen a keresztet. Az edény aljának mágneses része legalább 120 mm-es kell, hogy legyen. Az indukciós főzőzónák automatikusan alkalmazkodnak az edény aljának méretéhez. A nagy edények használatával főzhet egyszerre két főzőzónán.

**Edények indukciós főzőzónákhoz**

 Az indukciós főzés során egy hatékony elektromágneses mező majdnem azonnal hőt generál az edény belsejében.

**Az edény anyaga**

- **megfelelő:** öntöttvas, acél, zománcozott acél, rozsdamentes acél, többrétegű edényalaj (a gyártó által megfelelőnek jelölve).
- **nem megfelelő:** alumínium, réz, sárgaréz, üveg, kerámia, porcelán

**Az edény akkor megfelelő indukciós főzőlaphoz, ha...**

- ... egy kis víz nagyon gyorsan felforr a legmagasabb hőbeállításra állított zónán...
- ... a mágnes hozzátapad az edény aljához.

 **Az edény alja** legyen minél vastagabb és laposabb.

**Edények méretei** : Az indukciós főzőzónák bizonyos határok között automatikusan az edény aljának méretéhez. Azonban az edény aljának mágnesezhető részének egy minimális átmérővel rendelkeznie kell, amely a főzőzóna kb. 3/4-e.



## Működési zajok

**Ha a következőt hallja:**

- recsegő zaj: az edény különböző anyagokból készült (szendvicskonstrukció)
- fűtülés: egy vagy több főzőzónát használ magas teljesítményszinten, és az edény különböző anyagokból készült (szendvicskonstrukció).
- zümmögés: magas teljesítményszintet használ.
- kattogás: elektromos kapcsolás megy végbe.
- sziszegés, zümmögés: a ventilátor üzemel.

**Ezek a zajok normális jelenségnek számítanak, és nem utalnak semmilyen hibára.**

## Energiatakarékosság



- Lehetőség szerint mindig tegyen fedőt az edényekre.
- Az edényt már elindítás előtt tegye rá a főzőzónára.

## Öko Timer (Eco időzítő)



Az energiatakarékosság érdekében a főzőzóna fűtőszála korábban kikapcsolja saját magát a visszaszámlálásos időzítő jelzésénél. A fűtési idő csökkenése függ a főzési fokozattól és a főzési időtől.

## Példák különböző főzési alkalmazásokra

A táblázatban szereplő adatok csak útmutatásul szolgálnak.

Hőmérséklet beállítása	Használja az alábbiakhoz:	Időkezelés	Tanácsok
1	Főtt ételek melegen tartása	szükség szerint	Burkolat
1-3	Hollandi mártás, olvasztás: vaj, csokoládé, zselatin	5-25 perc	Időnként keverje meg
1-3	Keményítés: könnyű omlett, sült tojás	10-40 perc	Fedővel lefedve készítse
3-5	Rizs és tejalapú ételek párolása, készételek felmelegítése	25-50 perc	A folyadék mennyisége legalább kétszerese legyen a rizsének, a tejet kevergesse főzés közben
5-7	Zöldségek, hal gőzölése, hús párolása	20 -45 perc	Adjon hozzá néhány evőkanálnyi folyadékot
7-9	Burgonya gőzölése	20-60 perc	Használjon max. 1/4 l vizet 750 g burgonyához

Hőmérséklet beállítása	Használja az alábbiakhoz:	Időkezelés	Tanácsok
7-9	Nagyobb mennyiségű étel, párolt hús és leves készítése	60-150 perc	Legfeljebb 3 l folyadék plusz a hozzávalók
9-12	Kímélő sütés: bécsi szelet, borjúhús, cordon bleu, borda, húspogácsa, kolbász, máj, rántás, tojás, palacsinta, fánk	szükség szerint	Félidőben fordítsa meg
12-13	Erős sütés, burgonyatallér, bélszín, marhaszeletek	5-15 perc	Félidőben fordítsa meg
14	Nagymennyiségű víz forralása, tészta kifőzése, hús barnítása (gulyás, serpenyős sütek), burgonya bő olajban sütése		

A Rásegítés funkció nagymennyiségű víz felmelegítésére szolgál.

## Tudnivaló az akril-amidokról

**Fontos** A legújabb tudományos kutatások szerint az ételek pirításakor (különösen a magas keményítőtartalmú élelmiszerek esetén) keletkező akrilamidok veszélyeztethetik az egészséget. Ezért azt javasoljuk, hogy alacsony hőmérsékleten főzze az ételt, és csupán csekély mértékben pirítsa meg.

## ÁPOLÁS ÉS TISZTÍTÁS

Minden használat után tisztítsa meg a készüléket.  
Mindig olyan edényeket használjon, amelyeknek tiszta az alja.



### VIGYÁZAT

Az éles eszközök és a dörzshatású tisztítóanyagok károsítják a készüléket. Biztonsági okokból **ne** tisztítsa a készüléket gőzborotvával vagy nagynyomású tisztítóberendezéssel.



Az üvegkerámián megjelenő karcolások vagy sötét foltok nem befolyásolják a készülék működését.

### A szennyeződés eltávolítása:

- **Azonnal távolítsa el:** a megolvadt műanyagot vagy folpackot, illetve a cukros ételmaradványt. Ha ezt nem teszi meg, a szennyeződés károsíthatja a készüléket. Használjon üvegfelületekhez tervezett speciális kaparóeszközt. Állítsa éles szögben az üvegkerámia felületre a kaparót, majd csúsztassa végig a pengét a felületen.
  - **Akkor távolítsa el, ha a készülék már megfelelően lehűlt:** vízkő foltokat, vízmaradványokat, zsírfoltokat, fémes elszíneződéseket. Használjon üvegkerámiához vagy rozsdamentes acélhoz való tisztítószert.
2. Tisztítsa meg a készüléket enyhén mosószeres nedves ruhával.
3. Végül **törölje szárazra a készüléket tiszta ruhával.**

## MIT TEGYEK, HA...

Probléma	Lehetséges ok és megoldás
You cannot start the appliance or operate it.	<ul style="list-style-type: none"> <li>A gyermekzár, a gombzár vagy a Stop+Go működik. Állítsa le a funkciót. Lásd "A készülék használata" c. fejezetet.</li> <li>Az automatikus kikapcsolás aktív. Távolítsa el minden tárgyat a kezelőpanelről. Kapcsolja be újra a készüléket.</li> <li>2 vagy több érzékelőmezőt érintett meg egyszerre. Csak egy érzékelőmezőhöz érjen.</li> <li>Indítsa el újra a készüléket, és 10 másodpercen belül állítsa be a hőbeállítást.</li> <li>Víz- vagy zsírfoltok vannak a kezelőpanelen. Tisztítsa meg a kezelőpanelét.</li> </ul>
Nem tudja módosítani a hőbeállítást, illetve nem tudja kikapcsolni a főzőzónát.	Víz- vagy zsírfoltok vannak a kezelőpanelen. Tisztítsa meg a kezelőpanelét.
A hőbeállítás váltakozzik	A Teljesítménykezelés funkció aktív. Lásd a "Teljesítménykezelés" c. részt.
Hang hallatszik a készülék kikapcsolt állapotában.	Letakart egy vagy több érzékelőmezőt. Szüntesse meg az érzékelőmezők letakarását.
Hang hallatszik, és a készülék kikapcsolja magát.	Letakart egy vagy több érzékelőmezőt 10 másodpercnél hosszabb ideig. Szüntesse meg az érzékelőmezők letakarását.
Hangjelzés hallatszik, majd a készülék elindul és újra leáll. 5 másodperc elteltével újabb hangjelzés hallatszik.	Lefedte a ① mezőt. Szüntesse meg az érzékelőmező letakarását.
A maradékhő jelzőfénye nem változtatja a színét.	A főzőzóna még nem forrósodott fel, mert csak rövid ideje van működésben. Ha a főzőzónának forrónak kellene lennie, forduljon az ügyfélszolgálathoz.
A háttérvilágítás be van kapcsolva, de a kijelző kontrasztja rossz.	Forró edény fedte le a kijelzőt. Távolítsa el a tárgyakat, és hagyja lehűlni a készüléket. Ha a kontraszt nem javul meg, hívja az ügyfélszolgálati részleget
II és egy szöveg világít	<ul style="list-style-type: none"> <li>Működik az automatikus kikapcsolás. Állítsa le a készüléket, majd indítsa újra.</li> </ul>
?Felgyullad a	<ul style="list-style-type: none"> <li>Nem megfelelő az edény. Használjon megfelelő edényeket.</li> <li>Nincs edény a főzőzónán. Tegyen edényt a főzőzónára.</li> <li>Az edény aljának átmérője túl kicsi a főzőzónához. Tegye át az edényt egy kisebb főzőzónára.</li> </ul>

Probléma	Lehetséges ok és megoldás
Az E jelzés világít.	Hiba van a készülékben. Húzza ki egy időre a konnektorból a készülék hálózati vezetékét. Vegye ki a biztosítékot a ház elektromos rendszeréből. Csatlakoztassa újra. Ha az E újra felgyullad, hívja az ügyfélszolgálatot.
Felgyullad a E4	Hiba van a készülékben, mivel egy edényből elforrt minden, vagy nem megfelelő edényt használ. A főzőzóna túlhevülés elleni védelme működik. Működik az automatikus kikapcsolás. Kapcsolja ki a készüléket. Távolítsa el a forró edényt. Kb. 30 másodperc múlva kapcsolja be újra a főzőzónát. A hibaüzenet eltűnik, a maradékhő jelzőfény tovább világít. Hűtse le az edényt, és ellenőrizze az "Edények az indukciós főzőzónához" c. résznek megfelelően.

Ha a fenti megoldásokat már megpróbálta, de nem tudta megoldani a problémát, forduljon az eladóhoz vagy az Ügyfélszolgálati osztályhoz. Adja meg nekik az adattáblán olvasható adatokat, az üvegkerámia háromjegyű kódját (a főzőfelület sarkában látható), valamint a megjelent hibaüzenetet.

Ha nem megfelelően üzemeltette a készüléket, az ügyfélszolgálat szerelője vagy az eladó kiszállása nem lesz ingyenes, még a garanciális időszakban sem. Az ügyfélszolgálatral és a garanciális feltételekkel kapcsolatos tájékoztatást a garanciakönyvben találja meg.

## KÖRNYEZETVÉDELMI TUDNIVALÓK

A terméken vagy a csomagoláson található  szimbólum azt jelzi, hogy a termék nem kezelhető háztartási hulladékként. Ehelyett a terméket el kell szállítani az elektromos és elektronikai készülékek újrahasznosítására szakosodott megfelelő begyűjtő helyre. Azzal, hogy gondoskodik ezen termék helyes hulladékba helyezéséről, segít megelőzni azokat, a környezetre és az emberi egészségre gyakorolt potenciális kedvezőtlen következményeket, amelyeket ellenkező esetben a termék nem megfelelő hulladékkezelése okozhatna. Ha részletesebb tájékoztatásra van szüksége a termék újrahasznosítására vonatkozóan, kérjük, lépjen kapcsolatba a helyi önkormányzattal, a háztartási hulladékok kezelését végző szolgálattal vagy azzal a bolttal, ahol a terméket vásárolta.

### Csomagolóanyag



A csomagolóanyagok környezetbarátak és újrahasznosíthatóak. A műanyag komponensek azonosítását a jelölés biztosítja: >PE<, >PS< stb. A csomagolóanyagokat háztartási hulladékként a területi hulladékkezelő létesítménybe juttassa el.

Takk for at du valgte ett av våre høykvalitetsprodukter.

For å sørge for at dette produktet regelmessig yter optimalt, bør du lese denne bruksanvisningen grundig. Den vil hjelpe deg i å navigere gjennom alle prosessene på mest effektiv og lettest måte. For at du kan rådføre deg med denne håndboken når du måtte trenge det, anbefaler vi at du oppbevarer den på et trygt sted. Den bør følge med maskinen, dersom du gir den videre til en annen bruker.

Vi håper at du får mye glede av den nye maskinen din.

## INNHold

<b>SIKKERHETSINFORMASJON</b>	49	Bruke tidsmåleren	57
<b>INSTALLASJONSANVISNINGER</b>	51	STOP+GO	58
<b>PRODUKTBESKRIVELSE</b>	53	Låse	58
<b>BRUKERVEILEDNING</b>	55	Barnesikringen	58
På og Av	55	Deaktivering og aktivering av lydene	58
Automatisk utkopling	55	<b>NYTTIGE TIPS OG RÅD</b>	59
Valg av språk	56	<b>STELL OG RENGJØRING</b>	60
Effektrinn	56	<b>HVA MÅ GJØRES, HVIS...</b>	61
Automatisk oppvarming	56	<b>MILJØVERN</b>	62
Slå Booster på og av	57	Emballasjemateriale	62
Brofunksjon	57		

Med forbehold om endringer



## SIKKERHETSINFORMASJON



For at du skal bruke apparatet korrekt og sikkert, må du lese denne bruksanvisningen nøye før apparatet installeres. Oppbevar denne bruksanvisningen sammen med apparatet, også hvis du selger det eller flytter. Den som bruker apparatet må være godt kjent med sikkerhetsfunksjonene og hvordan apparatet betjenes.

## Generelt om sikkerhet



### ADVARSEL

Personer (også barn) med redusert fysisk eller psykisk helse, eller som mangler erfaring og kunnskaper om bruken, må ikke bruke apparatet. De må ha tilsyn og gis instruksjon om bruken av apparatet av en person som er ansvarlig for deres sikkerhet.

## Barns sikkerhet

- Dette apparatet skal kun brukes av voksne. Hold tilsyn med barn, slik at de ikke leker med apparatet.
- Hold all emballasje utenfor barns rekkevidde. Det er fare for kvelning.
- Hold barn borte fra apparatet når det er koplet inn.

**ADVARSEL**

Aktiver barnesikringen for å hindre at små barn og husdyr kan komme til å aktivere apparatet.

## Sikkerhet under bruk

- Fjern all emballasje, klistremerker og belegg fra apparatet før første gangs bruk.
- Still kokesonene på "av" etter hver bruk.
- Forbrenningsfare! Ikke legg metallgjenstander, som f.eks. bestikk eller grytelokk på kokefeltet, fordi de kan bli varme.
- Brukere med pacemaker må holde overkroppen minst 30 cm fra induksjonskokesonene når de er slått på.

**ADVARSEL**

**Brannfare!** Overopphetet fett og olje kan ta fyr veldig raskt.

## Riktig bruk

- Ha alltid tilsyn med apparatet under bruk.
- Apparatet skal kun brukes for matlaging i private husholdninger!
- Ikke bruk apparatet som arbeidsbenk, og ikke oppbevar ting på det.
- Ikke sett varme kokeredskaper på betjeningspanelet for å unngå skader på elektronikken.
- Ikke plasser eller oppbevar svært brennbar væske eller materiale, eller smeltbare gjenstander (laget av plast eller aluminium) på eller i nærheten av apparatet.
- Vær forsiktig når du kopler apparatet til stikkontakter som befinner seg nær apparatet. Ikke la ledninger komme borti apparatet eller varme kokeredskaper. Påse at ledningene ikke floker seg.

## Slik unngår du skade på apparatet



- Hvis gjenstander eller kokeredskaper faller ned på den glasskeramiske overflaten, kan den bli skadet.
- Kokeredskap av støpt jern, støpt aluminium eller med skadde bunner kan skrape den glasskeramiske overflaten hvis de skyves over den.
- Ikke la kokeredskaper tørre, for å unngå skade på kokeredskapet og den glasskeramiske overflaten.
- Bruk aldri kokesonene med tomt kokeredskap eller uten kokeredskap.
- Ikke dekk til deler av apparatet med aluminiumsfolie.
- Ikke sett varme kokeredskaper på displayet, selv når apparatet er av. Det er fare for misfarging av eller skader på displayet. Det høres et lydsignal når det står noe på displayet.
- Ikke dekk til ventilasjonsåpningen, som må være 5 mm mellom arbeidsbenken og oversiden av enheten under den.

**ADVARSEL**

Hvis det er sprekk i overflaten, må strømforsyningen kobles fra for å unngå elektrisk støt.

## INSTALLASJONSANVISNINGER

 **Før du monterer koketoppen** bør du notere serienummeret (Ser. Nr.) som står på typeskiltet. Typeskiltet finner du på den nedre delen av koketoppen.

Modell HK683320F-G	Prod.Nr. 949 593 301 01
Typ 58 GAD C4 AU	220-240 V 50-60-Hz Induction 7,4 kW
Made in Germany	Ser.Nr. .... 7,4 kW
AEG-ELECTROLUX	  

### Sikkerhetsanvisninger



#### ADVARSEL

Dette må du lese!

Kontroller at apparatet ikke er skadet under transport. Ikke kople til et skadet apparat. Hvis nødvendig, snakk med leverandøren.

Kun en autorisert servicetekniker kan installere, kople til eller reparere dette apparatet. Bruk kun originale reservedeler.

Innbygningsprodukter skal bare brukes når de er bygd inn i egnede skrog og arbeidsbenker som oppfyller standardene.

Ikke modifier eller endre spesifikasjonene på dette produktet. Fare for personskade eller skade på apparatet.

Følg lovene, forskriftene, direktivene og standardene som gjelder i brukslandet (sikkerhetsbestemmelser, forskrifter for resirkulering, sikkerhetsregler for elektrisk osv.)!

Overhold minimumsavstanden til andre apparater og enheter!

Monter berøringsbeskyttelse. Ved montering av skuff direkte under koketoppen skal det for eksempel monteres beskyttelsesplate!

Beskytt kantene på arbeidsbenken mot fuktighet med en tetningslist som passer!

Apparatet må forsegles til arbeidsbenken uten mellomrom, med en tetningslist som passer!

Beskytt bunnen av apparatet mot damp og fuktighet, f.eks. fra en oppvaskmaskin eller ovn!

Ikke installer apparatet ved siden av en dør eller under et vindu! Ellers kan varme kokere-skaper skyves av platetoppen når dører og vinduer åpnes.



#### ADVARSEL

Fare for personskade pga. elektrisk strøm. Følg anvisningene om elektrisk tilkopleing nøye.

- Nettetilkoplingsklemmen er strømførende.
- Skill nettilkoplingsklemmen fra strømmettet.
- Montér forskriftsmessig for å sikre berøringsbeskyttelse.
- Løse og uforsvarlige kontaktforbindelser kan overopphete klemmen.
- Klemmeforbindelsene skal utføres av en kvalifisert elektriker.
- Monter strekkavlastere for kabelen.
- Bruk riktig strømledning av type H05BB-F Tmaks 90°C (eller høyere) for enkelfase- eller tofaseforbindelser.
- En skadet strømledning skal erstattes med spesiell ledning (type H05BB-F Tmaks 90°C; eller høyere). Snakk med serviceavdelingen.

Apparatet må ha en enhet i den elektriske installasjonen som gjør det mulig å kople apparatet fra hovedstrømmen ved alle poler med en kontaktåpningsbredde på minst 3 mm.

Du må ha korrekte isoleringsenheter: ledningsbeskyttende strømbrytere, sikringer (sikringer av skrutypen skal fjernes fra holderen), jordfeilbrytere og kontaktorer.

## Montering

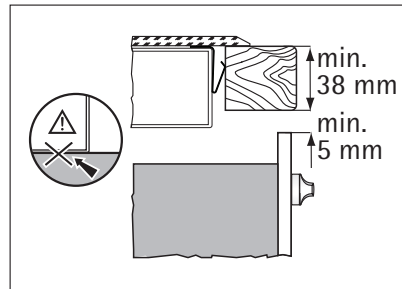
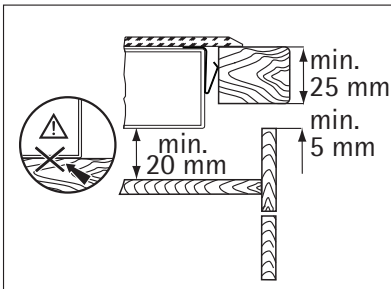
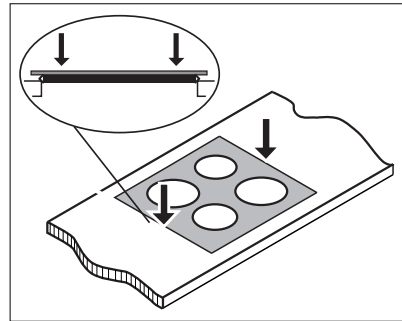
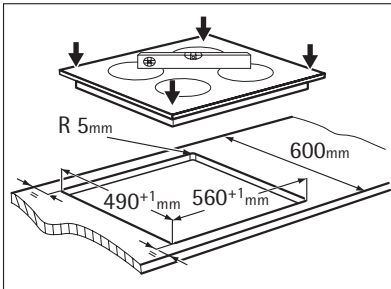
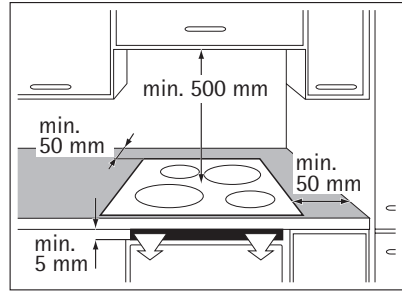
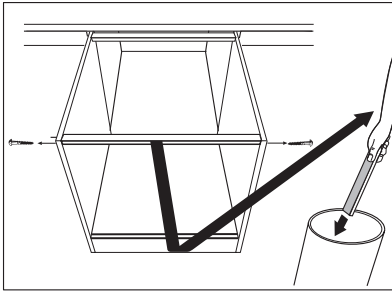

Hvis du bruker beskyttelsessettet ProBox (tilleggsutstyr), er 5 mm ventilasjonsåpning og annen deplate mellom skuff og koketopp unødvendig.

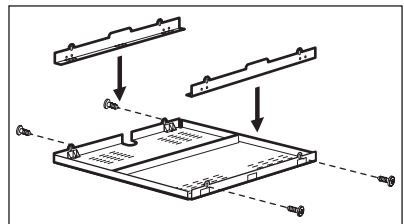



## PRODUKTBESKRIVELSE

### Oversikt over kokefeltet

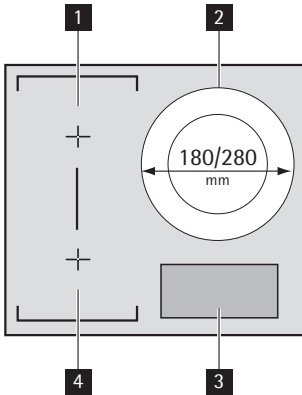

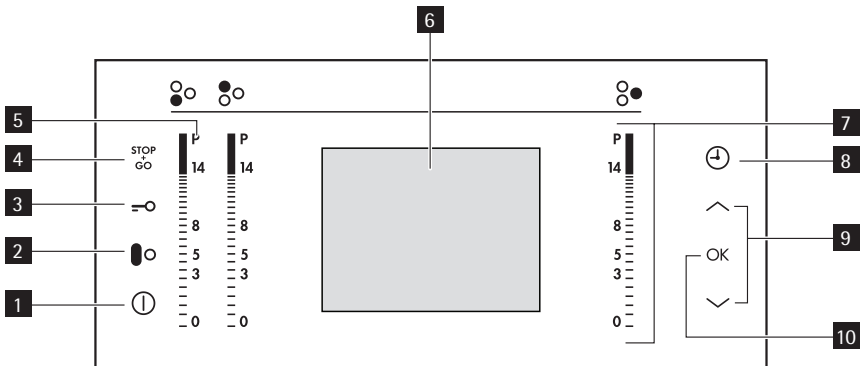

- 1** Induksjonskokesone 2300W, med powerfunksjon på 3200W
- 2** Tokretset induksjonskokesone 1800/2800 W, med powerfunksjon 3500/3700 W
- 3** Betjeningsfelt
- 4** Induksjonskokesone 2300W, med powerfunksjon på 3200W

### Oversikt over betjeningsfeltet



Bruk sensorfeltene til å betjene koketoppen. Indikatorer, displayer og lydsignaler forteller hvilke funksjoner som er aktive.

	sensorfelt	funksjon
<b>1</b>	Ⓛ	aktiverer og deaktiverer koketoppen
<b>2</b>	Ⓛ	aktiverer og deaktiverer brofunksjonen
<b>3</b>	Ⓛ	aktiverer og deaktiverer tastelåsen eller barnesikringen
<b>4</b>	STOP GO	aktiverer og deaktiverer STOP+GO
<b>5</b>	P	aktiverer Booster
<b>6</b>	displayet	viser aktive funksjoner





	sensorfelt	funksjon
7	betjeningspanelet	stille inn effekttrinn
8		velger tidsuret ( Stoppeklokke , Koketid , Varselur )
9		velg innstillingene
10	OK	bekrefter innstillingen

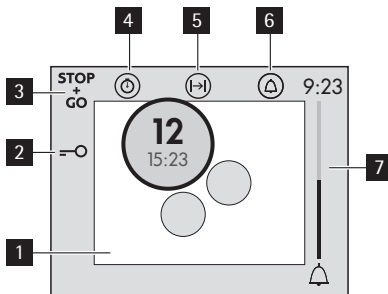

## Display

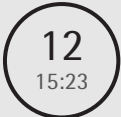
Meldinger i displayet og lydsignaler forteller hvilke funksjoner som er aktive.



- 1 Kokesonene
- 2 Tastelåsen er på
- 3 <sup>STOP</sup><sub>GO</sub> -funksjonen er på
- 4 Stoppeklokke
- 5 Koketid
- 6 Varselur
- 7 Varselur indikator

Kokesonen i displayet	Beskrivelse
	Kokesonen er aktiv. Over: effekttrinn, under: tidsuret.
	Holde varm / Stop+Go -funksjonen er på
	Booster er på
	Booster er aktiv
	Sonen justeres

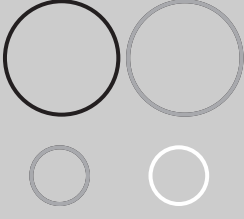
Kokesonen i displayet	Beskrivelse
	Det er ingen kokeredskap på kokesonen
	Den automatiske oppvarmingsfunksjonen er aktiv
	<b>OptiHeat Control</b> . Kokesonen er av. Størrelse og farger indikerer <b>restvarmen</b> : <ul style="list-style-type: none"> <li>• Stor rød - tilbereder</li> <li>• Stor lys rød - varmholdning</li> <li>• Liten lys rød - fremdeles varm</li> <li>• Liten hvit - kokesonen er kald</li> </ul>

## Restvarme



### ADVARSEL

Etter tilberedningen er kokesonen fremdeles varm. Forbrenningsfare!

Induksjonskokesonene gir den nødvendige varmen for tilberedning direkte i bunnen av kokeredskapet. Glasskeramikken varmes opp av restvarmen fra kokeredskapet.

## BRUKERVEILEDNING

### På og Av

Berør  i 1 sekund for å aktivere eller deaktivere apparatet.

### Automatisk utkopling

#### Funksjonen deaktiveres automatisk hvis:

- alle kokesonene er av.
- du ikke stiller inn et effekttrinn etter at du har slått komfyrtoppen på.
- du dekker et sensorfelt med en gjenstand (en gryte, en klut, osv.) i mer enn 10 sekunder. Lydsignalet høres til du fjerner gjenstanden.
- komfyrtoppen blir for varm (f.eks. hvis en kasserolle koker tørr). Før komfyrtoppen brukes igjen, må kokesonene være kalde.
- du bruker feil kokeredskap. ? vises og etter 2 minutter deaktiveres kokesonen automatisk.
- du ikke deaktiverer en kokesone eller endrer effekttrinn. Etter en stund deaktiveres komfyrtoppen. Se tabellen.

#### Tider for automatisk utkopling

Varmeinnstilling	1-3	4-6	7-8	9-14
------------------	-----	-----	-----	------

Stopper etter

6 timer

5 timer

4 timer

1,5 timer

## Valg av språk

For å endre språk, start apparatet med **ⓘ** og deretter berør **OK**. Velg språkmenyen med pilene. Berør **OK** for å bekrefte. Displayet viser listen over språk. Berør **∧** eller **∨** for å stille inn språk. Berør **OK** for å bekrefte.

## Effekttrinn

Berør betjeningslinjen ved varmeinnstillingen. Endre opp eller ned, hvis det er nødvendig. Ikke slipp før effekttrinnet er korrekt. Displayet viser effekttrinnet og nedtellingen starter.

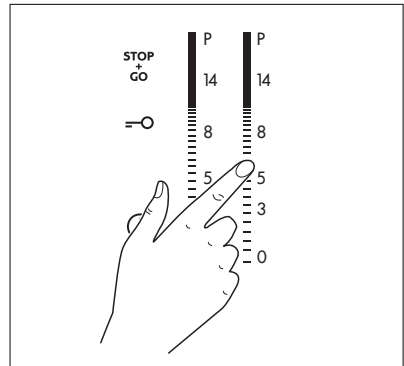

## Automatisk oppvarming

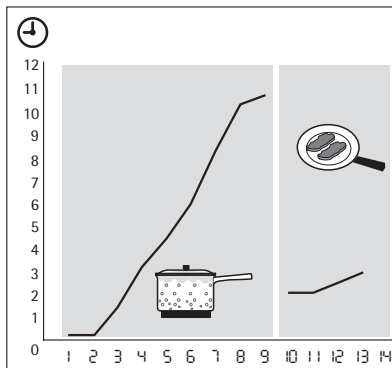

Det tar kortere tid å få den nødvendige effekten dersom du aktiverer den automatiske oppvarmingsfunksjonen. Denne funksjonen aktiverer den høyeste varmeinnstillingen en viss tid (se grafikken), og senker deretter til den valgte innstillingen.

For å starte den automatiske oppvarmingsfunksjonen for en kokesone:

1. Berøre **P** (**P** i sirkelen tennes i displayet).
2. Berør umiddelbart den nødvendige varmeinnstillingen. Etter 3 sekunder **En** i sirkelen tennes i displayet.

Forandre innstilling for å avbryte funksjonen.

## Slå Booster på og av

Booster gir ekstra effekt til induksjonskokesonene. Booster er aktivert i maks. 10 minutter. Deretter kopler induksjonskokesonen automatisk tilbake til forrige effekttrinn, eller det høyeste.

For å aktivere, berør **P** . **P** tennes i sirkelen. Når sonen blir varmere endrer sirkelen farge. For å deaktivere, berør et effekttrinn 1-14.

## Booster for kokesonen med to kredser

Booster for den indre ringen aktiveres når apparatet registrerer en panne som er mindre enn indre ring. Booster for kokesonen med to kretser, aktiveres når apparatet registrerer en panne som er større enn indre ring.

## Effektstyring

Effektstyringen deler effekten parvis mellom to kokesoner (se bilde). Booster øker effekten opp til maksimumsnivået for et kokesonepar, og reduserer automatisk effektnivået for den andre kokesonen. Displayet for den reduserte sonen skifter.

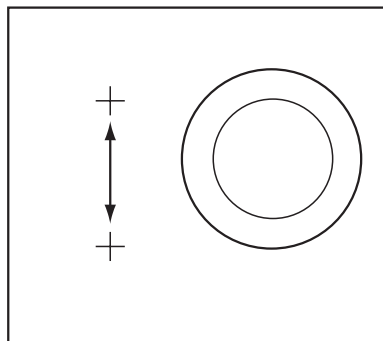

## Brofunksjon

Brofunksjonen forbinder de to venstre kokesonene og de fungerer som en. Still først inn effekttrinn for en av de venstre kokesonene.

For å starte brofunksjonen, berør **■** **○** . For å stille inn eller endre effekttrinn, berør en av de venstre betjeningslinjene.

For å deaktivere brofunksjonen, berør **■** **○** . Kokesonen fungerer som en enkel sone.

## Bruke tidsmåleren

Det finnes 3 tidsfunksjoner: Stoppeklokke Koketid , og Varselur . For å velge tidsurfunksjonen, berør **⌚** flere ganger, til indikatoren for ønsket funksjon vises.

### ⌚ Stoppeklokke

Bruk denne funksjonen for å følge med hvor lenge kokesonen er på. Den starter automatisk og slås på under varmeinnstilling i kokesonen på displayet.

- **For å nullstille** Stoppeklokke , berør **⌚** for å få opp Stoppeklokke **⌚** . Velg deretter kokesonen i listen med piler og berør **OK** for å bekrefte.

### ⌚ Koketid

Bruk Koketid til å stille inn hvor lenge en kokesone skal være aktiv under tilberedningen. Berør **⌚** to ganger for å få opp Koketid . Velg deretter kokesonen i listen med piler og berør **OK** for å bekrefte. Angi tiden med piler og berør **OK** for å bekrefte. Når tiden utløper, slår sonen seg av.

- **Deaktivere lydsignalet:** berør 

#### Varselur

Berøre  tre ganger for å få opp Varselur . Still inn tidspunktet med piler. Det Varselur - indikator lyser. Når tiden er ute, høres lydsignalet.



- **Deaktivere lydsignalet:** berør 

## STOP+GO

Med  -funksjonen stilles alle de aktive kokesonene på varmholdning. (  ).



Når  opererer, kan du ikke endre varmeinnstillingen.

 stopper ikke tidsur-funksjonen.

- **For å aktivere** denne funksjonen, berør  .  lyser.
- **For å deaktivere** denne funksjonen, berør  . Effekttrinnet som ble innstilt tidligere, vises.

## Låse

Du kan låse betjeningspanelet, men ikke  . Det forhindrer utilsiktet endring av effekttrinnet.

Trykk på  for å starte denne funksjonen. Symbolet  tennes.

Tidsuret er på.

Trykk på  for å stoppe denne funksjonen. Effekttrinnet som ble innstilt tidligere, vises.

Når du slår av koketoppen, stopper du også denne funksjonen.

## Barnesikringen

Denne funksjonen hindrer at komfyrtoppen blir aktivert ved et uhell.

### Aktivere barnesikringen

- Berør  i 4 sekunder når alle sonene er av, eller når apparatet slås av.





Displayet viser meldingen at barnesikringen er aktiv.

- Deaktiver komfyrtoppen med  .

### Slå av barnesikringen

- Aktiver komfyrtoppen med  .
- Berør  og deretter **OK** .

### Deaktivere barnesikringen når du skal bruke komfyrtoppen

- Aktiver komfyrtoppen med  . Berør  og  .
- **Still inn effekttrinnet innen 10 sekunder.** Du kan betjene komfyrtoppen. Hvis du deaktiverer komfyrtoppen med  , blir barnesikringen aktiv igjen.

## Deaktivering og aktivering av lydene

Slå på ovnen. Berør **OK** og still deretter inn lydmenyen med piler. Trykk på **OK** for å bekrefte. Still inn alternativet med piler. Trykk på **OK** for å bekrefte.

Når denne funksjonen er på, hører du lyder bare når:

- du berører 
- Tidsuret kommer ned
- Tidsuret for å slå av, slukker.
- du legger noe på betjeningspanelet.

## NYTTIGE TIPS OG RÅD

 Bruk egnede kokeredskaper til induksjonskokesonene.

 Sett kokeredskapet på krysset som er på kokeoverflaten. Dekk krysset fullstendig. Den magnetiske delen av bunnen på kokeredskapet må være minst 120mm. Induksjonskokesonene tilpasser seg størrelsen av kokeredskapets bunn automatisk. Du kan bruke store kokeredskaper på to kokesoner samtidig.

### Kokeredskaper for induksjonskokesoner

 Ved induksjonskoking generer et kraftig elektromagnetisk felt varme i kokeredskapet nesten momentant.

#### Kokekarets materiale

- **riktig:** støpejern, stål, emaljert stål, rustfritt stål, en bunn med flere lag (merket med dette av fabrikanten).
- **feil:** aluminium, kobber, messing, glass, keramikk, porselen.

#### Kokeredskapet er riktig for induksjonskoke topp hvis ...

- ... litt vann koker veldig raskt på en sone med høyeste effekttrinn.
- ... en magnet fester seg til bunnen av kokeredskapet.

 **Kokeredskapets bunn** må være så tykk og jevn som mulig.

**Kokekarets dimensjoner** : induksjonskokesonene tilpasser seg til dimensjonen på kokekarets bunn automatisk. Men den magnetiske delen av bunnen til kokekaret må ha en minimumsdiameter på ca. 3/4 av kokesonene.

### Lyder under drift

#### Hvis du kan høre

- knekkelyder: kokeredskapet er laget av forskjellige materialer (Sandwichkonstruksjon).
- plystrellyder: to eller flere kokesoner er innstilt på høye effekttrinn og kokeredskapet er laget av forskjellige materialer (Sandwichkonstruksjon).
- summelyder: du bruker høye effekttrinn.
- klikkelyder: det skjer elektriske koplinger.
- brumming, during: viften er aktiv.

**Lydene er normale og henviser ikke til feil.**

### Energisparing

-  • Legg om mulig alltid et lokk på kokeredskapet.  
• Sett kokeredskapet på kokesonen før du slår kokesonen på.

### Öko Timer(Øko-tidsur)

-  For energisparing, koples varmeelementet for kokesonen av før tiden er ute. Hvor mye tiden reduseres avhenger av effektnivå og tilberedningstid.

## Eksempler på tilberedningsmåter

Opplysningene i tabellen er kun veiledende.

Effekt-trinn	Brukes til:	Tid	Tips
1	Holde tilberedt mat varm	etter behov	Dekk til
1-3	Hollandaise-saus, smelte: smør, sjokolade, gelatin	5-25 min.	Rør av og til
1-3	Stivne: eggeomelett, eggstand	10-40 min.	Tilbered med lokk
3-5	Småkoke ris og melkeretter, varme opp ferdigretter	25-50 min.	Tilsett minst dobbelt mengde væske til risen, melkeretter røres om av og til
5-7	Dampkoke grønnsaker, fisk, kjøtt	20-45 min.	Tilsett noen få spiseskjeer væske
7-9	Dampkoke poteter	20-60 min.	Bruk maks. ¼ l vann til 750 g poteter
7-9	Koke større mengder, gryteretter og supper	60-150 min.	Opptil 3 liter væske pluss ingredienser
9-12	Steke lett: schnitzel, cordon bleu av kalv, koteletter, kjøttkaker, pølser, lever, sausejevning, egg, pannekaker, smultringer	etter behov	Snus etter halve steketiden
12-13	Steke kraftig, potetlapper, biffer	5-15 min.	Snus etter halve steketiden
14	Koke opp mye vann, koke pasta, brune kjøtt (gulasj, grytestek), frityrsteke pommes frites		

Powerfunksjonen egner seg for oppvarming av mye vann.

## Informasjon om akrylamider

Viktig! Ifølge ny vitenskapelig viten kan akrylamider utgjøre en helsefare når det stekes ved høy temperatur (særlig mat som inneholder stivelse). Vi anbefaler derfor at du tilbereder maten ved så lav temperatur som mulig og ikke steker den for hardt.

## STELL OG RENGJØRING

Rengjør apparatet etter hver bruk.  
Bruk alltid kokeredskaper med ren bunn.



### ADVARSEL

Skarpe og skurende rengjøringsmidler skader apparatet.  
For din sikkerhet, **ikke** rengjør apparatet med damp eller høytrykkspyler.



Striper eller mørke flekker i glasskeramikken påvirker ikke koketoppens funksjon.



**Fjerne smusset:**

- **Fjern straks:** smeltet plast, plastfolie og mat som inneholder sukker. Hvis ikke, kan smuss føre til at koketoppen skades. Bruk spesialskrape til glasset. Plasser skrapen på glassflaten i skarp vinkel, og skyv bladet bortover flaten.
  - **Etter at toppen er avkjølt fjernes:** kalkringer, vannringer, fettflekker, blanke metalliske misfarginger. Bruk et spesialrengjøringsmiddel som er egnet for glasskeramikk eller rustfritt stål.
- Rengjør koketoppen med en fuktig klut og litt rengjøringsmiddel.
- Til slutt **gnir du koketoppen helt tørt med en ren klut.**

**HVA MÅ GJØRES, HVIS...**

Problem	Mulig årsak og løsning
Du kan ikke aktivere eller betjene apparatet.	<ul style="list-style-type: none"> <li>• Barnesikringen, tastelåsen eller Stop+Go er aktiv. Deaktiver funksjonen. Se kapitlet "Bruke apparatet".</li> <li>• Nødutkopling er på. Fjern eventuelle gjenstander fra betjeningsfeltet. Slå apparatet på igjen.</li> <li>• Du berørte 2 eller flere sensorfelt samtidig. Berør bare ett sensorfelt.</li> <li>• Aktiver apparatet igjen og still inn effekttrinn innen 10 sekunder.</li> <li>• Det er vann eller fettsprut på betjeningsfeltet. Tørk av betjeningsfeltet</li> </ul>
Du kan ikke endre effekttrinn eller slå av kokesonen.	Det er vann eller fettsprut på betjeningsfeltet. Tørk av betjeningsfeltet
Effekttrinnet skifter av seg selv	Effektstyringen er aktivert. Se avsnittet "Effektstyring".
Det høres et lydsignal når apparatet er av.	Du dekket til et eller flere sensorfelt. Avdekk sensorfeltene.
Det høres et lydsignal og apparatet slår seg av.	Du dekket til en eller flere sensorfelt i mer enn 10 sekunder. Avdekk sensorfeltene.
Det høres et lydsignal og apparatet aktiveres og deaktiveres igjen. Etter 5 sekunder høres enda et lydsignal.	Du dekket til ①. Avdekk sensorfeltet.
Restvarmeindikatoren endrer ikke farge.	Kokesonen er ikke varm fordi den bare har vært i bruk en kort stund. Hvis kokesonen bør være varm, snakk med kundeservice.
Bakgrunnsbelysningen er på, men kontrasten i displayet er dårlig	Varmt kokeredskap har dekket til displayet. Fjern gjenstander og la apparatet kjøle ned. Hvis kontrasten ikke kommer tilbake, ring serviceverkstedet
II og tekst vises	<ul style="list-style-type: none"> <li>• Nødutkoplingen er aktiv. Deaktiver apparatet og aktiver det igjen.</li> </ul>

Problem	Mulig årsak og løsning
? vises	<ul style="list-style-type: none"> <li>• Feil kokeredskap. Bruk riktig kokereskap.</li> <li>• Ingen kokeredskap på kokesonen. Sett kokeredskap på kokesonen.</li> <li>• Diameteren på kokekarets bunn er for liten for kokesonen. Flytt kokeredskapet til en annen kokesone.</li> </ul>
E vises.	Det er en feil i apparatet. Kople apparatet fra strømmettet en stund. Kople fra sikringen i husets sikringskap. Kople til igjen. Hvis E vises igjen, snakk med kundeservice.
E4 vises	Det er en feil i apparatet fordi et kokeredskap tørrkoker, eller du ikke bruker riktig kokereskap. Overopphetingsbeskyttelsen for kokesonen er aktiv. Nødutkoplingen er aktiv. Slå apparatet av. Fjern det varme kokeredskapet. Etter ca. 30 sekunder slår du kokesonen på igjen. Feilmeldingen bør forsvinne, restvarmeindikatoren kan vises fortsatt. Nedkjøl kokeredskapet og kontroller det i forhold til avsnittet "Kokeredskaper for induksjonskokesoner".

Hvis du har prøvd løsningsforslagene over og ikke kan løse problemet, snakk med forhandleren eller serviceavdelingen. Oppgi opplysningene på typeskiltet, tresifret bokstavkode for den glasskeramiske overflaten (den er på hjørnet av kokeflaten) og en feilmelding som vises.

Ved feil bruk, er hjelp av serviceverksted eller forhandler ikke gratis, selv innenfor garanti-perioden. Anvisninger om kundeservice og garantibetingelser finner du i garanti-heftet.

## MILJØVERN

Symbolet  på produktet eller på emballasjen viser at dette produktet ikke må behandles som husholdningsavfall. Det skal derimot bringes til et mottak for resirkulering av elektrisk og elektronisk utstyr. Ved å sørge for korrekt avhending av apparatet, vil du bidra til å forebygge de negative konsekvenser for miljø og helse som gal håndtering kan medføre. For nærmere informasjon om resirkulering av dette produktet, vennligst kontakt kommunen, renovasjonsselskapet eller forretningen der du anskaffet det.

## Emballasjemateriale



Emballasjen er miljøvennlig og resirkulerbar. Deler av plast er merket med: >PE<,>PS<, osv. Kast emballasjematerialene som husholdningsavfall i riktig avfallsbeholder ved kommunens avfallsinnsamlingsstasjon.

Tack för att du valt en kvalitetsprodukt från Electrolux.

För att säkerställa bästa prestanda hos produkten ber vi dig att noga läsa igenom denna bruksanvisning. Du kan då navigera genom alla procedurer på ett effektivt sätt. Spara bruksanvisningen på en säker plats så att du har den till hands om du behöver studera något avsnitt igen. Se också till att bruksanvisningen medföljer produkten om den lämnas över till en ny ägare.

Vi önskar dig lycka till och mycket nöje med din nya hushållsapparat.

## INNEHÅLL

<b>SÄKERHETSINFORMATION</b>	63	<b>STOP+GO</b>	72
<b>INSTALLATIONSANVISNINGAR</b>	65	Lås	72
<b>PRODUKTBESKRIVNING</b>	67	Barnlås	72
<b>INSTRUKTIONER FÖR ANVÄNDNING</b>	69	Avaktivering och aktivering av ljuden	73
På och Av	69	<b>RÅD OCH TIPS</b>	73
Säkerhetsavstängning	69	<b>UNDERHÅLL OCH RENGÖRING</b>	75
Val av språk	70	<b>OM MASKINEN INTE FUNGERAR</b>	75
Värmeläge	70	<b>MILJÖSKYDD</b>	76
Automax	70	Förpackningsmaterial	77
Sätta på och stänga av Booster	71		
Överbrygningsfunktion	71		
Använda timern	71		

Med reservation för ändringar



## SÄKERHETSINFORMATION



För din egen säkerhet och för att du skall kunna använda diskmaskinen på korrekt sätt är det viktigt att du noggrant läser igenom denna bruksanvisning innan du installerar och använder diskmaskinen. Förvara bruksanvisningen nära till hands och se till att den också medföljer diskmaskinen om du flyttar eller säljer den. Alla användare måste ha fullgod kännedom om användningen av diskmaskinen och dess säkerhetsfunktioner.

### Allmän säkerhet



#### VARNING

Personer (inklusive barn) med nedsatt fysisk, sensorisk eller mental förmåga, eller om de har bristande erfarenhet och kunskap, får inte använda denna produkt. De skall övervakas eller instrueras vid användning av produkten av en person som ansvarar för deras säkerhet.

### Barnsäkerhet

- Endast vuxna personer får använda denna produkt. Barn skall övervakas så att de inte leker med produkten.

- Håll allt förpackningsmaterial utom räckhåll för barn. Risk för kvävning föreligger.
- Håll barn borta från produkten när den är påslagen.

**VARNING**

Aktivera barnlåset för att förhindra att småbarn eller husdjur oavsiktligt sätter på produkten.

## Säkerhet under användning

- Ta bort allt förpackningsmaterial, dekaler och folier från produkten före användning.
- Stäng av kokzonerna efter varje användningstillfälle.
- Risk för brännskador! Lagg inte metallföremål såsom bestick eller kokkärlslock på kokzonerna eftersom de kan bli heta.
- Användare som har en pacemaker implanterad måste hålla överkroppen på minst 30 cm avstånd från kokzoner som är påslagna.

**VARNING**

**Brandrisk!** Överhettade fetter och oljor kan snabbt fatta eld.

## Korrekt användning

- Övervaka alltid produkten under användning.
- Använd bara produkten för matlagning i ett hushåll!
- Använd inte produkten som arbets- eller avlastningsyta.
- Placera inte varma kokkärl på kontrollpanelen för att undvika skador på elektroniken.
- Placera inte lättantändliga vätskor och material, eller smältbara föremål (plast eller aluminium), på eller i närheten av produkten.
- Var försiktig när du ansluter produkten till eluttag i närheten. Låt inte elektriska ledningar vidröra produkten eller heta kokkärl. Låt inte elektriska ledningar trassla in sig.

## Så här undviker du skador på produkten



- Ytan kan skadas om föremål eller kokkärl faller på glaskeramiken.
- Kokkärl tillverkade av gjutjärn, gjuten aluminium eller med skadad botten kan repa glaskeramiken om de dras över ytan.
- Låt inte kokkärl torrkoka för att undvika skador på kokkärnen och glaskeramiken.
- Använd inte kokzonerna med tomma kokkärl eller utan kokkärl.
- Täck aldrig över någon del av produkten med aluminiumfolie.
- Placera inte varma kokkärl på displayen, även om produkten är avstängd. Displayen kan missfärgas eller skadas. En ljudsignal avges om ett kokkärl är placerat på displayen.
- Blockera inte ventilationsutrymmet på 5 mm mellan arbetsytan och produktens front under arbetsytan.

**VARNING**

Om ytan är spräckt, koppla loss produkten från eluttaget för att undvika elektriska stötar.

## INSTALLATIONSANVISNINGAR

 **Före installationen** bör du anteckna serienumret (Ser. Nr.) från typskylten. **Typskylten** finner du på produktens nedre ram.

Modell HK683320F-G	Prod.Nr. 949 593 301 01
Typ 58 GAD C4 AU	220-240 V 50-60-Hz Induction 7.4 kW
Made in Germany	Ser.Nr. .... 7.4 kW
AEG-ELECTROLUX	  

### Säkerhetsföreskrifter



#### **VARNING**

Dessa måste du läsa!

Kontrollera att produkten inte har skadats under transporten. Nätanslut inte produkten om den är skadad. Kontakta vid behov återförsäljaren.

Endast en auktoriserad servicetekniker får installera, ansluta eller reparera denna produkt. Använd endast originaldelar vid reparationer och utbyten.

Inbyggnadsprodukter får endast användas efter installation i lämpliga inbyggnadsenheter och arbetsbänkar enligt gällande standarder.

Modifiera inte denna produkt och ändra inte dess specifikationer. Det finns risk för personskador och skador på produkten.

Gällande lagar, förordningar, direktiv och standarder i landet där produkten används måste följas (t.ex. säkerhetsbestämmelser, regler för kassering och återvinning och elektriska säkerhetsbestämmelser)!

Minsta avstånd till andra apparater och enheter skall observeras!

Installera skydd mot elektriska stötar. Installera exempelvis alltid lådorna med en skyddsskiva direkt under produkten!

Skydda kanterna i arbetsskivans urtag mot fukt med ett lämpligt tätningemedel!

Täta produkten mot arbetsskivan, så att det inte blir några springor, med ett riktigt tätningemedel!

Skydda produktens undersida mot ånga och fukt, till exempel från en diskmaskin eller ugn!

Installera inte produkten intill dörrar eller under fönster! Annars kan heta kokkärl slås ned från hällen när dörrar eller fönster öppnas.



#### **VARNING**

Risk för skador på grund av elektrisk ström. Följ noga instruktionerna om elektriska anslutningar.

- Nätanslutningsplinten är strömförande.
- Gör nätanslutningsplinten strömlös.
- Installera korrekt för att skydda mot elektriska stötar.
- Lösa eller felaktigt anslutna stickkontakter eller eluttag kan orsaka överhettning i kopplingsplinten.
- En behörig elektriker skall installera klämanslutningarna korrekt.
- Dragavlasta nätkabeln.
- Använd en nätkabel av typ H05BB-F Tmax 90 °C (eller högre) för anslutning till en eller två faser.
- Byt ut en skadad nätkabel mot en specialkabel (typ H05BB-F Tmax 90 °C eller högre). Kontakta vår lokala serviceavdelning.

Den elektriska installationen måste förses med en fränkskyljare som kan göra produkten strömlös i alla poler med en kontaktseparation på minst 3 mm.  
Installationen måste ha korrekta isoleringsanordningar: strömbrytare, säkringar (säkring-  
ar av skruvtyp skall tas ur hållaren), jordfelsbrytare och kontaktorer.

## Montering

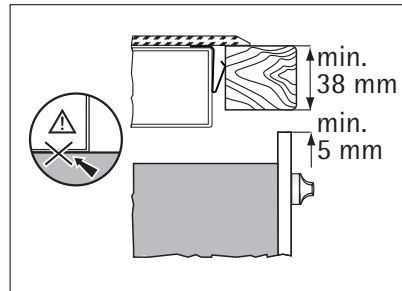
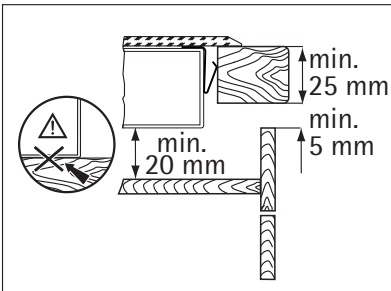
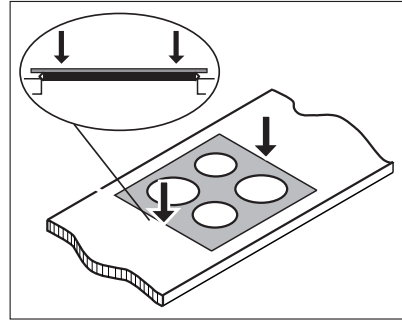
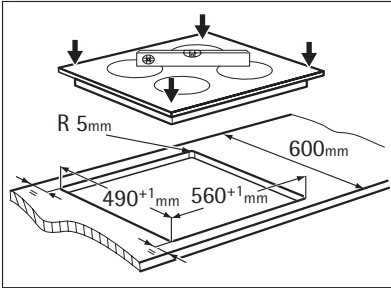
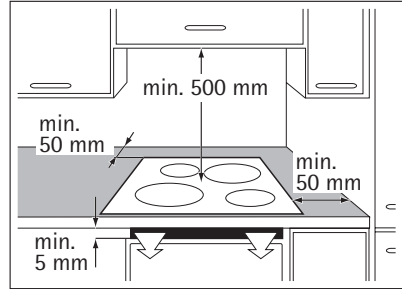
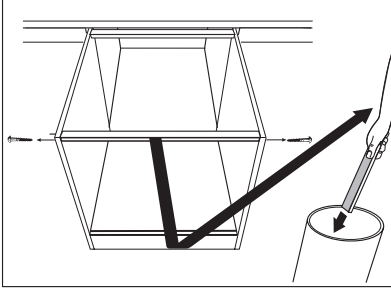



Om du använder en skyddsbox "Probox" (tillbehör), är inte ventilationsutrymmet på 5 mm framtill och skyddsplåt direkt under produkten nödvändigt.

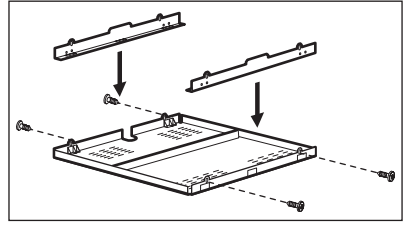

## PRODUKTBeskrivning

### Beskrivning av hällen

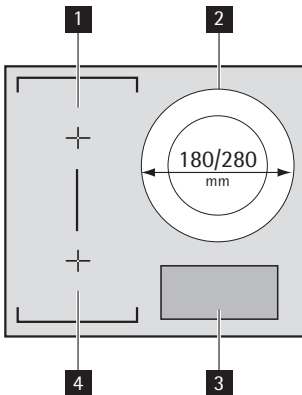

- 1** Induktionskokzon 2 300 W, med effekt-funktion 3 200 W
- 2** Dubbel induktionskokzon 1 800/2 800 W, med effektfunktion 3 500/3 700 W
- 3** Kontrollpanel
- 4** Induktionskokzon 2 300 W, med effekt-funktion 3 200 W

### Beskrivning av kontrollpanelen

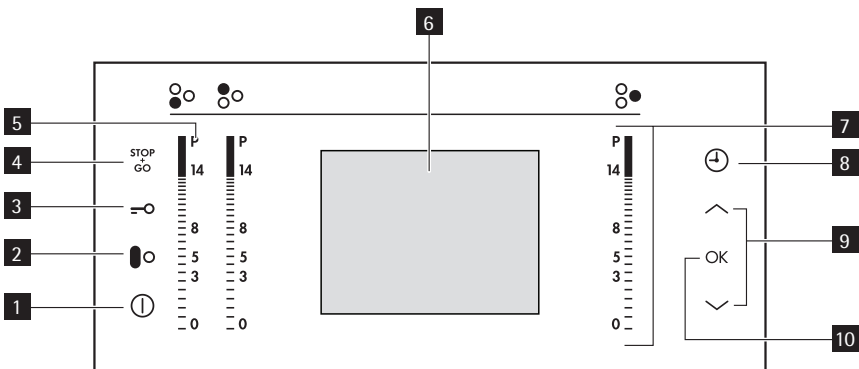

Använd touchkontrollerna för att manövrera produkten. Indikeringar, displayer och ljudsignaler markerar vilka funktioner som är aktiverade.

	Touchkontroll	Funktion
<b>1</b>	Ⓛ	Sätter på och stänger av hällen

	Touchkontroll	Funktion
2		Sätter på och stänger av överbryggningsfunktionen
3		Aktiverar och avaktiverar funktionslåset eller barnlåset
4		Sätter på och stänger av STOP+GO
5		Aktiverar Booster
6	Display	Visar aktiva funktioner
7	Inställningslist	Inställning av värmeläge
8		Väljer timer ( Automatisk tidsräkning , Kottid med avstängning , Signalur )
9		Ändrar inställningarna
10	OK	Bekräftar inställningarna

## Display



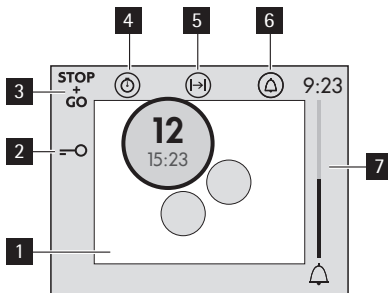

Meddelanden på displayen och ljudsignaler talar om vilka funktioner som är aktiverade.



- 1 Kokzoner
- 2 Låset är på
- 3  är på
- 4 Automatisk tidsräkning
- 5 Kottid med avstängning
- 6 Signalur
- 7 Indikator för Signalur

Displayens kokzon	Beskrivning
	Kokzonen är på. Överst: värmeläge, nederst: timer.
	Funktionen Varmhållning / Stop+Go är på
	Booster är på

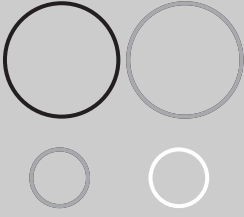

Displayens kokzon	Beskrivning
	Booster är igång
	Zon som justeras
	Det står inget kokkärl på kokzonen
	Automax är igång
	<b>OptiHeat Control</b> . Kokzonen är avstängd. Storlek och färg visar <b>restvärme</b> : <ul style="list-style-type: none"> <li>• Stor röd - tillagning pågår</li> <li>• Stor ljusröd - varmhållning</li> <li>• Liten ljusröd - fortfarande varm</li> <li>• Liten vit - kokzonen är kall</li> </ul>

## Restvärme



### **WARNING**

Efter en tillagning är kokzonen fortfarande varm. Risk för brännskador!

Induktionskokzonerna skapar den värme som behövs för tillagningen direkt i kokkärlets botten. Glaskeramiken värms upp av restvärmen i kokkärllet.

## INSTRUKTIONER FÖR ANVÄNDNING

### På och Av

Tryck på ① i 1 sekund för att sätta på eller stänga av produkten.

### Säkerhetsavstängning

Funktionen stänger av hällen automatiskt om:

- Alla kokzoner är avstängda.
- Du inte ställer in ett värmeläge när du har satt på hällen.

- En touchkontroll är täckt av ett föremål (t.ex. ett kokkärl eller en trasa) längre än 10 sekunder. Ljudsignalen avges tills du avlägsnar föremålet.
- Hällen blir för het (t.ex. om ett kokkärl kokar torrt). Innan du använder hällen igen måste kokzonen kallna.
- Du använder ett olämpligt kokkärl. Symbolen ? tänds och efter 2 minuter stängs kokzonen av automatiskt.
- Du inte stänger av en kokzon eller ändrar värmeläget. Efter en viss tid stängs hällen av. Se tabellen.

### Automatiska avstängningstider

Värmeläge	1-3	4-6	7-8	9-14
Stängs av efter	6 timmar	5 timmar	4 timmar	1,5 timmar

### Val av språk

För att ändra språk, sätt på produkten med ① och tryck sedan på **OK**. Välj språkmenyn med pilarna. Tryck på **OK** för att bekräfta. Displayen visar en lista med språk. Tryck på  $\wedge$  eller  $\vee$  för att välja språk. Tryck på **OK** för att bekräfta.

### Värmeläge

Tryck på det önskade värmeläget på kontrollpanelen. Ändra uppåt eller neråt vid behov. Släpp inte förrän det rätta värmeläget är inställt. I displayen visas värmeläget och nedräkningen startar.

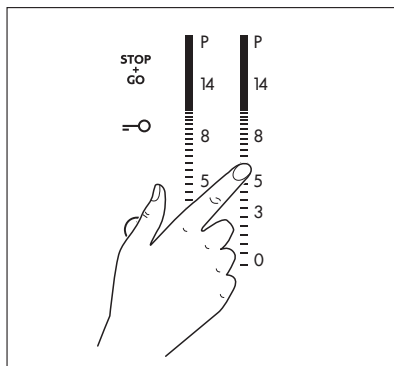

### Automax

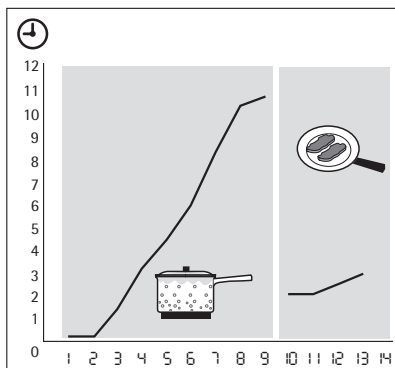

Du kan uppnå önskat värmeläge snabbare om du aktiverar funktionen Automax. Funktionen ställer in högsta värme under en viss tid (se bilden) och reducerar sedan värmen till det aktuella läget.

Starta funktionen Automax för en kokzon:

1. Tryck på **P** ( **P** i cirkeln visas på displayen).
  2. Tryck direkt på önskat värmeläge. Efter 3 sekunder **A** i cirkeln visas på displayen.
- Stoppa funktionen genom att ändra värmeläge.

## Sätta på och stänga av Booster

Funktionen Booster gör mer effekt tillgänglig för kokzonerna. Booster är aktiverad i högst 10 minuter. Därefter ställs kokzonen automatiskt in på det tidigare inställda värmeläget eller det högsta.

Tryck på **P** för att sätta på funktionen. I cirkeln tänds ett **P**. När zonen blir varmare ändras cirkelns färg.

För att stänga av funktionen, tryck på ett värmeläge 1-14.

## Booster för dubbelkokzonen

Booster för den inre värmezonen aktiveras när produkten känner av att kokkärlet är mindre än den inre värmezonen. Booster för den yttre värmezonen aktiveras när produkten känner av att kokkärlet är större än den inre värmezonen.

## Effektreglering

Effektregleringen delar upp effekten mellan två kokzoner parvis (se figur). Booster ökar effekten till den högsta nivån för en kokzon i paret och minskar automatiskt effektnivån för den andra kokzonen. Displayen för den reducerade kokzonen växlar.

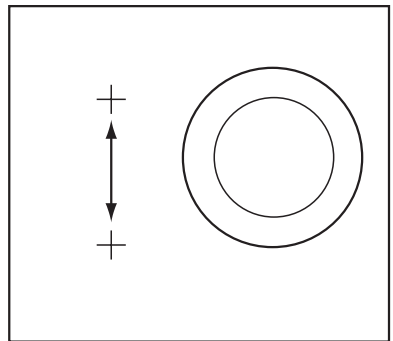

## Överbrygningsfunktion

Överbrygningsfunktionen kopplar ihop de två vänstra zonerna till en gemensam zon.

Ställ först in värmeläget för en av de vänstra kokzonerna.

Sätt på överbrygningsfunktionen genom att trycka på **⦿**. Ställ in eller ändra värmeläget med någon av de vänstra inställningslisterna.

Stäng av överbrygningen genom att trycka på **⦿**. Kokzonerna är nu oberoende av varandra.

## Använda timern

Timern har tre (3) funktioner: Automatisk tidräkning, Kottid med avstängning samt Minute Minder. Välj timerfunktion genom att trycka på **⌚** flera gånger tills indikatorn för en önskad funktion visas.

### Ⓞ Automatisk tidsräkning

Använd den här funktionen för att kontrollera hur länge kokzonen är igång. Den startar automatiskt och tänds under värmeinställningen för den kokzon som visas.

- **Återställ** Automatisk tidsräkning genom att trycka på  $\ominus$  för att visa Automatisk tidsräkning  $\odot$ . Välj sedan kokzon från listan med pilar och tryck på **OK** för att bekräfta.

### Ⓜ Kottid med avstängning

Använd Kottid med avstängning för att ange hur länge kokzonen ska vara igång under en tillagning.

Tryck på  $\ominus$  två gånger för att visa Kottid med avstängning. Välj sedan kokzon från listan med pilar och tryck på **OK** för att bekräfta. Ange tiden med pilarna och tryck på **OK** för att bekräfta. När tiden förflutit stänger kokzonen av sig automatiskt.

- **Stänga av ljudet:** tryck på  $\ominus$

### Ⓜ Minute Minder

Tryck på  $\ominus$  tre gånger för att visa Minute Minder. Ställ in timern med pilarna. Minute Minder-indikatorn visas. När tiden har förflutit hörs ljudet.

- **Stänga av ljudet:** tryck på  $\ominus$

## STOP+GO

Funktionen  $\overset{\text{STOP}}{\underset{\text{GO}}{\odot}}$  ställer om alla aktiva kokzoner till Varmhållning ( $\odot$ ).

När  $\overset{\text{STOP}}{\underset{\text{GO}}{\odot}}$  är aktivt kan du inte byta värmeläge.

$\overset{\text{STOP}}{\underset{\text{GO}}{\odot}}$  stänger inte av timerfunktionen.

- **För att aktivera** denna funktion, tryck på  $\overset{\text{STOP}}{\underset{\text{GO}}{\odot}}$ .  $\odot$  tänds.
- **För att stänga av** denna funktion, tryck på  $\overset{\text{STOP}}{\underset{\text{GO}}{\odot}}$ . Det tidigare inställda värmeläget tänds.

## Lås

Du kan låsa kontrollpanelen, men inte  $\odot$ . Funktionen förhindrar oavsiktliga ändringar av värmeläget.

Starta denna funktion genom att trycka på  $\text{—}\odot$ . Symbolen  $\text{—}\odot$  tänds.

Timern är fortfarande aktiverad.

Stäng av denna funktion genom att trycka på  $\text{—}\odot$ . Det tidigare inställda värmeläget tänds.

När du stänger av produkten stängs även denna funktion av.

## Barnlås

Denna funktion förhindrar oavsiktlig användning av hällen.

### För att aktivera barnlåset:

- Tryck på  $\text{—}\odot$  i 4 sekunder när alla kokzoner är avstängda eller när produkten är avstängd.

Displayen visar meddelandet om att barnlåset är aktiverat.

- Stäng av hällen med  $\odot$ .

### För att inaktivera barnlåset:

- Sätt på hällen med strömbrytaren  $\odot$ .
- Tryck på  $\text{—}\odot$  och sedan på **OK**.

### För att inaktivera barnlåset för ett enstaka tillagningstillfälle:

- Sätt på hällen med strömbrytaren  $\odot$ . Tryck på  $\wedge$  och  $\vee$ .

- **Ställ in ett värmeläge inom 10 sekunder.** Hällen kan nu användas. När du stänger av hällen med ① aktiveras barnlåset igen.

## Avaktivering och aktivering av ljuden

Aktivera produkten. Trycka på **OK** och ställ sedan in ljudmenyn med pilarna. Tryck på **OK** för att bekräfta. Ställ in alternativet med pilarna. Tryck på **OK** för att bekräfta.

När denna funktion är igång hör du endast ljuden när:

- du trycker på ①
- Minute Minder stängs av
- Kottid med avstängning stängs av
- du ställer något på kontrollpanelen.

## RÅD OCH TIPS



Använd induktionskokzonerna med lämpliga kokkärl.



Ställ kokkärlet på korset som är markerat på glaskeramiken. Täck korset helt. Den magnetiska delen av kokkärlets botten skall vara minst 120 mm. Induktionskokzonerna anpassar sig automatiskt till storleken på kokkärlets botten. Du kan använda ett stort kokkärl på två kokzoner samtidigt.

## Kokkärl för induktionskokzoner



Vid matlagning med induktion genereras värme nästan omedelbart i kokkärlet av ett kraftigt elektromagnetiskt fält.

### Kokkärlets material

- **Lämpliga:** gjutjärn, stål, emaljerat stål, rostfritt stål, botten med flera lager (märkt som lämpligt av tillverkaren).
- **Olämpliga:** aluminium, koppar, mässing, glas, keramik, porslin.

### Kokkärl är lämpliga för en induktionshäll om:

- Lite vatten mycket snabbt kokar upp på en kokzon som är inställd på det högsta värmeläget.
- En magnet fastnar på botten är kärlet.



**Kokkärlets botten** skall vara så tjock och plan som möjligt.

**Kokkärlets mått:** Induktionskokzonerna anpassar sig automatiskt till storleken på kokkärlets botten upp till en viss gräns. Den magnetiska delen av kokkärlets botten måste dock ha en minsta diameter på cirka 3/4 av kokzonens storlek.

## Ljud under användning

### Om du hör

- knackande ljud: Är kokkärlet tillverkat av olika material ("sandwichkonstruktion").
- vinande ljud: Använder du en eller flera kokzoner med höga effektnivåer och kokkärlet är tillverkat av olika material ("sandwichkonstruktion").
- surrande ljud: Använder du höga effektnivåer.

- klickande ljud: Beror detta på elektriska omkopplingar.
  - Vissland, surrande ljud: Beror detta på att fläkten är i drift.
- Dessa ljud är normala och innebär inte att något är fel.**

## Spara energi



- Sätt om möjligt alltid ett lock på kokkärlet.
- Ställ kokkärlet på kokzonen innan du sätter på den.

## Öko Timer (Eco Timer)



För att spara energi stängs kokzonen av tidigare än med en nedräkningstimer. Hur mycket uppvärmningstiden reduceras beror på tillagningsnivå och tillagningstid.

## Exempel på olika typer av tillagning

Uppgifterna i tabellen är endast avsedda som vägledning.

Värme- lä- ge	Använd för:	Tid	Anvisning
1	Varmhållning av tillagad mat	efter be- hov	Täck över
1-3	Hollandaisesås, smältning: Smör, choklad, gelatin	5-25 minuter	Rör om då och då
1-3	Stanning: Omeletter, äggstanning	10-40 minuter	Tillaga med lock
3-5	Sjudning av ris och mjölkbase- rade rätter, värmning av färdiglagade rätter	25-50 minuter	Tillsätt minst dubbla mängden vätska som ris, rör om mjölkkrätter under tillagningen
5-7	Ångkoka grönsaker, fisk, kött	20-45 minuter	Tillsätt några matskedar vätska
7-9	Koka potatis	20-60 minuter	Använd max. 1/4 liter vatten för 750 gram potatis
7-9	Tillagning av stora mängder mat, stuvningar och soppor	60-150 minuter	Upp till 3 liter vätska plus ingredienser
9-12	Lätt stekning: Schnitzel, cordon bleu, kotletter, kroketter, korb, lever, ägg, pannkakor, munkar	efter be- hov	Vänd efter halva tiden
12-13	Hård stekning, potatiskroketter, fransyska, biff	5-15 minuter	Vänd efter halva tiden
14	Koka stora mängder vatten, koka pasta, bryna kött (gulash, grytstek), fritera pommes frites		

Effektfunktionen är lämplig för att värma upp stora mängder vatten.

## Information om akrylamid

Viktigt Enligt de senaste vetenskapliga rönen kan akrylamid bildas om livsmedel bryns hårt (speciellt om de innehåller stärkelse), vilket kan utgöra en hälsorisk. Vi rekommenderar därför tillagning vid låga temperaturer och att inte bryna mat för hårt.

## UNDERHÅLL OCH RENGÖRING

Rengör produkten efter varje användningstillfälle.  
Använd alltid kokkärl med ren botten.



### VARNING

Vassa föremål och repande rengöringsmedel skadar produkten.  
Av säkerhetsskäl får produkten **inte** rengöras med ång- eller högtrycksvätt.



Repor eller mörka fläckar på glaskeramiken påverkar inte produktens funktion.

### För att ta bort smuts:

- **Ta omedelbart bort:** smält plast, plastfolie och mat med socker. Smutsen kan skada produkten om du inte gör detta. Använd en speciell skrapa för glaset. Sätt skrapan snett mot glasytan och flytta bladet över ytan.
  - **Avlägsna när produkten är tillräckligt sval:** kalkavlagringsringar, vattenringar, fettstänk, glänsande metalliska missfärgningar. Använd ett speciellt rengöringsmedel för glaskeramik eller rostfritt stål.
- Rengör produkten med en fuktig duk och lite rengöringsmedel.
- Torka sedan **produkten torr med en ren duk.**

## OM MASKINEN INTE FUNGERAR

Problem	Möjlig orsak och åtgärd
Det går inte att starta eller använda hushållsapparaten.	<ul style="list-style-type: none"> <li>• Barnlåset eller funktionslåset eller Stop+Go är på. Stäng av funktionen. Se avsnittet "Användning av hushållsapparaten".</li> <li>• Automatisk avstängning är aktiverad. Avlägsna alla föremål från manöverpanelen. Sätt på manöverpanelen igen.</li> <li>• Du har tryckt på två eller fler touchkontroller samtidigt. Tryck bara på en touchkontroll.</li> <li>• Slå på hushållsapparaten igen och ställ in värmeläget inom 10 sekunder.</li> <li>• Det finns vatten eller fettstänk på manöverpanelen. Rengör manöverpanelen</li> </ul>
Det går inte att ändra värmeläget eller stänga av kokzonen.	Det finns vatten eller fettstänk på manöverpanelen. Rengör manöverpanelen
Det inställda värmeläget växlar	Effektregleringen är aktiverad. Se avsnittet "Effektreglering".
En ljudsignal avges när hushållsapparaten är avstängd.	En eller flera touchkontroller är övertäckta. Ta bort det som täcker touchkontrollerna.
En ljudsignal hörs och hushållsapparaten stängs av.	Du har täckt över en eller flera touchkontroller i mer än 10 sekunder. Ta bort det som täcker touchkontrollerna.
En ljudsignal avges och hushållsapparaten sätts på och stängs sedan av igen. Efter 5 sekunder avges en ny ljudsignal.	Du har täckt över  . Ta bort det som täcker touchkontrollen.

Problem	Möjlig orsak och åtgärd
Restvärmeindikatorn ändrar inte färg.	Kokzonen är inte varm eftersom den bara har varit påslagen en kort stund. Kontakta vår serviceavdelning om kokzonen är eller borde vara varm.
Bakgrundsbelysningen är på men displayens kontrast är svag.	Heta kokkärl täcker över displayen. Ta bort alla föremål och låt hushållsapparaten svalna. Kontakta kundtjänst om kontrasten inte återkommer.
II och text visas	<ul style="list-style-type: none"> <li>Den automatiska avstängningen har aktiverats. Stäng av hushållsapparaten och sätt på den igen.</li> </ul>
? tänds	<ul style="list-style-type: none"> <li>Kokkärlet är olämpligt att använda. Använd rätt typ av kokkärl.</li> <li>Inget kokkärl på kokzonen. Ställ ett kokkärl på kokzonen.</li> <li>Diametern på kokkärlets botten är för liten för kokzonen. Flytta kokkärlet till en mindre kokzon.</li> </ul>
E tänds.	Det har uppstått ett fel på hushållsapparaten. Koppla bort hushållsapparaten från elnätet några minuter. Ta ur eller koppla från säkringen i husets/lägenhetens säkrings-skåp. Anslut igen. Om E tänds igen ber vi dig kontakta vår serviceavdelning.
E4 tänds	Det har uppstått ett fel på hushållsapparaten på grund av att ett kokkärl har kokat torrt eller att du har använt ett olämpligt kokkärl. Kokzonens överhettningsskydd har aktiverats. Den automatiska avstängningen har aktiverats. Stäng av hushållsapparaten. Ta bort det heta kokkärlet. Sätt på kokzonen igen efter cirka 30 sekunder. Felmeddelandet bör försvinna och restvärmeindikatorn tändas. Låt kokkärlet svalna och läs avsnittet "Kokkärl för induktionskokzoner" för att se om det är lämpligt att använda.

Kontakta återförsäljaren eller Kundtjänst om du inte kan avhjälpa problemet med ovanstående förslag. Uppge data från typskylten, koden med tre siffror/bokstäver för glaskeramiken (den sitter i hörnet på hällen) och det felmeddelande som visas.

Om du har hanterat hällen på fel sätt och måste tillkalla en servicetekniker från vår kundtjänst eller din återförsäljare är detta besök inte kostnadsfritt, inte heller under garantitiden. Anvisningar för kundservice och garantivillkor finns i garantihäftet.

## MILJÖSKYDD

Symbolen  på produkten eller emballaget anger att produkten inte får hanteras som hushållsavfall. Den skall i stället lämnas in på uppsamlingsplats för återvinning av el- och elektronikkomponenter. Genom att säkerställa att produkten hanteras på rätt sätt bidrar du till att förebygga eventuellt negativa miljö- och hälsoeffekter som kan uppstå om produkten kasseras som vanligt avfall. För ytterligare upplysningar om återvinning bör du kontakta lokala myndigheter eller sophämtningstjänst eller affären där du köpte varan.



## Förpackningsmaterial



Förpackningsmaterialen är miljövänliga och kan återvinnas. Plastdelarna är märkta med t.ex. >PE<,>PS<, etc. Kassera förpackningsmaterialen i avsedda behållare på kommunens sopstationer.







[www.aeg-electrolux.com/shop](http://www.aeg-electrolux.com/shop)

