

LAVAMAT 16950A3

[www.markabolt.hu](http://www.markabolt.hu)  
HU MOSÓ-SZÁRÍTÓGÉP

HASZNÁLATI ÚTMUTATÓ

## AZ ÖN ELÉGEDETTSÉGE ÉRDEKÉBEN

Köszönjük, hogy megvásárolta ezt az AEG készüléket. Reméljük, hogy készülékünk kifogástalan teljesítményével hosszú éveken át elégedett lesz. Pontosan ezért alkalmaztunk olyan innovatív technológiákat és jellemzőket, melyek a mindennapi teendőket nagymértékben megkönnyítik, és amelyeket más készülékeken nem talál meg. Kérjük, szánjon néhány percet az útmutató végigolvasására, hogy a maximumot hozhassa ki készülékéből.

## KIEGÉSZÍTŐ TARTOZÉKOK ÉS SEGÉDANYAGOK

Az AEG webáruházban mindent megtalál, ami ahhoz szükséges, hogy AEG készülékeinek ragyogó külsejét és tökéletes működését fenntartsa. Ezzel együtt széles választékban kínáljuk a legszigorúbb szabványoknak és az Ön minőségi igényeinek megfelelően tervezett és kivitelezett egyéb kiegészítő tartozékokat - a különleges főzőedényektől az evőeszköz kosarakig, az edénytartóktól a fehérnemű-zsákokig...



Látogassa meg webáruházunkat az alábbi címen:  
[www.aeg.com/shop](http://www.aeg.com/shop)

# TARTALOMJEGYZÉK

4	Biztonsági információk
6	Termékleírás
7	Kezelőpanel
10	Első használat
10	Személyreszabás
11	Napi használat
16	Használat – Szárítás
18	Használat – mosás és szárítás
20	Mosási programok
23	Szárítóprogramok
26	Szárítási tanácsok
27	Ápolás és tisztítás
33	Mit tegyek, ha...
37	Fogyasztási értékek
37	Műszaki adatok
38	Üzembe helyezés
44	Elektromos csatlakoztatás
44	Környezetvédelmi tudnivalók

A felhasználói kézikönyvben az alábbi szimbólumokat használjuk:



Fontos információk, amelyek személyes biztonságát szolgálják, illetve információk arra vonatkozóan, hogyan előzheti meg a készülék károsodását.



Általános információk és tanácsok



Környezetvédelmi információk

A változtatások jogát fenntartjuk



## BIZTONSÁGI INFORMÁCIÓK



Olvassa el alaposan és őrizze meg, mert később még szüksége lehet rá.

- A készülék biztonsága megfelel az ágazati szabványoknak és a készülékek biztonságára vonatkozó jogszabályi követelményeknek. Ugyanakkor gyártóként magunkra nézve kötelezőnek érezzük, hogy a következő biztonsági megjegyzéseket rendelkezésére bocsássuk.
- Nagyon fontos, hogy ezt a Kezelési útmutatót elérhető helyen tartsa, hogy szükség esetén mindig a rendelkezésére álljon. Amennyiben a készüléket eladja vagy átadja egy másik tulajdonosnak, vagy amennyiben elköltözik a lakásból, és a készüléket otthagyja, soha ne feledje mellékelni az útmutatót a készülékhez, hogy az új tulajdonos megismerkedhessen a készülék működésével és a vonatkozó figyelmeztetésekkel.
- A készülék üzembe helyezése és használata előtt figyelmesen el KELL olvasnia a biztonsági szabályokat.
- Mielőtt először nekikezdene, ellenőrizze a készüléket, hogy nem történt-e valamilyen sérülés a szállítás során. Soha ne csatlakoztasson sérült készüléket. Ha egyes részei megsérültek, forduljon a szállítóhoz.
- Ha a készüléket télen szállítják ki, amikor a hőmérséklet fagypont alatt van: Tárolja a mosógépet szobahőmérsékleten 24 óráig az első használat előtt.

### Általános biztonság

- Veszélyes megváltoztatni a műszaki jellemzőket vagy megkísérelni a termék bármilyen módon történő módosítását.
- Magas hőmérsékleten történő mosás során az ajtó üvege felmelegszik. Ne nyúljon hozzá.
- Ügyeljen rá, hogy kisebb háziállatok ne kerüljenek a mosógép dobjába. Ennek elkerülése érdekében, kérjük, használat előtt ellenőrizze le a dobot.
- Bármilyen tárgy, mint például pénzérték, biztosítótűk, tűk, csavarok, kövek vagy más kemény, éles anyagok komoly károkat okozhatnak, és nem szabad azokat a gépbe tenni.
- Csak a gyártó által javasolt mennyiségű öblítőszer és mosószer használjon. A túlzott használat kárt okozhat a ruhaneműben. Kövesse a gyártó mennyiségi ajánlásait.
- A kisméretű ruhadarabokat - mint például zokni, harisnya, mosható öv stb. - mosószákba vagy párnahuzatba téve mossa, nehogy azok a dob és az üst közé kerülhessenek.
- Ne használja a mosógépet halcsontot tartalmazó darabok, nem szegett vagy szakadt anyagok mosására.
- A készüléket mindig válassza le a hálózatról, és zárja el a vízellátást használat, tisztítás és karbantartás után.
- Semmilyen körülmények között ne kísérelje meg saját maga megjavítani a készüléket. A szakszerűtlen beavatkozás személyi sérülést vagy komoly működési problémákat okozhat. Forduljon szakszervizhez. Mindig ragaszkodjon eredeti pótalkatrészek felhasználásához.

## Üzembe helyezés

- A készülék nehéz. Mozgatásakor körültekintéssel járjon el.
- Kicsomagolásakor ellenőrizze, hogy nem sérült-e meg a gép. Kétség esetén ne helyezze működésbe, hanem forduljon a szakszervizhez.
- Használat előtt minden csomagolóanyagot és szállítási rögzítőcsavart el kell távolítani. Súlyos károk keletkezhetnek a gépben vagy a berendezési tárgyakban, ha ezt nem tartja be. Lásd a felhasználói kézikönyv vonatkozó fejezetét.
- A készülék üzembe helyezése után ellenőrizze, hogy az ne álljon a befolyócsövön és a kifolyócsövön, valamint a munkafelület ne nyomja az elektromos tápvezetékét a falnak.
- Ha a gépet padlószőnyegre helyezi, úgy állítsa be a lábakat, hogy a levegő szabadon áramoljon a készülék alatt.
- Mindig bizonyosodjon meg arról, hogy nincs vízszivárgás a tömlőknél és azok csatlakozásainál a beszerelés után.
- Ha a készüléket fagynak kitett helyen helyezi üzembe, kérjük, olvassa el a "Fagyveszély" c. fejezetet.
- A készülék üzembe helyezéséhez szükséges minden vízvezeték-szerelési munkát szakképzett vízvezeték-szerelőnek vagy kompetens személynek kell elvégeznie.
- A készülék üzembe helyezéséhez szükséges minden villanszerelési munkát szakképzett villanszerelőnek vagy kompetens személynek kell elvégeznie.

## Használat

- Ezt a gépet háztartási célú használatra tervezték. Ne használja más célra, mint amire való.
- Csak gépi mosásra és szárításra alkalmas termékeket mosson vagy szárítson. Kövesse az egyes ruhaneműn feltüntetett mosási útmutatót
- Ne töltsen túl a készüléket. Lásd a Mosási programok táblázatát.
- Mosás előtt ellenőrizze, hogy minden zseb üres, a gombok és cipzárok zárva vannak. Kerülje a kirottosodott vagy szakadt ruhadarabok mosását, és mosás előtt kezelje a foltokat (festék, tinta, rozsda és fű). Merevített melltartókat TILOS mosógépben mosni.
- Ne mosson a mosógépben olyan ruhadarabokat, amelyek illékony benzintermékekkel érintkeztek. Amennyiben illékony tisztítófolyadékokat használt, ügyelni kell arra, hogy a folyadék eltávozzon a ruhadarabból, mielőtt a gépbe helyezné.
- Mivel bizonyos paplanok és dunyhák moshatók/száríthatók nagy kereskedelmi gépekben, azok tömege miatt, kérjük, ellenőrizze a darab gyártójánál, mielőtt egy háztartási gépben kimosná.
- A felhasználók mindig ellenőrizzék, hogy nem hagytak-e gázöngyújtókat (eldobható vagy tölthető) a ruházatukban.
- Soha ne szárítson szárítógépben olyan ruhadarabokat, amelyek olyan vegyszerekkel érintkeztek, mint például a szárazon tisztító folyadékok. Ezek az anyagok illékony termésetűek, és robbanást okozhatnak. Csak olyan ruhadarabokat szárítson a szárítógépben, amelyeket előzőleg vízben kimosott, vagy amelyek szellőztetést igényelnek.
- Műanyag mosószer-adagolók nem maradhatnak a dobban a szárítási ciklus alatt, mivel a használt műanyag nem olyan, ami ellenáll a hőnek. Ha folyamatos mosás-szárítási folyamatot szeretne, akkor a hagyományos mosószer-adagolót kell használnia.

- A dugót sohasem a vezetéknel, hanem magánál a dugónál fogva húzza ki az aljzataból.
- Soha ne használja a készüléket, ha a hálózati tápkábel, a kezelőpanel, a munkafelület vagy a lábzet oly módon sérült, hogy a készülék belseje szabadon hozzáférhető.

## Gyermekbiztonság

- A készülék kialakítása nem olyan, hogy azt csökkent fizikai vagy mentális képességű, illetve megfelelő tapasztalatok és ismeretek híján lévő személy (beleértve a gyermekeket is) használhassa, hacsak a biztonságáért felelős személy nem biztosít számára felügyeletet és útmutatást a készülék használatára vonatkozóan.
- Gondoskodjon arról, hogy a gyermekek ne játszhassanak a készülékkel.
- A csomagolóanyag egyes részei (pl. fólia, polisztirol) veszélyesek lehetnek a gyermekek számára - fulladásveszély áll fenn! Tartsa azokat távol a gyermekektől.
- A mosószeret zárja el a gyermekek elől és tartsa biztonságos helyen.
- Ügyeljen, hogy gyermekek és háziállatok ne mászhassanak a mosógép dobjába. A mosógépbe egy külön funkció került beépítésre, hogy meggátolja a gyermekek vagy háziállatok bezáródását a dobba. Ennek a biztonsági funkciónak az aktiválásához (lenyomás nélkül) forgassa el az ajtó belsejében lévő gombot az óramutató járásával megegyező irányban addig, amíg a vájat vízszintesbe nem kerül. Ha szükséges, használjon egy érmét. A biztonsági funkció kikapcsolásához és az ajtó ismételt bezárásához forgassa el a gombot az óramutató járásával ellenkező irányban addig, amíg a vájat függőleges pozícióba nem kerül.

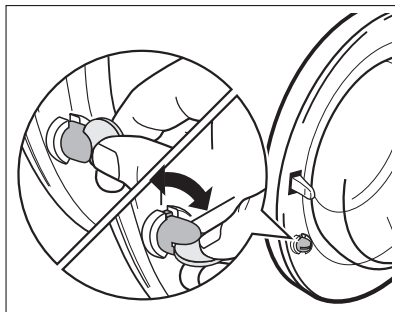

## TERMÉKLEÍRÁS

Új készüléke a víz, az energia és a mosószer gazdaságos felhasználása révén a modern ruhanemű-kezelés minden követelményének megfelel.

A NEW JET rendszer lehetővé teszi, hogy a gép a mosószeret teljes mértékben felhasználja, továbbá csökkenti a vízfelhasználást, és következőképpen kevesebb elektromos energiát is fogyaszt.

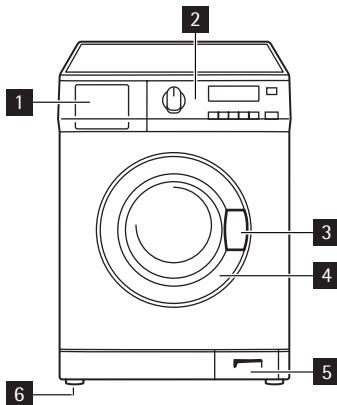

- 1** Mosószertartó
- 2** Kezelőpanel
- 3** Ajtófogantyú
- 4** Adattábla
- 5** Vízleeresztő szivattyú
- 6** Szabályozható lábak

## Mosószertartó

 Rekesz az előmosás mosószere és a folteltávolító számára.

Az előmosási mosószert a mosási program kezdetén kerül beadagolásra.

A folteltávolító a főmosás **FOLT-eltávolító fázisa** alatt kerül beadagolásra.

 Rekesz a **főmosáshoz** használt mosópor vagy folyékony mosószert számára.

 Rekesz a **folyékony adalékok** számára (öblítőszer, keményítő).

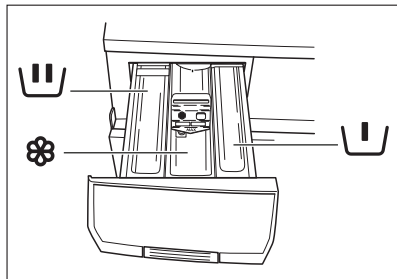

Az adalékanyagok mennyiségének megválasztásához kövesse a gyártó útmutatásait, és semmiképpen ne lépje túl a mosószert-adagoló rekeszben lévő **"MAX"** jelölést. Az öblítőszer vagy a keményítőt a mosószertartó rekeszbe kell önteni a mosási program elindítása előtt.

## KEZELŐPANEL



Az alábbi képen a kezelőpanel látható. A képen látható a programválasztó, valamint a gombok és a kijelző. Ezeket a megfelelő számok jelzik a következő oldalakon.

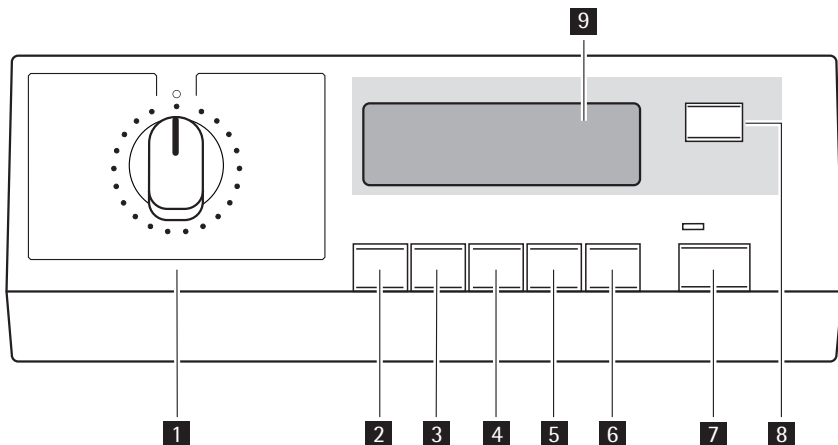

- 1** Programkapcsoló
- 2** CENTRIFUGÁLÁSI sebességet mérséklő gomb
- 3** AUTOMATA SZÁRÍTÁS gomb
- 4** SZÁRÍTÁSI IDŐ gomb
- 5** OPCIÓK gomb
- 6** OK gomb
- 7** INDÍTÁS/A MOSÁS MEGSZAKÍTÁSA gomb
- 8** KÉSLELTETETT INDÍTÁS gomb
- 9** Kijelző

## Kijelzés

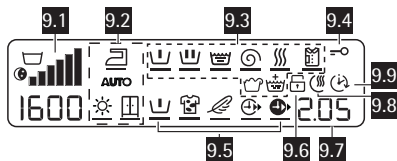

- 9.1** - Centrifugálási sebesség kijelzése, ÖBLÍTŐSTOP ☐, HALK CIKLUS ☉ - szimbólumok
- 9.2** – Szárítási fokozat kijelzése, a beállított program által engedélyezve: VASALÓ-SZÁRAZ ☀, SEKRÉNY ☐ és EXTRA SZÁRÍTÁS ☀ - szimbólumok, a **3** gomb megnyomásával választhatóak ki; AUTO kijelzés, a szárítóprogrammal és **4** gombbal áll kapcsolatban.
- 9.3** – Programfutás-kijelző: ELŐMOSÁS ☐, FŐMOSÁS ☐, ÖBLÍTÉS ☐, CENTRIFUGÁLÁS ☉, TÚLADAGOLÁS ☐, EXTRA ÖBLÍTÉS ☐, SZÁRÍTÁS ☐, SZÁRÍTÁS GYŰRŐDÉSGÁTLÓ fázis ☐ - szimbólumok,



A programfutás-kijelző a kiválasztott program mosási vagy szárítási fázisait mutatja. A ciklus alatt egy fekete vonal villog a futó program fázisának jele alatt. Minden egyes fázis végén a megfelelő jel alatti vonal folyamatosan válik.



Ha a TÚLADAGOLÁS jel világitani kezd a program végén, ez azt jelzi, hogy túl sok mosó-szer került felhasználásra.

#### 9.4 - AJTÓ - szimbólum (ajtó zárva)

- Ez a jel jelzi, ha az ajtó kinyitható:
  - a szimbólum világit: az ajtó nem nyitható. A készülék mosási vagy szárítási programot hajt végre.
  - a szimbólum nem világit: az ajtó nyitható. A mosási vagy szárítási program befejeződött.

9.5 – Kiegészítő funkciók: ELŐMOSÁS , FOLT , ÉRZÉKENY , NAPI , SZUPERGYORS  - szimbólumok

9.6 - GYERMEKBIZTONSÁGI ZÁR  - szimbólum

9.7 – A kijelzőn a következő információk láthatók:

- A beállított program időtartama

A program kiválasztása után annak időtartamát órában és percben mutatja a gép (pl. **2:05**). Az időtartamot automatikusan számítja ki a gép, minden ruhatípus esetén a javasolt maximális terhelhetőség alapján. A program megkezdése után a fennmaradó időt a gép percenként frissíti.

- Késleltetett indítás

A megfelelő gombok segítségével beállított késleltetés (max. 20 óra) néhány másodpercig megjelenik a kijelzőn (például **90'**), majd a korábban kiválasztott program időtartama jelenik meg.

A KÉSLELTETETT INDÍTÁS jel megjelenik a kijelzőn. A késleltetési időtartam értéke óránként egy egységgel csökken, majd, amikor 1 óránál kevesebb van hátra, minden percben csökken.

- Kiválasztott szárítási időtartam

A szárítási program kiválasztása után a szárítási időtartam percben és/vagy órában (max. 250 perc) látható a kijelzőn.

A program megkezdése után a fennmaradó időt a gép percenként frissíti.

- Helytelen opcióválasztás

Ha egy kiválasztott opció nem egyeztethető össze a beállított mosási programmal, az **Err** üzenet jelenik meg néhány másodpercre, és a **7** gomb sárga jelzőfénye villogni kezd.

- Riasztási kódok

Üzemelési problémák előfordulása esetén bizonyos riasztási kódok jelenhetnek meg, például **E20** (lásd a «Mit tegyek, ha...» c. fejezetet).

- A program vége

Amikor a program befejeződött, egy villogó nulla  jelenik meg, az AJTÓ jel eltűnik, és az ajtó kinyitható.

9.8 - SZÁRÍTÁSI IDŐTARTAM  - szimbólum

9.9 - KÉSLELTETETT INDÍTÁS  - szimbólum

## ELSŐ HASZNÁLAT



- Győződjön meg róla, hogy az elektromos és vízcsatlakozások megfelelnek az üzembe helyezési útmutatásoknak.
- Távolítsa el a polisztírol tömböt és minden más anyagot a dobból.
- Az első mosás előtt, futtasson le maximális hőmérsékleten egy pamuc ciklust anélkül, hogy bármilyen ruhaneműt behelyezne a mosógépbe, hogy eltávolítson a dobból és az üstből a gyártás folyamán visszamaradt minden esetleges szennyeződést. Öntsön a főmosási rekeszbe 1/2 adag mosószert, és indítsa be a gépet.

## SZEMÉLYRESZABÁS

### Hangjelzések

A készülék fel van szerelve egy akusztikus egységgel, amely a következő esetekben szólal meg:

- A ciklus végén
- Működési problémák esetén.

A **3** és **4** gombok egyidejű, kb. 6 másodpercig tartó megnyomásával a hangjelzés kikapcsolható (kivéve a működési problémák esetét). E két gomb ismételt megnyomásával lehet a hangjelzést újra bekapcsolni.

### Gyermekbiztonsági zár

Ez az eszköz lehetővé teszi, hogy a készüléket felügyelet nélkül hagyja, és nem kell aggódnia, hogy a gyermekek megsérülnek a készülék révén, vagy kárt okoznak a készülékben.

Ez a funkció akkor is bekapcsolva marad, amikor a mosógép nem működik.

Két különböző módon lehet beállítani ezt az opciót:

- Mielőtt megnyomja a **7** gombot: nem lehetséges a gép elindítása.
- miután megnyomta a **7** gombot: nem lehet a gépen semmilyen programot vagy opciót megváltoztatni.

Ennek az opciónak a bekapcsolásához vagy kikapcsolásához tartsa nyomva egyszerre kb. 6 másodpercig a **4** és **5** gombokat, amíg a **9.3** szimbólum megjelenik vagy eltűnik a kijelzőről.

## NAPI HASZNÁLAT

### Helyezze be a ruhaneműt

1. Az ajtófogantyút óvatosan kifelé húzva nyissa ki az ajtót. Helyezze a ruhaneműket egyenként a mosógép dobjába, szétterítve, amennyire csak lehet..
2. Zárja be jól az ajtót. Az ajtó akkor van jól bezárva, ha hall egy kattanást a bezáródáskor.



#### VIGYÁZAT

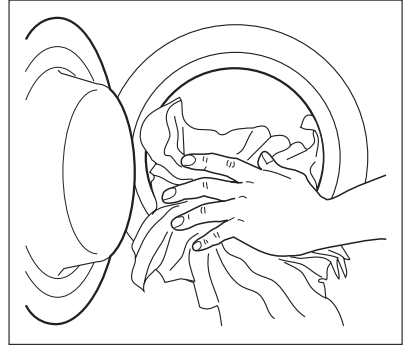

Ne kerüljön ruhanemű az ajtó és a gumiperem közé.





### Csak mosás

#### Mérje ki a mosó- és öblítőszert

Az Ön új készüléke arra lett kifejlesztve, hogy csökkentse a víz-, energia- és a mosószerfelhasználást.

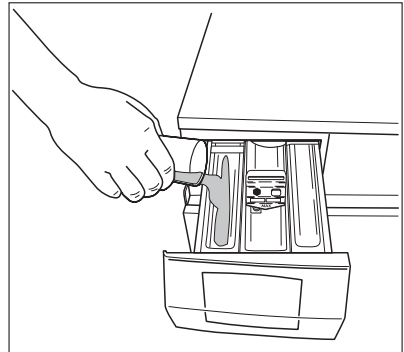
1. Húzza ki ütközésig a mosószertartót. Mérje ki a gyártó cég által javasolt mosószermennyiséget, és öntse a főmosási rekeszbe , valamint, ha **előmosási** fázist vagy **folttisztítást** is akar végezni, öntse a mosószert vagy folttisztítót a megjelölt rekeszbe .



2. Ha szükséges, töltsön öblítőszeret a megjelölt rekeszbe  (a használt mennyiség ne haladja meg a rekeszben található **MAX** jelölést). Óvatosan tolja be a rekeszt.

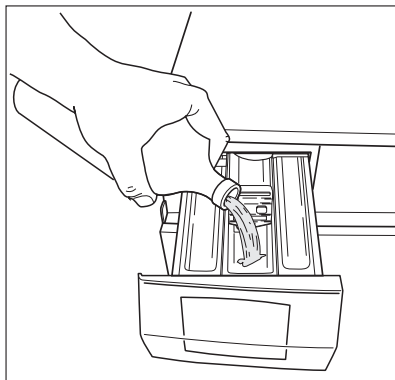

## Válassza ki a kívánt programot a programkapcsoló segítségével (1)

A mosási programok táblázatában lévő ismertető alapján (lásd «Mosási programok») bármilyen ruhatípushoz kiválaszthatja a megfelelő programot.

Fordítsa a programkapcsolót a kívánt programra. A programkapcsoló meghatározza a mosási ciklus típusát (pl. vízmennyiség, a dob mozgása, öblítések száma) és a mosási hőmérsékletet a ruhanemű típusának megfelelően.

A program kiválasztásával a kijelzőn megjelennek a programfutás-kijelző szimbólumai, valamint a beállított program által megengedett szárítási fokozatnak megfelelő szimbólumok.

A jelzőfény a **7** gombon villogni kezd, és a kijelzőn a program időtartama látható.

A programkapcsolót az óra járásával megegyező és ellentétes irányban is lehet forgatni.

Pozíció  a hideg mosásnak felel meg, a  állás törli a programot/Kikapcsolja a gépet.

**A program végén a programkapcsolót a  pozícióba kell fordítani a gép kikapcsolásához.**

-  Ha akkor forgatja el a programkapcsolót egy másik programra, amikor a gép éppen üzemel, a 7-es gomb sárga jelzőfénye a **7** 3-szor felvillog és az **Err (Error = hiba)** üzenet jelenik meg a kijelzőn, jelezve a helytelen választást. A gép nem hajtja végre az újonnan kiválasztott programot.

## A centrifugálási sebesség, ÉJSZAKAI CIKLUS vagy ÖBLÍTŐSTOP opció kiválasztása (2 gomb)

-  Amikor kiválasztotta a kívánt programot, a készülék automatikusan felkínálja az adott programhoz megengedett maximális centrifugálási sebességet.

Ha a mosó-szárítógép ajánlásától eltérő sebességen kívánja centrifugálni a ruhaneműt, a centrifugálási sebesség megváltoztatásához többször nyomja meg ezt a gombot.

**ÖBLÍTŐSTOP:** ha ezt az opciót választja, a gép nem ereszti le az utolsó öblítővizet, hogy megóvja a ruhaneműket a gyűrődéstől. A program végén a  villog és az **ÖBLÍTŐSTOP** szimbólum jelenik meg a kijelzőn, az **AJTÓ** szimbólum (ajtó zárva) világít, és a **7-es** gomb jelzőfénye kialszik. Az ajtó zárva marad, jelezve, hogy a vizet még le kell eresztetni.

**ÉJSZAKAI CIKLUS:** Ennek az opciónak a választásakor a gép nem ereszti le az utolsó öblítővizet, hogy elkerülje a ruhaneműk gyűrődését. Mivel nem végzi el a centrifugálási fázisokat, ez a mosási ciklus igen csendes, és választható az éjszakai órákra, vagy amikor az

elektromos áram ára alacsonyabb. Egyes programok esetén az öblítéseket a gép nagyobb mennyiségű víz felhasználásával végzi. A program végén a  villog és az ÖBLÍTŐSTOP szimbólum jelenik meg a kijelzőn, az AJTÓ szimbólum világít, és a **7-es** gomb jelzőfényre kialszik. Az ajtó zárva marad, jelezve, hogy a vizet még le kell ereszteni.

 **Az ÖBLÍTŐSTOP vagy ÉJSZAKAI CIKLUS opció nem választható NON-STOP programmal együtt** (lásd a Szárítás c. részt). **A víz leeresztéséhez, kérjük, olvassa el «A program végén» c. fejezetet.**

## Programopció gombok

A programtól függően különböző funkciók használhatók együtt.



### VIGYÁZAT

Nem minden opció kombinációja kompatibilis egymással. Az össze nem egyeztethető opciók szimbólumai eltűnnek.

Azonban ha egy olyan opciót kerül kiválasztásra, amely nem összeegyeztethető a beállított mosási programmal vagy más opcióval, az **Err (Error=hiba)** üzenet jelenik meg néhány másodpercre, és a **7-es** gomb sárga fényel villog.

Az opciókat a program beállítása után kell kiválasztani, de még azelőtt, hogy megnyomná a **7-es** gombot. Nyomja meg a **5** gombot: az összes szimbólum megjelenik a kijelzőn.

A rendelkezésre álló opciók görgetéséhez nyomja meg az **5-ös** gombot. A kijelzőn megjelenik a megfelelő szimbólum, és villogni kezd.

Nyomja meg a **6-os** gombot a választás aktiválásához és megerősítéséhez. Egy fekete vonal jelenik meg a kiválasztott jel alatt, jelezve, hogy ez az opció be lett állítva. Nyomja meg ugyanezt a gombot az opció aktiválásának megszüntetéséhez.

Az opciók kiválasztása után várjon néhány másodpercet, amíg a kijelző visszatér az alapértelmezett állapotba. A kiválasztott opciók megjelennek a kijelzőn.



Az opciók és mosási programok összeegyeztethetőségére vonatkozóan lásd a «Mosási programok» c. fejezetet.

## ELŐMOSÁS opció

Állítsa be ezt az opciót, ha szeretné a ruhaneműt a főmosás előtt 30 °C-os előmosással kezelni. Az Előmosás rövid centrifugálással ér véget a gyapjú és a műszál anyagoknál, míg a kényes anyagok esetében csak a víz leeresztése történik meg.

A kijelzőn megjelenik a megfelelő szimbólum.

Ez az opció erősen szennyezett ruhanemű esetén ajánlott.

## FOLTTISZTÍTÁS opció

Válassza ezt az opciót az erősen szennyezett vagy foltos ruhanemű folttisztítóval való kezeléséhez (bővített főmosás időoptimalizált folteltávolító fázissal). A kijelzőn megjelenik a megfelelő szimbólum.

Ez az opció 40 °C-nál alacsonyabb hőmérsékleten **nem** áll rendelkezésre.

Ha egy programot folttisztító opcióval kíván végrehajtani, öntse a folttisztítót a megfelelő rekeszbe .

## KÍMÉLŐ MOSÁS opció

Ennek az opciónak a választásával a mosási intenzitás csökken. A gép egy öblítéssel többet végez pamut és műszálás programok esetén. A kijelzőn megjelenik a megfelelő szimbólum.

Ez az opció nem választható együtt az Extra öblítés opcióval.

Ez az opció érzékeny színes darabok és gyakran mosott darabok esetén ajánlott.

## NAPI opció

Ennek az opciónak a kiválasztásával le lehet csökkenteni a mosás időtartamát a napi szennyezettségű ruhaneműknek megfelelően.

A kijelzőn a megfelelő szimbólum és a csökkentett mosási idő látható.

A napi szennyezettségű ruhaneműk esetében használatos.

## SZUPERGYORS opció

Ennek az opciónak a kiválasztásával le lehet csökkenteni a mosás időtartamát az enyhén szennyezett ruhaneműknek megfelelően.

A kijelzőn a megfelelő szimbólum és a csökkentett mosási idő látható. Csak nagyon enyhén szennyezett ruhaneműk esetében használatos. Ezért azt javasoljuk, hogy csökkentse a mosnivaló töltetét.

## EXTRA ÖBLÍTÉS opció (további öblítés)

Ezt a készüléket a vízzel való takarékosagra fejlesztették ki. Azonban nagyon érzékeny bőrű (a mosószerekre allergiás) emberek esetében szükség lehet arra, hogy a ruhanemű kiöblítése extra mennyiségű vízben történjen (extra öblítés). A kijelzőn megjelenik a megfelelő szimbólum, és ez az opció aktív a kiválasztott mosási programnál.

Ha állandó jelleggel szeretné aktiválni ezt az opciót, tartsa lenyomva egyszerre a **2** és **3** gombokat néhány másodpercre: a megfelelő szimbólum megjelenik a kijelzőn. Ha szeretné elvetni az opciót, tartsa lenyomva ugyanazokat a gombokat, amíg a jel el nem tűnik.

## A START/PAUSE (INDÍTÁS/SZÜNETELTETÉS) (7 gomb) kiválasztása

A kiválasztott program elindításához nyomja meg a **7** gombot, a megfelelő piros jelzőfény villogása megszűnik.

Az AJTÓ szimbólum megjelenik a kijelzőn, jelezve, hogy a készülék megkezdte az üzemeletést, és az ajtó zárva van.

Egy futó program félbeszakításához nyomja meg a **7** gombot: a megfelelő piros jelzőfény villogni kezd.

Ha a félbeszakítási ponttól újra kívánja indítani a programot, nyomja meg újra a **7** gombot.

Ha késleltetett indítást állított be, a mosógép megkezdte a visszaszámlálást.

Ha helytelen opciót választott, a 7-es gomb sárga jelzőfénye a **7** 3-szor felvillan és az **Err (Error=hiba)** üzenet jelenik meg néhány másodpercre.

## A KÉSLELTETETT INDÍTÁS (8 gomb) kiválasztása

A kijelzőn megjelenik a megfelelő szimbólum. Ezzel a gombbal 30 perccel - 60 perccel - 90 perccel, 2 órával és óránkénti lépésekkel maximum 20 órával késleltetheti a mosási programot.

**Mielőtt elindítaná a programot**, ha az indítást késleltetni szeretné, ezt a gombot nyomja meg ismételten a kívánt késleltetés kiválasztásához.

A késleltetési időtartam értéke jelenik meg a kijelzőn kb. 3 másodpercig, majd ismét a program időtartama jelenik meg. A kiválasztott szimbólum megjelenik a kijelzőn.

Ezt az opciót a program beállítása után kell kiválasztani még azelőtt, hogy megnyomná a **7** gombot.

A késleltetési időtartamot bármikor módosíthatja vagy törölheti a **7** gomb megnyomása előtt. Az ajtó a késleltetés teljes időtartama alatt zárva marad. Ha ruhaneműt kíván betenni még a gépbe a késleltetési időtartam alatt, nyomja meg a **7** gombot a készülék szüneteltetéséhez. Amikor az Ajtó jel eltűnik, ki lehet nyitni az ajtót. Tegye be a ruhaneműt, csukja be az ajtót, és nyomja meg ismét a **7** gombot.

A késleltetett indítás választása.

- Állítsa be a programot és a kívánt opciókat.
- Válassza ki a késleltetett indítást.
- Nyomja meg a **7** gombot: a készülék megkezdí az óránkénti visszaszámlálást. A program a kiválasztott késleltetés letelte után elindul.

A késleltetett indítás törlése

- Állítsa SZÜNETELTETÉS üzemmódba a mosógépet a **7** gomb megnyomásával.
- Nyomja meg a **8** gombot, amíg a kijelzőn a  jelenik meg.
- Nyomja meg a **7** gombot ismét a program elindításához.



A beállított késleltetési idő hossza csak a mosási program ismételt kiválasztása után módosítható.

A Késleltetett indítás opció nem választható a szivattyúzás programmal.

## Opció vagy futó program módosítása

Bizonyos opciók megváltoztathatók a program végrehajtása előtt. Bármilyen változtatás előtt először le kell állítani a mosógépet a **7** gombbal.

Egy futó programot csak újrabéállítással **lehet megváltoztatni**. Forgassa a programkapcsolót  pozícióba, majd az új program pozíciójába. Indítsa el az új programot a **7** gomb ismételt megnyomásával. A dobban lévő mosóvíz nem ürül ki.

## Program megszakítása

Nyomja meg a **7** gombot egy futó program félbeszakításához, a megfelelő jelzőfény villogni kezd. A program újraindításához nyomja meg ismét ugyanezt a gombot.

## Program törlése

A futó program törléséhez forgassa a programkapcsolót  pozícióba. Most már kiválaszthat egy új programot.

## Az ajtó nyitása a program indítása után

Amikor a mosógép késleltetési idő alatt működik, az ajtó zárva van. Ha bármilyen okból megszűnik a kinyitnia az ajtót, először állítsa szünetelés helyzetbe a mosógépet a **7** gomb megnyomásával.

- Ha az AJTÓ jel eltűnik a kijelzőről, ki lehet nyitni az ajtót.
- Ha az AJTÓ szimbólum továbbra is látható, és az ajtó zárva marad, ez azt jelenti, hogy a gép már a melegítési fázisban van, vagy a víz szintje túl magas. Ebben az esetben az ajtó nem nyitható ki.

Ha ki kell nyitnia az ajtót, de ez már nem lehetséges, a programkapcsolót  állásba forgatva kapcsolja ki a gépet. Néhány perc múlva ki lehet nyitni az ajtót **(ügyeljen a víz szintjére és hőmérsékletére!)**.

Az ajtó bezárása után ismét ki kell választania a programot és az opciókat, majd meg kell nyomnia a **7** gombot.



## A program végén

A mosógép automatikusan leáll. A gép automatikusan leáll, a **7** gomb jelzőfénye kialszik, egy villogó  jelenik meg a kijelzőn, és néhány percre hangjelzés hallható.

Ha olyan programot vagy opciót választott, amely a dobban maradó vízzel fejeződik be.

Mielőtt kiürítené a vizet, a dob a víz leeresztéséig rendszeres időközönként működésbe lép.

**Kövesse az alábbi utasításokat a víz kiürítéséhez:**

- forgassa a programkapcsolót  állásba
- válassza a szivattyúzás vagy a centrifugálás programot
- csökkentse a megfelelő gombokkal a centrifugálási sebességet, ha szükséges
- nyomja meg a **7** gombot
- amikor a program befejeződött, a kijelzőn egy villogó  látható. Az AJTÓ szimbólum eltűnik a kijelzőről. Az ajtó most már nyitható.

Forgassa a programkapcsolót kikapcsolt  állásba a mosógép kikapcsolásához. Szedje ki a ruhákat a doból, és alaposan ellenőrizze, hogy a dob üres-e.

Ha nem kíván további mosást végezni, zárja el a vízcsapot. Hagyja nyitva az ajtót a penész vagy a kellemetlen szagok képeződésének megelőzéséhez.

**Készenlét:** Miután a program befejeződött, néhány másodperc elteltével az energiatakarékos rendszer bekapcsol. A kijelző fényereje lecsökken. Bármely gombot megnyomva a készülék kilép az energiatakarékos állapotból.

## HASZNÁLAT – SZÁRÍTÁS

### Csak szárítás

Az ajánlott töltet pamut és vászon esetén 4 kg, műszálás darabok esetén 3 kg.



A szárítási idő gombbal lehetőség van legfeljebb 6 kg pamut ruhanemű szárítására (lásd a « Szárítási program » c. táblázatot).

**A vízcsapnak nyitva kell lennie, és a kifolyócsövet egy mosdókagylóba kell helyezni, vagy a csatornavezetékhez kell csatlakoztatni.**

1. Helyezze be a ruhaneműt.
2. A legjobb szárítási teljesítmény elérése érdekében válasszon ki a ruhanemű típusához megengedett maximális centrifugálási sebességű centrifugálási ciklust.
3. A programkapcsoló szárítási szakaszában válassza ki pamut vagy a műszál számára a szárítóprogramot. A programot alkotó fázisoknak megfelelő SZÁRÍTÁS és GYŰRŐ-DÉSGÁTLÓ szimbólumok megjelennek a kijelzőn.

Ezzel egy időben a beállított program/szövet által megengedett szárazsági foknak megfelelő szimbólumok és az «AUTO» felirat világít.



#### 4. – Állítsa be az automatikus szárítást (3) gomb.

Ezzel a gombbal kiválaszthatja az elektronikus szárítással elérendő szárazsági fokot. A készülék automatikusan hozzáigazítja a szárítási ciklus időtartamát a kiválasztott szárazsági fokhoz.

Ha megnyomja e gombot, akkor egy fekete vonal jelenik meg a kiválasztott szimbólum alatt, jelezve, hogy a fok be lett állítva. Az «AUTO» üzenet eltűnik. A kijelzőn a szárítási ciklus időtartama látható.

A 7 gomb jelzőfénye villogni kezd. A program elindításához nyomja meg a 7 gombot. Egy fekete vonal villog a SZÁRÍTÁS szimbólum alatt.

#### – Állítsa be a szárítási időt (4 gomb).

Addig nyomkodja ezt a gombot, amíg a kijelzőn meg nem jelenik a kívánt idő. A szövet típusának (pamut vagy műszál) megfelelően 10 és 250 perc között válassza ki a szárítási ciklus időtartamát. A gomb minden újabb megnyomásával a szárítási idő 5 perccel növekszik.

A SZÁRÍTÁSI IDŐTARTAM szimbólum néhány másodpercig megjelenik a kijelzőn az időtartam értéke mellett. A program elindításához nyomja meg a 7 gombot. Egy fekete vonal villog a SZÁRÍTÁS szimbólum alatt.

#### **Figyelem!**

A program időtartama néhány perccel automatikusan megnő.

#### **Figyelem!**

Ha csupán 10 perces szárítási fázist állít be az időzített szárítás gombbal, akkor a készülék csak hűtési fázist hajtja végre.

#### 5. A program elindításához nyomja meg a 7 gombot.

A program megkezdése után a fennmaradó időt a gép percenként frissíti.

#### 6. A szárítóprogram végén hangjelzés hallható. A kijelzőn egy villogó „0” jelenik meg. Ezen a ponton elkezdődik egy gyűrődésgátló fázis, amely kb. 10 percgig tart. Ez alatt az idő alatt a GYŰRÖDÉSGÁTLÓ szimbólum látható a kijelzőn. Az AJTÓ szimbólum továbbra is világít. Az ajtó nem nyitható.



Ha a gyűrődésgátló fázis előtt vagy alatt szeretné az ajtót kinyitni, illetve ha meg szeretné szakítani azt, nyomja meg bármelyik gombot, vagy forgassa a programkapcsolót tetszőleges állásba (kivéve 0).

A modelltől függően azonnal vagy néhány perc múlva nyitható. (Semmiképpen se próbálja meg kinyitni az ajtót, ha az zárva van!)

#### 7. A készülék kikapcsolásához forgassa a programkapcsolót az 0 állásba.

#### 8. Szedje ki a ruhaneműt.

#### **Figyelem!**

A különböző pamuttípusok (törölközők, lepedők, ingek stb.) vagy a ruhadarabok feltekérése a centrifugálási fázis alatt részleges szárazságot eredményezhet.

Az olyan kivételes esetben, amikor a ciklus végén a ruhanemű még enyhén nedves, azt javasoljuk, hogy terítse ki a feltekeredett darabokat, ossza szét egyenletesen a ruhaneműt a dobban, és válasszon egy 20-30 perces kiegészítő szárítási ciklust.

## HASZNÁLAT – MOSÁS ÉS SZÁRÍTÁS

### NON-STOP program: Mosás és automatikus szárítás

A maximális töltet pamut esetén 4 kg, műszálás darabok esetén 3 kg.



Lehetőség van legfeljebb 6 kg pamut ruhanemű szárítására is (lásd a „Szárítóprogram” c. táblázatot).



#### FIGYELEM

**Ne használjon adagolóeszközt/labdát, amikor mosási és szárítóprogramot hajt végre.**

1. Helyezze be a ruhaneműt.
2. Töltse be a mosószert és az öblítőszert.
3. Kapcsolja be a készüléket: fordítsa a programválasztó gombot a kívánt mosási programra/ruhatípusra.
4. A kívánt beállítások kiválasztásához nyomja meg a megfelelő gombokat.

Ha lehetséges, ne válasszon a készülék által ajánlott centrifugálási sebességnél alacsonyabbat, hogy elkerülje a túl hosszú szárítási ciklusokat, és így energiát takarítson meg.

Pamut és szintetikus anyag esetén 900 fordulát/perc a legkisebb beállítható érték. A centrifugálási sebesség csökkentése csak a szárítás kiválasztása után lehetséges.

5. A kívánt szárítási fok kiválasztásához a **3** gombot nyomja meg.  
A kijelzőn a mosási és a kiválasztott szárítási ciklus teljes időtartama látható.
6. A program elindításához nyomja meg a **7** gombot. A program megkezdése után a fennmaradó időt a gép percenként frissíti.
7. Miután a program véget ért, kövesse a megfelelő korábbi fejezetben megadott utasításokat. Majd a készülék kikapcsolásához forgassa a programkapcsolót az **O** állásba.
8. Szedje ki a ruhaneműt.

### NON-STOP program: Mosás és időzített szárítás

A maximális töltet pamut esetén 4 kg, műszálás darabok esetén 3 kg.



A Szárítási idő gombbal is lehetőség van legfeljebb 6 kg pamut ruhanemű szárítására (lásd a «Szárítási program» c. táblázatot).



#### FIGYELEM

**Ne használjon adagolóeszközt/labdát, amikor mosási és szárítóprogramot hajt végre.**

1. Helyezze be a ruhaneműt.
2. Töltse be a mosószert és az öblítőszert.
3. Kapcsolja be a készüléket: fordítsa a programválasztó gombot a kívánt mosási programra/ruhatípusra.
4. A kívánt opciók beállításához nyomja meg a megfelelő gombokat.

Ha lehetséges, ne állítson be a készülék által ajánlott centrifugálási sebességnél alacsonyabbat, hogy elkerülje a túl hosszú szárítási ciklusokat, és így energiát takarítson meg.

Minden esetben pamut és műszál számára a legkisebb kiválasztható érték 900 fordulat/perc, valamint 700 fordulat/perc a kényes szövetekhez. A centrifugálási sebesség csökkentése csak a szárítás kiválasztása után lehetséges.

5. A szárítási idő beállításához nyomja meg **4** gombot. A kijelzőn a mosási és a kiválasztott szárítási ciklus teljes időtartama látható.

### **Figyelem!**

Ha beállít egy mosóprogramot, és csupán 10 perces szárítási ciklust a **4** gomb megnyomásával, akkor a kijelző a program teljes időtartamát mutatja, amely a fellazítási és a hűtési fázist is tartalmazza.

6. A program elindításához nyomja meg a **7** gombot. A program megkezdése után a fennmaradó időt a gép percenként frissíti.
7. Miután a program véget ért, kövesse az előző fejezetben megadott utasításokat. Majd a készülék kikapcsolásához forgassa a programkapcsolót az **O** állásba.
8. Szedje ki a ruhaneműt.

## **Szöszösek a ruhadarabok**

A **MOSÁSI ÉS/VAGY SZÁRÍTÓ FÁZIS** során, bizonyos típusú textilek, mint törölrüha, melegítőfelső szöszölhetnek.



A következő ciklus során, a keletkezett szösz a textilekhez tapadhat.





E hátrány növekszik a műszaki textilek esetén.





A következők ajánlottak ruhái szakadásának megelőzésére:

- Világos színű textilek (különösen új törölrüha, melegítőfelső) mosása és szárítása után ne mosson sötét textileket, és fordítva.
- Az első mosás után levegőn szárítsa az ilyen textileket.
- Tisztítsa ki a szűrőt.
- Végezzen egy vagy több öblítési ciklust a dob kimosására a különböző színű textilek mosása és szárítása között.
- A szárítási fázis után, alaposan tisztítsa meg az üres dobot, a tömítést és az ajtót egy nedves ruhával.

## MOSÁSI PROGRAMOK

Program – Maximális és minimális hőmérséklet – Ciklus leírása – Maximális ruhatöltet – Anyag fajtája	Opciók	Mosószertartály
<p><b>PAMUT/LENVÁSZON</b> 95° és 60° Főmosás – Öblítések – Hosszú centrifugálás maximális sebességgel Max. töltet: 8 kg – Féltöltet: 4 kg <sup>1)</sup> <b>Fehér pamut</b> (erősen vagy közepesen szennyezett ruhadarabok).</p>	<p>CENTRIFUGÁLÁS SEBESSÉGÉNEK CSÖKKENTÉSE ÉJSZAKAI CIKLUS ÖBLÍTŐSTOP ELŐMOSÁS <sup>2)</sup> FOLTTISZTÍTÁS KIMÉLŐ MOSÁS EXTRA ÖBLÍTÉS NAPI SZUPERGYORS <sup>1)</sup></p>	
<p><b>40 - 60 MIX</b> 40° Főmosás – Öblítések – Hosszú centrifugálás maximális sebességgel Max. töltet: 8 kg <b>Fehér és színes pamut</b> Ez a program olyan ruhadarabokhoz használható, amelyeket külön 40 °C-on, illetve 60 °C-on kellene kimosni. A maximális töltet helyezhető a dobba, hogy energiát és vizet takarítson meg. Ugyanolyan jó mosási eredményeket fog kapni, mint normál programmal 60 °C-on.</p>	<p>CENTRIFUGÁLÁS SEBESSÉGÉNEK CSÖKKENTÉSE ÉJSZAKAI CIKLUS ÖBLÍTŐSTOP ELŐMOSÁS <sup>2)</sup> FOLTTISZTÍTÁS KIMÉLŐ MOSÁS EXTRA ÖBLÍTÉS</p>	
<p><b>PAMUT/LENVÁSZON</b> 60° - 40° - 30° Főmosás – Öblítések – Hosszú centrifugálás maximális sebességgel Max. töltet: 4 kg <b>Fehér és színes pamut</b> (közepesen vagy enyhén szennyezett ruhadarabok)</p>	<p>CENTRIFUGÁLÁS SEBESSÉGÉNEK CSÖKKENTÉSE ÉJSZAKAI CIKLUS ÖBLÍTŐSTOP ELŐMOSÁS <sup>2)</sup> FOLTTISZTÍTÁS <sup>3)</sup> KIMÉLŐ MOSÁS EXTRA ÖBLÍTÉS NAPI SZUPERGYORS <sup>1)</sup></p>	

Program – Maximális és minimális hőmérséklet – Ciklus leírása – Maximális ruhatöltet – Anyag fajtája	Opciók	Mosószer-adagoló
<p><b>MŰSZÁL</b> 60° - 50° - 40° - 30° Főmosás - Öblítések - Rövid centrifugálás 1200 fordulat/perccel Max. töltet: 4 kg – Féltöltet: 2 kg <b>Műszálás vagy kevertszálás szövetek:</b> alsónemű, színes ruhadarabok, mérettartó ingek, blúzok.</p>	<p>CENTRIFUGÁLÁS SEBESSÉGÉNEK CSÖKKENTÉSE ÉJSZAKAI CIKLUS ÖBLÍTŐSTOP ELŐMOSÁS <sup>2)</sup> FOLTISZTÍTÁS <sup>3)</sup> KÍMÉLŐ MOSÁS EXTRA ÖBLÍTÉS NAPI SZUPERGYORS <sup>1)</sup></p>	
<p><b>VASALÁSKÖNNYÍTŐ</b> 40° Főmosás – Öblítések – Rövid centrifugálás 1200 ford./percen Max. töltet: 1,5 kg <b>Műszálás szövetek, amelyek mosása és centrifugálása kímélő módon történik.</b> Ennek a programnak a kiválasztása után a ruhanemű finom mosásra és centrifugálásra kerül, nehogy meggyűrődjön. Ezáltal megkönnyíti a vasalást. Ezenkívül a mosógép további öblítéseket végez.</p>	<p>CENTRIFUGÁLÁS SEBESSÉGÉNEK CSÖKKENTÉSE ÖBLÍTŐSTOP ELŐMOSÁS <sup>2)</sup> EXTRA ÖBLÍTÉS</p>	
<p><b>KÉNYES ANYAGOK</b> 40° - 30° Főmosás – Öblítések – Rövid centrifugálás 1200 ford./percen Max. töltet: 4 kg – Féltöltet: 2 kg <b>Kényes szövetek:</b> akril, viszkóz, poliészter.</p>	<p>CENTRIFUGÁLÁS SEBESSÉGÉNEK CSÖKKENTÉSE ÉJSZAKAI CIKLUS ÖBLÍTŐSTOP ELŐMOSÁS <sup>2)</sup> FOLTISZTÍTÁS <sup>3)</sup> EXTRA ÖBLÍTÉS NAPI SZUPERGYORS <sup>1)</sup></p>	
<p><b>GYAPJÚ PLUSZ (KÉZI MOSÁS)</b> 30° – Hideg Főmosás – Öblítések – Rövid centrifugálás 1200 ford./percen Max. töltet: 2 kg Mosási program gépben mosható gyapjúhoz, valamint kézzel mosható gyapjúhoz és kényes szövetekhez. <b>Megjegyzés:</b> Az egyedüli vagy nagy tömegű ruhadarabok kiegyensúlyozatlanságot okozhatnak. Ha a készülék nem hajtja végre az utolsó centrifugálási fázist, tegyen be további darabokat, vagy ossza el újra a töltetet kézzel, majd válassza ki a centrifugálási programot.</p>	<p>CENTRIFUGÁLÁS SEBESSÉGÉNEK CSÖKKENTÉSE ÉJSZAKAI CIKLUS ÖBLÍTŐSTOP</p>	

Program – Maximális és minimális hőmérséklet – Ciklus leírása – Maximális ruhatöltet – Anyag fajtája	Opciók	Mosószer-adagoló
<p><b>SELYEM</b> 30° Főmosás – Öblítések – Rövid centrifugálás 1200 ford./percen Max. töltet: 1 kg Kímélő mosási program, amely selyem és kevertszálas ruhadarabokhoz alkalmas.</p>	<p>CENTRIFUGÁLÁS SEBESSÉGÉNEK CSÖKKENTÉSE ÉJSZAKAI CIKLUS ÖBLÍTŐSTOP</p>	
<p><b>KÍMÉLŐ ÖBLÍTÉSEK</b> Öblítések – Rövid centrifugálás 1200 ford./percen Max. töltet: 8 kg Ezzel a programmal ki lehet öblíteni és centrifugálni a kézzel mosott ruhaneműket. A gép néhány öblítést végez, ezt pedig egy utolsó centrifugálás követi.</p>	<p>CENTRIFUGÁLÁS SEBESSÉGÉNEK CSÖKKENTÉSE ÉJSZAKAI CIKLUS ÖBLÍTŐSTOP EXTRA ÖBLÍTÉS</p>	
<p><b>SZIVATTYÚZÁS</b> Víz leeresztése Max. töltet: 8 kg Az utolsó öblítővíz ürítésére használatos olyan opcióval rendelkező programok esetében, melyeknél a víz a dobban marad.</p>		
<p><b>CENTRIFUGÁLÁS</b> Szivattyúzás és hosszú centrifugálás maximális centrifugálási sebességgel Max. töltet: 8 kg Külön centrifugálás kézzel mosott pamut ruhaneműk számára, és olyan opcióval rendelkező programok esetében, melyeknél a víz a dobban marad. A program kiválasztása előtt a programkapcsolót  állásba kell forgatni. A megfelelő gomb megnyomásával kiválaszthatja a szövet számára alkalmas centrifugálási sebességet.</p>	<p>CENTRIFUGÁLÁS SEBESSÉGÉNEK CSÖKKENTÉSE</p>	
<p><b>20 PERC – 3 KG</b> 30° Főmosás – Öblítések – Rövid centrifugálás 1200 ford./percen Max. töltet: 3 kg Ez a program használható sportruházati darabok, illetve enyhén szennyezett vagy egyszer viselt pamut- vagy műszálas darabok gyors mosásához.</p>	<p>CENTRIFUGÁLÁS SEBESSÉGÉNEK CSÖKKENTÉSE</p>	
<p><b>GYORS INTENZÍV</b> 60° - 40° Főmosás – Öblítések – Rövid centrifugálás 1200 ford./percen Max. töltet: 5 kg Gyors mosási program, amely enyhén szennyezett fehér/szintartó pamut vagy kevertszálas ruhadarabokhoz alkalmas.</p>	<p>CENTRIFUGÁLÁS SEBESSÉGÉNEK CSÖKKENTÉSE ÖBLÍTŐSTOP EXTRA ÖBLÍTÉS</p>	

Program – Maximális és minimális hőmérséklet – Ciklus leírása – Maximális ruhatöltet – Anyag fajtája	Opciók	Mosószer-adagoló
<b>ENERGIATAKARÉKOS</b> 60° Főmosás – Öblítések – Hosszú centrifugálás maximális sebességgel Max. töltet: 8 kg <b>Fehér és színtartó pamut.</b> Ez a program enyhén vagy normál mértékben szennyezett pamut ruhadarabokhoz választható. A mosás alacsonyabb hőmérsékleten történik, a mosás időtartama pedig meghosszabbodik. Ez lehetővé teszi a jó mosási hatékonyság elérését energiatakarékosság mellett.	CENTRIFUGÁLÁS SEBESSÉGÉNEK CSÖKKENTÉSE ÉJSZAKAI CIKLUS ÖBLÍTŐSTOP ELŐMOSÁS <sup>2)</sup> FOLTTISZÍTÁS KIMÉLŐ MOSÁS EXTRA ÖBLÍTÉS	
<b>○ = OFF (KI)</b> Az éppen folyamatban lévő program törléséhez vagy a gép kikapcsolásához.		

- 1) Ha a Szupergyors opciót választja a **5** gomb megnyomásával, javasoljuk, hogy a táblázat alapján csökkentse a maximális töltetet. A teljes töltetet is választhatja, de a tisztítási eredmény mérsékeltebb lesz.
- 2) Ha folyékony mosószert használ, előmosás nélküli programot kell választania.
- 3) A Folt opció csak 40 °C-on vagy ennél nagyobb hőfokon végzett mosáshoz választható.

## SZÁRÍTÓPROGRAMOK

### Automatikus programok

Szárítási fokozat	Anyag fajtája	Max. töltet
<b>EXTRA SZÁRÍTÁS</b> Ideális törölköző anyaghoz	<b>Pamut és vászon</b> (fürdőköpenyek, fürdőtörölközők, stb.)	4 kg
<b>SZEKRÉNY-SZÁRAZ</b> Vasalást nem igénylő darabokhoz alkalmas	<b>Pamut és vászon</b> (fürdőköpenyek, fürdőtörölközők, stb.)	4 kg
<b>SZEKRÉNY-SZÁRAZ</b> Vasalást nem igénylő darabokhoz alkalmas	<b>Műszálás és kevertszálás szövetek</b> (ruhák, blúzok, alsónemű, háztartási lenvászon)	3 kg
<b>VASALÓ-SZÁRAZ</b> Vasaláshoz alkalmas	<b>Pamut és vászon</b> (lepedők, asztalterítők, ingek, stb.)	4 kg

## Időzített programok

Szárítási fokozat	Anyag fajtája	Szárítási töltet	Centrifugálási sebesség	Javasolt szárítási idő (percben)
<b>EXTRA SZÁRAZ</b> Ideális törülközőanyagokhoz	<b>Pamut és vászon</b> (fürdőköpenyek, fürdőtörülközők, stb.)	6 kg 4 kg 2 kg	<b>1600</b>	195 - 215 120 - 130 70 - 80
<b>SZEKRÉNY-SZÁRAZ<sup>1)</sup></b> Vasalást nem igénylő darabokhoz alkalmas	<b>Pamut és vászon</b> (fürdőköpenyek, fürdőtörülközők, stb.)	6 kg 4 kg 2 kg	<b>1600</b>	185 - 205 110 - 120 60 - 70
<b>SZEKRÉNY-SZÁRAZ</b> Vasalást nem igénylő darabokhoz alkalmas	<b>Műszálás és kevertszálás szövetek</b> (pulóverek, blúzok, alsónemű, háztartási lenvászon)	3 kg 1 kg	<b>1200</b>	105 - 115 40 - 50
<b>VASALÓ-SZÁRAZ</b> Vasaláshoz alkalmas	<b>Pamut és vászon</b> (lepedők, asztalterítők, ingek, stb.)	6 kg 4 kg 2 kg	<b>1600</b>	150 - 170 90 - 100 50 - 60

1) Az EK EN 50229 sz. irányelvének megfelelően az energiatakarékossági címkén szereplő adatok pamut referenciaprogramját úgy kell tesztelni, hogy a maximális mosási töltetet két egyenlő részre osztják, és SZÁRÍTÁSI IDŐ alkalmazásával szárítják mindkettőt.

## HASZNOS JAVASLATOK ÉS TANÁCSOK

### A mosnivaló szétválogatása

Kövesse az egyes ruhaneműn található mosási útmutatást és a gyártó cég mosási útmutatásait. A következők szerint különítse el a ruhaneműket: fehér, színes, műszálás, kényes és gyapjúruhák.

### Teendők a ruhaneműk behelyezése előtt

Ne mossa együtt a fehér és a színes ruhákat; a fehér ruhák a mosás során elveszíthetik "fehérségüket".

A színes új ruhák az első mosásnál engedhetik a színüket, ezért célszerű az első alkalommal elkülönítve mosni őket.

Gombolja be a párnahuzatokat, húzza össze a cipzárat, kapcsolja be a kapcsokat. Az öveket és a hosszú szalagokat kösse össze.

Mosás előtt távolítsa el a makacs foltokat.

A különösen piszkos helyeket esetleg valamilyen speciális mosószerrel dörzsölje át.

A függönyöket különös óvatossággal kezelje. Vegye le róluk a kapcsokat, vagy zsákban, hálóban mossa őket.



## Foltok eltávolítása

Előfordulhat, hogy a makacs foltokat nem lehet csak vízzel és mosószerezrel eltávolítani. Célszerű a mosás előtt külön kezelésnek alávetni őket.

**Vér:** a még friss foltot hideg vízzel mossa. Ha a folt már megszáradt, áztassa be a ruhát éjszakára speciális mosószert tartalmazó vízbe, majd dörzsölje át benne.

**Olajfesték:** nedvesítse meg a foltot mosóbenzinnel, majd puha ruhára helyezve itassa fel; ismételje meg többször a műveletet.

**Megszáradt zsírfolt:** nedvesítse meg terpentinnel a foltot, majd puha felületre helyezve ujjbegyével, egy pamutanyag segítségével itassa fel.

**Rozsdafolt:** melegen oldott oxálsóval vagy valamilyen hideg rozsdatisztítóval kezelje. Bánjon óvatosan a régebbi keletű rozsdafoltokkal, mert azok már megtámadták a cellulózszerkezetet, így az anyag könnyen kilyukadhat.

**Penészfolt:** fehérítőszerrel tisztítsa, melyet alapos öblítés kövessen. Ily módon csak a fehér, illetve a klórra nem érzékeny színes ruhaneműk tisztíthatók.

**Fű:** mosószerezrel kissé kenje be az anyagot, majd kezelje hígított hipoklorittal (csak a klórral szemben ellenálló fehér és színes ruhaneműk esetében).

**Golyóstoll és ragasztó:** nedvesítse meg a foltot acetonnal <sup>1)</sup>, majd puha ruhára helyezve itassa fel; ismételje meg.

**Rúzs:** a fentiek szerint nedvesítse meg a foltot acetonnal, majd kezelje alkohollal. Az esetlegesen megmaradó nyomokat hipoklorittal tüntesse el.

**Vörösbor:** hagyja mosószerez vízben ázni, majd ecet- vagy citromsavval kezelje a foltot, végül öblítse ki. Az esetlegesen megmaradó nyomokat hipoklorittal tüntesse el.

**Tinta:** a tinta összetételétől függően nedvesítse be előbb acetonnal <sup>1)</sup>, majd ecetsavval; a fehér ruhaneműn esetlegesen visszamaradó nyomokat hipoklorittal tisztítsa meg, majd jól öblítse át.

**Kátrányfolt:** előbb folttisztítóval, alkohollal vagy benzinnel kezelje, majd a végén tisztítópasztával dörzsölje át.

## Mosószerek és adalékanyagok

A mosás minősége a mosószerez kiválasztásától és helyes adagolásától függ. A helyes adagolás a pazarlás elkerülését és a környezet védelmét jelenti.

Annak ellenére, hogy a mosószerek biodegradábilisak, olyan elemeket is tartalmaznak, amelyek károsítják a természet kényes ökológiai egyensúlyát.

A mosószerez kiválasztása függ az anyag fajtájától (kényes, gyapjú, pamut stb.), színétől, a mosás hőfokától és a szennyezettség mértékétől.

Ehhez a mosógéphez valamennyi forgalomban lévő mosószerez felhasználható:

- mosópor valamennyi anyagfűpushoz
- mosópor finomtextil (max. 60°C-os) és gyapjú mosáshoz
- folyékony mosószerek valamennyi anyagfűjához, elsősorban az alacsony hőfokú (max. 60°C-os) programokhoz, illetve a csak gyapjú mosására szolgáló speciális mosószerek.

A mosószerez és az esetlegesen alkalmazott adalékanyagokat a mosásprogram kezdete előtt kell a megfelelő rekeszbe önteni.

Ha folyékony mosószerez használ, előmosás **nélküli** programot kell választania.

A készülék átforgató rendszere a koncentrált mosószerek optimális felhasználását teszi lehetővé.

1) műselymet ne tisztítson acetonnal

Az adalékanyagok mennyiségének megválasztásához kövesse a gyártó útmutatásait, és semmiképpen **ne lépje túl a mosószer-adagoló rekeszben látott "MAX" jelölést.**

## A felhasznált mosószer mennyisége

A mosószer fajtája és mennyisége a szövet típusától, a mosásra váró ruha mennyiségétől, a szennyezettség fokától és a felhasznált víz keménységétől függ.

Kövesse a gyártó cég útmutatásait a mosószer mennyiségének megválasztásánál.

A megadottnál kevesebb mosószert használjon, amikor:

- kevés ruhaneműt mos
- a ruhanemű csak kissé szennyezett
- a mosás során nagy hab képződik.

## Vízkeménységi fok

A víz keménységét az ún. keménységi szint szerint osztályozzák. Erre vonatkozó információt az adott vízműtől vagy az illetékes önkormányzattól lehet kérni. Ha víz keménységi foka közepes vagy magas, javasoljuk, hogy töltsön be vízlágyítót, mindig a gyártó utasításait követve. Amikor a keménységi fok alacsony, állítsa be újra a mosószer mennyiségét.

## SZÁRÍTÁSI TANÁCSOK

### A szárítási ciklus előkészítése

Szárítógépként a készülék kondenzációs elven működik.

**Ezért a vízcsapnak nyitva kell lennie, és a kifolyócsőnek a vizet egy mosdókagylóba vagy a csatornavezetékbe kell vezetnie még a szárítási ciklus alatt is.**

**Figyelem!**

A szárítóprogram elindítása előtt csökkentse a mosott ruhanemű mennyiségét, hogy jó eredményeket érjen el.

### Szárításra nem alkalmas ruhaneműk

- A különösen kényes darabok, mint például a műszálás függönyök, a gyapjú és a selyem, a fémbetétes ruhadarabok, nejlonharisnyák, nagy tömegű darabok, mint anorákok, ágytakarók, paplanok, hálószakok és ágyterítők nem száríthatók szárítógépben.
- Ne szárítsa a sötét ruhadarabokat együtt világos színű, szőszös darabokkal (pl. törölközők), mivel ezek magukhoz vonzhatják a szőszöket.
- Szedje ki a ruhaneműt, amikor a készülék befejezte a szárítást.
- A szárítás befejeződése után kialakuló sztatikus feltöltődés megelőzése érdekében használjon vagy öblítőszerrel a ruha mosása során, vagy kifejezetten szárítógépek számára kifejlesztett szövetkondicionálót.
- Habszivaccsal vagy habszivacshoz hasonló anyagokkal bélelt ruhadarabokat tilos a készülékben szárítani, tűzveszélyt jelentenek.
- Hasonlóképpen, a veszélyes gőzök kialakulásának elkerülése miatt tilos a szárítógépben szárítani olyan szöveteket, amelyek dauervíz vagy hairspray, körömlakklemosó vagy hasonló anyagok maradványait tartalmazzák.





A mosószert és az esetlegesen alkalmazott adalékanyagokat a mosásprogram kezdete előtt kell a megfelelő rekeszbe önteni.

Ha folyékony mosószert használ, előmosás **nélküli** programot kell választania. A készülék átforgató rendszere a koncentrált mosószerek optimális felhasználását teszi lehetővé.

Az adalékanyagok mennyiségének megválasztásához kövesse a gyártó útmutatásait, és semmiképpen **ne lépje túl a mosószert-adagoló rekeszben látott "MAX" jelölést.**

## Ruhanemű kezelési címkéje

A szárításhoz kövesse a gyártó címkéjén megadott utasításokat:

-  = Gépben szárítható
-  = Szárítás magas hőmérsékleten
-  = Szárítás csökkentett hőmérsékleten
-  = Gépben nem szárítható.

## A szárítási ciklus időtartama

A szárítási idő a következőktől függően változhat:

- az utolsó centrifugálás sebessége
- A kívánt szárazsági fok (vasaló-száraz, szekrény-száraz)
- az anyag fajtája
- a töltet mérete (súlya).

Időzített szárításhoz az átlagos szárítási időt a "Szárítóprogramok" c. fejezet tartalmazza. A tapasztalatok majd segítségére lesznek abban, hogy a ruhaneműket - különféle szövetek szerint - megfelelőbb módon szárítsa. Jegyezze fel a szárítási időtartamot a már végrehajtott ciklusok esetében.

## További szárítás

Ha a szárítóprogram végén a ruhanemű még nedves, válasszon ismét egy rövid szárítási ciklust.



### VIGYÁZAT

**Ne szárítsa túl a ruhaneműket, hogy megelőzze a szövet gyűrődését, illetve azt, hogy a ruhadarab összemenjen.**

## ÁPOLÁS ÉS TISZTÍTÁS

LE KELL VÁLASZTANIA a készüléket az elektromos hálózatról, mielőtt bármilyen tisztítási vagy karbantartási munkát végezne.

## Vízkötenítés

A használt víz rendszerint tartalmaz vízkövet. Jó elképzelés az, ha időközönként vízlágyítószert használ a mosógépben. Alkalmazza ezt bármilyen ruhanemű mosása nélkül, és a vízlágyító gyártójának útmutatásai szerint. Ez segíteni fog a vízkőlerakódások kialakulásának megelőzésében.

## Minden mosás után

Hagyja egy ideig nyitva az ajtót. Ez segít megelőzni a penészesedést és a kellemetlen szagok kialakulását a készülék belsejében. Ha a mosás után az ajtót nyitva hagyja, azzal az ajtótmítés védelmét is elősegíti.

## Karbantartási mosás

Alacsony hőmérsékletű mosásokkal lehetséges a dob belsejében lévő maradványlerakódások eltávolítása.

Javasoljuk, hogy rendszeresen végezzen karbantartási mosást.

Karbantartási mosás futtatása:

- A dobban nem lehet semmilyen ruhanemű.
- Válassza ki a legmelegebb pamutmosási programot.
- Normál mennyiségű mosószert használjon, ami biológiai tulajdonságokkal rendelkező por legyen.

## Külső tisztítás

A készülék külső felületét csak vízzel és szappannal tisztítsa meg, majd törölje alaposan szárazra.



A készülékház tisztításához ne használjon alkoholt, oldószert vagy más hasonló terméket.

## Mosószertartó

A mosószertartót rendszeresen tisztítani kell.

1. Erősen húzva vegye ki a mosószertartót.
2. Vegye ki a kondicionáló betétet a középső rekeszből.
3. Mossa le az összes részt vízzel.
4. Nyomja vissza a kondicionáló betétet, amennyire lehet, hogy szilárdan a helyén legyen.

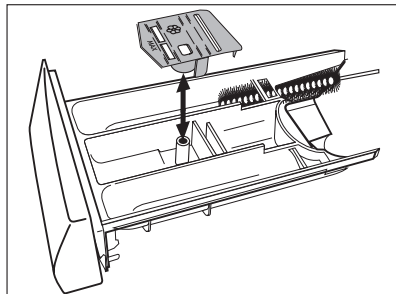

5. Tisztítsa meg kefével a mosógép összes alkatrészét, különösen a mosókamra felső részén található fűvókákat.
6. Illesse a mosószertartót a vezetősínekre, és tolja be.

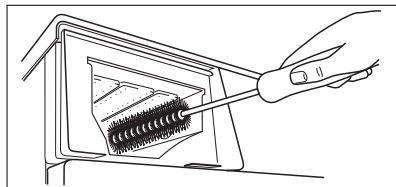

## Mosódob

Rozsdásodások alakulhatnak ki a dobban a mosnivalóval bekerülő korrozív hatású tárgyak vagy a vasat tartalmazó csapvíz miatt.



Ne tisztítsa a mosódobot savas vízkömentesítő szerrel, klórtartalmú súrolószerrel vagy acélgypottal.

1. A dobban lévő rozsdásodásokat rozsdamentes acél tisztítására alkalmas tisztítószerrel távolítsa el.
2. Futtasson le egy mosási ciklust ruhanemű nélkül, hogy eltávolítsa a tisztítószerek esetleges maradványait.

Program: Rövid pamut program maximális hőmérsékleten, és töltsön be kb. 1/4 mérőpohár mosószert.

## Az ajtó tömítése

Időnként ellenőrizze az ajtó körüli tömítést, és vegye ki a mélyedésbe beragadt tárgyakat.

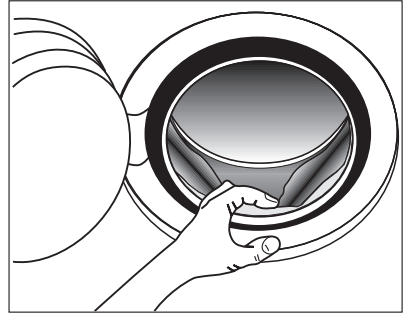

## Vízleeresztő szivattyú

A szivattyút ellenőrizni kell rendszeresen és különösen, ha

- a készülék nem üríti ki a vizet, és/vagy nem centrifugál,
- a készülékből furcsa zaj hallható a víz ürítése közben, mely a kivezető szivattyút elzáró tárgyak jelenlétének tudható be, mint biztosítótűk, érmék stb.,
- hibát észlel a víz leeresztésével kapcsolatban (további részletekért lásd a "Mit tegyek, ha..." című részt).



### VIGYÁZAT

A szivattyú ajtajának kinyitása előtt kapcsolja ki a készüléket és húzza ki a fő dugót a konnektorból.

A következők szerint járjon el:

1. Húzza ki a dugót a konnektorból.
2. Szükség esetén várja meg, amíg a víz kihűl.
3. Nyissa ki a szivattyú ajtaját.
4. Eltávolításhoz húzza előre a fedelet.
5. Helyezzen egy edényt a szivattyú közelébe, amelybe a gépből távozó víz folyhat.

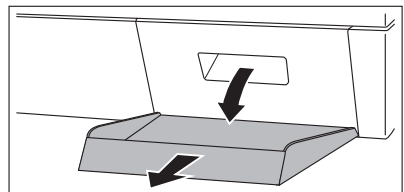

6. Húzza ki a szivattyú tartalék leeresztő csövét, tegye az edénybe, és vegye le róla a dugót.

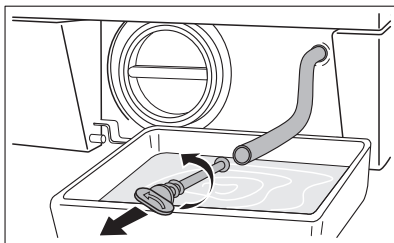
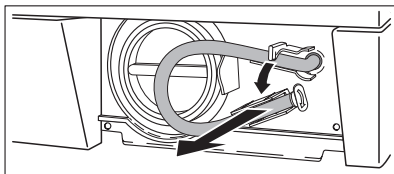

7. Amikor már nem folyik belőle víz, csavarja le a szivattyú fedelét az óramutató járásával ellentétes irányba forgatva, és vegye ki a szűrőt. Szükség esetén használjon egy fogót. Tartson kéznél egy rongyot, amivel felitathatja a vizet, amely a fedél eltávolításakor távozhat a gépből.

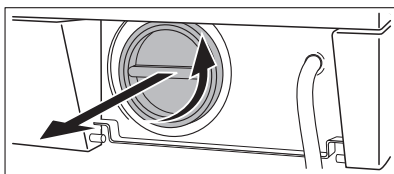

Tisztítsa meg a szűrőt folyó víz alatt, hogy eltávolítson belőle minden szőszet.

8. Távolítsa el a szivattyúházból és a szivattyú lapátkerekéről az idegen tárgyakat és szőszöket.

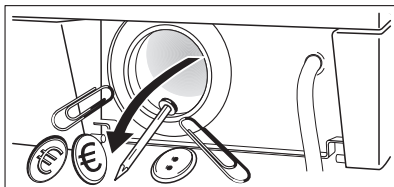

9. Óvatosan ellenőrizze, hogy a szivattyú lapátkereke forog-e (akadózva forog). Ha nem forog, forduljon a Márkaszervizéhez.

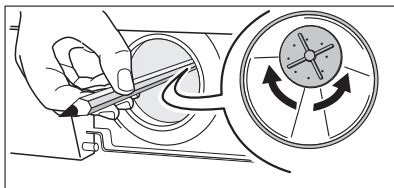

10. Tegye vissza a dugót a szivattyú tartalék kivezető csövére, majd helyezze vissza a helyére a csövet.

11. Helyezze vissza a szűrőt a szivattyúba, ügyelve a megfelelő beillesztésre. Jól csavarja vissza a szivattyú fedelét az óramutató járásával megegyező irányba forgatva.

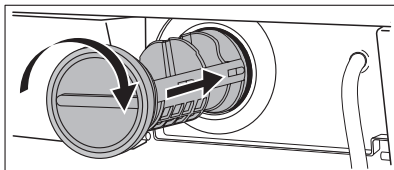

12. Illesse vissza a fedelet, és csukja be a szivattyú ajtaját.



## VIGYÁZAT

Amikor a készülék használatban van, a kiválasztott programtól függően, forró víz lehet a szivattyúban.

Soha ne távolítsa el a szivattyú fedelét mosási ciklus alatt, mindig várjon, amíg a készülék befejezte a ciklust, és üres. Amikor visszahelyezi a szivattyú fedelét, győződjön meg arról, hogy megfelelően rászorította, nem szivárog, és kisgyermek nem tudja azt eltávolítani.

## A vízbevezető szűrők tisztítása



Ha a készülék nem szív vizet, sokáig tart, mire megtelik vízzel, az indítógomb sárgán villog vagy a kijelző (ha van) erre vonatkozó hibaüzenetet jelenít meg (további információkért lásd a "Mit tegyek, ha..." című részt), ellenőrizze, hogy nincs-e dugulás a vízbevezető szűrőknél.

A vízbevezető szűrők tisztítása:

1. Zárja el a vízcsapot.
2. Csavarja le a csövet a csapról.
3. Tisztítsa meg a csőben lévő szűrőt egy kemény sörtéjű kefével.
4. Csavarja vissza a csövet a csapra. Ügyeljen rá, hogy a csatlakozás szoros legyen.
5. Csavarja le a csövet a gépről. Tartsa a közelben egy törülőruhát, mert némi víz kifolyhat.
6. Tisztítsa meg a szelepben lévő szűrőt egy kemény sörtéjű kefével vagy egy ruhadarabbal.

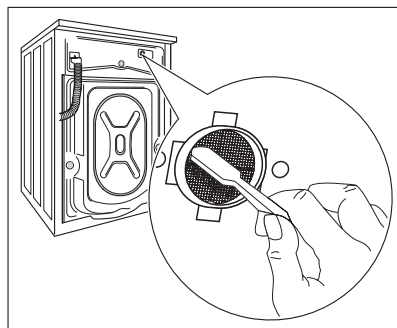
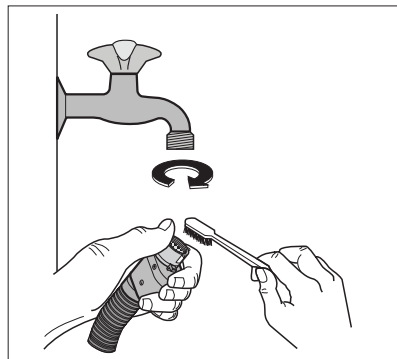

7. Csavarja vissza a csövet a gépre, és ügyeljen arra, hogy a csatlakozás szoros legyen.
8. Nyissa ki a vízcsapot.

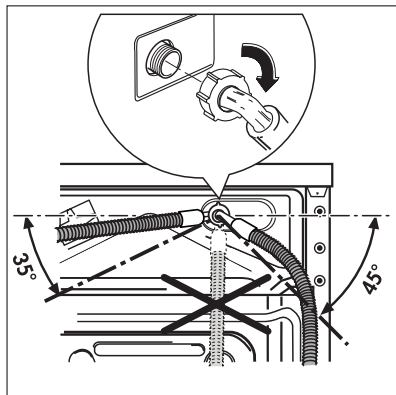

## Fagyveszély

Ha a gépet olyan helyen állították fel, ahol a hőmérséklet  $0\text{ }^{\circ}\text{C}$  alá süllyedhet, a következők szerint járjon el:

1. Zárja el a vízcsapot, és csavarja le a befolyócsövet a csapról;
2. Helyezze a szivattyú kivezető csövének a végét és a befolyócső végét a padlózatra elhelyezett edénybe, és vezesse ki a vizet;
3. Csavarja vissza a befolyócsövet, és helyezze vissza a helyére a szivattyú kivezető csövet, ügyelve arra, hogy lezárja az erre szolgáló dugóval.

Ezen műveletek elvégzésével a gépben maradt víz kifolyik, ezzel elkerülhető a jégképződés, és így a készülék károsodása.

Amikor ismét üzembe helyezi a gépet, győződjön meg arról, hogy a környezeti hőmérséklet meghaladja a  $0\text{ }^{\circ}\text{C}$ -ot.

## Víz kiürítése szükség esetén

Ha a gép nem üríti ki a vizet, a következőket kell tenni:

1. Húzza ki a dugót a konnektorból.
2. Zárja el a vízcsapot.
3. Szükség esetén várja meg, amíg a mosóvíz kihűl.
4. Nyissa ki a szivattyúnál lévő ajtót.
5. Tegyen egy edényt a padlózatra, és helyezze bele a kivezető cső végét. Vegye le róla a dugót. A víz a gravitáció miatt belefolyik az edénybe. Amikor az edény megtelik, tegye vissza a sapkát a csőre. Ürítse ki az edényt. Addig ismétlje ezt az eljárást, amíg még folyik víz a gépből.
6. Ha szükséges, a fent leírt módon tisztítsa meg a szivattyút.
7. Tegye vissza a dugót, és akassza vissza a kivezető csövet;
8. Csavarja vissza a szivattyút, és csukja be az ajtót.



## MIT TEGYEK, HA...

Bizonyos problémák az egyszerű karbantartás hiánya vagy mulasztások miatt következnek be, ezek szerelő kihívása nélkül is könnyen orvosolhatók. Kérjük, a helyi szerviz megkeresése előtt végezze el az alább felsorolt ellenőrzéseket.

Előfordulhat, hogy a gép működése közben **yellowa 7** gomb sárga jelzőfénye villogni kezd, és a következő riasztási kódok egyike megjelenik a kijelzőn, és ezzel egy időben hangjelzés hallható 20 másodpercenként, jelezve, hogy a gép nem működik:

- **E10** : baj van a vízellátással
- **E20** : baj van a víz elvezetésével
- **E40** : nyitott ajtó
- **EFO** : Túlcserélés gátló rendszer bekapcsolva

A probléma megszüntetését követően nyomja meg a **7** gombot a program újraindításához. Ha a probléma az összes ellenőrzés után is fennáll, forduljon a lakhelye szerinti szakszervízhez.

Jelenség	Lehetséges ok / megoldás
<b>A mosógép nem működik:</b>	<p>Az ajtó nincs becsukva. <b>E40</b></p> <ul style="list-style-type: none"> <li>• Csukja be jól az ajtót.</li> </ul> <p>A hálózati kábel csatlakozódugasza nincs megfelelően csatlakoztatva a hálózati aljzatba.</p> <ul style="list-style-type: none"> <li>• Dugja a csatlakozódugaszt a hálózati aljzatba.</li> </ul> <p>Nincs feszültség a hálózati aljzatban.</p> <ul style="list-style-type: none"> <li>• Ellenőrizze lakásában az elektromos hálózatot.</li> </ul> <p>A főbiztosíték kiégett.</p> <ul style="list-style-type: none"> <li>• Cserélje ki a biztosítékot vagy kapcsolja fel a megszakítót.</li> </ul> <p>A programválasztó nincs megfelelően beállítva, és nem nyomta meg a <b>8</b> gombot.</p> <ul style="list-style-type: none"> <li>• Forgassa el a programkapcsolót, és nyomja meg ismét a <b>8</b> gombot.</li> </ul> <p>Késleltetett indítás van beállítva.</p> <ul style="list-style-type: none"> <li>• Ha a ruhaneműt azonnal ki kell mosni, törölje a késleltetett indítást.</li> </ul> <p>A gyermekzár be van kapcsolva.</p> <ul style="list-style-type: none"> <li>• Kapcsolja ki a gyermekbiztonsági zárat.</li> </ul>

Jelenség	Lehetséges ok / megoldás
<b>A készülék nem szív be vizet:</b>	<p>A vízcsap zárva van. <b>E10</b></p> <ul style="list-style-type: none"> <li>• Nyissa ki a vízcsapot.</li> </ul> <p>A befolyócső összenyomódott vagy megtört. <b>E10</b></p> <ul style="list-style-type: none"> <li>• Ellenőrizze a befolyócső csatlakozását.</li> </ul> <p>Eltömődött a befolyócsőben lévő szűrő vagy a bemenő szelep szűrője. <b>E10</b></p> <ul style="list-style-type: none"> <li>• Tisztítsa meg a vízbevezető szűrőket. (További részleteket lásd "A vízbevezető szűrők tisztítása" címszó alatt.)</li> </ul> <p>Az ajtó nincs jól becsukva. <b>E40</b></p> <ul style="list-style-type: none"> <li>• Csukja be jól az ajtót.</li> </ul>
<b>A készülék vizet szivattyúz, de rögtön ki is üríti azt:</b>	<p>A kifolyócső vége túl alacsonyan van.</p> <ul style="list-style-type: none"> <li>• Olvassa el „A víz leeresztése” c. rész vonatkozó bekezdését.</li> </ul>
<b>A készülék nem ereszti le a vizet, és/vagy nem centrifugál:</b>	<p>Összenyomódott vagy megtört a kifolyócső. <b>E20</b></p> <ul style="list-style-type: none"> <li>• Ellenőrizze a kifolyócső csatlakozását.</li> </ul> <p>A lefolyószűrő eldugult. <b>E20</b></p> <ul style="list-style-type: none"> <li>• Tisztítsa meg a lefolyószűrőt.</li> </ul> <p>Olyan opciót vagy programot választott, melynek végén a víz a dobban marad, vagy amely az összes centrifugálási fázist mellőzi.</p> <ul style="list-style-type: none"> <li>• Válassza a szivattyúzás vagy a centrifugálás programot.</li> </ul> <p>A ruhanemű eloszlása a dobban nem egyenletes.</p> <ul style="list-style-type: none"> <li>• Rendezze át a ruhaneműt.</li> </ul>
<b>Víz van a padlón:</b>	<p>Túl sok mosószeret vagy nem megfelelő mosószeret (túl sok hab keletkezik) használt a mosáshoz.</p> <ul style="list-style-type: none"> <li>• Csökkentse a mosószer mennyiségét, vagy használjon másik mosószeret.</li> </ul> <p>Ellenőrizze, hogy a befolyócső valamelyik illesztésnél nem szivárogo-e. Ezt nem mindig lehet könnyen meglátni, mivel a víz a csövön folyik le; ellenőrizze, hogy nedves-e.</p> <ul style="list-style-type: none"> <li>• Ellenőrizze a befolyócső csatlakozását.</li> </ul> <p>Megsérült a befolyócső vagy a kifolyócső.</p> <ul style="list-style-type: none"> <li>• Cserélje ki egy újjal.</li> </ul> <p>A szűrőre a tisztítás után nem tették vissza a sapkát, vagy a szűrőt nem megfelelően csavarták be.</p> <ul style="list-style-type: none"> <li>• Illessze vissza a vérszűrítő dugaszt a szűrőbe, vagy csavarja be teljesen a szűrőt.</li> </ul>

Jelenség	Lehetséges ok / megoldás
<p><b>A mosás eredménye nem kielégítő:</b></p>	<p>Túl kevés, vagy nem megfelelő mosószert használt.</p> <ul style="list-style-type: none"> <li>Növelje a mosószert mennyiségét, vagy használjon másik mosószert.</li> </ul> <p>Mosás előtt nem kezelte a makacs foltokat.</p> <ul style="list-style-type: none"> <li>A makacs foltok kezelésére használjon a kereskedelemben kapható termékeket.</li> </ul> <p>Nem a megfelelő hőmérsékletet választotta ki.</p> <ul style="list-style-type: none"> <li>Ellenőrizze, hogy a megfelelő hőmérsékletet választotta-e.</li> </ul> <p>Túl sok ruhát tett a készülékbe.</p> <ul style="list-style-type: none"> <li>Csökkentse a töltet mennyiségét.</li> </ul>
<p><b>Nem nyílik ki az ajtó:</b></p>	<p>A program még mindig fut.</p> <ul style="list-style-type: none"> <li>Várja meg a mosási ciklus végét.</li> </ul> <p>Az ajtózárra még nem oldott ki.</p> <ul style="list-style-type: none"> <li>Várjon, amíg a <b>9.6</b> jel ki nem alszik.</li> </ul> <p>Víz van a dobben.</p> <ul style="list-style-type: none"> <li>A víz kiürítéséhez válassza a szivattyúzás vagy a centrifugálás programot.</li> </ul>
<p><b>A készülék vibrál vagy zajos:</b></p>	<p>Nem távolította el a szállításhoz használt csavarokat és a csomagolást.</p> <ul style="list-style-type: none"> <li>Ellenőrizze, hogy a készülék üzembe helyezése megfelelő-e.</li> </ul> <p>Nem állította be megfelelően a lábakat</p> <ul style="list-style-type: none"> <li>Ellenőrizze, hogy a készülék vízszintben áll-e.</li> </ul> <p>A ruhanemű eloszlása a dobben nem egyenletes.</p> <ul style="list-style-type: none"> <li>Rendezze át a ruhaneműt.</li> </ul> <p>Lehet, hogy túl kevés ruhanemű van a dobben.</p> <ul style="list-style-type: none"> <li>Helyezzen be több ruhát.</li> </ul>
<p><b>Későn indul a centrifugálás, illetve a készülék egyáltalán nem centrifugál:</b></p>	<p>Az elektronikus kiegyensúlyozó rendszer megszakította a centrifugálást, mert a ruhanemű eloszlása a dobben nem volt egyenletes. A ruhanemű egyenletes elosztása a dob ellenkező irányba való forgatásával történik. Az egyensúly helyreállításához és a megfelelő centrifugálás beindításához lehet, hogy ezt többször meg kell ismétlni. Ha néhány perc elteltével sem oszlik el megfelelően a ruhanemű, akkor a készülék nem végzi el a centrifugálást.</p> <ul style="list-style-type: none"> <li>Lehetséges, hogy a ruhatöltet túl kicsi – tegyen be további darabokat, kézzel rendezze el újra a töltetet, majd válassza ki a centrifugálás programot.</li> </ul>

Jelenség	Lehetséges ok / megoldás
<b>A készülék szokatlan zajt bocsát ki:</b>	A készülékbe szerelt motor a hagyományos motortípusokhoz képest szokatlan zajt ad ki. Az új típusú motor lágyabb indítást biztosít, a ruhaneműt pedig egyenletesebben osztja el centrifugálás közben a dobban, ugyanakkor a készülék számára fokozott stabilitást nyújt.
<b>Nem látható víz a dobban:</b>	A modern technológián alapuló mosógépek rendkívül hatékonyan üzemelnek, nagyon kevés vizet használnak fel, ami a teljesítményüket nem befolyásolja.
<b>A kijelzőn a <i>EFO</i> riasztási kód látható:</b>	A túlcserdulásgátló rendszer bekapcsolt. <ul style="list-style-type: none"> <li>Húzza ki a készülék hálózati vezetékét, zárja el a vízcsapot, és forduljon a szervizhez</li> </ul>
<b>A ruhanemű tele van különböző színű szöszszel:</b>	A különböző színű szöszök az előzőleg kimosott ruhából származnak (olvassa el a "Szöszök a ruhaneműn" című részt a "Használat - Mosás és szárítás" fejezetben). <ul style="list-style-type: none"> <li>A szárítási fázis segít a szöszök egy részének eltávolításában.</li> <li>Tisztítsa meg a ruhát egy szösz eltávolítóval. Ha a dobban nagy mennyiségű szösz marad, ismétlje meg kétszer az alábbi műveletet: <ul style="list-style-type: none"> <li>Alaposan tisztítsa meg az üres dobot, a tömítést és az ajtót egy nedves ruhával.</li> <li>Futtasson le egy öblítési ciklust.</li> <li>Helyezzen egy gyapjú vagy szövött műszálas textíliát a dobba.</li> <li>Futtasson egy 10 perces szárítási programot.</li> <li>Vegye ki a gyapjú ruhát.</li> </ul> </li> </ul> Ezután már moshat más ruhaneműket is.

Ha nem sikerül kijavítania vagy meghatározni a problémát, forduljon szakszervizhez. A telefonálás előtt jegyezze fel a gép típusát, gyári számát és a vásárlás időpontját, mert ezeket a szakszerviz kérni fogja Öntől.

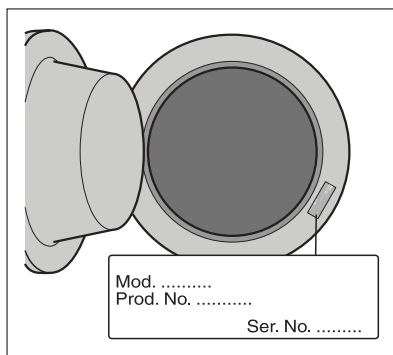

## FOGYASZTÁSI ÉRTÉKEK

Program	Energiafogyasztás (KWh)	Vízfogyasztás (liter)	Program időtartama (perc)
Fehér pamut 95°	2.5	62	A programok időtartamára vonatkozóan, kérjük, nézze meg a kezelőpanel kijelzőjét.
Pamut 60°	1.70	63	
Pamut energiatakarékos program 60° <sup>1)</sup>	1.05	57	
Pamut 40°	0.97	62	
Műszál 40°	0.55	51	
Kényes anyagok 40°	0.53	67	
Gyapjú/Kézi mosás 30°	0.32	64	

1) A "Pamut energiatakarékos program" 60°C-on, 8 kg töltettel az energiatakarékosági címkén szereplő adatok referenciaprogramja az EGK 92/75 sz. szabványának megfelelően.



A táblázatban látható energiafogyasztási adatok csupán tájékoztató jellegűek, azok a mosásra váró ruha mennyiségétől, típusától, a víz alaphőmérsékletétől és a környezeti hőmérsékletétől függően változhatnak.

## MŰSZAKI ADATOK

Méreték	Szélesség Magasság Mélység	60 cm 85 cm 63 cm
Elektromos csatlakoztatás Feszültség – Összteljesítmény – Biztosíték	Az elektromos csatlakoztatásra vonatkozó információk a készülék ajtajának belső szélén lévő adattáblán található.	
Hálózati víznyomás	Minimum Maximum	0,05 MPa 0,8 MPa
Szilárd részecskék és nedvesség	behatolása elleni védelem foka	IPX4
Maximális töltet	Pamut	8 kg
Maximális szárítási töltet	Pamut Pamut – Nagy befogadóképesség Szintetikus	4 kg 6 kg 3 kg
Centrifugálási sebesség	Maximum	1600 f/perc

Márkajelzés

AEG Electrolux

<b>Forgalmazó neve</b>	Electrolux Lehel Kft 1142 Budapest Erzsébet kir.-né útja 87	
<b>Modellnév</b>	L16950A3	
	Mértékegység	
<b>Energiaosztály</b>	(tartomány: <b>A – G</b> , ahol A –a leghatékonyabb és G –a legkevésbé hatékony)	A
<b>Energiafogyasztás kWh-ban, normál, 60°C-os pamut program használatával</b>	(a tényleges energiafogyasztás a készülék használati módjától függ)	1.05
<b>Mosási hatékonyság</b>	(tartomány: <b>A – G</b> , ahol A – a leghatékonyabb G – a legkevésbé hatékony)	A
<b>Centrifugálási hatékonyság</b>	(tartomány: <b>A – G</b> , ahol A – a leghatékonyabb, G – a legkevésbé hatékony)	A
<b>Maradék nedvesség normál 60°C-os pamut programnál.</b>	%	43
<b>Maximális centrifugálási sebesség 60 C-os pamut programnál</b>	ford./perc	1600
<b>Mosási töltet normál, 60°C-os pamut program esetében</b>	kg	8
<b>Vízfogyasztás normál, 60°C-os pamut program esetében</b>	liter	57
<b>Programidő normál, 60°C-os pamut program esetében</b>	perc	190
<b>200 mosás átlagos éves energiafogyasztása normál, 60°C hőmérsékletű pamut program esetében</b>	kW (becsült éves vízfogyasztás 4 tagú család esetén)	1088
<b>200 mosás átlagos éves vízfogyasztása normál 60° C hőmérsékletű pamut program esetében</b>	liter (becsült éves vízfogyasztás 4 tagú család esetén)	20600
<b>Mosóprogram zajszintje normál, 60°C-os pamut program esetében</b>	dB/A	49
<b>Centrifuga zajszintje normál, 60°C-os pamut program esetében</b>	dB/A	77

## ÜZEMBE HELYEZÉS

### Kicsomagolás

A készülék használata előtt távolítsa el a szállításhoz használt csavarokat és a csomagolóanyagot.

Javasoljuk, hogy minden szállításhoz használt eszközt őrizzen meg esetleges későbbi szállítások idejére.

1. Miután eltávolított minden csomagolást, óvatosan fektesse a gépet a hátlapjára, és távolítsa el a mosógép alján található polisztirol blokkot.

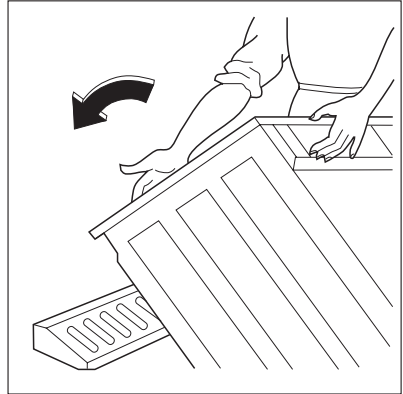

2. Vegye ki a hálózati tápkábelt és a kifo-lyócsövet a készülék hátlapján lévő cső-tartókból.

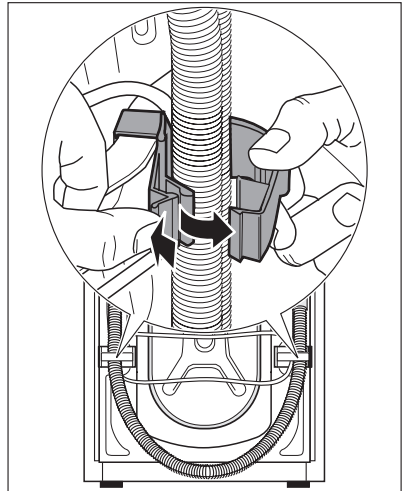

3. Csavarja ki a három csavart a mosógép-hez mellékelt kulccsal.

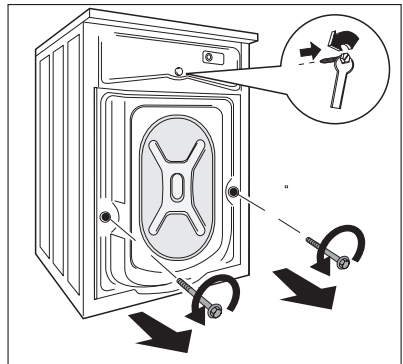

4. Csúsztassa ki az ott található műanyag távtartókat.

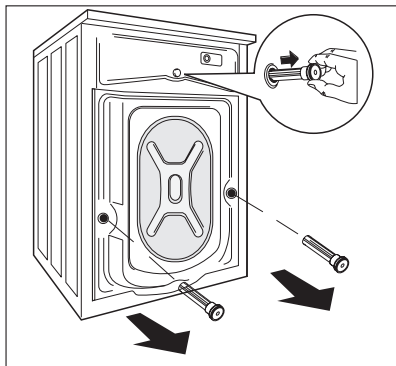

5. Nyissa ki a kerek ajtót, vegye ki a befolyócsövet a dobból, és távolítsa el a polisztirolelemet, amely az ajtó tömítésére van ragasztva.

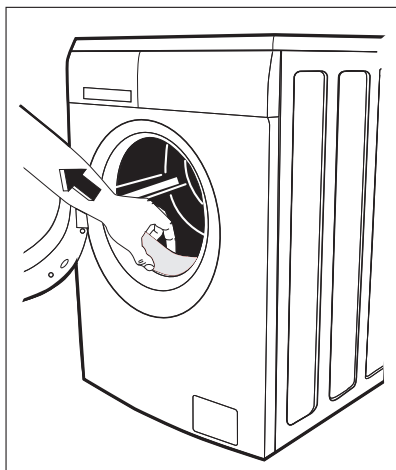

6. Dugaszolja be a kisebb felső lyukat és a két nagyot a megfelelő műanyag dugaszokkal, amelyek a kezelési kézikönyvet tartalmazó zacskóban vannak.
7. Csatlakoztassa a befolyócsövet a "Vízellátás" c. részben leírtaknak megfelelően.

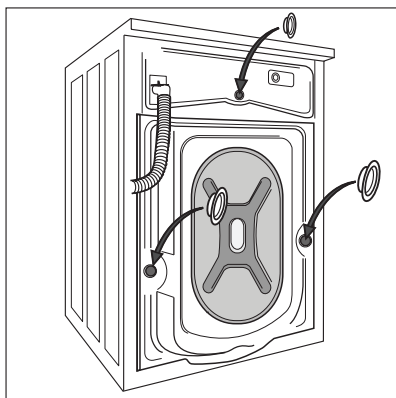



## Elhelyezés és vízszintezés

A gépet egy kemény, egyenletes padlófelületen kell elhelyezni.

Győződjön meg arról, hogy a gép körül a levegő áramlását ne akadályozza szőnyeg, padlószőnyeg stb.

Mielőtt kis csempékre helyezné, fektessen le egy gumiszőnyeget.

Ne próbálja meg úgy kiegyenlíteni a padlózat esetleges egyenetlenségeit, hogy a gép alá kartont, fát vagy hasonló anyagokat helyez.

Ha a készüléket mindenképpen egy gáztűzhely vagy egy széntüzelésű kályha közelében kell elhelyezni, egy olyan szigetelő panelt kell elhelyezni a két készülék közé, amelynek a tűzhely vagy a kályha felé néző oldalát alumíniumfólia borítja.

A készüléket tilos olyan helyen üzembe helyezni, ahol a hőmérséklet  $0^{\circ}\text{C}$  alá csökkenhet.

A befolyócsövön és a kifolyócsövön nem lehetnek törések.

Kérjük, győződjön meg arról, hogy a készülék beszerelése után könnyen hozzáférhető a szervizszakember számára, ha javításra lenne szükség.

Vízszintezze be gondosan a gépet a szabályozható lábak be- vagy kicsavarásával. Ne helyezzen a gép alá kartont, fát vagy hasonló anyagot a padlózat esetleges szinteltéréseinek a kiegyenlítésére.

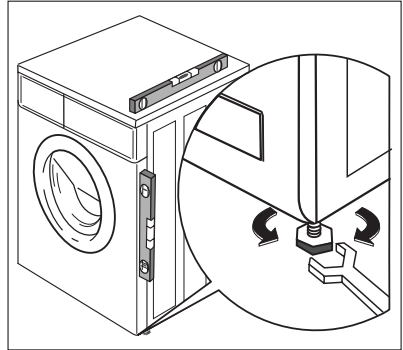

## Gumitalpkészlet (4055126249)

Beszerezhető a hivatalos márkakereskedőnél.

A gumitalpak használata kimondottan ajánlott mozgó, csúszós illetve fa talapzaton.

Szerelje fel a gumitalpakat, hogy megelőzze a rezgést, zajt és a készülék működés közbeni elmozdulását.

Figyelmesen olvassa el a készlethez adott használati utasítást.

## Vízellátás

Egy befolyócső mellékelve van, és az a mosógép dobjában található.

**A készüléket a hidegvízvezetékhez kell csatlakoztatni.**

**Ne használjon más, korábbi mosógépről származó befolyócsövet a vízvezetékhez való csatlakozásra.**

1. Nyissa ki a kerek ajtót, és vegye ki a befolyócsövet.
2. Csatlakoztassa a csövet a csatlakozóelemmel a mosógéphez.



**Ne helyezze el a befolyócsövet lefelé. A vízcsap helyzetétől függően a csövet balra vagy jobbra vezesse el.**

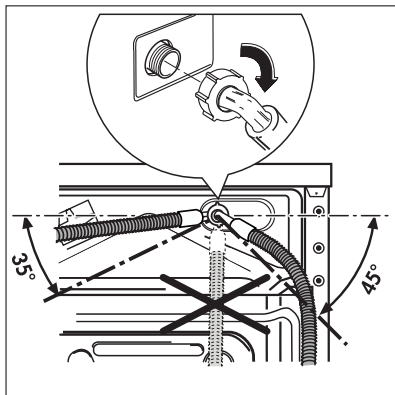

3. A szorítógyűrű meglazításával állítsa be helyesen a csövet. Miután beállította a befolyócsövet, ügyeljen arra, hogy megszorítsa ismét a szorítógyűrűt a szivárgások megelőzése érdekében.
4. Csatlakoztassa a befolyócsövet egy 3/4"-os csavarmentes csaphoz. Mindig a készülékhez mellékelt csövet használja.

A befolyócsövet nem szabad meghosszabbítani. Ha a cső túl rövid lenne, és nem óhajtja a csapot áthelyezni, egy másik, erre a célra szolgáló hosszabb, komplett csövet kell venni.

Az üzembe helyezést a helyi vízügyi és építési szabályozások előírásainak megfelelően kell elvégezni. Nézze meg a készülék biztonságos üzemeltetéséhez szükséges minimális víznyomást a "Műszaki adatok" című fejezetben.

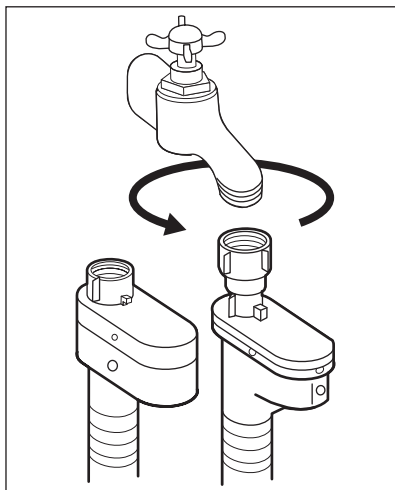

## Aquastop eszköz

A befolyócső aquastop eszközzel van felszerelve, amely védelmet nyújt a csőből való vízszivárgás okozta károk ellen, amely szivárgások a cső természetes előregedése miatt alakulhatnak ki. Ezt a hibát egy piros szektor jelzi az "A" ablakban. Amennyiben ez történik, zárja el a vízcsapot, és forduljon a szervizközponthoz, hogy cseréljék ki a csövet.

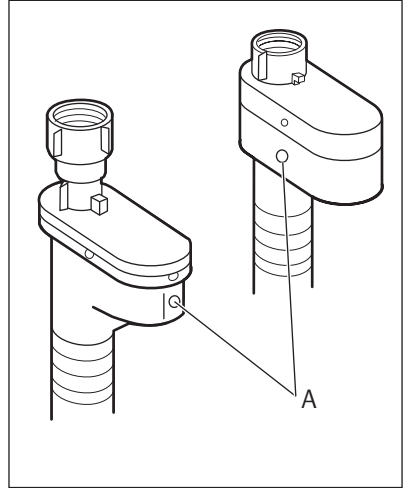

## Vízkezelés

A kifolyócsövet három különböző módon lehet elhelyezni:

1. **A mosdókagyló szélére helyezve a géphez mellékelt műanyag könyökcső segítségével.**

Ez esetben fontos, hogy a cső meghajlított része vízleeresztés közben ne csússzon le a peremről.

Ennek érdekében a csaphoz vagy a falhoz rögzítheti azt (például egy darab spárgával).

2. **A mosdókagyló kivezetésének egyik leágazásához csatlakoztatva.** Ennek a leágazásnak a szagelzáró fölött kell elhelyezkednie oly módon, hogy a cső könyök része legalább 60 cm-re legyen a talajtól.

3. **Vízlefolyó hálózatra,** ahol a bekötésnek legalább 60 és legfeljebb 90 cm magasan kell elhelyezkednie.

A kifolyócső végének mindig levegőznie kell, azaz a lefolyócső belső átmérőjének meg kell haladnia a kifolyócső külső átmérőjét.

A kifolyócsövön nem lehetnek törések.

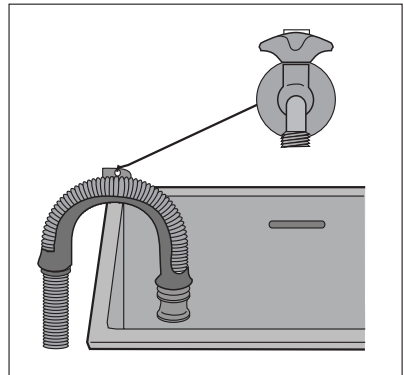

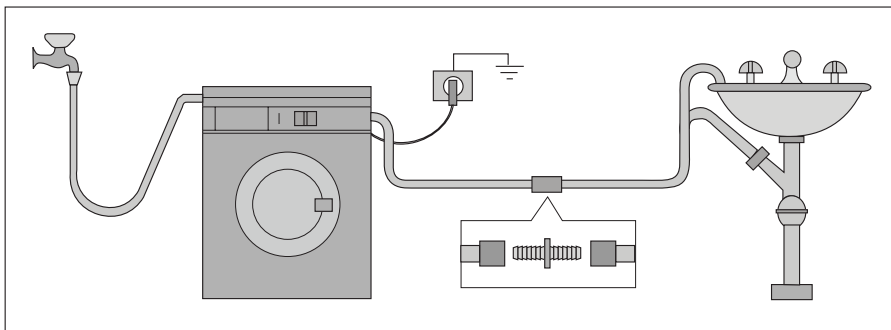

A kifolyócsó hossza nem haladhatja meg a maximális 4 métert. További kifolyócsövet és illesztőelemet a helyi szervizben szerezhet be.

## ELEKTROMOS CSATLAKOZTATÁS

Az elektromos csatlakoztatásra vonatkozó információk a készülék ajtajának belső szélén lévő adattáblán található.

Ellenőrizze, hogy lakóhelyének hálózata alkalmas-e a szükséges maximális terhelés elviselésére, figyelembe véve a többi használatban lévő készüléket is.



### VIGYÁZAT

A gépet földelt aljzathoz csatlakoztassa!



### VIGYÁZAT

A gyártó semminemű felelősséget nem vállal a fenti biztonsági szabályok be nem tartásából adódó károk, illetve sérülések esetén.



### VIGYÁZAT

Az elektromos kábel a gép üzembe helyezése után legyen könnyen hozzáférhető.



### VIGYÁZAT

Amennyiben a tápvezetékét ki kell cserélni, azt egy szakszerviznek kell elvégeznie.

## KÖRNYEZETVÉDELMI TUDNIVALÓK

A terméken vagy a csomagoláson található  szimbólum azt jelzi, hogy a termék nem kezelhető háztartási hulladékként. Ehelyett a terméket el kell szállítani az elektromos és elektronikai készülékek újrahasznosítására szakosodott megfelelő begyűjtő helyre. Azzal, hogy gondoskodik ezen termék helyes hulladékba helyezéséről, segít megelőzni azokat, a környezetre és az emberi egészségre gyakorolt potenciális kedvezőtlen következményeket, amelyeket ellenkező esetben a termék nem megfelelő hulladékkezelése okozhatna. Ha részletesebb tájékoztatásra van szüksége a termék újrahasznosítására vonatkozóan, kérjük, lépjen kapcsolatba a helyi önkormányzattal, a háztartási hulladékok kezelését végző szolgáltattal vagy azzal a bolttal, ahol a terméket vásárolta.

## Csomagolóanyagok

A ♻ jelzéssel ellátott anyagok újrahasznosíthatók.

>PE<=polietilén

>PS<=polisztirol

>PP<=polipropilén

Annak érdekében, hogy újrahasznosításra kerüljenek, a megfelelő helyre (vagy tartályokba) kell őket elhelyezni.

## Környezetvédelmi tanácsok

Ha takarékoskodni szeretne a vízzel, energiával, és hozzá szeretne járulni a környezet védelméhez, az alábbi ötleteket ajánljuk a figyelmébe:

- A normál szennyezettségű ruhaneműt előmosás nélkül is kimoshatja, mert így mosószer, vizet és időt takarít meg (és egyben védi a környezetet!).
- A gép gazdaságosabban üzemel, ha teljesen meg van töltve.
- Megfelelő előkezeléssel a foltok és a korlátozott mértékű szennyezettség eltüntethető; a ruhanemű ekkor alacsonyabb hőfokon is kimosható.
- A mosószer a víz keménységi foka, a szennyezettség mértéke és a mosni kívánt ruhanemű mennyisége szerint adagolja.





