

FAVORIT 55410

[www.markabolt.hu](http://www.markabolt.hu)

**CS** MYČKA NÁDOBÍ  
**HU** MOSOGATÓGÉP  
**SK** UMYVAČKA

NÁVOD K POUŽITÍ  
HASZNÁLATI ÚTMUTATÓ  
NÁVOD NA POUŽÍVANIE

2  
21  
41

## OBSAH

4	BEZPEČNOSTNÍ INFORMACE
6	POPIS SPOTŘEBIČE
7	OVLÁDACÍ PANEL
8	PROGRAMY
9	FUNKCE
10	PŘED PRVNÍM POUŽITÍM
13	DENNÍ POUŽÍVÁNÍ
15	ČIŠTĚNÍ A ÚDRŽBA
16	ODSTRAŇOVÁNÍ ZÁVAD
19	INSTALACE
20	TECHNICKÉ INFORMACE

## POZNÁMKY K OCHRANĚ ŽIVOTNÍHO PROSTŘEDÍ

Recyklujte materiály označené symbolem ♻️. Obaly vyhoďte do příslušných odpadních kontejnerů k recyklaci.



Pomáhejte chránit životní prostředí a lidské zdraví a recyklovat elektrické a elektronické spotřebiče určené k likvidaci. Spotřebiče označené příslušným symbolem  nelikvidujte spolu s domovním odpadem. Spotřebič odevzdejte v místním sběrném dvoře nebo kontaktujte místní úřad.

## NAVŠTIVTE NAŠE STRÁNKY OHLEDNĚ:

- Produktů
- Brožur
- Uživatelských příruček
- Odstraňování závad
- Servisních informací

[www.aeg.com](http://www.aeg.com)

## VYSVĚTLIVKY

-  Upozornění - Důležité bezpečnostní informace.
-  Všeobecné informace a rady
-  Upozornění k ochraně životního prostředí

Změny vyhrazeny.

## PRO DOKONALÉ VÝSLEDKY

Děkujeme vám, že jste si zvolili výrobek značky AEG. Aby vám bezchybně sloužil mnoho let, vyrobili jsme jej s pomocí inovativních technologií, které usnadňují život, a vybavili jsme jej funkcemi, které u obyčejných spotřebičů nenajdete. Stačí věnovat pár minut čtení a zjistíte, jak z něho získat co nejvíce.

## PŘÍSLUŠENSTVÍ A SPOTŘEBNÍ MATERIÁL

V e-shopu společnosti AEG naleznete vše, co potřebujete k udržování všech vašich spotřebičů AEG v perfektním stavu. Čeká na vás široká nabídka příslušenství navrženého a vyrobeného s ohledem na nejvyšší standardy kvality, které očekáváte: od speciálního kuchyňského vybavení po košíčky na příbory, od držáků na lahve po vaky na choulostivé prádlo...



Navštivte internetový obchod na  
[www.aeg.com/shop](http://www.aeg.com/shop)

## PÉČE O ZÁKAZNÍKY A SERVIS

Doporučujeme používat originální náhradní díly.

Při kontaktu se servisním střediskem se ujistěte, že máte k dispozici následující údaje. Tyto informace jsou uvedeny na typovém štítku.

Model \_\_\_\_\_

Výrobní číslo (PNC) \_\_\_\_\_

Sériové číslo (S.N.) \_\_\_\_\_



## BEZPEČNOSTNÍ INFORMACE

Tento návod si pečlivě přečtěte ještě před instalací spotřebiče a jeho prvním použitím. Výrobce nezodpovídá za škody a zranění způsobená nesprávnou instalací či chybným používáním. Návod k použití vždy uchovávejte spolu se spotřebičem pro jeho budoucí použití.

### BEZPEČNOST DĚTÍ A POSTIŽENÝCH OSOB



#### UPOZORNĚNÍ

Hrozí nebezpečí udušení, úrazu nebo jiných trvalých následků.

- Nedovolte, aby spotřebič používaly osoby, včetně dětí, se zhoršenými fyzickými a smyslovými schopnostmi, sníženými mentálními funkcemi nebo nedostatkem zkušeností a znalostí. Takové osoby mohou spotřebič používat jen pod dozorem nebo vedením osob odpovědných za jejich bezpečnost. Nenechte děti hrát si se spotřebičem.
- Všechny obaly uschovejte z dosahu dětí.
- Všechny mycí prostředky uschovejte z dosahu dětí.
- Jsou-li dvířka spotřebiče otevřená, nedovolte dětem a domácím zvířatům, aby se k němu přibližovali.

### INSTALACE



#### UPOZORNĚNÍ

Instalaci tohoto spotřebič smí provádět pouze kvalifikovaná nebo oprávněná osoba.

- Odstraňte veškerý obalový materiál.
- Poškozený spotřebič neinstalujte ani nepoužívejte.
- Neinstalujte nebo nepoužívejte spotřebič tam, kde může teplota klesnout pod 0 °C.
- Řiďte se pokyny k instalaci dodanými spolu s tímto spotřebičem.

### Vodovodní přípojka

- Dbejte na to, abyste hadice nepoškodili.
- Před připojením spotřebiče k novým hadicím nebo k hadicím, které nebyly dlouho používané, nechte vodu na několik minut odtéct, dokud nebude čistá.

- Při prvním použití spotřebiče se ujistěte, že nedochází k únikům vody.

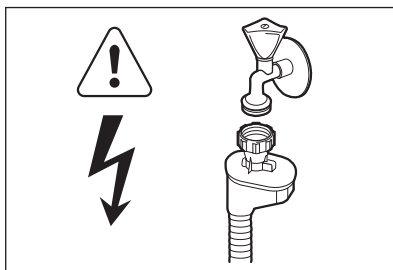

#### UPOZORNĚNÍ

Nebezpečné napětí.

Přívodní hadice s opláštěním je vybavena bezpečnostním ventilem a vnitřním síťovým kabelem.

- Jestliže se přívodní hadice poškodí, okamžitě vytáhněte síťovou zástrčku ze zásuvky. Zkontaktujte servisní středisko, aby vám přívodní hadici vyměnilo.

### Připojení k elektrické síti



#### UPOZORNĚNÍ

Hrozí nebezpečí požáru nebo úrazu elektrickým proudem.

- Spotřebič musí být uzemněn.
- Zkontrolujte, zda údaje o napájení na typovém štítku souhlasí s parametry elektrické sítě. Pokud tomu tak není, obraťte se na elektrikáře.
- Vždy používejte správně instalovanou síťovou zásuvku s ochranou proti úrazu elektrickým proudem.
- Nepoužívejte rozbočovací zástrčky ani prodlužovací kabely.
- Dbejte na to, abyste nepoškodili napájecí kabel a síťovou zástrčku. Pro výměnu napájecího kabelu se obraťte na servisní středisko nebo elektrikáře.
- Síťovou zástrčku zapojte do síťové zásuvky až na konci instalace spotřebiče. Po instalaci musí zůstat síťová zástrčka nadále dostupná.
- Neodpoujte spotřebič ze zásuvky tahem za kabel. Vždy tahejte za zástrčku.

## POUŽITÍ SPOTŘEBIČE



### UPOZORNĚNÍ

Nebezpečí úrazu.

- Tento spotřebič používejte v domácnosti.
- Neměřte technické parametry tohoto spotřebiče.
- Nože a další nástroje s ostrými špičkami vkládejte do košíčku na příbory špičkou dolů nebo vodorovně.
- Nenechávejte dvířka spotřebiče otevřená bez dozoru, aby na ně nikdo nespadol.
- Na otevřená dvířka si nesedejte, ani si na ně nestoupejte.
- Mycí prostředky pro myčky jsou nebezpečné. Řiďte se bezpečnostními pokyny uvedenými na balení mycího prostředku.
- Nepijte ani si nehrajte s vodou ve spotřebiči.
- Nádobí ze spotřebiče nevyjímejte, dokud se nedokončí program. Na nádobí mohou být zbytky mycího prostředku.



### UPOZORNĚNÍ

Hrozí nebezpečí úrazu elektrickým proudem, požáru či popálení.

- Do spotřebiče, do jeho blízkosti nebo na spotřebič neumísťujte hořlavé předměty nebo předměty obsahující hořlavé látky.
- K čištění spotřebiče nepoužívejte proud vody nebo páru.
- Pokud během probíhajícího programu otevřete dvířka spotřebiče, může dojít k uvolnění horké páry.

## LIKVIDACE



### UPOZORNĚNÍ

Hrozí nebezpečí úrazu či udušení.

- Odpojte spotřebič od elektrické sítě.
- Odřízněte a vyhoďte síťový kabel.
- Odstraňte dveřní západku, abyste zabránili uvěznění dětí a domácích zvířat ve spotřebiči.

## POPIS SPOTŘEBIČE

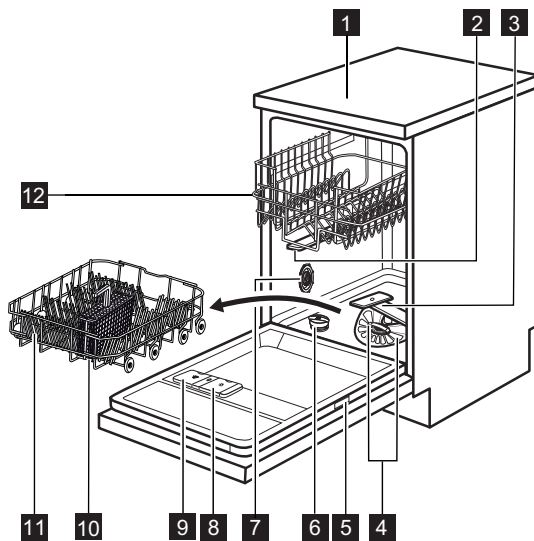

- 1** Horní deska
- 2** Horní ostříkovací rameno
- 3** Dolní ostříkovací rameno
- 4** Filtry
- 5** Typový štítek
- 6** Zásobník na sůl
- 7** Otočný volič tvrdosti vody
- 8** Dávkovač leštidla
- 9** Dávkovač mycího prostředku
- 10** Košíček na příbory
- 11** Dolní koš
- 12** Horní koš

## OVLÁDACÍ PANEĽ

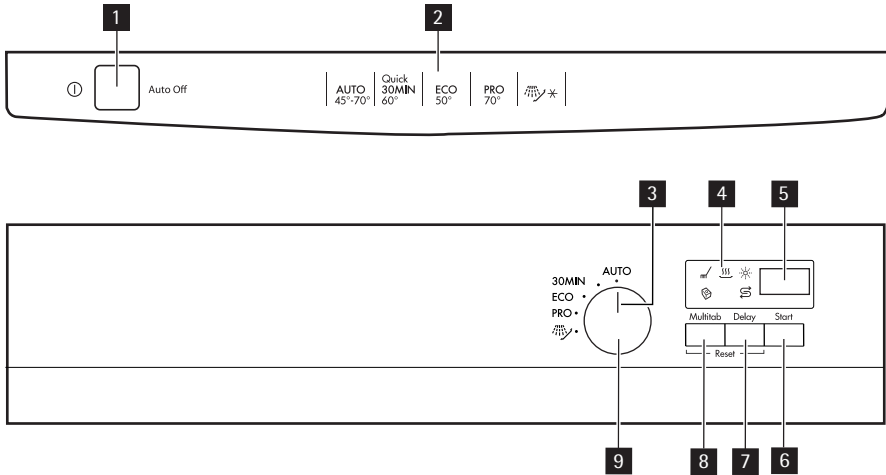

- 1** Tlačítko Zap/Vyp
- 2** Přehled programů
- 3** Ukazatel programu
- 4** Kontrolky
- 5** Displej

- 6** Tlačítko Start
- 7** Tlačítko Delay
- 8** Tlačítko Multitab
- 9** Volič programů

Kontrolky	Popis
	Kontrolka mycí fáze.
	Kontrolka sušicí fáze.
	Kontrolka stavu leštidla. Tato kontrolka během průběhu programu nesvítí.
	Kontrolka množství soli. Tato kontrolka během průběhu programu nesvítí.
	Kontrolka Multitab.

## PROGRAMY

Program <sup>1)</sup>	Stupeň znečištění Druh náplně	Fáze programu	Energie (kWh)	Voda (l)
<b>AUTO</b> <sup>2)</sup>	Vše Nádobí, příbory, hrnce a pánve	Předmytí Mytí 45 °C nebo 70 °C Oplachy Sušení	0.7 - 1.3	- 16
<b>30MIN</b> <sup>3)</sup>	Čerstvě znečištěné Nádobí a příbory	Mytí 60 °C Oplach	0.8	8
<b>ECO</b> <sup>4)</sup>	Normálně znečištěné Nádobí a příbory	Předmytí Mytí 50 °C Oplachy Sušení	0.8 - 0.9	8 - 9
<b>PRO</b> <sup>5)</sup>	Velmi znečištěné Nádobí, příbory, hrnce a pánve	Předmytí Mytí 70 °C Oplachy Sušení	1.2 - 1.3	13 - 14
 <sup>6)</sup>	Vše	Předmytí	0.01	3

1) Na displeji se zobrazí délka programu.

Délka programu a hodnoty spotřeby se mohou měnit v závislosti na tlaku a teplotě vody, na kolísání v dodávce proudu, na zvolených funkcích a na množství nádobí.

2) Spotřebič zjistí stupeň znečištění a množství nádobí v koších. Automaticky pak nastaví teplotu a množství vody, spotřebu energie a délku programu.

3) U tohoto programu můžete umýt čerstvě znečištěné nádobí. Tento program nabízí dobré výsledky mytí při krátké délce programu.

4) Jedná se o standardní program pro zkušební. Tento program nabízí nejúspornější spotřebu vody a energie při mytí normálně zašpiněného nádobí a příborů. Testovací údaje najdete v příloženém letáku.

5) Tento program zahrnuje oplachovací fázi při vysoké teplotě, která zajišťuje lepší hygienické výsledky. Během oplachovací fáze zůstane teplota na hodnotě 70 °C po dobu 10 až 14 minut.

6) Pomocí tohoto programu nádobí rychle opláchnete. Zabráníte tak přilepení zbytků jídla na nádobí a nepříjemnému zápachu vycházejícímu ze spotřebiče.  
Pro tento program nepoužívejte mycí prostředek.



# FUNKCE

## FUNKCE MULTITAB

Tuto funkci zapněte pouze, když používáte kombinované mycí tablety.

Tato funkce vypne dávkování soli a leštidla.

Příslušné kontrolky nesvíí.

Délka programu se může zvýšit.

### Zapnutí funkce Multitab



Funkci Multitab zapněte či vypněte ještě před spuštěním programu. Tuto funkci nelze zapnout nebo vypnout v průběhu programu.

1. Stisknutím tlačítka Zap/Vyp spotřebič zapněte.
2. Zkontrolujte, zda je spotřebič v režimu nastavení. Viz „NASTAVENÍ A SPUŠTĚNÍ PROGRAMU“.
3. Stiskněte **Multitab**, rozsvítí se kontrolka Multitab.



Funkce zůstane zapnutá, dokud ji nevypnete. Stiskněte **Multitab**, kontrolka Multitab zhasne.

**Chcete-li použít kombinované mycí tablety před tím, než začnete odděleně používat mycí prostředek, sůl do myčky a leštidlo, postupujte následovně:**

1. Vypněte funkci Multitab.
2. Nastavte změkčovač vody na nejvyšší stupeň.
3. Ujistěte se, že je zásobník na sůl a dávkovač leštidla plný.
4. Spusťte nejkratší program s oplachovací fází bez mycího prostředku a bez nádobi.
5. Nastavte změkčovač vody podle tvrdosti vody ve vaší oblasti.
6. Seřídte dávkování leštidla.

## PŘED PRVNÍM POUŽITÍM

1. Ujistěte se, zda nastavený stupeň změkčovače vody odpovídá tvrdosti vody ve vaší oblasti. Pokud ne, nastavte změkčovač vody. Přesný stupeň tvrdosti vody ve vaší oblasti zjistíte u místního vodárenského podniku.
2. Naplňte zásobník na sůl.
3. Naplňte dávkovač leštidla.
4. Otevřete vodovodní kohoutek.
5. Během provozu mohou ve spotřebiči zůstat zbytky. Odstraníte je spuštěním libovolného programu. Nepoužívejte mycí prostředek a nevkládějte nic do košů.



Pokud používáte kombinované mycí tablety, zapněte funkci Multitab. Tyto tablety obsahují mycí prostředek, leštidlo a další přísady. Ujistěte, že jsou tyto tablety vhodné pro tvrdost vody ve vaší oblasti. Řiďte se pokyny na balení výrobků.

## SEŘÍZENÍ ZMĚKČOVAČE VODY

Tvrdá voda obsahuje velké množství minerálů, které mohou způsobit poškození spotřebiče a špatné výsledky mytí. Změkčovač vody tyto minerály neutralizuje.

Sůl do myčky udržuje změkčovač vody čistý a v dobrém stavu. Nastavení změkčovače vody na správný stupeň viz tabulka. Zajišťuje, aby změkčovač vody používal správné množství soli do myčky a vody.



Změkčovač vody musíte nastavit ručně a elektronicky.

Tvrdost vody				Změkčovač vody nastavení	
Německé stupně (°dH)	Francouzské stupně (°fH)	mmol/l	Clarkovy stupně	Ruční	Elektronické
51 - 70	91 - 125	9,1 - 12,5	64 - 88	2 1)	10
43 - 50	76 - 90	7,6 - 9,0	53 - 63	2 1)	9
37 - 42	65 - 75	6,5 - 7,5	46 - 52	2 1)	8
29 - 36	51 - 64	5,1 - 6,4	36 - 45	2 1)	7
23 - 28	40 - 50	4,0 - 5,0	28 - 35	2 1)	6
19 - 22	33 - 39	3,3 - 3,9	23 - 27	2 1)	5 1)
15 - 18	26 - 32	2,6 - 3,2	18 - 22	1	4
11 - 14	19 - 25	1,9 - 2,5	13 - 17	1	3
4 - 10	7 - 18	0,7 - 1,8	5 - 12	1	2
< 4	< 7	< 0,7	< 5	1 2)	1 2)

1) Výchozí nastavená poloha.





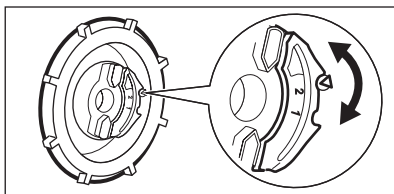



2) Při tomto stupni sůl nepoužívejte.

## Ruční nastavení



Otočte voličem tvrdosti vody do polohy 1 nebo 2.

## Elektronické nastavení

1. Stisknutím tlačítka Zap/Vyp spotřebič zapnete.
2. Zkontrolujte, zda je spotřebič v režimu nastavení. Viz „NASTAVENÍ A SPUŠTĚNÍ PROGRAMU“.
3. Otočte voličem programu, dokud se na displeji nezobrazí dvě vodorovné stavové čárky.
4. Současně stiskněte a podržte **Multitab** a **Delay**, dokud nezačnou blikat kontrolky , , a .
5. Stiskněte **Multitab**.
  - Ukazatele  a  zhasnou.
  - Ukazatel  dále bliká.
  - Na displeji se zobrazí nastavení změkčovače vody. Příklad:   = stupeň 5.
6. Opětovným stisknutím **Multitab** změňte nastavení.
7. Nastavení potvrďte vypnutím spotřebiče.

## PLNĚNÍ ZÁSObNÍKU NA SŮL

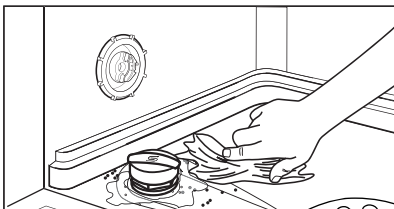
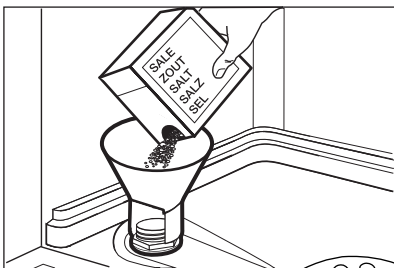

### POZOR

Používejte pouze sůl do myčky. Jiné výrobky by mohly spotřebič poškodit. Při plnění může ze zásobníku na sůl unikat voda nebo sůl. Nebezpečí koroze. Po naplnění zásobníku na sůl jí zabráníte spuštěním programu.

1. Otočením víčka směrem doleva otevřete zásobník na sůl.
2. Do zásobníku na sůl nalijte 1 l vody (pouze při prvním plnění).
3. Naplňte zásobník na sůl solí do myčky.
4. Odstraňte sůl, která se vysypala okolo zásobníku na sůl.
5. Otočením víčka směrem doprava zásobník na sůl zavřete.

## PLNĚNÍ DÁVKOVAČE LEŠTIDLA

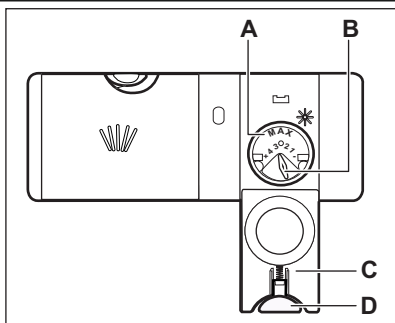
**POZOR**

Používejte pouze leštidlo pro myčky. Jiné výrobky by mohly spotřebič poškodit.



Leštidlo během poslední oplachovací fáze umožňuje usušení nádobí bez šmouh a skvrn.

1. Stiskněte uvolňovací tlačítko (D) a otevřete víčko (C).
2. Naplňte dávkovač leštidla (A), maximálně však po značku „MAX“.
3. Rozlité leštidlo setřete savým hadříkem, aby se netvořilo přílišné množství pěny.
4. Zavřete víčko. Ujistěte se, že se uvolňovací tlačítko zaklapne zpět.



Voličem můžete nastavit dávkované množství (B) jeho otočením do polohy 1 (nejmenší množství) až 4 (největší množství).

## DENNÍ POUŽÍVÁNÍ

- Otevřete vodovodní kohoutek.
- Stisknutím tlačítka zap/vyp spotřebič zapněte. Zkontrolujte, zda je spotřebič v režimu nastavení. Viz „NASTAVENÍ A SPUŠTĚNÍ PROGRAMU“.
  - Pokud kontrolka stavu soli svítí, doplňte zásobník na sůl.
  - Pokud kontrolka stavu leštidla svítí, doplňte dávkovač leštidla.
- Naplňte koše.
- Přidejte mycí prostředek.
- Nastavte a spusťte správný program pro daný druh náplně a stupeň znečištění.
  - Do spotřebiče nevládejte předměty vyrobené ze dřeva, rohoviny, hliníku mědi nebo cínu.
  - Nevládejte do spotřebiče předměty, které sají vodu (houby, hadry).
  - Z nádobí odstraňte zbytky jídla.
  - Připálené zbytky jídel na nádobí nechte změkknout.
  - Duté nádobí (např. šálky, sklenice, hrnce) pokládejte dnem vzhůru.
  - Dbejte na to, aby se nádobí nebo přístroje nelepily k sobě. Lžičce smičejte s ostatními přístroje.
  - Přesvědčte se, že se sklenice vzájemně nedotýkají.
  - Malé předměty vložte do košíčku na přístroje.
  - Lehké kusy vložte do horního koše. Dbejte na to, aby se jednotlivé kusy nádobí nehýbaly.
  - Před spuštěním programu zkontrolujte, zda se ostříkovací ramena mohou volně otáčet.

## PLNĚNÍ KOŠŮ



Viz přiložený leták s příklady plnění košů.

- Spotřebič používejte pouze k mytí nádobí, které je bezpečné mýt v myčce.

## POUŽITÍ MYČÍHO PROSTŘEDKU

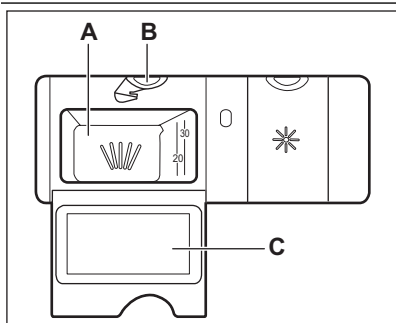

### POZOR

Používejte pouze mycí prostředky určené pro myčky nádobí.

- Stiskněte uvolňovací tlačítko (B) a otevřete víčko (C).
- Mycím prostředkem naplňte komoru (A).
- Pokud má program fázi předmytí, naneste na vnitřní stranu dvířek spotřebiče trochu mycího prostředku.
- Pokud používáte mycí tablety, vložte tabletu do komory (A).
- Zavřete víko. Ujistěte se, že se uvolňovací tlačítko zaklapne zpět.



Nepoužívejte větší množství mycího prostředku, než je správné. Řiďte se pokyny na balení mycího prostředku.



Mycí tablety se nemohou při krátkých programech plně rozpustit, a mohou tak na nádobí zanechat zbytky mycího prostředku. Mycí tablety doporučujeme používat spolu s dlouhými programy.

## NASTAVENÍ A SPUŠTĚNÍ PROGRAMU

### Režim nastavení

Spotřebič musí být při některých postupech v režimu nastavení.

Spotřebič je v režimu nastavení, když:

- Všechny kontrolky fázi se rozsvítí.
- Na displeji začne blikat čas posledně zvoleného programu.

Pokud se na ovládacím panelu zobrazí jiné údaje, současně stiskněte a podržte **Multitab** a **De-**

**lay**, dokud se spotřebič nepřepne do režimu nastavení.

## Spuštění programu bez odloženého startu

1. Otevřete vodovodní kohoutek.
2. Stisknutím tlačítka Zap/Vyp spotřebič zapněte.
3. Zavřete dvířka spotřebiče.
4. Zkontrolujte, zda je spotřebič v režimu nastavení.
5. Otočte voličem programů a nastavte ukazatel programu na program, který chcete zvolit.
  - Na displeji bliká délka tohoto programu.
  - Rozsvítí se kontrolky fází nastaveného programu.
6. Stiskněte **Start**. Program se spustí.
  - Zůstane svítit pouze kontrolka právě probíhající fáze.
  - Na displeji se zobrazí délka programu, která se snižuje v krocích po jedné minutě.

## Spuštění programu s odloženým startem

1. Nastavte program.
2. Opakovaně stiskněte **Delay**, dokud se na displeji nezobrazí čas odloženého startu, který chcete nastavit (1—24 hodin).
  - Na displeji bliká čas odloženého startu.
3. Stiskněte **Start**. Spustí se odpočet.
  - Na displeji se zobrazuje odpočítávání odloženého startu v krocích po jedné hodině.
  - Kontrolky fází nastaveného programu zhasnou.
- Po dokončení odpočtu se spustí nastavený program.
  - Rozsvítí se kontrolka právě probíhající fáze.

## Otevření dvířek za chodu spotřebiče

Otevřením dvířek zastavíte chod spotřebiče. Když dvířka opět zavřete, bude spotřebič pokračovat od okamžiku přerušování.

## Zrušení odloženého startu během jeho odpočítávání

Opakovaně stiskněte **Delay**, dokud:

- Na displeji se zobrazí délka programu.
- Rozsvítí se kontrolka mycí fáze.
- Program se spustí.

## Zrušení programu

Současně stiskněte a podržte **Multitab** a **Delay**, dokud:

- Na displeji bliká délka tohoto programu.
- Rozsvítí se kontrolka mycí fáze.



Před spuštěním nového programu zkontrolujte, zda je v dávkovači mycí prostředek.

## Na konci programu

Po dokončení programu se na displeji zobrazí **0** a zhasnou kontrolky fází.

1. Otevřete dvířka spotřebiče.
2. Stisknutím tlačítka Zap/Vyp spotřebič vypněte.
3. Zavřete vodovodní kohoutek.



Pokud nestisknete tlačítko Zap/Vyp, zařízení pro automatické vypnutí (**Auto Off**) spotřebič po několika minutách automaticky vypne. Snižuje se tak spotřeba energie.

- Aby nádobí lépe oschlo, ponechte dvířka spotřebiče pár minut otevřená.
- Nádobí před vyjmutím ze spotřebiče nechte vychladnout. Horké nádobí se snadněji poškodí.
- Nejprve vyjměte nádobí z dolního koše, a potom z koše horního.



Na stěnách a dvířkách spotřebiče může být voda. Nerezový povrch chladne rychleji než nádobí.

## ČIŠTĚNÍ A ÚDRŽBA



### UPOZORNĚNÍ

Před čištěním nebo údržbou spotřebičů vždy vypněte a vytáhněte síťovou zástrčku ze zásuvky.



Zanesené filtry a ucpaná ostříkovací ramena snižují výsledky mytí.

Pravidelně je kontrolujte a v případě potřeby je vyčistěte.

### ČIŠTĚNÍ FILTRŮ

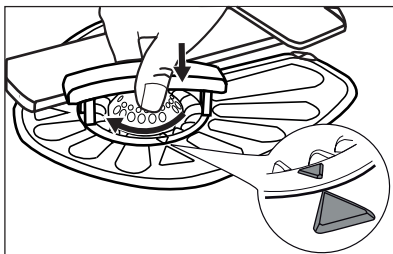
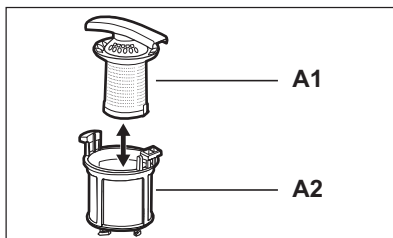
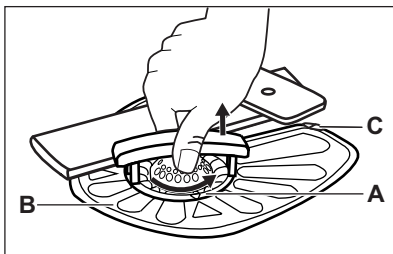

1. Otočte filtrem (A) proti směru hodinových ručiček a vyndejte jej.
2. Filtř (A) rozmontujete oddělením částí (A1) a (A2).
3. Vyměňte filtr (B).
4. Filtry vyčistěte vodou.
5. Vraťte filtr (B) na jeho původní místo. Ujistěte se, že je správně umístěn pod dvěma vodicími drážkami (C).
6. Sestavte filtr (A) vložte jej na jeho místo ve filtru (B). Otočte jím po směru hodinových ručiček, dokud se nezajistí.



Nesprávné umístění filtrů může mít z následků špatné výsledky mytí a poškození spotřebiče.

### ČIŠTĚNÍ OSTŘÍKOVACÍCH RAMEN

Ostříkovací ramena nevyjímejte.

Jestliže se otvory v ostříkovacích ramenech zanesou nečistotami, odstraňte je úzkým špičatým předmětem.

### ČIŠTĚNÍ VNĚJŠÍCH PLOCH

Vyčistěte spotřebič vlhkým měkkým hadrem.

Používejte pouze neutrální mycí prostředky. Nepoužívejte prostředky s drsnými částicemi, drátěnky nebo rozpouštědla.

## ODSTRAŇOVÁNÍ ZÁVAD

Spotřebič nezačne pracovat nebo se během provozu zastavuje.

Nejprve zkuste najít řešení problému (viz tabulka). Pokud se vám to nepodaří, obraťte se na servisní středisko.

**U některých poruch se na displeji zobrazí výstražný kód:**

- **,10** - Spotřebič se neplní vodou.
- **,20** - Spotřebič nevypouští vodu.
- **,30** - Je aktivován systém proti vyplavení.



### UPOZORNĚNÍ

Před kontrolou spotřebič vypněte.

Problém	Možná příčina	Možné řešení
Nespustil se program.	Zástrčka není zasunutá do zásuvky.	Zasuňte zástrčku do zásuvky.
	Dvířka spotřebiče jsou otevřená.	Zavřete dvířka spotřebiče.
	Nestiskli jste <b>Start</b> .	Stiskněte <b>Start</b> .
	Poškozená pojistka v pojistkové skříňce (vybavený jistič).	Vyměňte pojistku (znovu aktivujte jistič).
Spotřebič se neplní vodou.	Je nastavený odložený start.	Zrušte odložený start a vyčkejte na konec odpočítávání.
	Vodovodní kohoutek je zavřený.	Otevřete vodovodní kohoutek.
	Příliš nízký tlak vody.	Kontaktujte vaši vodárenskou společnost.
	Vodovodní kohoutek je ucpaný nebo zanesený vodním kamenem.	Vyčistěte vodovodní kohoutek.
Spotřebič nevypouští vodu.	Filtr v přívodní hadici je zanesený.	Vyčistěte filtr.
	Přívodní hadice je přehnutá nebo zkroucená.	Ujistěte se, že je hadice správně umístěná.
	Je aktivován bezpečnostní systém proti vyplavení. Ve spotřebiči uniká voda.	Zavřete vodovodní kohoutek a obraťte se na servisní středisko.
	Přípojka sifonu je ucpaná.	Vyčistěte přípojku sifonu.
Spotřebič nevypouští vodu.	Vypouštěcí hadice je přehnutá nebo zkroucená.	Ujistěte se, že je hadice správně umístěná.

Po kontrole spotřebič zapněte. Program bude pokračovat od okamžiku, ve kterém byl přerušen. Pokud se problém objeví znovu, obraťte se na servisní středisko.

Pokud se na displeji zobrazí jiný výstražný kód, obraťte se na servisní středisko.

## NÁDOBÍ NENÍ DOSTATEČNĚ UMYTÉ NEBO SUCHÉ







Problém	Možná příčina	Možné řešení
Nádobí není čisté.	Filtry jsou ucpané.	Vyčistěte filtry.



Problém	Možná příčina	Možné řešení
	Filtry nejsou správně sestavené a umístěné.	Zkontrolujte, zda jsou filtry správně sestavené a umístěné.
	Ostříkovací ramena jsou zanesená.	Odstraňte zbytky nečistot pomocí úzkého špičatého předmětu.
	Zvolený program nebyl vhodný pro daný druh náplně a stupeň znečištění.	Ujistěte se, že je zvolený program vhodný pro daný druh náplně a stupeň znečištění.
	Nesprávné rozmístění nádobí v koších. Voda nemohla omýt všechno nádobí.	Ujistěte se, že je nádobí v koších správně rozloženo a že voda jej může zcela snadno omývat.
	Ostříkovací ramena se nemohou volně otáčet.	Ujistěte se, že je nádobí v koších správně rozloženo a neblokuje ostříkovací ramena.
	Nedostatečné množství mycího prostředku.	Ujistěte se, že jste do dávkovače před spuštěním programu přidali správné množství mycího prostředku.
	V dávkovači nebyl žádný mycí prostředek.	Ujistěte se, že jste do dávkovače před spuštěním programu přidali mycí prostředek.
Částečky vodního kamene na nádobí.	Zásobník na sůl je prázdný.	Ujistěte se, že je v zásobníku na sůl dostatečné množství soli.
	Nastavený stupeň změkčovače vody je nesprávný.	Ujistěte se, zda nastavený stupeň změkčovače vody odpovídá tvrdosti vody ve vaší oblasti.
	Víčko zásobníku na sůl je uvolněné.	Víčko utáhněte.
Na nádobí a skle jsou bílé šmouhy a skvrny nebo modravý potah.	Uvolňuje se příliš velké množství leštidla.	Snižte dávkování leštidla.
	Nadměrné množství mycího prostředku.	Ujistěte se, že jste do dávkovače před spuštěním programu přidali správné množství mycího prostředku.
Na nádobí a skle jsou zaschlé vodní kapky.	Uvolňuje se příliš malé množství leštidla.	Zvyšte dávkování leštidla.
	Příčinou může být kvalita mycího prostředku.	Zkuste jinou značku mycího prostředku.
Nádobí je mokré.	<ul style="list-style-type: none"> <li>Program neobsahoval žádnou sušicí fázi.</li> <li>Program obsahoval sušicí fázi při nízké teplotě.</li> </ul>	Aby nádobí lépe oschlo, ponechte dvířka myčky pár minut otevřená.
Nádobí je vlhké a matné.	Dávkovač leštidla je prázdný.	Ujistěte se, že je v dávkovači leštidlo.

Problém	Možná příčina	Možné řešení
	Příčinou může být kvalita leštidla.	Zkuste jinou značku leštidla.
	Příčinou může být kvalita kombinovaných mycích tablet.	<ul style="list-style-type: none"> <li>Zkuste jinou značku kombinovaných mycích tablet.</li> <li>Zapněte dávkovač leštidla a použijte leštidlo spolu s kombinovanými mycími tabletami.</li> </ul>

### Zapnutí dávkovače leštidla při zapnuté funkci Multitab

1. Stisknutím tlačítka Zap/Vyp spotřebič zapněte.
2. Zkontrolujte, zda je spotřebič v režimu nastavení. Viz „NASTAVENÍ A SPUŠTĚNÍ PROGRAMU“.
3. Otočte voličem programu, dokud se na displeji nezobrazí dvě vodorovné stavové čárky.
4. Současně stiskněte a podržte **Multitab** a **Delay**, dokud nezačnou blikat kontrolky , , a .
5. Stiskněte **Delay**.
  - Ukazatele  a  zhasnou.
  - Ukazatel  dále bliká.
  - Na displeji se zobrazí nastavení dávkovače leštidla.

<i>0 d</i>	Vypnuto
<i>1 d</i>	Zap

6. Opětovným stisknutím **Delay** změňte nastavení.
7. Nastavení potvrďte vypnutím spotřebiče.

# INSTALACE



**UPOZORNĚNÍ**  
Viz „BEZPEČNOSTNÍ INFORMACE“.

## UMÍSTĚNÍ POD KUCHYŇSKOU PRACOVNÍ DESKU

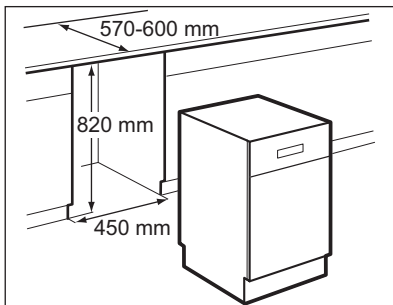

1. Zkontrolujte, zda rozměry místa pro instalaci souhlasí s rozměry na obrázku.
2. Umístěte spotřebič v blízkosti přívodu vody a odpadu.

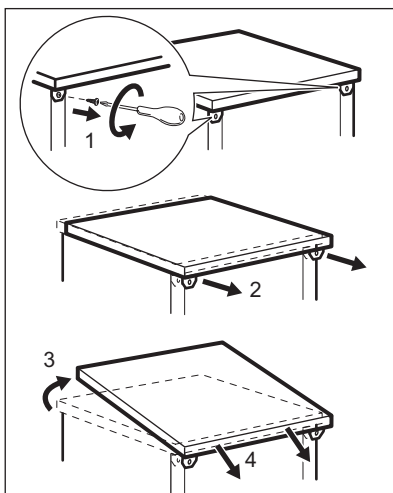

3. Odstraňte horní pracovní desku spotřebiče.
4. Utažením či povolením seřizovacích nožiček nastavte správnou výšku spotřebiče.  
Při správném vyrovnání se dvířka spotřebiče správně zavírají a těsní.
5. Nainstalujte spotřebič pod kuchyňskou desku.

## PŘÍPOJKA ODPADU

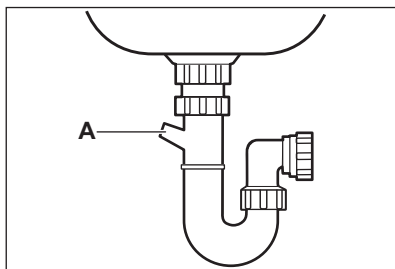
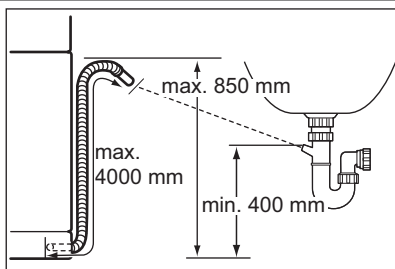
**Vypouštěcí hadici připojte:**

- K sifonu. Připojte vypouštěcí hadici pod kuchyňskou desku. Tím se zabrání tomu, aby odpadní voda ze sifonu tekla zpět do spotřebiče.
- Ke vodnímu potrubí s odvětrávacím průduchem. Vnitřní průměr musí být minimálně 40 mm.

Ze dřezu odstraňte při vypouštění spotřebiče zátku. Zabráníte tak vracení vody zpět do spotřebiče.

Prodlužovací hadice k vypouštěcí hadici nesmí být delší než 2 m a musí mít stejný průměr jako vypouštěcí hadice.

Jestliže vypouštěcí hadici připojíte k přípoje sifonu pod dřezem, je nutné odstranit plastovou membránu (A). Neúplné odstranění membrány způsobí ucpání sifonu a problémy s vypouštěním.

Spotřebič je vybaven zpětným ventilem, který brání vracení špinavé vody zpět do spotřebiče. Pokud je sifon pod dřezem vybaven zpětným ventilem, odstraňte jej, abyste zajistili správné vypouštění spotřebiče.

## TECHNICKÉ INFORMACE

Rozměry	Šířka / Výška / Hloubka (mm)	446 / 850 / 610
Připojení k elektrické síti	Viz typový štítek.	
	Napětí	220-240 V
	Frekvence	50 Hz
Tlak přívodu vody	Min. / max. (bar / MPa)	(0,5 / 0,05) / (8 / 0,8)
Přívod vody <sup>1)</sup>	Studená nebo teplá voda <sup>2)</sup>	max. 60 °C
Kapacita	Jídelní soupravy	9

<sup>1)</sup> Přívodní hadici připojte ke kohoutku se závitem 3/4".

<sup>2)</sup> Pokud odebíráte horkou vodu z alternativních zdrojů (např. solární panely, větrná energie), použijte tuto horkou vodu ke snížení spotřeby energie.

## TARTALOMJEGYZÉK

- 23 BIZTONSÁGI INFORMÁCIÓK
- 25 TERMÉKLEÍRÁS
- 26 KEZELŐPANEL
- 27 PROGRAMOK
- 28 KIEGÉSZÍTŐ FUNKCIÓK
- 29 AZ ELSŐ HASZNÁLAT ELŐTT
- 32 NAPI HASZNÁLAT
- 35 ÁPOLÁS ÉS TISZTÍTÁS
- 36 HIBAEHÁRÍTÁS
- 39 ÜZEMBE HELYEZÉS
- 40 MŰSZAKI INFORMÁCIÓK

## KÖRNYEZETVÉDELMI TUDNIVALÓK

A következő jelzéssel ellátott anyagokat hasznosítsa újra: ♻️. Újrahasznosításhoz tegye a megfelelő konténerekbe a csomagolást.



Járuljon hozzá környezetünk és egészségünk védelméhez, és hasznosítsa újra az elektromos és elektronikus hulladékot. A  tilító szimbólummal ellátott készüléket ne dobja a háztartási hulladék közé. Juttassa el a készüléket a helyi újrahasznosító telepre, vagy lépjen kapcsolatba a hulladékkezelésért felelős hivatallal.

## HONLAPUNKON AZ ALÁBBI INFORMÁCIÓK ÁLLNAK RENDELKEZÉSÉRE:

- Termékek
- Kiadványok
- Felhasználói kézikönyvek
- Hibaelhárítás
- Szerviz információk

[www.aeg.com](http://www.aeg.com)

## AZ ÚTMUTATÓBAN HASZNÁLT SZIMBÓLUMOK

-  Figyelem - Fontos biztonsági információk.
-  Általános információk és tanácsok
-  Környezetvédelmi információk

A változtatások jogát fenntartjuk.

## AZ ÖN ELÉGEDETTSÉGE ÉRDEKÉBEN

Köszönjük, hogy megvásárolta ezt az AEG készüléket. Reméljük, hogy készülékünk kifogástalan teljesítményével hosszú éveken át elégedett lesz. Pontosan ezért alkalmaztunk olyan innovatív technológiákat és jellemzőket, melyek a mindennapi teendőket nagymértékben megkönnyítik, és amelyeket más készülékeken nem talál meg. Kérjük, szánjon néhány percet az útmutató végigolvasására, hogy a maximumot hozhassa ki készülékéből.

## KIEGÉSZÍTŐ TARTOZÉKOK ÉS SEGÉDANYAGOK

Az AEG webáruházban mindent megtalál, ami ahhoz szükséges, hogy AEG készülékeinek ragyogó külsejét és tökéletes működését fenntartsa. Ezzel együtt széles választékban kínáljuk a legszigorúbb szabványoknak és az Ön minőségi igényeinek megfelelően tervezett és kivitelezett egyéb kiegészítő tartozékokat - a különleges főzőedényektől az evőeszköz kosarakig, az edénytartóktól a fehérnemű-zsákokig...



Látogassa meg webáruházunkat az alábbi címen:  
[www.aeg.com/shop](http://www.aeg.com/shop)

## VÁSÁRLÓI TÁMOGATÁS ÉS SZERVIZ

Javasoljuk az eredeti alkatrészek használatát.

Ha a szervizhez fordul, legyenek kéznél a következő adatok. Az információ az adattáblán található.

Típus \_\_\_\_\_

Termékszám \_\_\_\_\_

Sorozatszám \_\_\_\_\_



## BIZTONSÁGI INFORMÁCIÓK

Az üzembe helyezés és használat előtt, gondosan olvassa el a mellékelt útmutatót. A nem megfelelő üzembe helyezés vagy használat által okozott károkért nem vállal felelősséget a gyártó. További utánanézés érdekében tartsa elérhető helyen az útmutatót.

### GYERMEKEK ÉS FOGYATÉKKAL ÉLŐ SZEMÉLYEK BIZTONSÁGA



#### VIGYÁZAT

Fulladás, sérülés vagy tartós rokkantság kockázata.

- Ne engedje, hogy a készüléket csökkent fizikai, értelmi vagy mentális képességű, illetve megfelelő tapasztalatok és ismeretek híján lévő személy használja, beleértve a gyermekeket is. A biztonságukért felelős személy felügyelje őket, illetve a készülék használatára vonatkozóan biztosítson útmutatót számukra. Ne hagyja, hogy gyerekek játsszanak a készülékkel.
- Minden csomagolóanyagot tartson a gyermekektől távol.
- Minden mosószert tartson távol a gyermekektől.
- A gyermekeket és kedvenc háziállatokat tartsa távol a készüléktől, amikor az ajtaja nyitva van.

### ÜZEMBE HELYEZÉS



#### VIGYÁZAT

Ezt a készüléket szakképzett vagy hozzáértő személynek kell üzembe helyeznie.

- Távolítsa el az összes csomagolást.
- Ne helyezzen üzembe és ne használjon sérült készüléket.
- Ne helyezze üzembe a készüléket olyan helyen, ahol a hőmérséklet 0°C alatt van.
- Tartsa be a készülékhez mellékelt szerelési útmutatót.

### Vízhálózatra csatlakoztatás

- Ellenőrizze, hogy nem okoz-e sérülést a vízcsöveknek.
- Mielőtt új vagy hosszabb idő óta nem használt csövekhez csatlakoztatja a készüléket, addig

folyassa a vizet, amíg az teljesen ki nem tisztul.

- A készülék első használata előtt ellenőrizze, hogy nincs-e szivárgás.

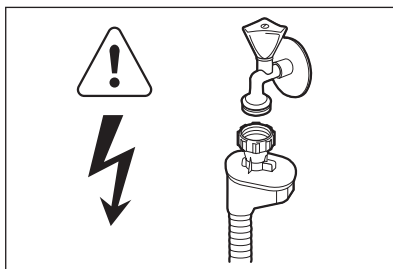

#### VIGYÁZAT

Veszélyes feszültség.

A befolyócső biztonsági szeleppel, valamint dupla bevonattal ellátott belső vezetékkel rendelkezik.

- Ha a befolyócső megsérül, akkor azonnal húzza ki a csatlakozódugót a fali csatlakozóaljzatból. Forduljon szervizhez a befolyócső cseréje érdekében.

### Elektromos csatlakoztatás



#### VIGYÁZAT

Tűz- és áramütésveszély.

- A készüléket kötelező földelni.
- Ellenőrizze, hogy az adattáblán szereplő elektromossági adatok megfelelnek-e a háztartási hálózati áram paramétereinek. Ha nem, forduljon szakképzett villanyszerelőhöz.
- Mindig megfelelően felszerelt, érintésbiztos aljzatot használjon.
- Ne használjon dugaszátalakítót és vezeték-hosszabbítót.
- Ügyeljen a hálózati csatlakozódugó és a hálózati kábel épségére. Ha a hálózati kábel cseréjére szorul, forduljon a márkaszervizhez vagy villanyszerelőhöz.
- Csak az üzembe helyezés befejezése után csatlakoztassa a hálózati csatlakozódugót a hálózati csatlakozóaljzatba. Üzembe helyezés után biztosítsa a hálózati dugasz könnyű elérhetőségét.
- Amikor kihúzza a készülék hálózati vezetékét, soha ne a vezetékét fogja meg. Mindig a dugasznál fogva húzza ki.

## HASZNÁLAT



### VIGYÁZAT

Sérülésveszély.

- Háztartási környezetben használja e készüléket.
- Ne változtassa meg a készülék műszaki jellemzőit.
- Lefelé fordítva vagy vízszintes irányba tegye a késeket és a hegyes evőeszközöket az evőeszközkosárba.
- A beleütközés elkerülésének megelőzésére, ne hagyja nyitva felügyelet nélkül a készülék ajtaját.
- Ne üljön vagy álljon rá a nyitott ajtóra.
- Veszélyesek a mosogatógépben használt mosogatószeresek. Tartsa be a mosogatószer csomagolásán feltüntetett utasításokat.
- Ne igyon a készülékben lévő vízből, és ne játszon vele.
- Az edényeket a mosogatógépből csak a mosogatóprogram lejárta után vegye ki. Mosogatószer maradhat az edényeken.



### VIGYÁZAT

Aramütés, tűz és égésveszély.

- Ne tegyen gyúlékony anyagot, vagy gyúlékony anyaggal szennyezett tárgyat a készülékbe, annak közelébe, illetve annak tetejére.
- A készülék tisztításához ne használjon vízszagot vagy gőzt.
- A készülékből forró gőz szabadulhat ki, ha az ajtót mosogatóprogram futtatása közben kinyitja.

## ÁRTALMATLANÍTÁS



### VIGYÁZAT

Sérülés- vagy fulladásveszély.

- Bontsa a készülék hálózati csatlakozását.
- Vágja át a hálózati kábelt, és tegye a hulladékba.
- Szerelje le az ajtókilincset, hogy megakadályozza gyermekek és kedvenc állatok készülékben rekedését.



## TERMÉKLEÍRÁS

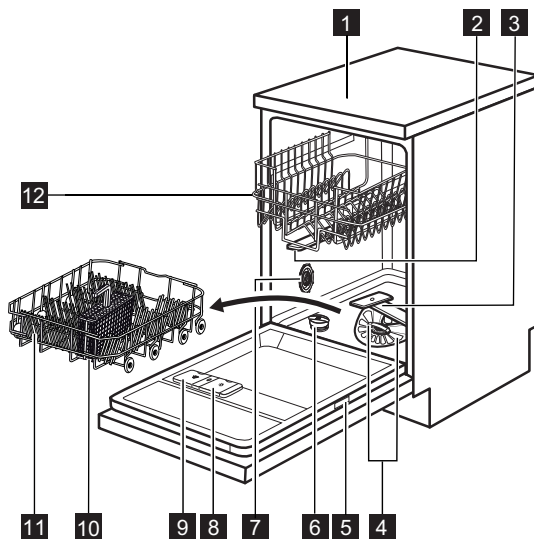



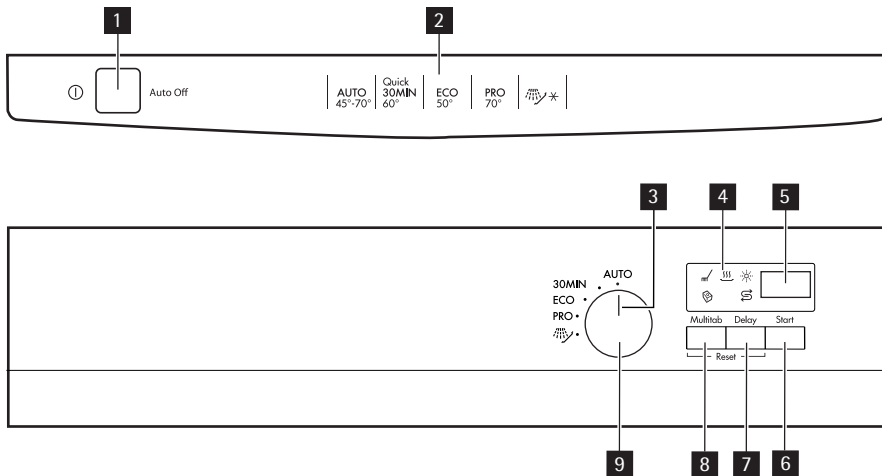

- 1** Munkafelület
- 2** Felső szórókar
- 3** Alsó szórókar
- 4** Szűrők
- 5** Adattábla
- 6** Sótartály
- 7** Vízkeménység-tárcsa
- 8** Öblítőszer-adagoló
- 9** Mosogatószer-adagoló
- 10** Evőeszköztartó
- 11** Alsó kosár
- 12** Felső kosár

## KEZELŐPANEL



- 1** Be/ki gomb
- 2** Program mutató
- 3** Programjelölő
- 4** Visszajelzők
- 5** Kijelzés

- 6** Start gomb
- 7** Delay gomb
- 8** Multitab gomb
- 9** Programválasztó gomb

Visszajelzők	Leírás
	Mosogatási fázis visszajelző.
	Szárítási fázis visszajelző.
	Öblítőszer visszajelző. A program működése során ez a visszajelző nem világít.
	Só visszajelző. A program működése során ez a visszajelző nem világít.
	Multitab jelzőfény.

## PROGRAMOK

Program <sup>1)</sup>	Szennyezettség mértéke Töltet típusa	Programfázisok	Energiafogy. (kWh)	Víz (l)
<b>AUTO</b> <sup>2)</sup>	Összes Edények, evőesz- közők, lábasok és fazekak	Előmosás Főmosogatás 45 °C-on vagy 70 °C-on Öblítés Szárítás	0.7 - 1.3	- 16
<b>30MIN</b> <sup>3)</sup>	Friss szennyezett- ség Edények és evőeszközök	Főmosogatás 60 °C-on Öblítés	0.8	8
<b>ECO</b> <sup>4)</sup>	Normál szennye- zettség Edények és evőeszközök	Előmosás Főmosogatás 50 °C-on Öblítés Szárítás	0.8 - 0.9	8 - 9
<b>PRO</b> <sup>5)</sup>	Erős szennyezett- ség Edények, evőesz- közők, lábasok és fazekak	Előmosás Főmosogatás 70 °C-on Öblítés Szárítás	1.2 - 1.3	13 - 14
 <sup>6)</sup>	Összes	Előmosás	0.01	3

1) A kijelző a program időtartamát mutatja.

A víz nyomása és hőmérséklete, a hálózati feszültség ingadozásai és az edények mennyisége módosíthatja a program időtartamát és a fogyasztási értékeket.

2) A készülék érzékeli a kosarakba helyezett edények mennyiségét és szennyezettségét. Automatikusan beállítja a szükséges hőmérsékletet és a vízmennyiséget, az energiafogyasztást és a program időtartamát.

3) Ezzel a programmal frissen szennyezett edényeket mosogathat el. Rövid idő alatt is kiváló eredményt nyújt.

4) Ezt a programot használják tesztprogramként a bevizsgáló intézetek. A programmal a leghatékonyabb víz- és áramfelhasználás mellett mosogathatja el a normál mértékben szennyezett edényeket és evőeszközöket. A tesztadatok megtalálhatók kiadványunkban.

5) A jobb higiéniai eredmény elérése érdekében, e program egy magas hőmérsékletű öblítési fázissal rendelkezik. Az öblítési fázis során a hőmérséklet 70 °C-on marad 10–14 percig.

6) Ezzel a programmal gyorsan leöblítheti az edényeket. Így megakadályozza, hogy az ételmaradék rászáradjon az edényekre, és kellemetlen szagok képződjenek. Ehhez a programhoz ne használjon mosogatószert.

# KIEGÉSZÍTŐ FUNKCIÓK

## MULTITAB FUNKCIÓ

Csak kombinált mosogatószer-tabletták esetében aktiválja e funkciót.

E funkció leállítja az öblítőszer és a só betöltését. Nem világítanak a hozzátartozó visszajelzők. Nőhet a program időtartama.

### A Multitab funkció bekapcsolása



A mosogatóprogram indítása előtt kapcsolja be vagy ki a Multitab funkciót. A funkciót a program működése közben nem lehet be- vagy kikapcsolni.

1. A készülék bekapcsolásához nyomja meg a be/ki gombot.
2. Győződjön meg arról, hogy a készülék beállítás üzemmódban van-e. Lásd a „PROGRAM KIVÁLASZTÁSA ÉS ELINDÍTÁSA” című részt.
3. Nyomja meg a **Multitab** gombot (aMultitab visszajelző világítani kezd).



A funkció addig marad aktív, amíg ki nem kapcsolja. Nyomja meg a **Multitab** gombot (aMultitab visszajelző elalszik).

**Ha befejezi a kombinált mosogatószer-tabletták használatát, a következő lépéseket végezze el különálló mosogatószer, öblítőszer és regeneráló só használatának megkezdése előtt:**

1. Kapcsolja ki a Multitab funkciót.
2. Állítsa a vízlágyítót a legmagasabb szintre.
3. Ellenőrizze, hogy tele van-e a sótartály és az öblítőszer-adagoló.
4. Öblítőszer és edények nélkül indítsa el a leg-rövidebb öblítési fázist tartalmazó programot.
5. Állítsa be a vízlágyítót lakóhelye vízkeménységének megfelelően.
6. Állítsa be az adagolt öblítőszer mennyiségét.

## AZ ELSŐ HASZNÁLAT ELŐTT

1. Ellenőrizze, hogy a vízlágyító szintje megfelelő-e a környékén használt víz keménységének. Szükség esetén módosítsa a vízlágyító beállítását. A használt víz keménységére vonatkozó tájékoztatásért lépjen kapcsolatba a helyi vízszolgáltatóval.
2. Töltse fel sótartályt.
3. Töltse fel az öblítőszer-adagolót.
4. Nyissa ki a vízcsapot
5. A készülékben gyártási maradványok lehetnek. Az eltávolításukhoz indítson el egy mosogatóprogramot. Ne használjon mosogatószert, és ne töltsön meg a kosarakat.



Ha kombinált mosogatószer-tablettákat használ, akkor aktiválja a Multitab funkciót. Ezek a tabletták mosogatószert, öblítőszeret és regeneráló sót tartalmaznak. Győződjön meg arról, hogy e tabletták megfelelnek-e a környékén lévő vízkeménységnek. Nézze meg a termék csomagolásán található útmutatásokat.

## A VÍZLÁGYÍTÓ BEÁLLÍTÁSA

Nagy mennyiségű ásványi anyagot tartalmaz a kemény víz, mely károsíthatja a készüléket, és gyenge mosási eredmény érhető el vele. A vízlágyító semlegesíti ezen ásványi anyagokat. A regeneráló só tartja tisztán és jó állapotban a vízlágyítót. A helyes vízlágyító szint beállításához a táblázatot nézze meg. Ez biztosítja, hogy megfelelő mennyiségű regeneráló sót és vizet használjon a vízlágyító.



Manuálisan és elektronikusan kell beállítania a vízlágyítót.

Víz keménység				Vízlágyító beállítás	
Német fok (°dH)	Francia fok (°fH)	mmol/l	Clarke fok	Kézi mosogató	Elektronika
51 - 70	91 - 125	9.1 - 12.5	64 - 88	2 1)	10
43 - 50	76 - 90	7.6 - 9.0	53 - 63	2 1)	9
37 - 42	65 - 75	6.5 - 7.5	46 - 52	2 1)	8
29 - 36	51 - 64	5.1 - 6.4	36 - 45	2 1)	7
23 - 28	40 - 50	4.0 - 5.0	28 - 35	2 1)	6
19 - 22	33 - 39	3.3 - 3.9	23 - 27	2 1)	5 1)
15 - 18	26 - 32	2.6 - 3.2	18 - 22	1	4
11 - 14	19 - 25	1.9 - 2.5	13 - 17	1	3
4 - 10	7 - 18	0.7 - 1.8	5 - 12	1	2
< 4	< 7	< 0.7	< 5	1 2)	1 2)

1) Gyári helyzet.

2) Ezen a szinten ne használjon só.

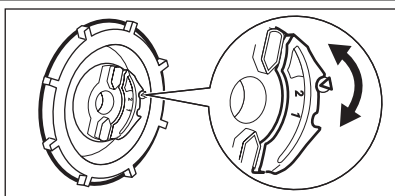

## Manuális beállítás







A vízkeménység-tárcsát forgassa el az 1. vagy 2. állásba.

## Elektronikus beállítás

1. A készülék bekapcsolásához nyomja meg a be/ki gombot.
2. Győződjön meg arról, hogy a készülék beállítás üzemmódban van-e. Lásd a „PROGRAM KIVÁLASZTÁSA ÉS ELINDÍTÁSA” című részt.
3. Forgassa el a programválasztó gombot, amíg a kijelzőn két vízszintes állapotjelző sáv nem jelenik meg.
4. Egyszerre nyomja meg, és tartsa lenyomva a **Multitab** és a **Delay** gombokat, amíg a  ,

 és a  visszajelzők villogni nem kezdenek.

5. Nyomja meg a **Multitab** gombot.
  - Az  és a  kijelzők kialszanak.
  - A  visszajelző továbbra is villog.
  - A kijelzőn a vízlágyító beállítása látható. Példa:   = 5. szint
6. Többször nyomja meg a **Multitab** gombot a beállítás módosításához.
7. A megerősítéshez kapcsolja ki a készüléket.

## A SÓTARTÁLY FELTÖLTÉSE

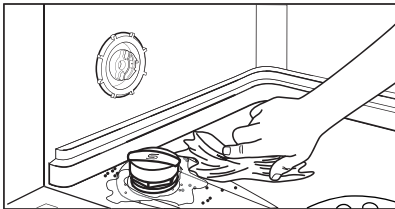
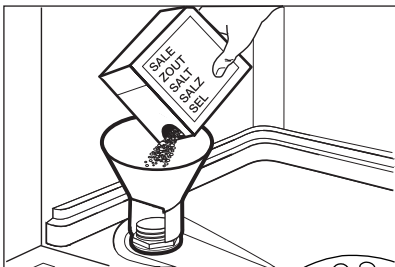

### FIGYELEM

Csak mosogatógéphez ajánlott regeneráló só használjon. Egyéb termékek károsodást okozhatnak a készülékben. Víz és só juthat ki a töltés során a sótartályból. Korrozíóveszély. Ennek megakadályozására, a sótartály töltése után indítson el egy programot.

1. Csavarja le a kupakot az óramutató járásával ellenkező irányba, és nyissa ki a sótartályt.
2. Öntsön 1 liter vizet a sótartályba (csak az első alkalommal).
3. Töltse fel a sótartályt regeneráló sóval.
4. Távolítsa el a sótartály nyílása körül lévő só.
5. A sótartály visszazárásához tekerje a kupakot az óramutató járásával megegyező irányba.

## AZ ÖBLÍTŐSZER-ADAGOLÓ TÖLTÉSE

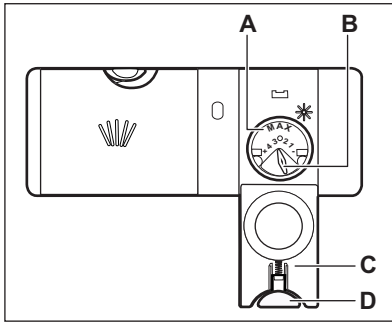

### FIGYELEM

Csak mosogatógépekhez való márkás öblítőszeret használjon. Egyéb termékek károsodást okozhatnak a készülékben.



Az utolsó öblítési fázis során az öblítőszer elősegíti az edények csík- és foltmentes szárítását.

1. Nyomja meg a kioldó gombot (D) a fedél (C) felnyitására.
2. Töltse fel az öblítőszer-adagolót (A), de ne lépje túl a 'max' jelzést.
3. A kilöttyent öblítőszeret nedvsvízó törölkendővel távolítsa el, hogy a mosogatóprogram alatt megakadályozza a túlzott habképződést.
4. Zárja le a fedelet. Ellenőrizze, hogy reteszelő helyzetben van-e a kioldó gomb.



Elfordíthatja az adagolt mennyiség választókapcsolót (B) 1 (legkisebb mennyiség) és 4 (legnagyobb mennyiség) helyzetek közötti beállítására.

## NAPI HASZNÁLAT

1. Nyissa ki a vízcsapot.
2. A készülék bekapcsolásához nyomja meg a be/ki gombot. Győződjön meg arról, hogy a készülék beállítási módban van-e. Nézze meg a „PROGRAM KIVÁLASZTÁSA ÉS ELINDÍTÁSA” című részt.
  - Ha világít a só visszajelző, akkor töltsse fel a sótartályt.
  - Ha világít az öblítőszer-adagoló visszajelző, akkor töltsse fel az öblítőszer-adagolót.
3. Pakolja meg megfelelően a kosarakat.
4. Töltsse be a mosogatószeret.
5. Állítsa be és indítsa el a töltet és a szennyeződés típusának megfelelő programot.

### PAKOLJA MEG MEGFELELŐEN A KOSARAKAT.



A mellékelt tájékoztatóban nézzen meg a kosarak feltöltésére vonatkozó példákat.

- Csak mosogatógépbbe tehető darabok mosogatására használja a készüléket.

### A MOSOGATÓSZER HASZNÁLATA

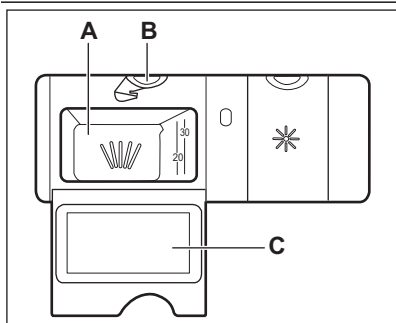

#### FIGYELEM

Csak mosogatógépekhez készült mosogatószereket használjon.

1. Nyomja meg a kioldó gombot (B) a fedél (C) felnyitásához.
2. Tegyen mosogatószert az adagolóba (A).
3. Ha előmosogatási fázissal rendelkező mosogatóprogramot használ, tegyen egy kevés mosogatószert a készülék ajtajának belsejébe.
4. Ha mosogatószer-tablettát használ, tegye a tablettát a mosogatószer-adagolóba (A).
5. Zárja le a fedelet. Ellenőrizze, hogy reteszelt állapotban van-e a kioldó gomb.



Ne használjon a szükségesnél több mosogatószert. További információkért olvassa el a mosogatószer csomagolásán található útmutatásokat.



A rövid programok alatt nem oldódnak fel teljesen a mosogatószer-tabletták, és a mosogatószer maradványok az edényeken maradhatnak. Hosszú programok esetén célszerű mosogatószer-tablettákat használni.



## PROGRAM KIVÁLASZTÁSA ÉS ELINDÍTÁSA

### Beállítási mód

A következő műveletek esetében a készüléknek beállítás üzemmódban kell lennie.

A készülék beállítási módban van az aktiválás után:

- Az összes fázisjelző fény világítani kezd.
- Az utoljára beállított mosogatóprogram ideje villogni kezd a kijelzőn.

Ha más állapot látható a kezelőpanelen, akkor egyidejűleg nyomja meg és addig tartsa meg nyomva a **Multitab** és a **Delay** gombot, amíg beállítási módba nem kerül a készülék.

### Egy program késleltetett indítás nélküli indítása

1. Nyissa ki a vízcsapot.
2. A készülék bekapcsolásához nyomja meg a be/ki gombot.
3. Csukja be a készülék ajtaját.
4. Győződjön meg arról, hogy a készülék beállítás üzemmódban van-e.
5. Forgassa addig a programválasztó gombot, míg a programjelölő a kiválasztott programhoz nem ér.
  - A program időtartama nem villog a kijelzőn.
  - A beállított mosogatóprogram fázis visszajelzői világítanak.
6. Nyomja meg a **Start** gombot. A program elindul.
  - Csak az aktív fázis visszajelzője világít.
  - A program időtartama látható a kijelzőn, mely 1 perces lépésekben csökken.

### Egy program késleltetett indítással való indítása

1. Állítsa be a programot.
2. Annyiszor nyomja meg a **Delay** gombot, amíg a beállítani kívánt késleltetés meg nem jelenik a kijelzőn (1 és 24 óra között).
  - A késleltetési idő villog a kijelzőn.
3. Nyomja meg a **Start** gombot. Elkezdődik a visszaszámlálás.
  - 1 órás lépésekben jelenik meg a kijelzőn a késleltetett indítás visszaszámlálása.

- A beállított program állapot visszajelzői kialszanak.
- Amikor a visszaszámlálás befejeződött, automatikusan megkezdődik a mosogatóprogram végrehajtása.
  - Bekapcsol az aktív fázis visszajelzője.

### Az ajtó kinyitása a készülék működése közben

Ha kinyitja az ajtót, akkor leáll a készülék. Amikor ismét becsukja az ajtót, a működés a megszakítási ponttól folytatódik.

### A Késleltetett indítás leállítása visszaszámlálás közben

- Annyiszor nyomja meg a **Delay** gombot, amíg:
- A kijelző a program időtartamát nem mutatja.
  - Világítani nem kezdenek a fázisjelzők.
  - A program elindul.

### A program törlése

Egyidejűleg nyomja meg, és addig tartsa meg nyomva a **Multitab** és **Delay** a gombot, amíg:

- A program időtartama nem villog a kijelzőn.
- Világítani nem kezdenek a fázisjelzők.



Egy új mosogatóprogram elindítása előtt ellenőrizze, hogy van-e mosogatószer a mosogatószer-adagolóban.

### Miután a program véget ért

A mosogatóprogram befejezése után a fázis visszajelzők kialszanak, és a0 látható a kijelzőn.

1. Nyissa ki a készülék ajtaját.
2. A készülék kikapcsolásához nyomja meg a be/ki gombot.
3. Zárja el a vízcsapot.



Ha nem nyomja meg a be/ki gombot, akkor néhány perc elteltével az **Auto Off** eszköz automatikusan kikapcsolja a készüléket. Ez segít az energiafogyasztás csökkentésében.

- Jobb szárítási eredmény eléréséhez tartsa a készülék ajtaját nyitva néhány percig.
- A kikapcsolás előtt várja meg, amíg az edények kihűlnek. A forró edények könnyebben megsérülnek.
- Először az alsó kosarat, majd a felső kosarat ürítse ki.



Lehetséges, hogy víz van a készülék oldalfalain és ajtaján. A rozsdamentes acél hamarabb lehűl, mint az edények.

# ÁPOLÁS ÉS TISZTÍTÁS



## VIGYÁZAT

Karbantartás előtt kapcsolja ki a készüléket, és húzza ki a hálózati csatlakozódugót a csatlakozóaljzatból.



Az elszennyeződött szűrők és az eltömődött szórókarok rontják a mosogatás eredményességét. Rendszeresen ellenőrizze, és szükség esetén tisztítsa meg azokat.

## A SZŰRŐK TISZTÍTÁSA

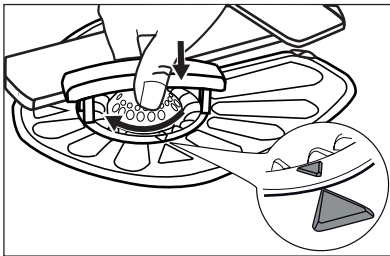
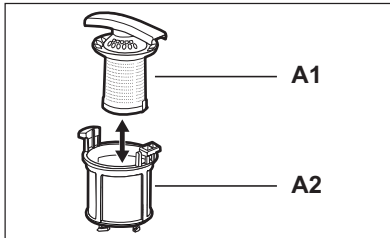
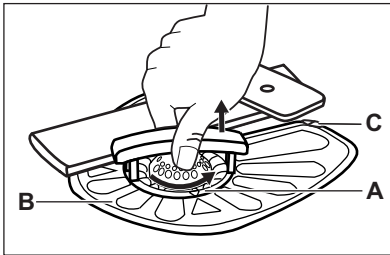

1. Fordítsa óramutató járásával megegyező irányba a szűrőt (A), és vegye ki.
2. A szűrő (A) szétszereléséhez, húzza szét az (A1) és (A2) jelzésű részeket.
3. Vegye ki a szűrőt (B).
4. Vízrel tisztítsa meg a szűrőt.
5. Tegye a szűrőt (B) vissza a helyére. Ellenőrizze, hogy a két vezetősín (C) alatt megfelelően illeszkedik-e.
6. Szerelje össze a szűrőt (A), és tegye a másik szűrőben (B) lévő helyére. Útközéig fordítsa az óramutató járásával megegyező irányba.



A szűrők helytelen elhelyezése gyenge mosogatási eredményeket és a készülék károsodását okozhatja.

## A SZÓRÓKAROK TISZTÍTÁSA

Ne szerelje ki a szórókarokat.

Ha a szórókarok furatai eltömődnének, a szennyeződés megmaradó részét egy hegyes végű tárggyal távolítsa el.

## KÜLSŐ TISZTÍTÁS

A készüléket puha, nedves ruhával tisztítsa.

Csak semleges tisztítószerrel használjon. Ne használjon súrolószerrel, súrolószivacsot vagy oldószereket.

## HIBAEELHÁRÍTÁS

A készülék nem indul el, vagy működés közben leáll.

Először próbálja meg kiküszöbölni a problémát (lásd a táblázatot). Ha nem, forduljon a márkaszervizhez.

**Bizonyos meghibásodások esetén a kijelzőn egy riasztási kód látható:**

- **,10** - A készülék nem tölt be vizet.

- **,20** - A készülék nem ereszt le a vizet.
- **,30** - A túlcsondolás-gátló bekapcsol.



### VIGYÁZAT

Mielőtt elvégeznék az alábbi ellenőrzéseket, kapcsolja ki a készüléket.

Jelenség	Lehetséges ok	Lehetséges megoldás
A program nem indul el.	A hálózati csatlakozódugó nincs megfelelően csatlakoztatva a hálózati csatlakozóaljzatba.	Csatlakoztassa megfelelően a csatlakozódugót.
	A készülék ajtaja nyitva van.	Csukja be a készülék ajtaját.
	Nem nyomta meg a <b>Start</b> gombot.	Nyomja meg a <b>Start</b> gombot.
	A biztosítódobozban kiolvadt a biztosíték.	Cserélje ki a biztosítékot, vagy kapcsolja fel a megszakítót.
	Késleltetett indítás van beállítva.	Törölje a késleltetett indítást, vagy várja meg a visszazámlálás befejeződését.
A készülék nem tölt be vizet.	A vízcsap zárva van.	Nyissa ki a vízcsapot.
	A víznyomás túl alacsony.	Forduljon a helyi vízszolgáltatóhoz.
	A vízcsap eltömődött vagy vízköves.	Tisztítsa ki a vízcsapot.
	Eltömődött a befolyócső szűrője.	Tisztítsa meg a szűrőt.
	Összehurkolódott vagy meghajlott a befolyócső.	Ellenőrizze, hogy megfelelő-e a cső beszerelése.
	A túlcsondolás-gátló bekapcsol. Vízszívárgás lépett fel a készülékben.	Zárja el a vízcsapot, és forduljon a márkaszervizhez.
	A készülék nem ereszt le a vizet.	A szifon eltömődött.
	Összehurkolódott vagy meghajlott a vízleeresztő cső.	Ellenőrizze, hogy megfelelő-e a cső beszerelése.

Ellenőrzés után kapcsolja be a készüléket. A program a megszakítási ponttól folytatódik. Ha a probléma ismét jelentkezik, akkor forduljon a márkaszervizhez.







Ha a kijelző a fentiekől eltérő riasztási kódot mutat, forduljon a márkaszervizhez.

## A MOSOGATÁS ÉS A SZÁRÍTÁS EREDMÉNYE NEM KIELÉGÍTŐ

Jelenség	Lehetséges ok	Lehetséges megoldás
Az edények nem tiszták.	A szűrők eltömődtek.	Tisztítsa meg a szűrőket.
	Nincsenek megfelelően össze- és beszerelve a szűrők.	Ellenőrizze, hogy megfelelő-e a szűrők össze- és beszerelése.
	Eltömődtek a szórókarok.	Egy vékony, hegyes tárggyal távolítsa el a megmaradt szennyeződést.
	A kiválasztott program nem felel meg a töltet és a szennyeződés típusának.	Ellenőrizze, hogy megfelelő-e a program az ilyen típusú töltet és a szennyeződés esetében.
	Az edények nem megfelelően vannak a kosarakba helyezve. Nem lehet minden darabot a vízzel lemosni.	Ellenőrizze, hogy megfelelő-e a darabok helyzete a kosarakban, valamint a víz könnyen moshatja-e azokat.
	A szórókarok nem tudnak szabadon mozogni.	Ellenőrizze, hogy megfelelő-e a darabok helyzete a kosarakban, valamint nem akadályozzák-e a szórókar mozgását.
	Nem volt elegendő a mosogatószer.	A program indítása előtt ellenőrizze, hogy megfelelő mennyiségű mosogatószert tett-e az adagolóba.
	Nem volt mosogatószer a mosogatószer-adagolóban.	A program indítása előtt ellenőrizze, hogy tett-e mosogatószert az adagolóba.
Vízkezelési maradványok vannak az edényeken.	A sótartály üres.	Ellenőrizze, hogy van-e regeneráló só a sótartályban.
	A vízlágyító beállított szintje helytelen.	Ellenőrizze, hogy a vízlágyító szintje megfelelő-e a környékén használt víz keménységének.
	Laza a sótartály kupakjának rögzítése.	Húzza meg a kupakot.
Fehéres csíkok és szennyeződések vagy kékes réteg látható a poharakon és edényeken.	Túl nagy volt az adagolt öblítő-szer mennyisége.	Csökkentse az adagolt öblítő-szer mennyiségét
	Túl sok volt a mosogatószer.	A program indítása előtt ellenőrizze, hogy megfelelő mennyiségű mosogatószert tett-e az adagolóba.

Jelenség	Lehetséges ok	Lehetséges megoldás
Vízcseppek száradási nyomai láthatóak a poharakon és az edényeken.	Túl kicsi volt az adagolt öblítőszert mennyisége.	Növelje az adagolt öblítőszert mennyiségét.
	Lehet, hogy a mosogatószer minősége az oka.	Próbáljon ki másik márkájú mosogatószer.
Nedvesek az edények.	<ul style="list-style-type: none"> <li>Nincs szárító szakasza a programnak.</li> <li>Egy alacsony hőmérsékletű szárítási szakasza van a programnak.</li> </ul>	Jobb szárítási eredmény eléréséhez tartsa az ajtót nyitva néhány percig.
Az edények nedvesek és homályosak.	Az öblítőszert-adagoló üres.	Ellenőrizze, hogy van-e öblítőszert az öblítőszert-adagolóban.
	Lehet, hogy az öblítőszert minősége az oka.	Próbáljon ki másik márkájú öblítőszert.
	Lehet, hogy a kombinált mosogatószer-tabletta minősége az oka.	<ul style="list-style-type: none"> <li>Próbáljon ki másik márkájú kombinált mosogatószer-tablettát.</li> <li>Aktiválja az öblítőszert-adagoló funkciót, majd használja együtt az öblítőszert és a kombinált mosogatószer-tablettát.</li> </ul>

### Az öblítőszert-adagoló bekapcsolása aktivált multitab funkcióval együtt

1. A készülék bekapcsolásához nyomja meg a be/ki gombot.
2. Győződjön meg arról, hogy a készülék beállítás üzemmódban van-e. Lásd a „PROGRAM KIVÁLASZTÁSA ÉS ELINDÍTÁSA” című részt.
3. Forgassa el a programválasztó gombot, amíg a kijelzőn két vízszintes állapotjelző sáv nem jelenik meg.
4. Egyszerre nyomja meg, és tartsa lenyomva a **Multitab** és a **Delay** gombokat, amíg a , , és a  visszajelzők villogni nem kezdenek.
5. Nyomja meg a **Delay** gombot.
  - Az  és a  kijelzők kialszanak.
  - A  visszajelző továbbra is villog.
  - A kijelzőn az öblítőszert-adagoló beállítása látható.

6. Többször nyomja meg a **Delay** gombot a beállítás módosításához.
7. A megerősítéshez kapcsolja ki a készüléket.

<i>0 d</i>	Kikapcsolva
<i>1 d</i>	Be

## ÜZEMBE HELYZÉS



### VIGYÁZAT

Tekintse meg a „BIZTONSÁGI INFORMÁCIÓK” részt.

## BEÉPÍTÉS KONYHAI MUNKAPULT ALÁ

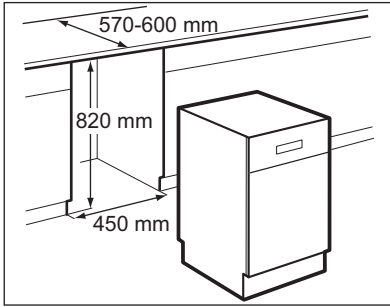

1. Ügyeljen arra, hogy a fülke méretei megegyezzenek az ábrán látható méretekkel.
2. A készüléket vízcsap és lefolyó közelében helyezze el.

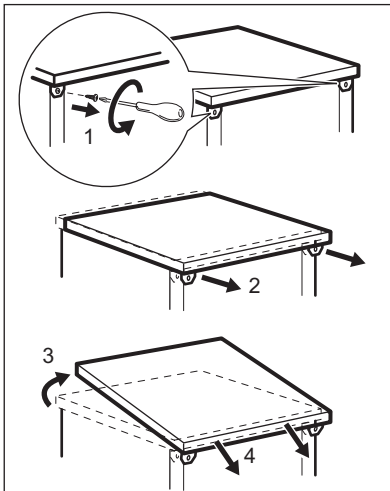

3. Távolítsa el a készülék munkafelületét.
4. A készülék megfelelő vízszintbe állításához engedje ki, vagy húzza meg az állítható lábakat.

Megfelelően vízszintbe állított készüléknél az ajtó megfelelően záródik és szigetel.

5. Szerelje be a készüléket a konyhai munkafelület alá.

## VÍZLEERESZTÉS CSATLAKOZTATÁSA

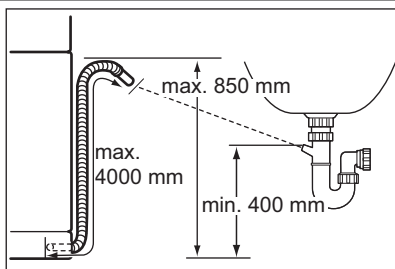

### Csatlakoztassa a kifolyótömlőt:

- A szifonhoz. Rögzítse a kifolyótömlőt a konyhai munkafelület alá. Ez megakadályozza, hogy a szennyvíz a mosogatótálcából visszafolyjon a készülékbe.

- Egy szellőzőlyukkal ellátott állócsőhöz, melynek belső átmérője minimum 40 mm.

Távolítsa el a mosogatótálca dugóját, amikor a készülék kiengedi a vizet. Ez megakadályozza, hogy a víz visszafolyjon a készülékbe.

A kifolyótömlő hosszabbítója nem lehet hosszabb 2 méternél, és ugyanolyan átmérőjűnek kell lennie, mint a kifolyótömlő.

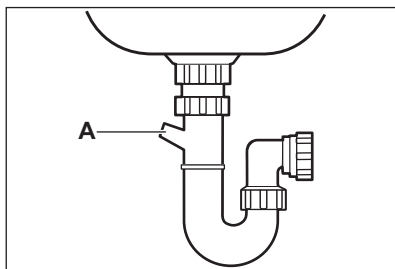

Ha a kifolyótömlőt a mosogató alatti szifonhoz csatlakoztatja, távolítsa el a műanyag membránt (A). A membrán nem teljes eltávolítása a szifon eltömődését okozhatja, és nem megfelelő vízleeresztéshez vezethet.

Ez a készülék visszacsapó szeleppel rendelkezik, amely megakadályozza, hogy a piszkos víz visszajusson készülékbe. Ha a mosogató szifonjába visszacsapó szelep van beépítve, a megfelelő vízleeresztés érdekében távolítsa el azt.

## MŰSZAKI INFORMÁCIÓK

Méretek	Szélesség / Magasság / Mélység (mm)	446 / 850 / 610
Elektromos csatlakoztatás	Lásd az adattáblát.	
	Feszültség	220-240 V
	Frekvencia	50 Hz
Hálózati víznyomás	Min. / max. (bar / MPa)	(0.5 / 0.05) / (8 / 0.8)
Vízellátás <sup>1)</sup>	Hidegvíz vagy melegvíz <sup>2)</sup>	max. 60°C
Kapacitás	Teríték	9

<sup>1)</sup> Csatlakoztassa a befolyócsövet egy 3/4"-os csavarmentes csaphoz.

<sup>2)</sup> Ha a melegvíz alternatív energiaforrásokból származik (pl. napelemek, szélenergia), akkor az energiafogyasztás csökkentése érdekében használja a melegvíz-vezetékét.



## OBSAH

- 43 BEZPEČNOSTNÉ POKYNY
- 45 POPIS VÝROBKU
- 46 OVLÁDACÍ PANEL
- 47 PROGRAMY
- 48 VOLITELNÉ FUNKCIE
- 49 PRED PRVÝM POUŽITÍM
- 52 KAŽDODENNÉ POUŽÍVANIE
- 54 OŠETROVANIE A ČISTENIE
- 55 RIEŠENIE PROBLÉMOV
- 58 INŠTALÁCIA
- 59 TEHNIČNE INFORMACIJE

## OCHRANA ŽIVOTNÉHO PROSTREDIA

Materiály označené symbolom ♻️ odovzdajte na recykláciu. Obal hoďte do príslušných kontajnerov na recykláciu.



Chráňte životné prostredie a zdravie ľudí a recyklujte odpad z elektrických a elektronických spotrebičov. Nelikvidujte spotrebiče označené symbolom ♻️ spolu s odpadom z domácnosti. Výrobok odovzdajte v miestnom recyklačnom zariadení alebo sa obráťte na obecný alebo mestský úrad.

## NAVŠTÍVTE NAŠU STRÁNKU, KDE NÁJDETE:

- Produkty
- Brožúry
- Návod na použitie
- Riešenie problémov
- Servisné informácie

[www.aeg.com](http://www.aeg.com)

## LEGENDA

-  Upozornenie - Dôležité bezpečnostné pokyny.
-  Všeobecné informácie a tipy
-  Environmentálne informácia

Vyhradzujeme si právo na zmeny bez predchádzajúceho upozornenia.

## PRE DOKONALÉ VÝSLEDKY

Ďakujeme vám, že ste si vybrali tento výrobok značky AEG. Vytvorili sme ho tak, aby vám poskytol dokonalý výkon po mnoho rokov, za pomoci inovačných technológií, ktoré uľahčujú život - vlastností, ktoré u bežných spotrebičov nenájdete. Venujte, prosím, niekoľko minút prečítaniu si tohto návodu, aby ste svoj spotrebič využili čo najlepšie.

## PRÍSLUŠENSTVO A SPOTREBNÝ MATERIÁL

V internetovom obchode AEG nájdete všetko, čo potrebujete, aby vaše spotrebiče AEG skvelo vyzerali a bezchybne pracovali. Spolu so širokou ponukou príslušenstva navrhnutého a vytvoreného podľa najvyšších kvalitatívnych noriem, aké by ste očakávali - od špeciálnych košíkov na príbor, držiakov na fľaše až po vrecká na jemnú bielizeň...



Navštívte náš internetový obchod na [www.aeg.com/shop](http://www.aeg.com/shop)

## STAROSTLIVOSŤ A SLUŽBY ZÁKAZNÍKOM

Odporúčame, aby ste používali originálne náhradné diely.

Pred skontaktovaním servisného oddelenia skontrolujte, či máte k dispozícii tieto informácie. Informácie nájdete na typovom štítku.

Model \_\_\_\_\_

Výrobné číslo \_\_\_\_\_

Sériové číslo \_\_\_\_\_



## BEZPEČNOSTNÉ POKYNY

Pred inštaláciou a používaním spotrebiča si pozorne prečítajte priložený návod na používanie. Výrobca nie je zodpovedný za škody a zranenia spôsobené nesprávnou inštaláciou a používaním. Návod na používanie uchovávajte vždy v blízkosti spotrebiča, aby ste do nich mohli v budúcnosti nahliadnuť.

### BEZPEČNOSŤ DETÍ A ZRANITELNÝCH OSÔB



#### VAROVANIE

Nebezpečenstvo udusenía, poranenia alebo trvalého postihnutia.

- Tento spotrebič nesmú obsluhovať osoby (vrátane detí) so zníženou fyzickou, zmyslovou alebo mentálnou spôsobilosťou ani osoby s nedostatočnými skúsenosťami alebo znalosťami. Tieto osoby musia byť pod dohľadom osoby zodpovednej za ich bezpečnosť alebo ich táto osoba musí poučiť o správnom používaní spotrebiča. Nedovoľte, aby sa deti hrali so spotrebičom.
- Všetky obaly uschovajte mimo dosahu detí.
- Umývacie prostriedky uschovajte mimo dosahu detí.
- Keď sú dverka spotrebiča otvorené, nedovoľte deťom ani domácim zvieratám, aby sa k nemu priblížili.

### INŠTALÁCIA



#### VAROVANIE

Tento spotrebič musí nainštalovať kvalifikovaná a vyškolená osoba.

- Odstráňte všetky obaly.
- Poškodený spotrebič neinštalujte ani nepoužívajte.
- Spotrebič neinštalujte ani nepoužívajte na mieste, kde teplota môže klesnúť pod 0 °C.
- Dodržiavajte pokyny na inštaláciu dodané k spotrebiču.

### Pripojenie na vodovodné potrubie

- Uistite sa, že hadice na vodu nie sú poškodené.
- Pred pripojením spotrebiča k novému potrubiu alebo potrubiu, ktoré sa dlho nepoužívalo, nechajte vodu tiecť, až kým nebude čistá.

- Pri prvom použití spotrebiča skontrolujte, či nikde neuniká voda.

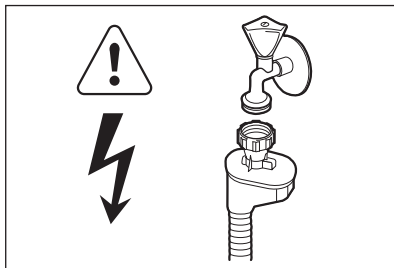

#### VAROVANIE

Nebezpečné napätie.

Prívodná hadica na vodu má bezpečnostný ventil a puzdro s vnútorným elektrickým káblom.

- Ak je prívodná hadica poškodená, okamžite vytiahnite zástrčku zo zásuvky elektrickej siete. Kontaktujte servis, aby vymenil prívodnú hadicu vody.

### Elektrické zapojenie



#### VAROVANIE

Nebezpečenstvo požiaru a zásahu elektrickým prúdom.

- Spotrebič musí byť uzemnený.
- Skontrolujte, či elektrické údaje uvedené na typovom štítku spotrebiča zodpovedajú parametrom elektrickej siete. Ak nie, kontaktujte elektrikára.
- Vždy používajte správne inštalovanú uzemnenú zásuvku.
- Nepoužívajte adaptéry, rozdujky ani predložovacie prívodné káble.
- Uistite sa, že zástrčka a napájací kábel nie sú poškodené. Ak chcete vymeniť sieťový kábel, kontaktujte servis alebo elektrikára.
- Zástrčku zapojte do zásuvky až na konci inštalácie. Skontrolujte, či je napájací elektrický kábel po inštalácii prístupný.
- Pri odpájaní spotrebiča od elektrickej siete neťahajte za napájací kábel. Vždy ťahajte za zástrčku.

## POUŽÍVANIE



### VAROVANIE

Hrozí nebezpečenstvo poranenia.

- Tento spotrebič používajte v domácom prostredí.
- Nemeňte technické charakteristiky tohto spotrebiča.
- Nože a iný ostrý alebo špicatý príbor dajte do košíka na príbor hrotom nadol alebo ho umiestnite v horizontálnej polohe.
- Dvierka spotrebiča nenechávajte otvorené, aby ste na ne nespadli.
- Na otvorené dvierka si nesadajte ani na ne nestúpajte.
- Umývacie prostriedky do umývačky sú nebezpečné. Dodržiavajte bezpečnostné pokyny na obale umývacieho prostriedku.
- Nepite vodu zo spotrebiča a nehrajte sa s ňou.
- Nevyberajte riad zo spotrebiča, kým sa neskončil program. Na riade môže byť umývací prostriedok.



### VAROVANIE

Nebezpečenstvo zásahu elektrickým prúdom, požiaru alebo popálenín.

- Horľavé produkty alebo veci, ktoré obsahujú horľavé látky, nekladajte do spotrebiča, do jeho blízkosti ani naň.
- Na čistenie spotrebiča nepoužívajte prúd vody a paru.
- Ak otvoríte dvierka, keď je spustený program, zo spotrebiča môže uniknúť horúca para.

## LIKVIDÁCIA



### VAROVANIE

Nebezpečenstvo poranenia alebo udušenia.

- Spotrebič odpojte zo sieťovej zásuvky.
- Odrežte prívodný elektrický kábel a zlikvidujte ho.
- Odstráňte západku dvierok, aby ste zabránili uviaznutiu detí a domácich zvierat v spotrebiči.

## POPIS VÝROBKU

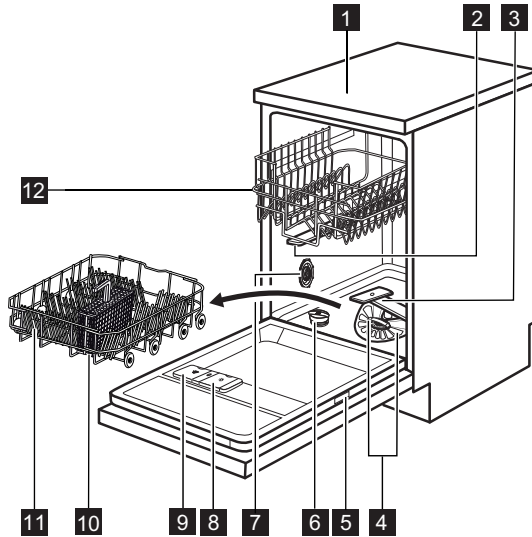

- 1** Pracovná doska
- 2** Horné sprchovacie rameno
- 3** Dolné sprchovacie rameno
- 4** Filtre
- 5** Typový štítok
- 6** Zásobník na soľ
- 7** Volič tvrdosti vody
- 8** Dávkovač leštidla
- 9** Dávkovač umývacieho prostriedku
- 10** Košík na príbor
- 11** Dolný kôš
- 12** Horný kôš

## OVLÁDACÍ PANEL

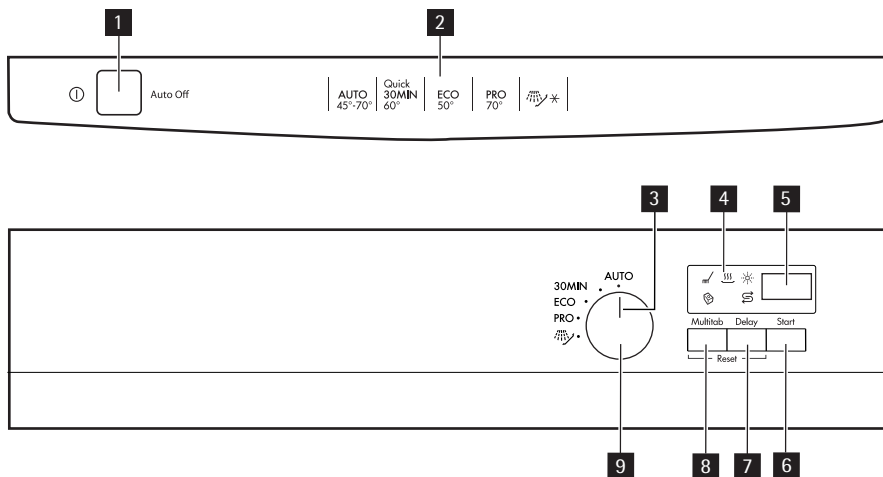

**1** Tlačidlo Zap./Vyp

**2** Popis programov

**3** Symbol programu

**4** Ukazovatele

**5** Displej

**6** Tlačidlo Start

**7** Tlačidlo Delay

**8** Tlačidlo Multitab

**9** Ovládač programov

Ukazovatele	Popis
	Ukazovateľ fázy umývania.
	Ukazovateľ fázy sušenia.
	Ukazovateľ leštidla. Tento ukazovateľ počas programu nesvieti.
	Ukazovateľ soli. Tento ukazovateľ počas programu nesvieti.
	Ukazovateľ Multitab.

## PROGRAMY

Program <sup>1)</sup>	Stupeň znečistenia Druh náplne	Fázy programu	Spotreba (kWh)	Voda (l)
<b>AUTO</b> <sup>2)</sup>	Všetko Porcelán, jedálenský príbor, hrnce a panvice	Predumývanie Umývanie 45 °C alebo 70 °C Oplachovanie Sušenie	0.7 - 1.3	- 16
<b>30MIN</b> <sup>3)</sup>	Nezaschnuté nečistoty Porcelán a jedálenský príbor	Umývanie 60 °C Oplachovanie	0.8	8
<b>ECO</b> <sup>4)</sup>	Bežné znečistenie Porcelán a jedálenský príbor	Predumývanie Umývanie 50 °C Oplachovanie Sušenie	0.8 - 0.9	8 - 9
<b>PRO</b> <sup>5)</sup>	Silné znečistenie Porcelán, jedálenský príbor, hrnce a panvice	Predumývanie Umývanie 70 °C Oplachovanie Sušenie	1.2 - 1.3	13 - 14
 <b>6)</b>	Všetko	Predumývanie	0.01	3

1) Na displeji sa zobrazí dĺžka trvania programu.

Trvanie programu a hodnoty spotreby ovplyvňujú nasledujúce faktory: tlak a teplota vody, kolísanie napätia v elektrickej sieti, voliteľné funkcie a množstvo riadu.

2) Spotrebič rozpoznáva intenzitu znečistenia a množstvo položiek v košoch. Automaticky upravuje teplotu a množstvo vody, spotrebu energie a trvanie programu.

3) S týmto programom môžete umývať čerstvo znečistený riad. Poskytuje dobré výsledky umývania v krátkom čase.

4) Toto je štandardný testovací program pre skúšobne. Tento program zaručuje najúčinnjšie využitie vody a energie pri bežne znečistenom porceláne a príbore. Informácie o teste nájdete v priloženom letáku.

5) Tento program obsahuje fázu oplachovania pri vysokej teplote, aby sa dosiahli hygienickejšie výsledky. Počas fázy oplachovania zostáva teplota na úrovni 70 °C po dobu 10 až 14 minút.

6) Tento program použite na rýchle opláchnutie riadu. Tým zabránite zaschnutiu zvyškov jedla na riade a šíreniu nepríjemných pachov zo spotrebiča.

Pri tomto programe nepoužívajte umývací prostriedok.

## VOLITEĽNÉ FUNKCIE

### FUNKCIA MULTITAB

Túto funkciu aktivujte len vtedy, keď používate kombinované umývacie tablety.

Táto funkcia vypne prívod leštidla a soli. Príslušné ukazovatele sú vypnuté.

Dĺžka programu sa môže predĺžiť.

### Zapnutie funkcie Multitab



Funkciu Multitab zapnite alebo vypnite skôr, ako spustíte umývací program. Táto funkcia sa nedá zapnúť ani vypnúť, kým prebieha program.

1. Stlačením tlačidla Zap./Vyp. spotrebič zapnete.
2. Skontrolujte, či je spotrebič v režime nastavenia. Pozrite si časť „NASTAVENIE A SPUSTENIE PROGRAMU“.
3. Stlačte **Multitab**, ukazovateľ Multitab sa rozsvieti.



Funkcia zostane zapnutá, až kým ju nevypnete. Stlačte **Multitab**, ukazovateľ Multitab zhasne.

**Ak prestanete používať kombinované umývacie tablety a začnete používať samostatný umývací prostriedok, leštidlo a soľ, pred spustením spotrebiča postupujte takto:**

1. Zrušte funkciu Multitab.
2. Zmäkčovač vody nastavte na najvyššiu úroveň.
3. Presvedčte sa, že zásobník na soľ a dávkovač leštidla sú plné.
4. Spustíte najkratší program s fázou oplachovania bez umývacieho prostriedku a bez riadu.
5. Zmäkčovač vody nastavte na tvrdosť vody vo vašej lokalite.
6. Nastavte dávkovanie leštidla.



## PRED PRVÝM POUŽITÍM

1. Skontrolujte, či sa nastavená hladina zmäkčovača vody zhoduje s tvrdosťou vody vo vašej oblasti. V opačnom prípade nastavte zmäkčovač vody. Informácie o tvrdosti vody vo vašej oblasti zistíte v miestnej vodárenskej spoločnosti.
2. Naplňte zásobník na soľ.
3. Naplňte dávkovač leštidla.
4. Otvorte vodovodný ventil.
5. V spotrebiči môžu zostať zvyšky z výroby. Odstráňte ich spustením programu. Nepoužívajte umývací prostriedok a do košíkov nedávajte riad.



Ak používate kombinované umývacie tablety, zapnite funkciu Multitab. Tieto tablety obsahujú umývací prostriedok, leštídlo a iné prídavné prostriedky. Ubezpečte sa, že sa tieto tablety môžu použiť pri tvrdosti vody vo vašej lokalite. Postupujte podľa pokynov na obale výrobkov.

## NASTAVENIE ZMÄKČOVAČA VODY

Tvrdá voda obsahuje vysoké množstvo minerálov, ktoré môžu poškodiť spotrebič a spôsobiť zlé výsledky umývania. Zmäkčovač vody neutralizuje tieto minerály.

Soľ do umývačky riadu udržiava zmäkčovač vody čistý a v dobrom stave. Pozrite si tabuľku, aby ste nastavili zmäkčovač vody na správnu úroveň. Zabezpečí sa tým, že zmäkčovač vody použije správne množstvo soli do umývačky riadu a vody.



Zmäkčovač vody musíte nastaviť ručne a elektronicky.

Tvrdosť vody				Zmäkčovač vody nastavenie	
Nemecké stupne (°dH)	Francúzske stupne (°fH)	mmol/l	Clarkove stupne	Manuálne	Elektronicky
51 - 70	91 - 125	9.1 - 12.5	64 - 88	2 1)	10
43 - 50	76 - 90	7.6 - 9.0	53 - 63	2 1)	9
37 - 42	65 - 75	6.5 - 7.5	46 - 52	2 1)	8
29 - 36	51 - 64	5.1 - 6.4	36 - 45	2 1)	7
23 - 28	40 - 50	4.0 - 5.0	28 - 35	2 1)	6
19 - 22	33 - 39	3.3 - 3.9	23 - 27	2 1)	5 1)
15 - 18	26 - 32	2.6 - 3.2	18 - 22	1	4
11 - 14	19 - 25	1.9 - 2.5	13 - 17	1	3
4 - 10	7 - 18	0.7 - 1.8	5 - 12	1	2
< 4	< 7	< 0.7	< 5	1 2)	1 2)

1) Nastavenie z výroby.

2) Pri tejto úrovni nepoužívajte soľ.

## Manuálne nastavenie

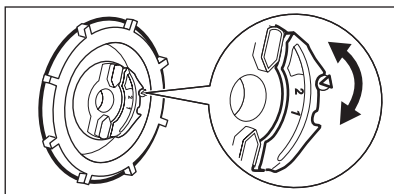

Otočte volič tvrdosti vody do polohy 1 alebo 2.

## Elektronické nastavenie

1. Stlačením tlačidla Zap./Vyp. spotrebič zapnete.
2. Skontrolujte, či je spotrebič v režime nastavenia. Pozrite si časť „NASTAVENIE A SPUSTENIE PROGRAMU“.
3. Otočný ovládač programov otočte tak, aby sa na displeji zobrazili dve vodorovné stavové čiarky.
4. Naraz stlačte a podržte tlačidlo **Multitab** a tlačidlo **Delay**, kým ukazovatele  $\text{mm}$  /  $\text{SSS}$  a  $\text{☼}$  nezačnú blikať.
5. Stlačte tlačidlo **Multitab**.
  - Ukazovatele  $\text{SSS}$  a  $\text{☼}$  zhasnú.
  - Ukazovateľ  $\text{mm}$  / naďalej bliká.
  - Na displeji sa zobrazuje nastavenie zmäččovača vody. Príklad:  $\text{S L}$  = úroveň 5.
6. Opakovaným stláčaním tlačidla **Multitab** zmeníte nastavenie.
7. Nastavenie potvrdíte vypnutím spotrebiča.

## NAPLNENIE ZÁSOBNÍKA NA SOĽ

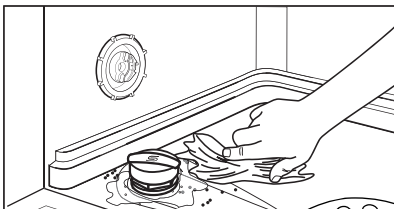
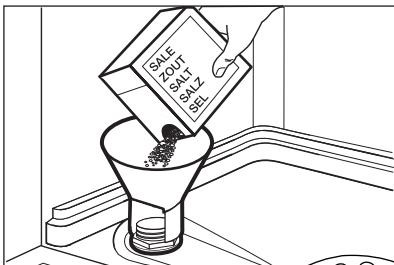

### POZOR

Používajte výhradne soľ do umývačky riadu. Iné výrobky by mohli spôsobiť poškodenie spotrebiča.

Pri napíňaní zásobníka na soľ z neho môže vyteciť voda a soľ. Hrozí nebezpečenstvo korózie. Ak jej chcete zabrániť, po naplnení zásobníka na soľ spustíte program.

1. Otočte viečko doľava a otvorte zásobník na soľ.
2. Do zásobníka na soľ nalejte 1 liter vody (iba prvýkrát).
3. Zásobník na soľ naplňte soľou do umývačky riadu.
4. Odstráňte soľ z okolia otvoru zásobníka na soľ do umývačky riadu.
5. Otočením viečka doprava zásobník na soľ zatvorte.

## NAPLNIENIE DÁVKOVAČA LEŠTIDLA

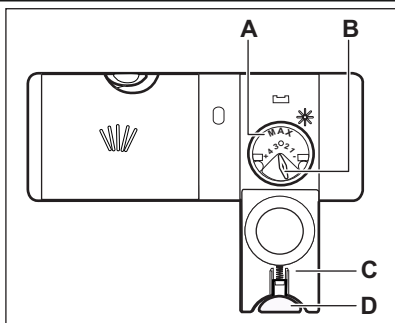
**POZOR**

Používajte výhradne leštido pre umývačky riadu. Iné výrobky by mohli spôsobiť poškodenie spotrebiča.



Leštido pôsobí počas poslednej fázy oplachovania a zabezpečuje, aby riad vyschol bez šmúh a škvŕn.

1. Stlačením uvoľňovacieho tlačidla (D) otvorte kryt (C).
2. Naplňte dávkovač leštidla (A) maximálne po značku „max“.
3. Rozliate leštido odstráňte pomocou handričky, aby ste predišli tvorbe veľkého množstva peny.
4. Zatvorte veko. Skontrolujte, či uvoľňovacie tlačidlo zapadlo na svoje miesto.



Volič dávkovania (B) môžete otočiť v škále od polohy 1 (najmenšie množstvo) po polohu 4 (najväčšie množstvo).

## KAŽDODENNÉ POUŽÍVANIE

- Otvorte vodovodný ventil.
- Stlačením tlačidla Zap./Vyp. spotrebič zapnete. Skontrolujte, či je spotrebič v režime nastavenia. Pozrite si časť NASTAVENIE A SPUSTENIE PROGRAMU.
  - Ak svieti ukazovateľ soli, naplňte zásobník soli.
  - Ak svieti ukazovateľ leštidla, naplňte dávkovač leštidla.
- Do košov vložte riad.
- Pridajte umývací prostriedok.
- Nastavte a spustíte správny program pre daný druh náplne a stupeň jej znečistenia.

### VKLADANIE RIADU DO KOŠOV



Riadte sa príkladmi rozmiestnenia riadu v košoch, ktoré nájdete v priloženom leťáku.

- Spotrebič používajte len na umývanie predmetov, ktoré sú vhodné na umývanie v umývačke riadu.

- Do spotrebiča nedávajte riad vyrobený z dreva, rohoviny, hliníka, cínu a medi.
- Do spotrebiča nekladajte predmety, ktoré môžu absorbovať vodu (špongie, handričky).
- Z riadu odstráňte zvyšky jedla.
- Zvyšky pripáleného jedla na riade nechajte odmočiť.
- Duté predmety (šálky, poháre a panvice) vložte otvorom smerom nadol.
- Skontrolujte, či do seba kusy príboru a riadu nezapadli. Lyžice premiešajte s iným príborom.
- Dávajte pozor, aby sa poháre navzájom nedotýkali.
- Malé predmety vložte do košíka na príbor.
- Ľahké predmety vložte do horného koša. Zabezpečte, aby sa predmety nehýbali.
- Pred spustením programu skontrolujte, či sa sprchovacie ramená môžu voľne otáčať.

### POUŽÍVANIE UMÝVACIEHO PROSTRIEDKU

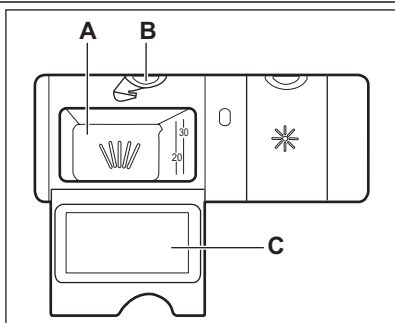

#### POZOR

Používajte len umývacie prostriedky pre umývačky riadu.

- Stlačením uvoľňovacieho tlačidla (B) otvorte kryt (C).
- Umývací prostriedok pridajte do priehradky (A).
- Ak má program fázu predumývania, pridajte malé množstvo umývacieho prostriedku do vnútornej časti dvierok spotrebiča.
- Ak používate umývacie tablety, vložte ich do priehradky (A).
- Zatvorte veko. Skontrolujte, či uvoľňovacie tlačidlo zapadlo na svoje miesto.



Nepoužívajte väčšie ako správne množstvo umývacieho prostriedku. Pozrite si pokyny na obale umývacieho prostriedku.



Umývacie tablety sa úplne nerozpustia pri krátkych programoch a na riade môžu zostať zvyšky umývacieho prostriedku.

Odporúčame vám, aby ste používali umývacie tablety s dlhými programami.

### NASTAVENIE A SPUSTENIE PROGRAMU

#### Režim nastavenia

Spotrebič musí byť v nastavovacom režime, aby mohol vykonávať niektoré činnosti.

Spotrebič je v nastavovacom režime, keď sa po zapnutí:

- rozsvietia všetky ukazovatele fáz.

- na displeji bliká trvanie naposledy nastaveného programu.

Ak sa na ovládacom paneli zobrazujú iné stavy, naraz stlačte a podržte tlačidlá **Multitab** a **Delay**, až kým spotrebič nebude v nastavovacom režime.

## Spustenie programu bez posunutia štartu

1. Otvorte vodovodný ventil.
2. Stlačeníím tlačidla Zap./Vyp. spotrebič zapnete.
3. Zatvorte dvierka spotrebiča.
4. Skontrolujte, či je spotrebič v režime nastavenia.
5. Ovládač programov otočte tak, aby sa referenčná značka zhodovala s programom, ktorý chcete nastaviť.
  - Trvanie programu na displeji bliká.
  - Rozsvietenie sa ukazovatele fáz nastaveného programu.
6. Stlačte tlačidlo **Start**. Program sa spustí.
  - Bude svietiť len ukazovateľ prebiehajúcej fázy.
  - Na displeji sa zobrazuje trvanie programu, ktoré sa skrakuje v minútových krokoch.

## Spustenie programu s posunutým štartom

1. Nastavte program.
  2. Stláčajte tlačidlo **Delay**, kým sa na displeji nezobrazí čas posunutia, ktorý chcete nastaviť (od 1 do 24 hodín).
    - Na displeji bliká čas posunutia.
  3. Stlačte tlačidlo **Start**. Spustí sa odpočítavanie.
    - Na displeji sa zobrazí odpočítavanie posunutia štartu, ktoré sa znižuje v hodinových krokoch.
    - Ukazovatele fáz nastaveného programu zhasnú.
- Po skončení odpočítavania sa spustí program.
    - Ukazovateľ prebiehajúcej fázy sa rozsvieti.

## Otvorenie dvierok spusteného spotrebiča

Ak otvoríte dvierka, spotrebič sa zastaví. Keď dvierka zatvoríte, spotrebič pokračovať od bodu, v ktorom bol prerušený.

## Zrušenie posunutia štartu počas odpočítavania

Stláčajte tlačidlo **Delay**, kým:

- sa na displeji nezobrazí dĺžka trvania programu.
- sa nerozsvietia ukazovatele fáz.
- Program sa spustí.

## Zrušenie programu

Naraz stlačte a podržte tlačidlá **Multitab** a **Delay**, kým:

- Trvanie programu na displeji bliká.
- Rozsvietenie sa ukazovatele fáz.



Pred spustením nového programu skontrolujte, či sa v dávkovači umývacieho prostriedku nachádza umývacie prostriedok.

## Po skončení programu

Keď sa program skončí, zhasnú ukazovatele fáz a na displeji sa zobrazí **0**.

1. Otvorte dvierka spotrebiča.
2. Stlačeníím tlačidla Zap./Vyp. spotrebič vypnete.
3. Zatvorte vodovodný ventil.



Ak nestlačíte tlačidlo Zap./Vyp., funkcia **Auto Off** po niekoľkých minútach automaticky vypne spotrebič. Pomôže to znížiť spotrebu energie.

- Lepšie vysušenie dosiahnete, ak necháte dvierka spotrebiča niekoľko minút pootvorené.
- Pred vybratím zo spotrebiča nechajte riad vychladnúť. Horúci riad sa ľahko poškodí.
- Vyprázdňte najprv dolný kôš a potom horný kôš.



Po stranách a na dverách spotrebiča sa môže objaviť voda. Nehrdzavejúca oceľ vychladne rýchlejšie ako riad.

## OŠETROVANIE A ČISTENIE



### VAROVANIE

Pred vykonávaním údržby spotrebič vypnite a vyťahnite jeho zástrčku zo sieťovej zásuvky.



Znečistené filtre a upchané sprchovacie ramená zhoršujú výsledky umývania. Pravidelne ich kontrolujte a v prípade potreby ich vyčistite.

### ČISTENIE FILTROV

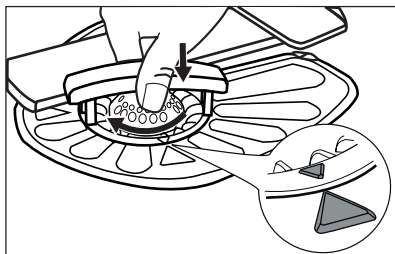
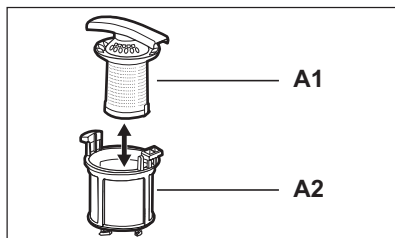
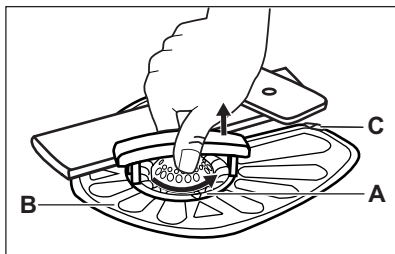

1. Filter (A) otočte proti smeru hodinových ručičiek a vyberte ho.
2. Ak chcete rozobrať filter (A), odťahnite časti (A1) a (A2).
3. Vyberte filter (B).
4. Filtre umyte vodou.
5. Filter (B) umiestnite do pôvodnej polohy. Skontrolujte, či je správne umiestnený pod dvoma vodiacimi časťami (C).
6. Filter (A) zložte a vložte ho na miesto vo filtri (B). Otáčajte ho v smere hodinových ručičiek, kým nezacvakne.



Nesprávna poloha filtrov môže spôsobiť zlé výsledky umývania a poškodiť spotrebič.

### ČISTENIE SPRCHOVACÍCH RAMIEN

Sprchovacie ramená nevyberajte. Ak sa otvory na umývacích ramenách upchajú, odstráňte nečistoty špicatým predmetom.

### VONKAJŠIE ČISTENIE

Vyčistite spotrebič vlhkou mäkkou handričkou. Používajte iba neutrálne saponáty. Nepoužívajte abrazívne prostriedky, drôtenky ani rozpúšťadlá.

## RIEŠENIE PROBLÉMOV

Spotrebič sa počas činnosti nespúšťa alebo nezastavuje.

Najprv skúste nájsť riešenie problému (pozrite si tabuľku). Ak nie je k dispozícii, obráťte sa na servisné stredisko.

**Pri niektorých poruchách sa na displeji zobrazí chybový kód:**

- **,10** – Do spotrebiča nepriteká voda.

- **,20** – Spotrebič nevypúšťa vodu.
- **,30** – Aktivovalo sa zariadenie proti vytopeniu.



### VAROVANIE

Pred vykonaním kontroly vypnite spotrebič.

Problém	Možná příčina	Možné riešenie
Program sa nespúšťa.	Sieťová zástrčka spotrebiča nie je zasunutá do sieťovej zásuvky.	Zapojte sieťovú zástrčku.
	Dvierka spotrebiča sú otvorené.	Zatvorte dvierka spotrebiča.
	Nestlačili ste tlačidlo <b>Start</b> .	Stlačte tlačidlo <b>Start</b> .
	Vyhodená poistka v poistkovej skrinke.	Nahodte poistku.
	Je nastavený posunutý štart.	Zrušte posunutý štart alebo počkajte do konca odpočítavania.
Do spotrebiča nepriteká voda.	Vodovodný ventil je zatvorený.	Otvorte vodovodný ventil.
	Tlak vody je príliš slabý.	Obráťte sa na miestnu vodárenskú spoločnosť.
	Vodovodný kohútik je upchaný alebo zanesený vodným kameňom.	Vyčistite vodovodný kohútik.
	Filter na prívodnej hadici je upchaný.	Filter vyčistite.
	Prívodná hadica je skrútená alebo ohnutá.	Skontrolujte, či má hadica správnu polohu.
	Zaplo sa zariadenie proti vytopeniu. Zo spotrebiča uniká voda.	Zatvorte vodovodný kohútik a obráťte sa na servisné stredisko.
Spotrebič nevypúšťa vodu.	Upchané hrdlo výlevky.	Vyčistite hrdlo výlevky.
	Vypúšťacia hadica je skrútená alebo ohnutá.	Skontrolujte, či má hadica správnu polohu.

Po vykonaní kontroly spotrebič zapnite. Program bude pokračovať od bodu prerušenia.

Ak sa problém vyskytne znova, obráťte sa na servisné stredisko.

Ak sa na displeji zobrazia iné chybové kódy, obráťte sa na servisné stredisko.

## VÝSLEDKY UMÝVANIA A SUŠENIA NIE SÚ USPOKOJIVÉ.

Problém	Možná příčina	Možné riešenie
Riad nie je čistý.	Filtre sú upchané.	Vyčistite filtre.

Problém	Možná príčina	Možné riešenie
	Filtre nie sú správne zložené a nainštalované.	Skontrolujte, či sú filtre správne zložené a nainštalované.
	Sprchovacie ramená sú upchané.	Nečistoty odstráňte špicatým predmetom.
	Program nebol vhodný pre druh a stupeň znečistenia riadu.	Skontrolujte, či je program vhodný pre druh a stupeň znečistenia riadu.
	Riad v košoch nie je správne rozmiestnený. Voda nemohla poumývať všetky kusy riadu.	Skontrolujte, či je poloha riadu v košoch správna a či voda môže ľahko umyť všetky predmety v umývačke.
	Umývacie ramená sa nemôžu voľne otáčať.	Skontrolujte, či je poloha riadu v košoch správna a či riad neprekáča pohyb sprchovacích ramien.
	Množstvo umývacieho prostriedku nebolo dostatočné.	Pred spustením programu skontrolujte, či ste do dávkovača pridali správne množstvo umývacieho prostriedku.
	V dávkovači umývacieho prostriedku nebol žiadny umývaci prostriedok.	Pred spustením programu skontrolujte, či ste do dávkovača pridali umývaci prostriedok.
Na riade sú škvrny od vodného kameňa.	Zásobník na soľ je prázdny.	Presvedčte sa, že v zásobníku na soľ je soľ do umývačky riadu.
	Nastavená úroveň zmäkčovača vody je nesprávna.	Skontrolujte, či sa nastavená hladina zmäkčovača vody zhoduje s tvrdosťou vody vo vašej oblasti.
	Veko zásobníka na soľ je uvoľnené.	Zatiahnite veko.
Bledé šmuhy a škvrny alebo modr	Dávkovanie leštidla je príliš vysoké.	Znížte dávkovanie leštidla.
	Množstvo umývacieho prostriedku bolo príliš veľké.	Pred spustením programu skontrolujte, či ste do dávkovača pridali správne množstvo umývacieho prostriedku.
Na pohároch a riade sú škvrny od kvapiek vody.	Dávkovanie leštidla je príliš nízke.	Zvýšte dávkovanie leštidla.
	Príčinou môže byť kvalita umývacieho prostriedku.	Vyskúšajte iný typ umývacieho prostriedku.
Riad je mokrý.	<ul style="list-style-type: none"> <li>Program nemá fázu sušenia.</li> <li>Program mal fázu sušenia pri nízkej teplote.</li> </ul>	Lepšie vysušenie dosiahnete, keď necháte dvierka niekoľko minút pootvorené.
Riad je mokrý a matný.	Dávkovač leštidla je prázdny.	Skontrolujte, či je v dávkovači leštidla leštidlo.



Problém	Možná príčina	Možné riešenie
	Príčinou môže byť kvalita leštidla.	Vyskúšajte iný typ leštidla.
	Príčinou môže byť kvalita kombinovaných umývacích tabliet.	<ul style="list-style-type: none"> <li>Vyskúšajte iný typ kombinovaných umývacích tabliet.</li> <li>Zapnite dávkovač leštidla a používajte leštido spolu s kombinovanými umývacími tabletami.</li> </ul>

### Zapnutie dávkovača leštidla pri zapnutej funkcii Multitab

1. Stlačením tlačidla Zap./Vyp. spotrebič zapnete.
2. Skontrolujte, či je spotrebič v režime nastavenia. Pozrite si časť „NASTAVENIE A SPUSTENIE PROGRAMU“.
3. Otáčajte otočný ovládač programov tak, aby sa na displeji zobrazili dve vodorovné stavové čiarky.
4. Naraz stlačte a podržte tlačidlo **Multitab** a tlačidlo **Delay**, kým ukazovatele  $\text{mm}/$ ,  $\text{SSS}$  a  $\text{☼}$  nezačnú blikať.
5. Stlačte tlačidlo **Delay**.
  - Ukazovatele  $\text{mm}/$  a  $\text{☼}$  zhasnú.
  - Ukazovateľ  $\text{SSS}$  naďalej bliká.
  - Na displeji sa zobrazí nastavenie dávkovača leštidla.

<i>0 d</i>	Vypnuté
<i>1 d</i>	Zapnuté

6. Opakovaným stláčaním **Delay** môžete zmeniť nastavenie.
7. Nastavenie potvrdíte vypnutím spotrebiča.

# INŠTALÁCIA



## VAROVANIE

Pozrite si časť „BEZPEČNOSTNÉ POKYNY“.

## INŠTALÁCIA POD KUCHYNSKÝ PULT

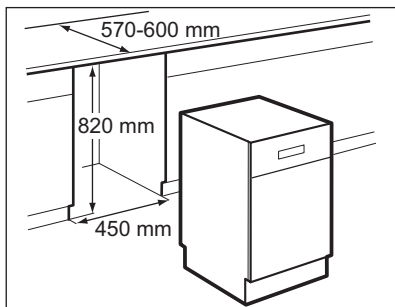

1. Skontrolujte, či sa rozmery výklenku zhodujú s rozmermi na obrázku.
2. Spotrebič umiestnite v blízkosti vodovodného kohútika a odtoku vody.

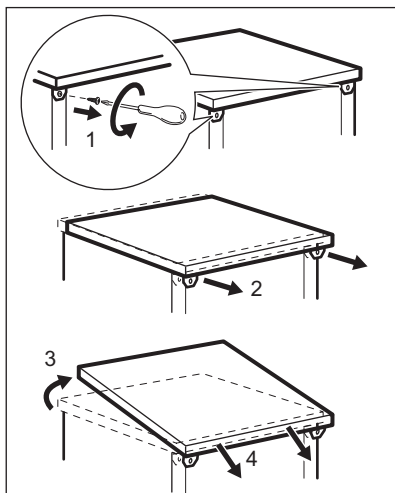

3. Zo spotrebiča odmontujte pracovnú dosku.
4. Uvoľnením alebo dotiahnutím nastaviteľných nožičiek nastavte spotrebič do vodorovnej polohy.  
Pri správnej vodorovnej polohe sa dverka spotrebiča správne zatvoria a dosadnú.
5. Nainštalujte spotrebič pod kuchynskú pracovnú dosku.

## PRIPOJENIE ODTOKOVEJ HADICE

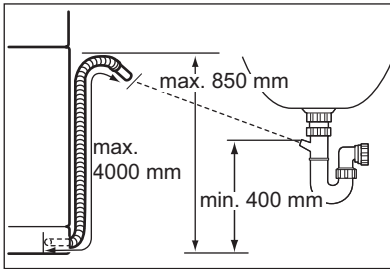

### Odtokovú hadicu pripojte k:

- hrdlu sifónu. Odtokovú hadicu pripevnite pod kuchynskú pracovnú dosku. Zabráňte tak tomu, aby odpadová voda z umývadla natiekla späť do spotrebiča.
- odpadovému potrubiu s vetracím otvorom.

Vnútrotný priemer musí byť minimálne 40 mm. Keď spotrebič vypúšťa vodu, vyberte zátku umývadla. Zabráňte tak tomu, aby voda natiekla späť do spotrebiča.

Predlžovacia odtoková hadica musí byť kratšia ako 2 m a mať rovnaký priemer ako odtoková hadica.

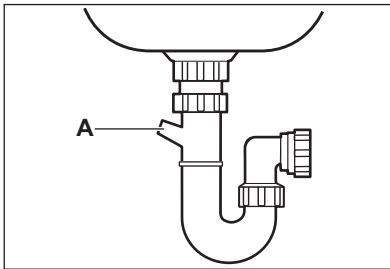

Pri zapojení odtokovej hadice k sifónu pod umývadlom vyberte plastovú membránu (A). Ak neodstránite celú membránu, dôjde k upchatiu sifónu a problémom s odtokom.

Spotrebič je vybavený spätným ventilom, ktorý zabráni pretekaniu znečistenej vody späť do spotrebiča. Ak je spätný ventil aj v sifóne, odstráňte ho, aby ste predišli nesprávnemu vypúšťaniu vody zo spotrebiča.

## TEHNIČNE INFORMACIJE

Rozmery	Šírka/výška/hĺbka (mm)	446 / 850 / 610
Elektrické zapojenie	Pozrite si typový štítok.	
	Napätie	220-240 V
	Frekvencia	50 Hz
Tlak pritekajúcej vody	Min./max. (bar/MPa)	(0.5 / 0.05) / (8 / 0.8)
Prívod vody <sup>1)</sup>	Studená alebo teplá voda <sup>2)</sup>	max. 60 °C
Kapacita	Súprav radu	9

<sup>1)</sup> Prívodnú hadicu zapojte k vodovodnému kohútiku s 3/4" závitom.

<sup>2)</sup> Ak horúca voda pochádza z alternatívnych zdrojov energie (napr. zo solárnych alebo z veterných turbín), používajte prívod horúcej vody, aby ste znížili spotrebu energie.

