

**HK884400FG**

**Használati útmutató**

**Indukciós  
üvegkerámia főzőlap**

Köszönjük, hogy egyik kiváló minőségű termékünket választotta!

A készülék optimális és hosszú távú teljesítményének biztosítása érdekében, kérjük, olvassa át alaposan a jelen használati útmutatót. Ezzel biztosítható, hogy az összes folyamatot tökéletesen és a leghatékonyabb módon vezérelje. Javasoljuk, tartsa biztonságos helyen ezt az útmutatót, hogy bármikor fellapozhassa, amikor szüksége van rá. Végül kérjük, az útmutatót adja át a készülék esetleges jövőbeli tulajdonosának.

Kívánjuk, sok örömet leljen új készülékében!

## TARTALOMJEGYZÉK

<b>BIZTONSÁGI INFORMÁCIÓK</b>	<b>2</b>	A kezelőpanel lezárása/lezárásának megszüntetése	12
<b>SZERELÉSI ÚTMUTATÓ</b>	<b>4</b>	A gyermekzár	12
<b>TERMÉKLEÍRÁS</b>	<b>7</b>	A hangok ki- és bekapcsolása	12
<b>HASZNÁLATI ÚTMUTATÓ</b>	<b>9</b>	<b>HASZNOS JAVASLATOK ÉS TANÁCSOK</b>	<b>13</b>
Be és Ki	9	<b>ÁPOLÁS ÉS TISZTÍTÁS</b>	<b>14</b>
Automatikus kikapcsolás	9	<b>MIT TEGYEK, HA...</b>	<b>15</b>
Nyelvválasztás	10	<b>KÖRNYEZETVÉDELMI TUDNIVALÓK</b>	<b>17</b>
A hőbeállítás	10	Csomagolóanyag	17
Automatikus felmelegítés	10		
A Gyorsfűtés be- és kikapcsolása	11		
Az Időzítő használata	11		
STOP+GO	12		

A változtatások jogát fenntartjuk



## BIZTONSÁGI INFORMÁCIÓK



Saját biztonsága és a készülék helyes üzemeltetése érdekében az üzembe helyezés és a használat előtt figyelmesen olvassa el ezt a kézikönyvet. Az utasítást mindig tartsa a készülékkel együtt, még ha áthelyezi vagy eladja is azt. A felhasználóknak teljesen tisztában kell lenniük a készülék működésével és biztonsági jellemzőivel.

### Általános biztonsági tudnivalók



#### VIGYÁZAT

A készüléket csökkent fizikai, értelmi vagy mentális képességű, illetve megfelelő tapasztalatok és ismeretek híján lévő személyek (beleértve a gyermekeket is) nem használhatják. A biztonságukért felelős személynek felügyeletet és a készülék használatára vonatkozó útmutatót kell biztosítania számukra.

## Gyermekzár

- Csak felnőttek használhatják a készüléket. Gondoskodni kell a gyermekek felügyeletéről annak biztosítása érdekében, hogy ne játsszanak a készülékkel.
- Minden csomagolóanyagot tartson gyermekektől távol. Fulladásveszélyesek!
- A gyermekeket tartsa távol a készüléktől, amikor be van kapcsolva.



### VIGYÁZAT

A gyermekzár bekapcsolásával megelőzheti azt, hogy kisgyermekek vagy háziállatok véletlenül bekapcsolják a készüléket.

## Biztonság működés közben

- Az első használat előtt a távolítson el minden csomagolóanyagot, matricát és fóliát a készülékről.
- Minden használat után állítsa a főzőzónákat "ki" állásba.
- Égésveszély! Soha ne tegyen a főzőfelületre fémtárgyakat, például evőeszközöket vagy fedőket, mert azok felforrósodhatnak.
- A beültetett szívritmus-szabályozóval rendelkezők felsőtestüket tartsák minimum 30 cm-re a bekapcsolt indukciós főzőzónáktól.



### VIGYÁZAT

**Tűzveszély!** A túlhevített zsírok és olajok gyorsan lángra lobbanhatnak.

## Helyes üzemelés

- Mindig kísérelje figyelemmel a készüléket működés közben.
- A készüléket kizárólag háztartási ételkészítési feladatokra használja.
- Soha ne használja a készüléket tárolásra vagy munkafelületként.
- Az elektronika károsodásának megelőzése érdekében ne tartson forró edényeket a kezelőpanelen.
- Ne tartson nagyon gyúlékony folyadékokat és anyagokat vagy olvadákony (műanyagból vagy alumíniumból készült) tárgyakat a készüléken vagy a készülék közelében.
- Legyen óvatos, amikor a készülék hálózati vezetékét közeli konnektorokba dugja. Ne hagyja, hogy az elektromos vezetékek hozzáérjenek a készülékhez vagy a forró edényekhez. Ne hagyja, hogy az elektromos vezetékek összekeveredjenek.

## A készülék károsodásának megelőzése

- Ha tárgyak vagy edények esnek az üvegkerámira, megsérülhet a felület.
- Az öntöttvas vagy öntött alumínium anyagú, illetve sérült aljú edények a főzőfelületen mozgatva megkarcolhatják az üvegkerámiát.
- Ne hagyja, hogy az edényekből elforrjon a víz, mert ez károsíthatja az edényeket és az üvegkerámia felületet is.
- Üres edénnyel vagy edény nélkül ne használja a főzőzónákat.
- Ne fedje le a készülék részeit alufóliával.

- Ne tegye forró edényt a kijelzőre még akkor se, amikor a készülék ki van kapcsolva. A kijelző elszíneződésének vagy károsodásának veszélye. Hangjelzés hallatszik, amikor edény van a kijelzőn.
- Ne fedje be a munkafelület és az alatta lévő készülék előlapja közötti 5 mm-es szellőző rést.



### VIGYÁZAT

Ha repedés van a felületen, húzza ki a készülék hálózati kábelének a csatlakozóját a csatlakozóaljzatból, nehogy áramütés érje.



## SZERELÉSI ÚTMUTATÓ



**Üzembe helyezés előtt**, jegyezze fel ezeket az adatokat az adattábláról:

- A modell leírása (Modell).....
- Termékszám (Prod. Nr.) .....
- Sorozatszám (Ser. Nr.) .....

**A készülék adattábláját az alsó burkolaton találja.**

Modell HK884400F-G	Prod.Nr. 949 593 271 00
Typ 58 GBD C3 AU	220-240 V 50-60-Hz Induction 7,4 kW
Made in Germany	Ser.Nr. .... 7,4 kW
AEG-ELECTROLUX	  

## Biztonsági tudnivalók



### VIGYÁZAT

Kötelező elolvasni a táblán szereplő adatokat!

Győződjön meg arról, hogy a készülék nem sérült meg a szállítás közben. Ne csatlakoztasson sérült készüléket. Szükség esetén beszéljen a szállítóval.

A készülékeket kizárólag szakképzett szervizműszerész helyezheti üzembe, csatlakoztathatja, illetve javíthatja. Csak eredeti pótalkatrészeket használjon. Csak azután használhatja a beépített készülékeket, hogy a készüléket beszerelte a szabványoknak megfelelő beépített szekrényekbe és munkafelületekbe.

Ne változtassa meg a műszaki specifikációkat, illetve ne módosítsa a készüléket. Személyi sérülés és a készülék károsodásának veszélye.

Teljes mértékben tartsa be annak az országnak a törvényeit, rendeleteit, irányelveit és szabványait, amelyekben a készüléket használja (biztonsági szabályok, újrahasznosítási szabályok, elektromos biztonsági előírások stb.)!

Tartsa meg a minimális távolságot a többi készülékhez és szekrényhez képest! Helyezzen üzembe áramütés elleni védelmet, például a közvetlenül a készülék alatt található fiókokat lássa el védőpadlózattal!

Megfelelő tömítőanyaggal védje a munkalap vágófelületeit a nedvesség ellen. Ragassza a készüléket a munkapulthoz megfelelő ragasztóval úgy, hogy ne maradjon üres hely közöttük!

Védje a készülék alját gőztől és a nedvességtől, pl. a mosogatógéptől vagy a sütőtől!

Ne telepítse a készüléket ajtó mellé vagy ablak alá. Ha nem így tesz, az ajtók vagy ablakok kinyitásakor leverheti a forró edényeket a főzőlapról.



## VIGYÁZAT

A villamos áram sérülést okozhat. Gondosan tartsa be az elektromos csatlakozásokkal kapcsolatos utasításokat.

- A hálózati csatlakozóban áram van.
- Feszültségmentesítse a hálózati csatlakozókapcsot.
- Az áramütés elleni védelem biztosításával, helyesen végezze el az üzembe helyezést.
- A hálózati vezeték dugója és a konnektor közötti gyenge vagy rossz érintkezés miatt a csatlakozás túlságosan felforrósodhat.
- A rögzített csatlakozásokat egy képzett villanyszerelőnek szakszerűen kell beszerelnie.
- Használjon feszültségmentesítő bilincset a vezetékhez.
- Használjon H05BB-F típusú, T<sub>max.</sub> 90°C-ot (vagy ennél magasabb hőmérsékletet) elbíró megfelelő hálózati vezetékét az egyfázisú vagy kétfázisú csatlakozáshoz.
- A sérült vezetékeket cserélje ki különleges (H05BB-F típusú, T<sub>max.</sub> 90°C-ot elbíró) kábelekre vagy magasabb). Forduljon a helyi szervizközpontoz.

A készüléken kell lennie egy olyan elektromos szerelvénynak, amely lehetővé teszi, hogy a készüléket minden póluson le lehessen kötni a hálózatról; az érintkező nyílások szélességének minimum 3 mm-nek kell lennie.

Megfelelő szigetelő berendezésekkel kell rendelkezni: hálózatvédő túlterhelésvédő megszakítók, biztosítékok (a tokból eltávolított csavar típusú biztosítékok), földszivárgás-kioldó szerkezetek és érintkezők.

## Összeszerelés

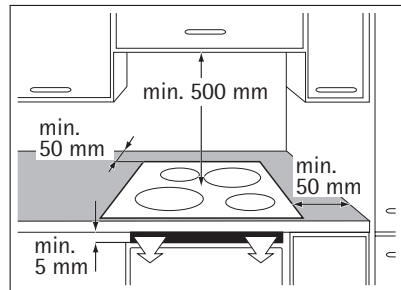
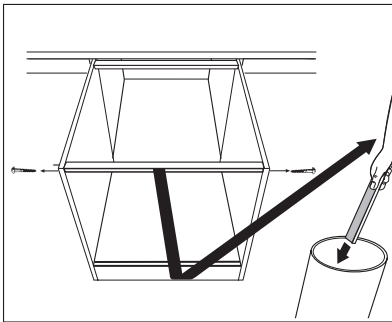

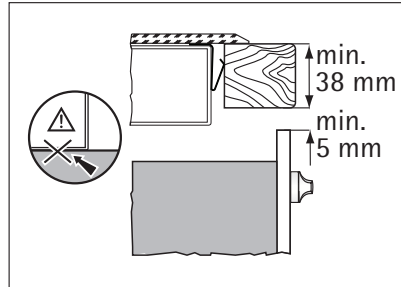
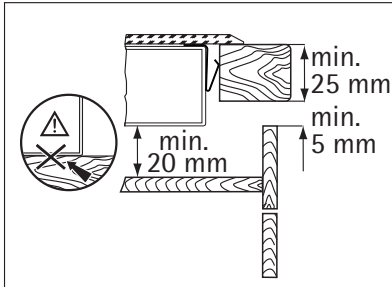
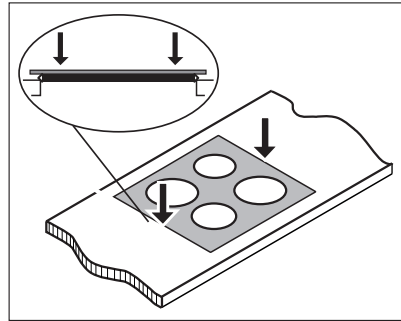
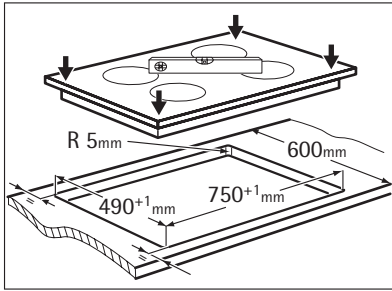

Ha védőburkolatot használ (kiegészítő tartozék), az 5 mm-es elülső szellőzőnyílás és a védőpadló közvetlenül a készülék alatt nem szükségesek.

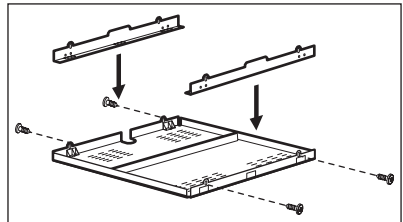

# TERMÉKLEÍRÁS

## A főzőfelület kialakítása

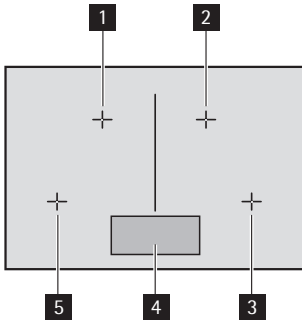

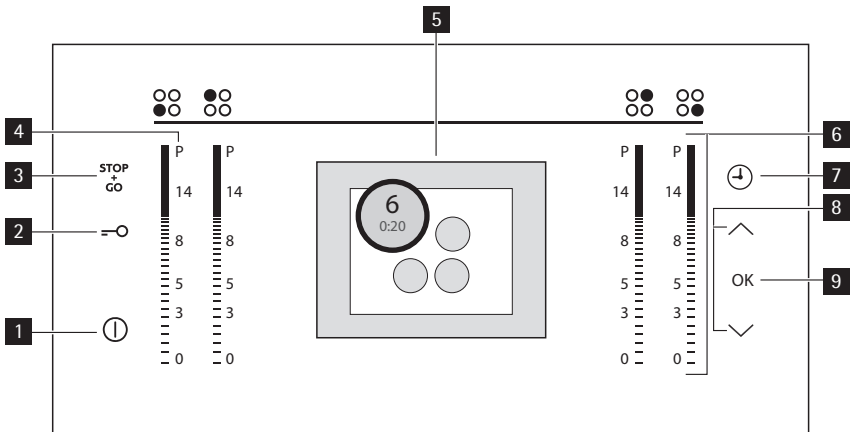

- 1** 2300 wattos indukciós főzőzóna  
3200 wattos Rásegítés funkcióval
- 2** 2300 wattos indukciós főzőzóna  
3200 wattos Rásegítés funkcióval
- 3** 2300 wattos indukciós főzőzóna  
3200 wattos Rásegítés funkcióval
- 4** Kezelőpanel
- 5** 2300 wattos indukciós főzőzóna  
3200 wattos Rásegítés funkcióval

## A kezelőpanel kialakítása



A készülék üzemeltetéséhez használja az érzékelőmezőket.

	érezékelőmező	funkció
<b>1</b>	ⓘ	elindítja és leállítja a főzőlapot
<b>2</b>	☞ a zár	elindítja és leállítja a gombzárat vagy a gyermekzárat
<b>3</b>	STOP + GO	elindítja és leállítja a STOP+GO funkciót
<b>4</b>	P	aktiválja a Gyorsfelfűtés funkciót
<b>5</b>	a kijelző	mutatja az aktív funkciókat



	érzékelőmező	funkció
6	a kezelősáv	a hőbeállítás elvégzéséhez
7		kiválasztja az időzítőt ( Visszaszámláló , Időzítő kikapcsolva , Percszámláló )
8		kiválasztja a beállításokat
9	OK	megerősíti a beállításokat

## Kijelző

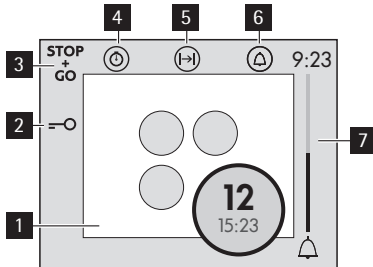

A kijelzőn látható üzenetek és hangok közlik, melyik funkciók működnek.

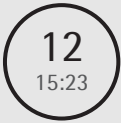

- 1 A főzőzónák
- 2 A gombzár be van kapcsolva
- 3 A <sup>STOP</sup> <sub>GO</sub> funkció be van kapcsolva
- 4 Visszaszámláló
- 5 Időzítő kikapcsolva
- 6 Percszámláló
- 7 Percszámláló kijelző

A főzőzóna a kijelzőn	Leírás
	A főzőzóna működik. Felette: hőbeállítás, alatta: az időzítő.
	A Melegen tartás /Stop+Go funkció be van kapcsolva
	A Gyorsfelfűtés be van kapcsolva
	A Gyorsfelfűtés működik
	Zóna beállítás alatt

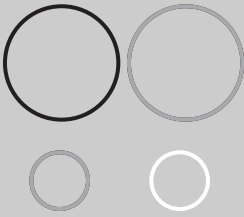

A főzőzóna a kijelzőn	Leírás
	Nincs edény a főzőzónára helyezve
	Az automatikus felfűtés funkció működik
	<b>OptiHeat Control</b> . A főzőzóna ki van kapcsolva. Méret és színek jelzik a <b>maradék hőt</b> : <ul style="list-style-type: none"> <li>• Nagy piros - még főz</li> <li>• Nagy világospiros - melegen tartás</li> <li>• Kicsi világospiros - még meleg</li> <li>• Kicsi fehér - a főzőzóna hideg</li> </ul>

## Maradék hő



### VIGYÁZAT

A főzési munkaszakasz után a főzőzóna még mindig forró. Égésveszély!

Az indukciós főzőzónák közvetlenül az edény alján biztosítják az ételkészítéshez szükséges hőt. Az üvegkerámiát az edények maradék hője melegíti.

## HASZNÁLATI ÚTMUTATÓ

### Be és Ki

Érintse meg a  gombot 1 másodpercig a készülék indításához vagy leállításához.

### Automatikus kikapcsolás

**A funkció automatikusan leállítja a főzőlapot, ha:**

- valamennyi főzőzóna ki van kapcsolva.
- nem végzett hőbeállítást, miután elindította a főzőlapot.
- lefedte valamelyik érzékelőmezőt valamilyen tárggyal (serpenyő, konyharuha stb.) több mint 10 másodpercig. Hangjelzés hallható, amíg el nem távolítja a tárgyat.
- a főzőlap túlságosan felmelegszik (pl. egy lábasból elforr a folyadék). Mielőtt ismét használhatná a főzőlapot, a főzőzónának le kell hűlnie.
- nem megfelelő edényt használ. A ? jelzés felgyullad, és 2 perc múlva a főzőzóna automatikusan leáll.
- nem állított le egy főzőzónát, illetve nem módosította a hőbeállítást. Bizonyos idő után a főzőlap leáll. Lásd a táblázatot.

### Automatikus kikapcsolási időtartamok

Hőbeállítás	1-3	4-6	7-8	9-14
Leáll ennyi idő után	6 óra	5 óra	4 óra	1,5 óra

### Nyelvválasztás

A nyelv megváltoztatásához, indítsa el a készüléket a **OK** gombot. A nyilakkal válassza ki a nyelv választás menüt. A megerősítéshez érintse meg az **OK** kezelőgombot. A kijelzőn a nyelvlista látható. Érintse meg a  $\wedge$  vagy a  $\vee$  gombot a nyelv beállításához. A megerősítéshez érintse meg az **OK** kezelőgombot.

### A hőbeállítás

Érintse meg a kezelősávot a szükséges hőfok beállításához. Szükség esetén módosítsa felfele vagy lefele. Ne engedje el, mielőtt a megfelelő hőbeállítást el nem érte. A kijelzőn a hőbeállítás látható, és a számláló elindul.

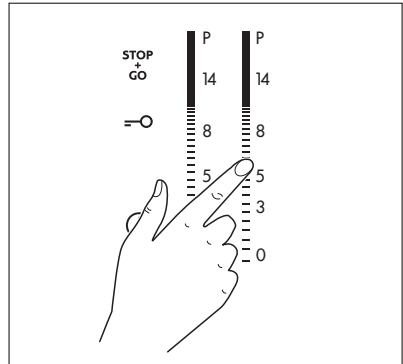

### Automatikus felmelegítés

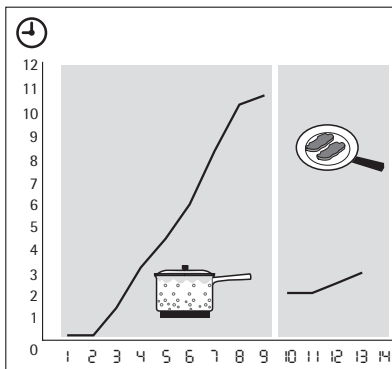

A szükséges hőfokot hamarabb éri el, ha aktiválja az automatikus felmelegítés funkciót. A funkció egy időre maximális hőfokra kapcsol (lásd az ábrát), majd a szükséges értékre csökkenti a hőmérsékletet.

Az automatikus felmelegítési funkció indítása egy főzőzónán:

1. Érintse meg ezt az ikont: **P** ( a körrel keretezett **P** világít a kijelzőn).

2. Azonnal érintse meg a szükséges hőfokértéket. 3 másodperc után a bekeretezett **A** világit a kijelzőn.

A funkció leállításához módosítsa a hőfokbeállítást.

## A Gyorsfelfűtés be- és kikapcsolása

A Gyorsfelfűtés funkció nagyobb teljesítményt tesz elérhetővé az indukciós főzőzónák számára. A Gyorsfelfűtés funkció legfeljebb 10 percre aktiválható. Ez után az indukciós főzőzóna automatikusan visszakapcsol az előző vagy pedig a legmagasabb hőbeállításra.

A bekapcsoláshoz érintse meg a **P** gombot. A **P** a körben felgyullad. Ahogy a zóna melegszik, a kör színe változik.

A kikapcsoláshoz érintsen meg egy hőbeállítást (1-14).

## Teljesítménykezelés

A teljesítménykezelés elosztja a teljesítményt a párt alkotó két főzőzóna között (lásd az ábrát). A Gyorsfelfűtés funkció a maximális szintre növeli a teljesítményt a párban lévő egyik főzőzónán, és a másik főzőzónán automatikusan lecsökkenti egy alacsonyabb teljesítményszintre. A csökkentett zóna kijelzője váltakozik.

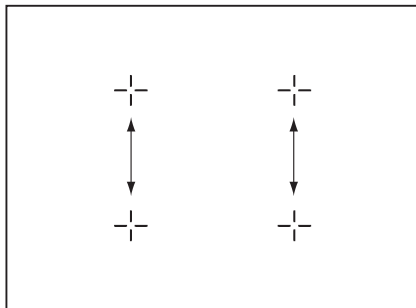



## Az Időzítő használata

3 időzítő funkció van: Visszaszámláló, Időzítő kikapcsolva és Percszámláló. Az időzítő funkció kiválasztásához érintse meg ismételten a  gombot, amíg a szükséges funkció jelzése fel nem gyullad.

### Visszaszámláló

Használja ezt a funkciót, ha figyelni kívánja, hogy a főzőzóna milyen hosszú ideig üzemel. Automatikusan elindul, és a kijelzőn a főzőzóna hőbeállítása alatt felgyullad.

- **A Visszaszámláló törléséhez** érintse meg a  gombot, hogy a Visszaszámláló  helyzetet elérje. Ezután válassza ki a főzőzónát a listáról a nyilakkal, és érintse meg az **OK** kezelőgombot a megerősítéshez.

### Időzítő kikapcsolva

Használja az Időzítő kikapcsolva funkciót, ha be kívánja állítani, hogy a főzőzóna milyen hosszú ideig üzemeljen egy főzési ciklus alatt.

Érintse meg a  gombot kétszer a Időzítő kikapcsolva beállítás eléréséhez. Ezután válassza ki a főzőzónát a listáról a nyilakkal, és érintse meg az **OK** kezelőgombot a megerősítéshez. Állítsa be az időt a nyilakkal. Amikor az idő letelik, a zóna kikapcsolja magát.

- **A hangjelzés leállítása:** érintse meg a  gombot

### Ⓜ Percszámláló

Érintse meg a Ⓜ gombot háromszor a Percszámláló beállítás eléréséhez. Állítsa be az időt a nyilakkal. A Percszámláló jelzés felgyullad. Amikor az idő letelik, egy hangjelzés hallható.

## STOP+GO

A  $\begin{matrix} \text{STOP} \\ + \\ \text{GO} \end{matrix}$  funkció az összes üzemelő főzőzónát Melegen tartás beállításra állítja.

A  $\begin{matrix} \text{STOP} \\ + \\ \text{GO} \end{matrix}$  zárja a kezelőszávokat.

- **Érintse meg a  $\begin{matrix} \text{STOP} \\ + \\ \text{GO} \end{matrix}$  gombot ezen funkció indításához.** A II jel felgyullad az aktív főzőzóna körében. Amikor egy zóna sem aktív, a kijelzőn megjelenik egy üzenet, amely ismerteti a jellemzőt.
- **Érintse meg a  $\begin{matrix} \text{STOP} \\ + \\ \text{GO} \end{matrix}$  gombot ezen funkció leállításához.** A korábban beállított hőbeállítás felgyullad.

## A kezelőpanel lezárása/lezárásának megszüntetése

Zárhatja a kezelőpanelt a Ⓜ kivételével. Ezzel megelőzi a hőbeállítás véletlen módosítását egy ételkészítési munkafolyamat során.

Érintse meg a  $\text{---}\bigcirc$  szimbólumot. A  $\text{---}\bigcirc$  jel felgyullad.

Az időzítő még működik.

Érintse meg a  $\text{---}\bigcirc$  jelet a funkció kikapcsolásához.

A készülék kikapcsolásakor ezt a funkciót is kikapcsolja.

## A gyermekzár

Ez a funkció megakadályozza a főzőlap véletlen üzemeltetését.

### A gyermekzár elindítása

- Érintse meg a  $\text{---}\bigcirc$  gombot 4 másodpercig, amikor az összes zóna ki van kapcsolva, vagy amikor a készülék ki van kapcsolva.

A kijelzőn megjelenik az üzenet, hogy a Gyermekzár aktív.

- Állítsa le a főzőlapot a Ⓜ gombbal.

### A Gyermekzár kikapcsolása

- Indítsa el a főzőlapot a Ⓜ gombbal.
- Érintse meg a  $\text{---}\bigcirc$  OK gombot.

### A gyermekzár ideiglenes kiiktatása egy főzési munkaszakasza

- Indítsa el a főzőlapot a Ⓜ gombbal. Érintse meg a  $\wedge$  és a  $\vee$  gombot
- **Végezze el a hőbeállítást 10 másodpercen belül.** Működtetheti a főzőlapot. Amikor a főzőlapot a Ⓜ kapcsolóval állítja le, ismételten üzembe lép a gyermekzár.

## A hangok ki- és bekapcsolása

Kapcsolja be a készüléket. Érintse meg az OK gombot, majd állítsa be a nyilakkal a hang menüt. A megerősítéshez érintse meg az OK kezelőgombot.

Állítsa be a beállítást a nyilakkal. A megerősítéshez érintse meg az OK kezelőgombot.

Amikor a hangjelzések ki vannak kapcsolva, csak akkor hallható, amikor megérinti a Ⓜ kezelőgombot, amikor a Percszámláló vagy a Időzítő kikapcsolva lefut, illetve amikor lefedi a kezelőpanelt.

## HASZNOS JAVASLATOK ÉS TANÁCSOK



Helyezze az edényeket a főzőfelületen található keresztre. Fedje le teljesen a keresztet. Az edény aljának mágneses része legalább 120 mm-es kell, hogy legyen. Az indukciós főzőzónák automatikusan alkalmazkodnak az edény aljának méretéhez. A nagy edények használatával főzhet egyszerre két főzőzónán.

### Edények indukciós főzőzónákhoz



Az indukciós főzés során egy hatékony elektromágneses mező majdnem azonnal hőt generál az edény belsejében.

#### Az edény anyaga

- **megfelelő:** öntöttvas, acél, zománcozott acél, rozsdamentes acél, többrétegű edényalj (a gyártó által megfelelőnek jelölve).
- **nem megfelelő:** alumínium, réz, sárgaréz, üveg, kerámia, porcelán

#### Az edény akkor megfelelő indukciós főzőlaphoz, ha...

- ... egy kis víz nagyon gyorsan felforr a legmagasabb hőbeállításra állított zónán
- ... a mágnes hozzátapad az edény aljához.



**Az edény alja** legyen minél vastagabb és laposabb.

### Működési zajok

#### Ha a következőt hallja:

- recsegő zaj: az edény különböző anyagokból készült (szendvicskonstrukció)
- füttyülés: egy vagy több főzőzónát használ magas teljesítményszinten, és az edény különböző anyagokból készült (szendvicskonstrukció).
- zümmögés: magas teljesítményszintet használ.
- kattogás: elektromos kapcsolás megy végbe.
- sziszegés, zümmögés: a ventilátor üzemel.

**Ezek a zajok normális jelenségnek számítanak, és nem utalnak semmilyen hibára.**

### Energiatakarékosság



- Lehetőség szerint mindig tegyen fedőt az edényekre.
- Az edényt már elindítás előtt tegye rá a főzőzónára.

### Öko Timer (Eco időzítő)



Az energiatakarékosság érdekében a főzőzóna fűtőszála korábban kikapcsolja saját magát a visszaszámlálásos időzítő jelzésénél. A fűtési idő csökkenése függ a főzési fokozattól és a főzési időtől.

## Példák különböző főzési alkalmazásokra

A táblázatban szereplő adatok csak útmutatásul szolgálnak.

Hőmérséklet beállítása	Használja az alábbiakhoz:	Időkezelés	Tanácsok
1	Főtt ételek melegen tartása	szükség szerint	Burkolat
1-3	Hollandi mártás, olvasztás: vaj, csokoládé, zselatin	5-25 perc	Időnként keverje meg
1-3	Keményítés: könnyű omlett, sült tojás	10-40 perc	Fedővel lefedve készítse
3-5	Rizs és tejalapú ételek párolása, készételek felmelegítése	25-50 perc	A folyadék mennyisége legalább kétszerese legyen a rizsének, a tejet kevergesse főzés közben
5-7	Zöldségek, hal gőzölése, hús párolása	20 -45 perc	Adjon hozzá néhány evőkanálnyi folyadékot
7-9	Burgonya gőzölése	20-60 perc	Használjon max. 1/4 l vizet 750 g burgonyához
7-9	Nagyobb mennyiségű étel, párolt hús és leves készítése	60-150 perc	Legfeljebb 3 l folyadék plusz a hozzávalók
9-12	Kímélő sütés: bécsi szelet, borjúhús, cordon bleu, borda, húspogácsa, kolbász, máj, rántás, tojás, palacsinta, fánk	szükség szerint	Félidőben fordítsa meg
12-13	Erős sütés, burgonyatallér, bél-szín, marhaszeletek	5-15 perc	Félidőben fordítsa meg
14	Nagymennyiségű víz forralása, tészta kifőzése, hús barnítása (gulyás, serpenyős sülték), burgonya bő olajban sütése		

A Rásegítés funkció nagymennyiségű víz felmelegítésére szolgál.

## Akrilamid tájékoztatás



A legújabb tudományos ismeretek azt mondják, hogy amikor megpirítja az ételt (különösen a keményítőtartalmúakat), a felszabaduló akrilamidok veszélyt jelenthetnek az egészségre. Így azt ajánljuk, hogy a lehető legalacsonyabb hőmérsékleten főzzön, és ne pirítsa meg nagyon az ételeket.

## ÁPOLÁS ÉS TISZTÍTÁS

Minden használat után tisztítsa meg a készüléket.

Mindig olyan edényeket használjon, amelyeknek tiszta az alja.

**VIGYÁZAT**

Az éles eszközök és a dörzshatású tisztítóanyagok károsítják a készüléket. Biztonsági okokból **ne** tisztítsa a készüléket gőzborotvával vagy nagynyomású tisztítóberendezéssel.



Az üvegkerámián megjelenő karcolások vagy sötét foltok nem befolyásolják a készülék működését.

**Távolítsa el a szennyeződést:**

- **Azonnal távolítsa el:** a megolvadt műanyagot, folpackot, valamint a cukortartalmú ételeket. Használjon speciális üvegkerámiához való kaparót. Állítsa éles szögben az üvegkerámia felületre a kaparót, majd csúsztassa végig a pengét a felületen.
  - **Kapcsolja ki a készüléket, és hagyja lehűlni**, mielőtt letisztítaná a következőket: a vízkőkarikák, vízgyűrűk, zsírfoltok, fényes fémes elszíneződések. Használjon üvegkerámiához vagy rozsdamentes acélhoz való különleges tisztítószert.
- Tisztítsa meg a készüléket enyhén mosószeres nedves ruhával.
- Végezetül **dörzsölje át a készüléket tiszta ruhával.**

**MIT TEGYEK, HA...**

Probléma	Lehetséges ok és megoldás
You cannot start the appliance or operate it.	<ul style="list-style-type: none"> <li>• A gyermekzár, a gombzár vagy a Stop+Go működik. Állítsa le a funkciót. Lásd "A készülék használata" c. fejezetet.</li> <li>• Az automatikus kikapcsolás aktív. Távolítsa el minden tárgyat a kezelőpanelről. Kapcsolja be újra a készüléket.</li> <li>• 2 vagy több érzékelőmezőt érintett meg egyszerre. Csak egy érzékelőmezőhöz érjen.</li> <li>• Indítsa el újra a készüléket, és 10 másodpercen belül állítsa be a hőbeállítást.</li> <li>• Víz- vagy zsírfoltok vannak a kezelőpanelen. Tisztítsa meg a kezelőpanel.</li> </ul>
Nem tudja módosítani a hőbeállítást, illetve nem tudja kikapcsolni a főzőzónát.	Víz- vagy zsírfoltok vannak a kezelőpanelen. Tisztítsa meg a kezelőpanel.
A hőbeállítás váltakozik	A Teljesítménykezelés funkció aktív. Lásd a "Teljesítménykezelés" c. részt.
Hang hallatszik a készülék kikapcsolt állapotában.	Letakart egy vagy több érzékelőmezőt. Szüntesse meg az érzékelőmezők letakarását.
Hang hallatszik, és a készülék kikapcsolja magát.	Letakart egy vagy több érzékelőmezőt 10 másodpercnél hosszabb ideig. Szüntesse meg az érzékelőmezők letakarását.

Probléma	Lehetséges ok és megoldás
Hangjelzés hallatszik, majd a készülék elindul és újra leáll. 5 másodperc elteltével újabb hangjelzés hallatszik.	Lefedte a ① mezőt. Szüntesse meg az érzékelőmező letakarását.
A maradékhő jelzőfény nem változtatja a színét.	A főzőzóna még nem forrósodott fel, mert csak rövid ideje van működésben. Ha a főzőzónának forrónak kellene lennie, forduljon az ügyfélszolgálathoz.
A háttérvilágítás be van kapcsolva, de a kijelző kontrasztja rossz.	Forró edény fedte le a kijelzőt. Távolítsa el a tárgyakat, és hagyja lehűlni a készüléket. Ha a kontraszt nem javul meg, hívja az ügyfélszolgálati részleget
II és egy szöveg világít	<ul style="list-style-type: none"> <li>Működik az automatikus kikapcsolás. Állítsa le a készüléket, majd indítsa újra.</li> </ul>
<b>?Felgyullad a</b>	<ul style="list-style-type: none"> <li>Nem megfelelő az edény. Használjon megfelelő edényeket.</li> <li>Nincs edény a főzőzónán. Tegyen edényt a főzőzónára.</li> <li>Az edény aljának átmérője túl kicsi a főzőzónához. Tegye át az edényt egy kisebb főzőzónára.</li> </ul>
Az <b>E</b> jelzés világít.	Hiba van a készülékben. Húzza ki egy időre a konnektorból a készülék hálózati vezetékét. Vegye ki a biztosítékot a ház elektromos rendszeréből. Csatlakoztassa újra. Ha az <b>E</b> újra felgyullad, hívja az ügyfélszolgálatot.
Felgyullad a E4	Hiba van a készülékben, mivel egy edényből elforr minden, vagy nem megfelelő edényt használ. A főzőzóna túlhevülés elleni védelme működik. Működik az automatikus kikapcsolás. Kapcsolja ki a készüléket. Távolítsa el a forró edényt. Kb. 30 másodperc múlva kapcsolja be újra a főzőzónát. A hibaüzenet eltűnik, a maradékhő jelzőfény tovább világít. Hűtse le az edényt, és ellenőrizze az "Edények az indukciós főzőzónához" c. résznek megfelelően.

Ha a fenti megoldásokat már megpróbálta, de nem tudta megoldani a problémát, forduljon az eladóhoz vagy az Ügyfélszolgálati osztályhoz. Adja meg nekik az adattáblán olvasható adatokat, az üvegkerámia háromjegyű kódját (a főzőfelület sarkában látható), valamint a megjelent hibaüzenetet.

Ha nem megfelelően üzemeltette a készüléket, az ügyfélszolgálat szerelője vagy az eladó kiszállása nem lesz ingyenes, még a garanciális időszakban sem. Az ügyfélszolgálattal és a garanciális feltételekkel kapcsolatos tájékoztatást a garanciakönyvben találja meg.



## KÖRNYEZETVÉDELMI TUDNIVALÓK

A terméken vagy a csomagoláson található  szimbólum azt jelzi, hogy a termék nem kezelhető háztartási hulladékként. Ehelyett a terméket el kell szállítani az elektromos és elektronikai készülékek újrahasznosítására szakosodott megfelelő begyűjtő helyre. Azzal, hogy gondoskodik ezen termék helyes hulladékba helyezéséről, segít megelőzni azokat, a környezetre és az emberi egészségre gyakorolt potenciális kedvezőtlen következményeket, amelyeket ellenkező esetben a termék nem megfelelő hulladékkezelése okozhatna. Ha részletesebb tájékoztatásra van szüksége a termék újrahasznosítására vonatkozóan, kérjük, lépjen kapcsolatba a helyi önkormányzattal, a háztartási hulladékok kezelését végző szolgálattal vagy azzal a bolttal, ahol a terméket vásárolta.

### Csomagolóanyag



A csomagolóanyagok környezetbarátak és újrahasznosíthatóak. A műanyag komponensek azonosítását a jelölés biztosítja: >PE<, >PS< stb. A csomagolóanyagokat háztartási hulladékként a területi hulladékkezelő létesítménybe juttassa el.







[www.aeg-electrolux.com/shop](http://www.aeg-electrolux.com/shop)

