

HU Használati útmutató 2

Üvegkerámia indukciós főzőlap

USER MANUAL

ZIT64BV

la vita è bella
ZANUSSI
ITALIAN SINCE 1916

Tartalomjegyzék

Biztonsági információk _____	2	Hasznos javaslatok és tanácsok _____	9
Szerelési útmutató _____	3	Ápolás és tisztítás _____	10
Termékleírás _____	5	Mit tegyek, ha... _____	11
Használati útmutató _____	6	Környezetvédelmi tudnivalók _____	12

A változtatások jogát fenntartjuk



Biztonsági információk



Saját biztonsága és a készülék helyes üzemeltetése érdekében az üzembe helyezés és a használat előtt figyelmesen olvassa el ezt a kézikönyvet. Az utasítást mindig tartsa a készülékkel együtt, még ha át helyezi vagy eladja is azt. A felhasználóknak teljesen tisztában kell lenniük a készülék működésével és biztonsági jellemzőivel.

Általános biztonsági tudnivalók



Vigyázat A készüléket csökkent fizikai, értelmi vagy mentális képességű, illetve megfelelő tapasztalatok és ismeretek híján lévő személyek (beleértve a gyermekeket is) nem használhatják. A biztonságukért felelős személynek felügyeletet és a készülék használatára vonatkozó útmutatást kell biztosítania számukra.

Gyermekzár

- Csak felnőttek használhatják a készüléket. Gondoskodni kell a gyermekek felügyeletéről annak biztosítása érdekében, hogy ne játsszanak a készülékkel.
- Minden csomagolóanyagot tartson gyermekektől távol. Fulladásveszélyesek!
- A gyermekeket tartsa távol a készüléktől, amikor be van kapcsolva.



Vigyázat A gyermekzár bekapcsolásával megelőzheti azt, hogy kisgyermekek vagy háziállatok véletlenül bekapcsolják a készüléket.

Biztonság működés közben

- Az első használat előtt a távolítsa el minden csomagolóanyagot, matricát és fóliát a készülékről.

- Minden használat után állítsa a főzőzónákat "ki" állásba.
- Égésveszély! Soha ne tegyen a főzőfelületre fémtárgyakat, például evőeszközöket vagy fedőket, mert azok felforrósodhatnak.
- A beültetett szívritmus-szabályozóval rendelkezők felsőtestüket tartsák minimum 30 cm-re a bekapcsolt indukciós főzőzónától.



Vigyázat Tűzveszély! A túlhevített zsírok és olajok gyorsan lángra lobbanhatnak.

Helyes üzemelés

- Mindig kísérelje figyelemmel a készüléket működés közben.
- A készüléket kizárólag háztartási ételkészítési feladatokra használja.
- Soha ne használja a készüléket tárolásra vagy munkafelületként.
- Ne tartson nagyon gyúlékony folyadékokat és anyagokat vagy olvadékony (műanyagból vagy alumíniumból készült) tárgyakat a készüléken vagy a készülék közelében.
- Legyen óvatos, amikor a készülék hálózati vezetékét közeli konnektorokba dugja. Ne hagyja, hogy az elektromos vezetékek hozzáérjenek a készülékhez vagy a forró edényekhez. Ne hagyja, hogy az elektromos vezetékek összekeveredjenek.

A készülék károsodásának megelőzése

- Ha tárgyak vagy edények esnek az üvegerámiára, megsérülhet a felület.
- Az öntöttvas vagy öntött alumínium anyagú, illetve sérült aljú edények a főző-

felületen mozgatva megkarcolhatják az üvegerámiát.

- Ne hagyja, hogy az edényekből elforrjon a víz, mert ez károsíthatja az edényeket és az üvegerámi felületet is.
- Üres edénnyel vagy edény nélkül ne használja a főzőzónákat.
- Ne fedje le a készülék részeit alufóliával.

- Ne fedje be a munkafelület és az alatta lévő készülék előlapja közötti 5 mm-es szelődő rést.

⚠ Vigyázat Ha repedés van a felületen, húzza ki a készüléket a hálózati csatlakozóból, nehogy áramütés érje.

Szerelési útmutató

i **Üzembe helyezés előtt**, jegyezze fel ezeket az adatokat az adattábláról:

- A modell leírása (Modell).....
- Termékszám (Prod. Nr.)
- Sorozatszám (Ser. Nr.)

A készülék adattábláját az alsó burkolaton találja.

Modell ZIT64BV		Prod.Nr. 949 594 113 00	
Typ 58 GAD D5 AU	220-240 V 50-60-Hz	Induction 7,4 kW	
Made in Germany	Ser.Nr.	7,4 kW	
ZANUSSI	CE		

Biztonsági tudnivalók

⚠ Vigyázat Kötelező elolvasni a táblán szereplő adatokat!

Győződjön meg arról, hogy a készülék nem sérült meg a szállítás közben. Ne csatlakoztasson sérült készüléket. Szükség esetén beszéljen a szállítóval.

A készülékeket kizárólag szakképzett szervizműszerész helyezheti üzembe, csatlakoztathatja, illetve javíthatja. Csak eredeti pótalkatrészeket használjon. Csak azután használhatja a beépített készülékeket, hogy a készüléket beszerelte a szabványoknak megfelelő beépített szekrényekbe és munkafelületekbe.

Ne változtassa meg a műszaki specifikációkat, illetve ne módosítsa a készüléket. Személyi sérülés és a készülék károsodásának veszélye.

Teljes mértékben tartsa be annak az országnak a törvényeit, rendeleteit, irányelveit és szabványait, amelyekben a készüléket használja (biztonsági szabályok, újrahasonosítási szabályok, elektromos biztonsági előírások stb.)!

Tartsa meg a minimális távolságot a többi készülékhez és szekrényhez képest! Helyezzen üzembe áramütés elleni védelmet, például a közvetlenül a készülék alatt található fiókokat lássa el védőpadlózattal!

Megfelelő tömítőanyaggal védje a munkalap vágófelületeit a nedvesség ellen.

Ragassza a készüléket a munkapulthoz megfelelő ragasztóval úgy, hogy ne maradjon üres hely közöttük!

Védje a készülék alját gőztől és a nedvességtől, pl. a mosogatógéptől vagy a sütőtől!

Ne telepítse a készüléket ajtó mellé vagy ablak alá. Ha nem így tesz, az ajtók vagy ablakok kinyitásakor leverheti a forró edényeket a főzőlapról.

⚠ Vigyázat A villamos áram sérülést okozhat. Gondosan tartsa be az elektromos csatlakozásokkal kapcsolatos utasításokat.

- A hálózati csatlakozóban áram van.
- Feszültségmentesítse a hálózati csatlakozókapsot.
- Az áramütés elleni védelem biztosításával, helyesen végezze el az üzembe helyezést.
- A hálózati vezeték dugója és a konnektor közötti gyenge vagy rossz érintkezés miatt a csatlakozás túlságosan felforrósodhat.
- A rögzített csatlakozásokat egy képzett villanyszerelőnek szakszerűen kell beszerelnie.
- Használjon feszültségmentesítő bilincset a vezetékhez.

- Használjon H05BB-F típusú, T_{max.} 90°C-ot (vagy ennél magasabb hőmérsékletet) elbíró megfelelő hálózati vezetékét az egyfázisú vagy kétfázisú csatlakozáshoz.
- A sérült vezetékeket cserélje ki különleges (H05BB-F típusú, T_{max.} 90°C-ot elbíró) kábelekre vagy magasabb). Forduljon a helyi szervizközponthoz.

A készüléken kell lennie egy olyan elektromos szerelvénynek, amely lehetővé teszi,

hogy a készüléket minden póluson le lehessen kötni a hálózatról; az érintkező nyílások szélességének minimum 3 mm-nek kell lennie.

Megfelelő szigetelő berendezésekkel kell rendelkezni: hálózatvédő túlterhelésvédő megszakítók, biztosítékok (a tokból eltávolított csavar típusú biztosítékok), földszivárgás-kioldó szerkezetek és érintkezők.

Összeszerelés

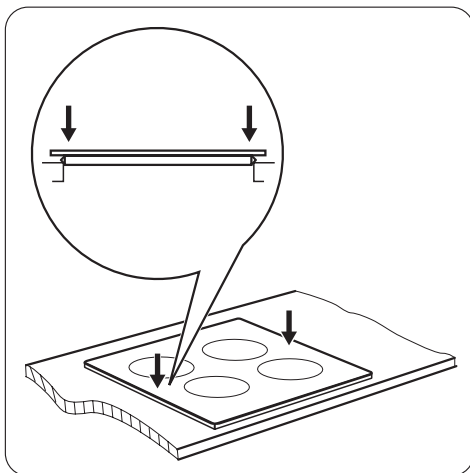
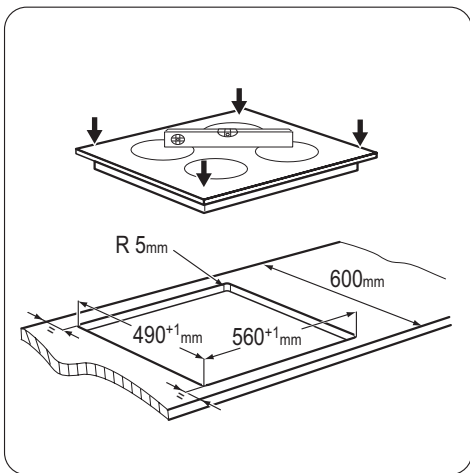
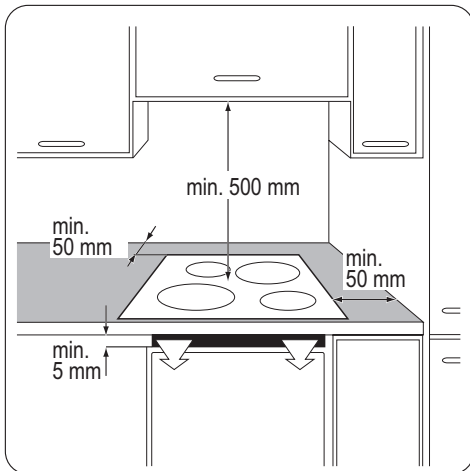
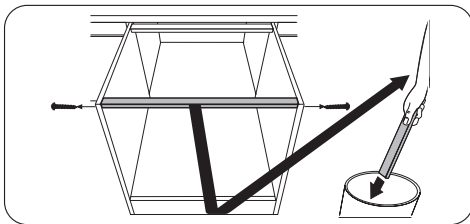

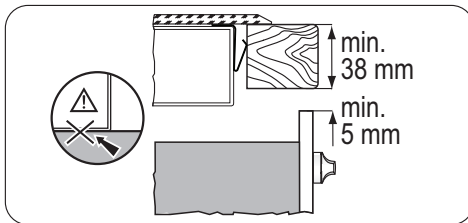
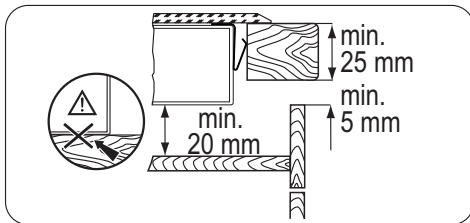

Termékleírás

A főzőfelület kialakítása

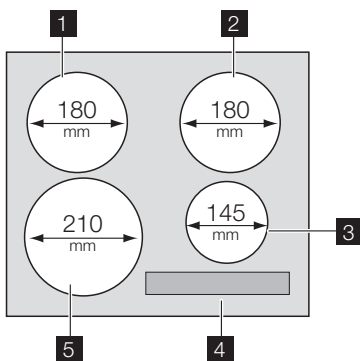

- 1** Indukciós főzőzóna 1800 W
- 2** Indukciós főzőzóna 1800 W
- 3** 1400 wattos indukciós főzőzóna, 2500 wattos rásegítés funkcióval
- 4** Kezelőpanel
- 5** 2300 wattos indukciós főzőzóna, 3700 wattos rásegítés funkcióval

A kezelőpanel kialakítása

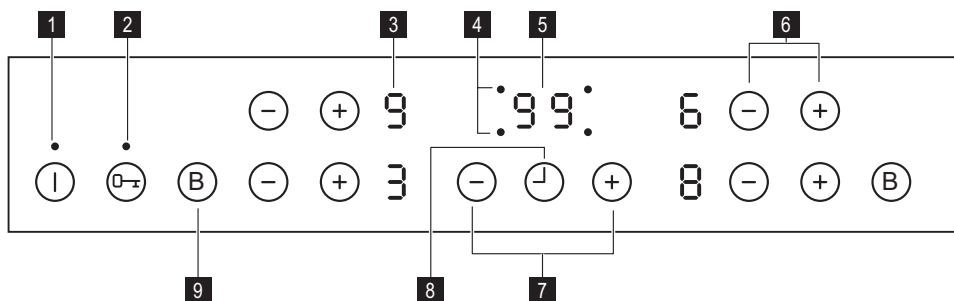

A készülék üzemeltetéséhez használja az érzékelőmezőket. Kijelzések, szimbólumok és hangok közlik, melyik funkciók működnek.

	érezkelőmező	funkció
1	①	elindítja és leállítja a főzőlapot
2	⏻	lezárja a kezelőpanelt/megszünteti a lezárást
3	hőbeállítás kijelzése	kijelzi a hőbeállítást
4	főzőzónák időzítőkijelzői	jelzi, hogy melyik zónára állítja be az időt
5	az időzítő kijelzése	percben mutatja az időt
6	⊕ / ⊖	növeli vagy csökkenti a hőbeállítást
7	⊕ / ⊖	növeli vagy csökkenti az időt
8	⌵	kiválasztja a főzőzónát
9	ⓑ	aktiválja a rásegítés funkciót

Hőbeállítás kijelzése

Kijelző	Leírás
ⓐ	A főzőzóna ki van kapcsolva
Ⓤ	A melegentartás funkció aktív
Ⓛ - ⓖ	A főzőzóna működik
Ⓜ	Automatikus felmelegítés funkció aktív
ⓕ	Az indukciós főzőzóna nem érzékeli az edényt
ⓔ	Meghibásodás történt
ⓗ	Egy főzőzóna még mindig forró (maradék hő)
Ⓛ	Gyerekszár bekapcsolva
ⓑ	A rásegítés funkció aktív
-	Az automatikus kikapcsolás aktív

Maradék hő jelzőfény

⚠ **Vigyázat** Ⓜ Maradék hő miatti égési sérülések veszélye!

Az indukciós főzőzónák közvetlenül az edény alján biztosítják az ételkészítéshez szükséges hőt. Az üvegkerámiát az edények maradék hője kissé felmelegíti.

Használati útmutató

ⓘ Az indukciós főzőzónákat megfelelő edényekkel használja.

Be és Ki

Érintse meg a ① gombot 1 másodpercig a készülék indításához vagy leállításához.

Automatikus kikapcsolás









A funkció automatikusan leállítja a főzőlapot, ha:

- valamennyi főzőzóna ki van kapcsolva .
- nem végzett hőbeállítást, miután elindította a főzőlapot.
- lefedte valamelyik érzékelőmezőt valamilyen tárggyal (serpenyő, konyharuha stb.)



több mint 10 másodpercig. Néhányszor hangjelzés hallható, és a főzőlap leáll. Távolítsa el a tárgyat, vagy tisztítsa meg a kezelőpanelt.



- nem állított le egy főzőzónát, illetve nem módosította a hőbeállítást. Bizonyos idő után a  felgyullad, és a főzőlap leáll. Lásd a táblázatot.

Automatikus kikapcsolási időtartamok

Hőbeállítás	 ,  - 	 - 		 - 
Leáll a következő idő eltelte után	6 óra	5 óra	4 óra	1,5 óra



A hőbeállítás

Érintse meg a  gombot a hőbeállítás növeléséhez. Érintse meg a  gombot a hő-

beállítás csökkentéséhez. A kijelzőn a hőbeállítás látható. Érintse meg a  és a  gombot egyidejűleg a kikapcsoláshoz.

Az automatikus felfűtés



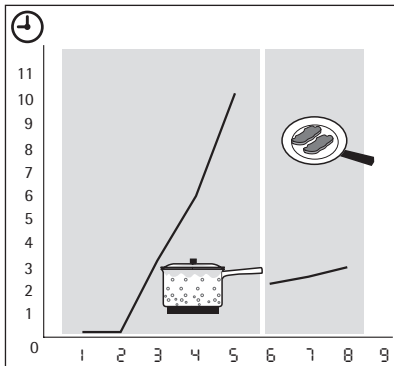

Az automatikus melegítési funkció a legmagasabb fokozatot (nem ) állítja be rövid időre, majd fokozatosan a szükséges szintre mérsékli azt.

A funkció bekapcsolásához érintse meg a  szimbólumot, majd állítsa be a kívánt hőfokot. A  világít, ha a főzőzóna a legmagasabb fokozaton üzemel.

A funkció leállításához módosítsa a hőfok beállítását.



A Rásegítés funkció be- és kikapcsolása

A Rásegítés funkció nagyobb teljesítményt tesz elérhetővé az indukciós főzőzónák számára. A Rásegítés funkció legfeljebb 10 percre aktiválható. Ez után az indukciós főzőzóna automatikusan visszakapcsol a legmagasabb hőbeállításra. A bekapcsoláshoz érintse meg a  kezelőgombot, a  jelzőfény felgyullad. A kikapcsoláshoz érintse meg a  vagy a  kezelőgombot.

Teljesítménykezelés

A teljesítménykezelés elosztja a teljesítményt a párt alkotó két főzőzóna között (lásd az ábrát). A rásegítés funkció a maximális szintre növeli a teljesítményt a párban lévő egyik főzőzóna

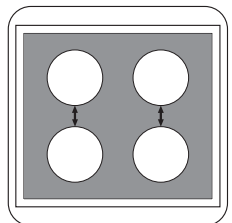

nán, és a másik főzőzónán automatikusan lecsökkenti egy alacsonyabb teljesítményszintre. A csökkentett zóna kijelzője váltakozik.

⌚ Az Időzítő használata

Használja az időzítőt, ha be kívánja állítani, hogy a főzőzóna milyen hosszú ideig üzemeljen egy főzési ciklus alatt.

A főzőzóna kiválasztása után állítsa be az időzítőt.

A hőbeállítást egyaránt elvégezheti az időzítő beállítása előtt vagy után.

- **A főzőzóna kiválasztása:** érintse meg a ⌚ kezelógombot ismételten, amíg a szükséges főzőzóna jelzése fel nem gyullad.
- **Az időzítő indítása vagy módosítása:** érintse meg az időzítő + vagy - kezelógombját az idő beállításához (00 - 99 perc). Amikor a főzőzóna jelzése lassabban villog, az idő visszaszámolása megkezdődött.
- **Az időzítő leállítása:** válassza ki a főzőzónát a ⌚ kezelógombbal, és érintse meg a - kezelógombot az időzítő kikapcsolásához. A hátralévő idő visszaszámlálása 00 eléréséig megy. A főzőzóna jelzés kialszik.
- **A hátralévő idő ellenőrzése:** válassza ki a főzőzónát a ⌚ kezelógombbal. A főzőzóna jelzése gyorsabban villog. A kijelzőn a hátralévő idő látható.

Amikor az idő letelik, egy hangjelzés hallható, és a 00 villog. A főzőzóna kikapcsol.

- **A hangjelzés leállítása:** érintse meg a ⌚ gombot

Amikor a főzőzónák nem üzemelnek, az időzítőt **percszámlálóként** használhatja. Érintse meg a ⌚ kezelógombot. Érintse meg a + vagy a - gombot az idő kiválasztásához. Amikor az idő letelik, egy hangjelzés hallható, és a 00 villog

A kezelőpanel lezárása/lezárásának megszüntetése

Zárhatja a kezelőpanelt a Ⓛ kivételével. Ezzel megelőzi a hőbeállítás véletlen módosítását egy ételkészítési munkafolyamat során.

Érintse meg a 🔒 szimbólumot. A Ⓛ jel felgyullad 4 másodpercre.

Az időzítő még működik.

Érintse meg a 🔒 jelet a funkció kikapcsolásához. A korábban beállított hőbeállítás felgyullad.

A készülék kikapcsolásakor ezt a funkciót is kikapcsolja.

A gyerekzár

Ez a funkció megakadályozza a főzőlap véletlen üzemeltetését.

A gyerekzár elindítása

- Indítsa el a főzőlapot a Ⓛ gombbal. **Ne végezze el a hőbeállítást.**
- Érintse meg a 🔒 gombot a hangjelzés megszólalásáig. A Ⓛ jel felgyullad. Kikapcsolja ki a készüléket.

A gyerekzár kiiktatása

- Indítsa el a főzőlapot a Ⓛ gombbal. A Ⓛ jel felgyullad. Érintse meg a 🔒 gombot a hangjelzés megszólalásáig. Felgyullad a 🔒
- Kapcsolja ki a készüléket.

A gyerekzár ideiglenes kiiktatása egy főzési munkaszakaszra

- Indítsa el a főzőlapot a Ⓛ gombbal. A Ⓛ jel felgyullad.
- Érintse meg a 🔒 gombot a hangjelzés megszólalásáig. A 🔒 jel felgyullad. **Végezze el a hőbeállítást 10 másodpercen belül.** Működtetheti a főzőlapot. Amikor a főzőlapot a Ⓛ kapcsolóval állítja le, ismételten üzembe lép a gyermekzár.

Hasznos javaslatok és tanácsok

Sütőedények

-  • Az edény alja legyen minél vastagabb és laposabb.
- A zománcozott acél-, illetve az alumínium- vagy rézaljű edények az üvegkerámia felület elszíneződését válthatják ki.

Edények indukciós főzőzónákhoz

Fontos Az indukciós főzés során egy hatékony elektromágneses mező majdnem azonnal hőt generál az edény belsejében.

Az edény anyaga

- **megfelelő:** öntöttvas, acél, zománcozott acél, rozsdamentes acél, többrétegű edényalj (a gyártó által megfelelőnek jelölve).
- **nem megfelelő:** alumínium, réz, sárgaréz, üveg, kerámia, porcelán

Az edény akkor megfelelő indukciós főzőlaphoz, ha...

- ... egy kis víz nagyon gyorsan felforr a legmagasabb hőbeállításra állított zónán...
- ... a mágnes hozzátapad az edény aljához.

-  **Az edény alja** legyen minél vastagabb és laposabb.

Edények méretei : Az indukciós főzőzónák bizonyos határok között automatikusan az edény aljának méretéhez. Azonban az edény aljának mágnesezhető részének egy minimális átmérővel rendelkeznie kell, amely a főzőzóna kb. 3/4-e.

Működési zajok

Ha a következőt hallja:

- recsegő zaj: az edény különböző anyagokból készült (szendvicskonstrukció)

- fűtyülés: egy vagy több főzőzónát használ magas teljesítményszinten, és az edény különböző anyagokból készült (szendvicskonstrukció).
- zümmögés: magas teljesítményszintet használ.
- kattogás: elektromos kapcsolás megy végbe.
- sziszegés, zümmögés: a ventilátor üzemel.

Ezek a zajok normális jelenségnek számítanak, és nem utalnak semmilyen hibára.

Energiatakarékosság

-  • Lehetőség szerint mindig tegyen fedőt az edényekre.
- Az edényt már elindítás előtt tegye rá a főzőzónára.
- A főzőzónákat a főzési ciklus befejeződése előtt zárja el, hogy a maradékhőt is fel tudja használni.
- Az edényalj és a főzőzónák méretének mindig meg kell egyezniük.

Példák különböző főzési alkalmazásokra

A táblázatban szereplő adatok csak útmutatásul szolgálnak.

Hőbeállítás	Használja az alábbiakhoz:	Idő	Tanácsok
 1	Főtt ételek melegen tartása	szükség szerint	Burkolat

Hő-beállít-ás	Használja az alábbiakhoz:	Idő	Tanácsok
1-2	Hollandi mártás, olvasztás: vaj, csokoládé, zselatin	5 - 25 perc	Időnként keverje meg
1-2	Keményítés: könnyű omlett, sült tojás	10 - 40 perc	Fedővel lefedve készítse
2-3	Rizs és tejalapú ételek párolása, készételek felmelegítése	25 - 50 perc	A folyadék mennyisége legalább kétszerese legyen a rizsének, a tejet kevergesse főzés közben
3-4	Zöldségek, hal gőzölése, hús párolása	20 - 45 perc	Adjon hozzá néhány evőkanányi folyadékot
4-5	Burgonya gőzölése	20 - 60 perc	Használjon max. 1/4 l vizet 750 g burgonyához
4-5	Nagyobb mennyiségű étel, párolt hús és leves készítése	60 - 150 perc	Legfeljebb 3 l folyadék plusz a hozzávalók
6-7	Kímélő sütés: bécsi szelet, borjúhús, cordon blue, borda, húspogácsa, kolbász, máj, rántás, tojás, palacsinta, fánk	szükség szerint	Félidőben fordítsa meg
7-8	Erős sütés, burgonyatallér, bélszín, marhaszeletek	5 - 15 perc	Félidőben fordítsa meg
9	Nagymennyiségű víz forralása, tészta kifőzése, hús barnítása (gulyás, serpenyős sülték), burgonya bő olajban sütése		

A Rásegítés funkció nagymennyiségű víz felmelegítésére szolgál.

Akrilamid tájékoztatás

Fontos A legújabb tudományos ismeretek azt mondják, hogy amikor megpirítja az ételt

(különösen a keményítőtartalmúakat), a felszabaduló akrilamidok veszélyt jelenthetnek az egészségre. Így azt ajánljuk, hogy a lehető legalacsonyabb hőmérsékleten főzzön, és ne pirítsa meg nagyon az ételeket.

Ápolás és tisztítás

Minden használat után tisztítsa meg a készüléket.

Mindig olyan edényeket használjon, amelyeknek tiszta az alja.

⚠ Vigyázat Az éles eszközök és a dörzshatású tisztítóanyagok károsítják a készüléket.

Biztonsági okokból **ne** tisztítsa a készüléket gőzborotvával vagy nagynyomású tisztítóberendezéssel.

i Az üvegkerámián megjelenő karcolások vagy sötét foltok nem befolyásolják a készülék működését.

Távolítsa el a szennyeződést:

1. – **Azonnal távolítsa el:** a megolvadt műanyagot, folpackot, valamint a cukortartalmú ételeket. Használjon speciális üvegkerámiához való kaparót. Állítsa éles szögben az üvegkerámia felületre



a kaparót, majd csúsztassa végig a pengét a felületen.





- **Kapcsolja ki a készüléket, és hagyja lehűlni**, mielőtt letisztítaná a következőket: a vízkőkarikák, vízgyűrűk, zsírfoltok, fényes fémes elszíneződések. Használjon üvegkerámiához vagy

rozsdamentes acélhoz való különleges tisztítószer.

2. Tisztítsa meg a készüléket enyhén mosószeres nedves ruhával.
3. Végezetül **dörzsölje át a készüléket tiszta ruhával.**

Mit tegyek, ha...

Probléma	Lehetséges ok és megoldás
A készüléket nem tudja elindítani vagy működtetni.	<ul style="list-style-type: none"> • 2 vagy több érzékelőmezőt érintett meg egyszerre. Egyszerre csak egy érzékelőmezőt érintsen meg. • Víz- vagy zsírfoltok vannak a kezelőpanelen. Tisztítsa meg a kezelőpanelt. • A gombzár vagy a gyerekzár működésben van. Lásd A készülék használata c. fejezetet. • Indítsa el újra a készüléket, és 10 másodpercen belül állítsa be a hőfokot.
A főzőzóna a hőfokozatot az alábbi értékre csökkenti: 	Egy vagy több érzékelőmezőt lefedett, vagy víz-, illetve zsírfoltok vannak a kezelőpanelen. Szüntesse meg az érzékelőmezők letakarását. Tisztítsa meg a kezelőpanelt.
Hang hallatszik a készülék ki-kapcsolt állapotában.	Letakart egy vagy több érzékelőmezőt. Szüntesse meg az érzékelőmezők letakarását.
Nem gyullad fel a maradék hő jelzőfénye.	A főzőzóna még nem forrósodott fel, mert csak rövid ideje van működésben. Ha a főzőzónának forrónak kellene lennie, forduljon az ügyfélszolgálathoz.
A hőbeállítás váltakozik	A Teljesítménykezelés funkció aktív. Lásd a Teljesítménykezelés c. részt.
Hang hallatszik, majd a készülék elindul és újra leáll. 5 másodperc elteltével újabb hang hallatszik.	Lefedte a  mezőt. Szüntesse meg az érzékelőmező letakarását.
 világít.	<ul style="list-style-type: none"> • Az automatikus kikapcsolás működésben van. Állítsa le a készüléket, majd indítsa újra. • A főzőzóna túlhevülés elleni védelme működésben van. Kapcsolja ki a főzőzónát Kapcsolja be újra a főzőzónát.
 világít.	<ul style="list-style-type: none"> • Nincs edény a főzőzónára helyezve Tegyen edényt a főzőzónára. • Nem megfelelő az edény. Használjon megfelelő edényeket. • Az edény aljának átmérője túl kicsi a főzőzónához Tegye át az edényt egy kisebb főzőzónára.

Probléma	Lehetséges ok és megoldás
 és egy szám világít.	Hiba van a készülékben. Húzza ki egy időre a konnektorból a készülék hálózati vezetékét. Az otthoni elektromos rendszerben kapcsolja le a biztosítékot. Majd kapcsolja fel újra. Ha az  ismét világít, hívja az ügyfélszolgálatot.
 világít.	Hiba van a készülékben, mivel egy edényből elforrt minden, vagy nem megfelelő edényt használ. A főzőzóna túlhevülés elleni védelme működik. Működik az automatikus kikapcsolás. Kapcsolja ki a készüléket. Távolítsa el a forró edényt. Kb. 30 másodperc múlva kapcsolja be újra a főzőzónát. Az  eltűnik, a maradék hő jelzőfény tovább világíthat. Hűtse le az edényt, és ellenőrizze az "Edények az indukciós főzőzónához" c. rész alapján.

Ha a fenti megoldásokat már megpróbálta, de nem tudta megoldani a problémát, forduljon az eladóhoz vagy az Ügyfélszolgálati osztályhoz. Adja meg nekik az adattáblán olvasható adatokat, az üvegkerámia háromjegyű kódját (a főzőfelület sarkában látható), valamint a megjelent hibaüzenetet.

Ha nem megfelelően üzemeltette a készüléket, az ügyfélszolgálat szerelője vagy az eladó kiszállása nem lesz ingyenes, még a garanciális időszakban sem. Az ügyfélszolgálatlaltal és a garanciális feltételekkel kapcsolatos tájékoztatást a garanciakönyvben találja meg.

Környezetvédelmi tudnivalók

A terméken vagy a csomagoláson található  szimbólum azt jelzi, hogy a termék nem kezelhető háztartási hulladékként. Ehelyett a terméket el kell szállítani az elektromos és elektronikai készülékek újrahasznosítására szakosodott megfelelő begyűjtő helyre. Azzal, hogy gondoskodik ezen termék helyes hulladékba helyezéséről, segít megelőzni azokat, a környezetre és az emberi egészségre gyakorolt potenciális kedvezőtlen következményeket, amelyeket ellenkező esetben a termék nem megfelelő hulladékkezelése okozhatna. Ha

részletesebb tájékoztatásra van szüksége a termék újrahasznosítására vonatkozóan, kérjük, lépjen kapcsolatba a helyi önkormányzattal, a háztartási hulladékok kezelését végző szolgálattal vagy azzal a bolttal, ahol a terméket vásárolta.

Csomagolóanyag

 A csomagolóanyagok környezetbarátak és újrahasznosíthatóak. A műanyag komponensek azonosítását a jelölés biztosítja: >PE<, >PS< stb. A csomagolóanyagokat háztartási hulladékként a területi hulladékkezelő létesítménybe juttassa el.

