



használati útmutató

Mosógép

## Electrolux. Thinking of you.

Többet is megtudhat elképzeléseinkről a [www.electrolux.com](http://www.electrolux.com) címen

## Tartalomjegyzék

Biztonsági információk	2	Ápolás és tisztítás	14
Termékleírás	4	Mit tegyek, ha...	18
Kezelőpanel	5	Fogyasztási értékek	22
Első használat	7	Üzembe helyezés	22
Napi használat	7	Elektromos csatlakoztatás	25
Hasznos javaslatok és tanácsok	10	Környezetvédelmi tudnivalók	25
Mosási programok	11		



A változtatások jogát fenntartjuk



## Biztonsági információk

**Fontos** Olvassa el alaposan és őrizze meg, mert később még szüksége lehet rá.

- A készülék biztonsága megfelel az ágazati szabványoknak és a készülékek biztonságára vonatkozó jogszabályi követelményeknek. Ugyanakkor gyártóként magunkra nézve kötelezőnek érezzük, hogy a következő biztonsági megjegyzéseket rendelkezésére bocsássuk.
- Nagyon fontos, hogy ezt a Kezelési útmutatót elérhető helyen tartsa, hogy szükség esetén mindig a rendelkezésére álljon. Amennyiben a készüléket eladja vagy átadja egy másik tulajdonosnak, vagy amennyiben elköltözik a lakásból, és a készüléket otthagya, soha ne feledje mellékelni az útmutatót a készülékhez, hogy az új tulajdonos megismerkedhessen a készülék működésével és a vonatkozó figyelmeztetésekkel.
- A készülék üzembe helyezése és használata előtt figyelmesen el KELL olvasnia a biztonsági szabályokat.
- Mielőtt először nekikezdene, ellenőrizze a készüléket, hogy nem történt-e valamilyen sérülés a szállítás során. Soha ne csatlakoztasson sérült készüléket. Ha egyes részeit megsérültek, forduljon a szállítóhoz.
- Ha a készüléket télen szállítják ki, amikor a hőmérséklet fagypont alatt van: Tárolja a mosógépet szobahőmérsékleten 24 óráig az első használat előtt.

## Általános biztonság

- Veszélyes megváltoztatni a műszaki jellemzőket vagy megkísérelni a termék bármilyen módon történő módosítását.
- Magas hőmérsékleten történő mosás során az ajtó üvege felmelegszik. Ne nyúljon hozzá.
- Ügyeljen rá, hogy kisebb háziállatok ne kerüljenek a mosógép dobjába. Ennek elkerülése érdekében, kérjük, használat előtt ellenőrizze le a dobot.
- Bármilyen tárgy, mint például pénzermék, biztosítótűk, tűk, csavarok, kövek vagy más kemény, éles anyagok komoly károkat okozhatnak, és nem szabad azokat a gépbe tenni.
- Csak a gyártó által javasolt mennyiségű öblítőszeret és mosószert használjon. A túlzott használat kárt okozhat a ruhaneműben. Kövesse a gyártó mennyiségi ajánlásait.
- A kisméretű ruhadarabokat - mint például zokni, harisnya, mosható öv stb. - mosózsákba vagy párnahuzatba téve mossa, nehogy azok a dob és az üst közé kerülhessenek.
- Ne használja a mosógépet halcsontot tartalmazó darabok, nem szegett vagy szakadt anyagok mosására.
- A készüléket mindig válassza le a hálózatról, és zárja el a vízellátást használat, tisztítás és karbantartás után.
- Semmilyen körülmények között ne kísérelje meg saját maga megjavítani a készülé-

ket. A szakszerűtlen beavatkozás személyi sérülést vagy komoly működési problémákat okozhat. Forduljon szakszervizhez. Mindig ragaszkodjon eredeti pótalkatrészek felhasználásához.

### Üzembe helyezés

- A készülék nehéz. Mozgatásakor körültekintéssel járjon el.
- Kicsomagolásakor ellenőrizze, hogy nem sérült-e meg a gép. Kétség esetén ne helyezze működésbe, hanem forduljon a szakszervizhez.
- Használat előtt minden csomagolóanyagot és szállítási rögzítőcsavart el kell távolítani. Súlyos károk keletkezhetnek a gépben vagy a berendezési tárgyokban, ha ezt nem tartja be. Lásd a felhasználói kézikönyv vonatkozó fejezetét.
- A készülék üzembe helyezése után ellenőrizze, hogy az ne álljon a befolyócsövön és a kifolyócsövön, valamint a munkafelület ne nyomja az elektromos tápvezetékét a falnak.
- Ha a gépet padlószőnyegre helyezi, úgy állítsa be a lábakat, hogy a levegő szabadon áramoljon a készülék alatt.
- Mindig bizonyosodjon meg arról, hogy nincs vízszivárgás a tömlőknél és azok csatlakozásainál a beszerelés után.
- Ha a készüléket fagynak kitett helyen helyezi üzembe, kérjük, olvassa el a "Fagyveszély" c. fejezetet.
- A készülék üzembe helyezéséhez szükséges minden vízvezeték-szerelési munkát szakképzett vízvezeték-szerelőnek vagy kompetens személynek kell elvégeznie.
- A készülék üzembe helyezéséhez szükséges minden villanszerelési munkát szakképzett villanszerelőnek vagy kompetens személynek kell elvégeznie.

### Használat

- Ezt a gépet háztartási célú használatra tervezték. Ne használja más célra, mint amire való.
- Csak gépi mosásra alkalmas termékeket mosson. Kövesse az egyes ruhaneműn feltüntetett mosási útmutatót.
- Ne töltsen túl a készüléket. Lásd a Mosási programok táblázatát.
- Mosás előtt ellenőrizze, hogy minden zseb üres, a gombok és cipzárok zárva vannak.

Kerülje a kirojtosodott vagy szakadt ruhadarabok mosását, és mosás előtt kezelje a foltokat (festék, tinta, rozsdá és fű). Mezevített melltartókat TILOS mosógépben mosni.

- Ne mosson a mosógépben olyan ruhadarabokat, amelyek illékony benzintermékekkel érintkeztek. Amennyiben illékony tisztítófolyadékokat használt, ügyelni kell arra, hogy a folyadék eltávozzon a ruhadarabokból, mielőtt a gépbe helyezné.
- A dugót sohasem a vezetéknél, hanem magánál a dugónál fogva húzza ki az aljzatból.
- Soha ne használja a készüléket, ha a hálózati tápkábel, a kezelőpanel, a munkafelület vagy a lábazat oly módon sérült, hogy a mosógép belseje szabadon hozzáférhető.

### Gyermekbiztonság

- A készülék kialakítása nem olyan, hogy azt csökkent fizikai vagy mentális képességű, illetve megfelelő tapasztalatok és ismeretek híján lévő személy (beleértve a gyermekeket is) használhassa, hacsak a biztonságáért felelős személy nem biztosít számára felügyeletet és útmutatást a készülék használatára vonatkozóan.
- Gondoskodjon arról, hogy a gyermekek ne játszhassanak a készülékkel.
- A csomagolóanyag egyes részei (pl. fólia, polisztirol) veszélyesek lehetnek a gyermekek számára - fulladásveszély áll fenn! Tartsa azokat távol a gyermekektől.
- A mosószeret zárja el a gyermekek elől és tartsa biztonságos helyen.

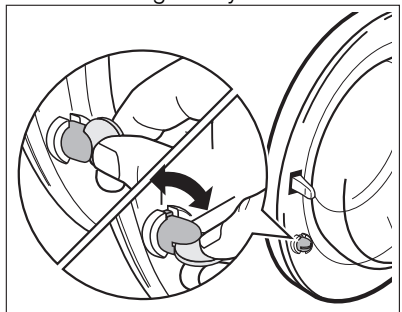

Ügyeljen rá, hogy a gyermekek vagy a háziállatok ne tudjanak bemászni a mosógép dobjába. A mosógépbe egy külön funkció került beépítésre, hogy meggátolja a gyer-

mekek vagy háziállatok bezáródását a dobba. Ennek a biztonsági funkciónak az aktiválásához (lenyomás nélkül) forgassa el az ajtó belsejében lévő gombot az óramutató járásával megegyező irányban addig, amíg a vajat vízszintesbe nem kerül. Ha

szükséges, használjon egy érmét. A biztonsági funkció kikapcsolásához és az ajtó ismételt bezárásának lehetővé tétele érdekében forgassa el a gombot az óramutató járásával ellenkező irányban addig, amíg a vajat függőleges pozícióba nem kerül.

## Termékleírás

**i** Új készüléke a víz, az energia és a mosószer gazdaságos felhasználása révén a modern ruhanemű-kezelés minden követelményének megfelel. Az új mosási rendszere lehetővé teszi, hogy a gép a mosószer teljes mértékben felhasználja, továbbá csökkenti a vízfelhasználást, és következésképpen kevesebb elektromos energiát is fogyaszt.

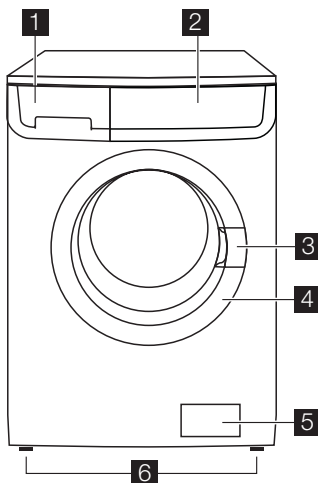

- 1** Mosószer tartó
- 2** Kezelőpanel
- 3** Ajtófogantyú

- 4** Adattábla
- 5** Vízleeresztő szivattyú
- 6** Szabályozható lábak

## Mosószer tartó

⏏ Rekesz az előmosásnál és az áztatási fázisban használt mosószer, illetve a folteltávolító fázisban (ha van ilyen) használt folteltávolító számára. Az előmosási és az áztatási mosószer a mosási program kezdetén kerül beadagolásra. A folteltávolító a folteltávolító fázis alatt kerül beadagolásra.

⏏ Rekesz a főmosáshoz használt mosópor vagy folyékony mosószer számára. Ha folyékony mosószer használ, **közvetlenül** a program indítása előtt öntse be.

⊗ Rekesz a folyékony adalékok számára (öblítőszer, keményítő).

Az adalékanyagok mennyiségének megválasztásához kövesse a gyártó útmutatásait, és semmiképpen ne lépje túl a mosószer-adagoló rekeszben lévő "MAX" jelölést. Az öblítőszer vagy a keményítőt a mosószer-tartó rekeszbe kell önteni a mosási program elindítása előtt.

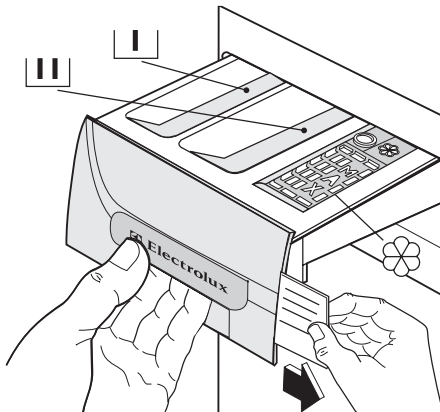

## Program táblázat

A készülékhez különböző nyelveken különféle programtáblázatok vannak mellékelve. Ezek egyike a mosószer-tartó elülső oldalán található, másikkak a használati utasításhoz

vannak csatolva. A mosószer-tartóban lévő táblázat könnyen kicserélhető: vegye ki a táblázatot a tartóból jobb felé húzva, és helyezze be a kívánt nyelvű táblázatot.

## Kezelőpanel

**i** Az alábbi képen a kezelőpanel látható. A képen látható a programválasztó, valamint a gombok és a jelzőfények. Ezeket a megfelelő számok jelzik a következő oldalakon.

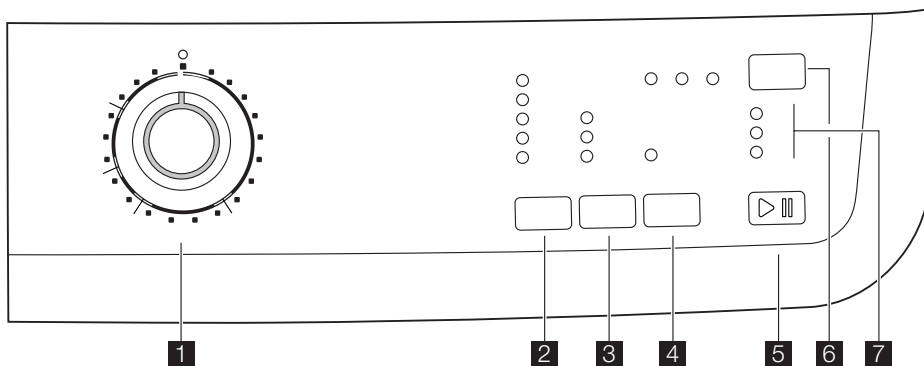

- 1 PROGRAM-választó gomb**
- 2 CENTRIFUGÁLÁSI sebesség mér-séklő gomb**
- 3 OPCIÓK gomb**

- 4 EXTRA ÖBLÍTÉS gomb**
- 5 INDÍTÁS/SZÜNET gomb**
- 6 KÉSLELTETETT INDÍTÁS gomb**
- 7 Jelzőfények**

## Programkapcsoló

Lehetővé teszi a készülék be/ki kapcsolását és/vagy egy program kiválasztását.

## Centrifugálás sebességének csökkentése

E gomb megnyomásával megváltoztathatja a kiválasztott program legnagyobb centrifugálási sebességét, vagy a rendelkezésre álló opciók közül választhat.

## Nincs centrifugálás

Ennek az opciónak a választásakor valamenyi centrifugálási fázis elvetésre kerül, és azt egy vízleeresztés helyettesíti, hogy elkerülje a ruhaneműk gyűrődését. Rendkívül kényes anyagokhoz ajánlott. Egyes programok esetén az öblítéseket a gép nagyobb mennyiségű víz felhasználásával végzi.

## Öblítőstop

Ennek a funkciónak a választásakor a gép nem ereszt le az utolsó öblítővizet, hogy megóvja a ruhaneműket a gyűrődéstől. Az ajtó kinyitása előtt ki kell üríteni a vizet. A víz leeresztéséhez, kérjük, olvassa el "A program végén" c. részt.

## Előmosás

Az opció kiválasztásakor a mosógép a főmosás előtt egy előmosási ciklust hajt végre. A mosás időtartama hosszabb lesz. Ez az opció erősen szennyezett ruhanemű esetén ajánlott.

## Daily

E gomb megnyomásával csökkenti a mosás időtartamát. Enyhén szennyezett ruhaneműknél használja!

## Szuper gyors

Rövid ciklus enyhén szennyezett darabokhoz vagy csak felrisszítést igénylő ruhaneműhöz. Ezért azt javasoljuk, hogy csökkentse a mosnivaló töltetét.

## Extra öblítés

Ezt a készüléket az energiával való takarékosságra fejlesztették ki. Ha szükséges,

hogy a ruhaneműt extra mennyiségű vízzel öblítse ki (extra öblítés), válassza ezt az opciót. A mosógép néhány további öblítést hajt végre. Ez az opció a mosószerekre érzékeny egyéneknek és olyan helyeken ajánlott, ahol a víz nagyon lágy.

## Start Szünet

Ez a gomb lehetővé teszi a kiválasztott program indítását vagy megszakítását.

## Eltérő indítás

A mosási program indítása 3, 6 vagy 9 órával késleltethető a gomb segítségével.

## Jelzőlámpák

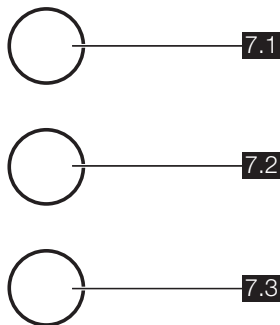

A készülék bekapcsolásakor mindkét jelzőlámpa – **7.1** (Előmosás/Mosás) és **7.2** (Öblítés/Centrifugálás) – világít. Miután megnyomja a **5** gombot, csak az aktuális mosási fázisnak megfelelő jelzőlámpa világít tovább. Ha a leeresztési programot választja, a megfelelő jelzőlámpák világítanak.

A ciklus végén a **7.3** (Vége) jelzőlámpa világít, és ha a dobban már nincs víz, az ajtó kinyitható.

## Szimbólumtáblázat

	= Pamut		= Takarékos Pamut
	= Hideg		= Műszál

	= Kímélő		= Speciális programok
	= Gyapjú		= Kézi mosás
	= Öblítés		= Szivattyúzás
	= Centrifugálás		= Mini 30
	= Öblítóstop		= Nincs centrifugálás
	= Opciók		= Szuper
	= Napi		= Előmosás
	= Extra öblítés		= Start/Szünet
	= Ciklus vége		= Mosási fázis
	= Késleltetett indítás		

## Első használat



- Győződjön meg róla, hogy az elektromos- és a vízcsatlakozások megfelelően-e az üzembe helyezési útmutatásoknak.
- Ellenőrizze, hogy a dob üres-e.
- Töltsön 2 liter vizet a mosogatószer-adagoló főmosási rekeszébe, és aktiválja az **ECO** szelepet. Utána fut-

tasson le ruhanemű behelyezése nélkül egy pamutciklust a legmagasabb hőmérsékleten, hogy eltávolítsa a dobból és az üstből a gyártás folyamán esetlegesen visszamaradt szennyeződések. Öntsön a főmosási rekeszbe 1/2 adag mosószert, és indítsa el a gépet.

## Napi használat

### A ruhanemű behelyezése

Az ajtófogantyút kifelé húzva óvatosan nyissa ki az ajtót. Helyezze a ruhaneműket egyenként a mosógép dobjába, és amennyire csak lehet, terítse szét őket. Zárja be az ajtót.

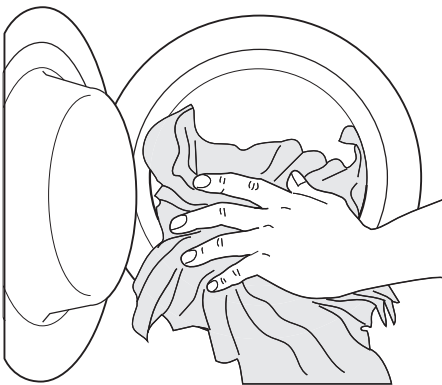

Húzza ki ütközésig a mosószertartót. Mérje ki a szükséges mosószermennyiséget, öntse azt a főmosási rekeszbe vagy a megfelelő rekeszbe, és ha a kiválasztott program/opció megköveteli (további részleteket lásd a "Mosószertartó" c. részben).

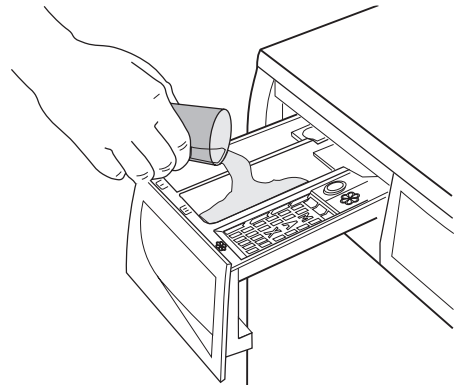

### A mosószert és az öblítőszer adagolása

Szükség esetén öntsön öblítőszerrel a jelű rekeszbe, (a felhasznált mennyiség nem

lépheti túl a rekeszben lévő "MAX" jelzést). Óvatosan tolja be a rekeszt.

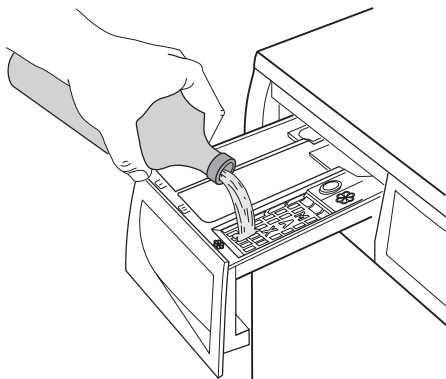

### A kívánt program kiválasztása programkapcsoló (1) elforgatásával

Fordítsa a programkapcsolót a kívánt programra. A mosógép automatikusan kiválasztja az Ön által választott programhoz tartozó centrifugálási értéket. Ez az érték a megfelelő gomb használatával megváltoztatható. Az **5** gomb **zöld** jelzőfénye villogni kezd.

A programkapcsolót az óra járásával megegyező és ellentétes irányban is lehet forgatni. Forgassa "O" állásba a program törléséhez/ a gép kikapcsolásához.

**A program végén a készülék kikapcsolásához a programválasztó gombot O fokozatba kell fordítani.**

**⚠ Figyelem** Ha Ön akkor forgatja el a programkapcsolót, és állítja be egy másik programra, amikor a gép éppen üzemel, az **5** gomb **piros** jelzőfénye 3-szor villog, jelezve a helytelen választást. A gép nem hajtja végre az újonnan kiválasztott programot.

### A centrifugálási sebesség csökkentése a 2 gomb megnyomásával

A program kiválasztásakor a készülék automatikusan felkínálja az adott programhoz megengedett maximális centrifugálási sebességet.

Többször nyomja meg a **2** gombot a centrifugálási sebesség megváltoztatásához, ha eltérő sebességen kívánja centrifugálni a ruháneműt. Kigyullad a megfelelő jelzőfény.

### A rendelkezésre álló opciók kiválasztása a 2, 3 és 4 gombok megnyomásával

A programtól függően különböző funkciók használhatók együtt. Az ilyen funkciók a kívánt program kiválasztása után és a program elindítása előtt állíthatók be.

Amikor ezeket a gombokat megnyomja, a megfelelő jelzőfények világítanak. Amikor ismét megnyomja, a jelzőfények kialszanak. Ha helytelen opciót választott, az **5** gomb beépített **piros** jelzőfénye 3-szor felvillan.

**i** A mosási programok és az opciók összeegyeztethetőségére vonatkozóan lásd a "Mosási programok" c. fejezetet.

### A Késleltetett indítás kiválasztása a 6 gomb megnyomásával

Mielőtt elindítaná a programot, ha az indítást késleltetni szeretné, nyomja meg a **6** gombot ismétlenül a kívánt késleltetés kiválasztásához. Kigyullad a megfelelő jelzőfény.

Ezt az opciót a program beállítása után kell kiválasztani még azelőtt, hogy elindítaná a programot.

A késleltetési időtartamot bármikor törölheti vagy módosíthatja az **5** gomb megnyomása előtt.

A késleltetett start kiválasztása:

1. Állítsa be a programot és a kívánt opciókat.
2. Válassza ki a késleltetett indítást a **6** gomb megnyomásával.
3. Nyomja meg az **5** gombot:
  - A gép megkezdje az óránkénti visszszámítást.
  - A program a kiválasztott késleltetés letele után elindul.

A késleltetett indítás elvetése a program elindítása után:

1. Az **5** gomb megnyomásával állítsa SZÜNET üzemmódba a mosógépet.
2. Nyomja meg egyszer a **6** gombot, a kiválasztott késleltetéshez tartozó jelzőfény kialszik
3. A program elindításához nyomja meg ismét az **5** gombot.

A Késleltetett indítás opció **nem** választható az **ÜRÍTÉS** programmal együtt.



**Fontos** A beállított késleltetési idő hossza csak a mosási program ismételt kiválasztása után módosítható.

Az ajtó a késleltetés teljes időtartama alatt zárva marad. Ha ki kell nyitnia az ajtót, SZÜNET helyzetbe kell állítania a mosógépet (az **5** gomb megnyomásával), majd várjon néhány percig. Az ajtó becsukása után nyomja meg ismét az **5** gombot.

### A program indítása az 5 gomb megnyomásával

A kiválasztott program elindításához nyomja meg az **5** gombot, a megfelelő zöld jelzőfény nem villog tovább. A **7.1** és **7.2** jelzőfény világít, jelezve, hogy a készülék megkezdte az üzemelést, és az ajtó zárva van.

Egy futó program félbeszakításához nyomja meg az **5** gombot: a megfelelő zöld jelzőfény villogni kezd.

A programnak arról a pontról való újraindításához, ahol félbeszakadt, nyomja meg újra az **5** gombot. Ha késleltetett startot állított be, a mosógép megkezdí a visszaszámlálást. Ha helytelen opciót választott, az **5** gomb **piros** jelzőfénye 3-szor felvillan.

### Opció vagy futó program módosítása

Bármely opció megváltoztatható azelőtt, hogy a program végrehajtana azokat. Bármilyen változtatás előtt először a **5** gomb lenyomásával SZÜNET módba kell állítani a készüléket.

Egy már beindult programot csak úgy lehet megváltoztatni, hogyha újra beállítja azt. Fordítsa a programkapcsolót **0** állásba, majd az új programnak megfelelő állásba. Indítsa el az új programot az **5** gomb ismételt megnyomásával. A dobban lévő mosóvíz nem ürül ki.

### Program megszakítása

Egy futó program félbeszakításához nyomja meg az **5** gombot, a megfelelő zöld jelzőfény villogni kezd.

A program **újraindításához** nyomja meg újra ugyanezt a gombot.

### Program törlése

Forgassa a programkapcsolót **0** állásba a folyamatban lévő program törléséhez. Most már kiválaszthat egy új programot.

### Az ajtó kinyitása

Miután a program elindult (vagy a késleltetési idő alatt), az ajtó zárva van. Ha muszáj kinyitnia azt, először SZÜNET állapotba kell kapcsolnia a mosógépet az **5** -ös gombbal. Néhány perc múlva kinyithatja az ajtót.

Ha az ajtó nem nyitható, ez azt jelenti, hogy a készülék már a felfűtési fázisban van, vagy a víz szintje túl magas. Semmi esetre se erőltesse az ajtónyitást!

Ha ki kell nyitnia az ajtót, de ez már nem lehetséges, kapcsolja ki a mosógépet úgy, hogy a programválasztót **0** állásba forgatja. Néhány perc múlva ki lehet nyitni az ajtót **(ügyeljen a víz szintjére és hőmérsékletére)**.

Az ajtó bezárása után ismét ki kell választania a programot és az opciókat, majd meg kell nyomnia az **5** -ös gombot.

### A program végén

A mosógép automatikusan leáll. Az **5** gomb jelzőlámpája és a befejezett programnak megfelelő jelzőlámpák kialszanak. A **7.3** -as jelzőlámpa világít, ami azt jelenti, hogy a ciklus befejeződött. Néhány perc múlva kinyithatja az ajtót.

Ha olyan programot vagy opciót választott, melynél a ciklus végén víz marad a dobban, az ajtó zárva marad. Az ajtó kinyitása előtt a vizet ki kell szivattyúzni.

Az alábbi utasításokat követve eressze le a vizet:

1. Forgassa a programkapcsolót **0** állásba.
2. Válassza a vízleeresztés vagy a centrifugálás programot.
3. A megfelelő gombok megnyomásával csökkentse a centrifugálási sebességet, ha szükséges.
4. Nyomja meg az **5** -ös gombot.

A program végén a **7.3** -as jelzőlámpa világít, ami azt jelenti, hogy a ciklus befejeződött. Az ajtó most már kinyitható. A gép kikapcsolásához forgassa a programkapcsolót **0** állásba.

Szedje ki a ruhákat a doból, és alaposan ellenőrizze, hogy a dob üres-e. Ha nem kíván további mosást végezni, zárja el a vízcsapot. Hagyja nyitva az ajtót, nehogy penész vagy kellemetlen szagok keletkezzenek.

**i Készzenlét** : Miután a program befejeződött, néhány másodperc elteltével az energiatakarékos rendszer bekapcsol.

Bármely gombot megnyomva a készülék kilép az energiatakarékos állapotból.

## Hasznos javaslatok és tanácsok

### A mosnivaló szétválogatása

Kövesse az egyes ruhaneműn található mosási útmutatást és a gyártó cég mosási útmutatásait. A következők szerint különítse el a ruhaneműket: fehér, színes, műszálás, kényes és gyapjúruhák.

### Teendők a ruhaneműk behelyezése előtt

Ne mossa együtt a fehér és a színes ruhákat; a fehér ruhák a mosás során elveszíthetik "fehérségüket".

A színes új ruhák az első mosásnál engedhetik a színüket, ezért célszerű az első alkalommal elkülönítve mosni őket.

Gombolja be a párnahuzatokat, húzza össze a cipzáraikat, kapcsolja be a kapszokat. Az öveket és a hosszú szalagokat kösse össze. Mosás előtt távolítsa el a makacs foltokat. A különösen piszkos helyeket esetleg valamilyen speciális mosószerrel dörzsölje át.

A függönyöket különös óvatossággal kezelje. Vegye le róluk a kapszokat, vagy zsákban, hálóban mossa őket.

### Foltok eltávolítása

Előfordulhat, hogy a makacs foltokat nem lehet csak vízzel és mosószerrel eltávolítani.

Célszerű a mosás előtt külön kezelésnek alávetni őket.

**Vér:** a még friss foltot hideg vízzel mossa.

Ha a folt már megszáradt, áztassa be a ruhát éjszakára speciális mosószert tartalmazó vízbe, majd dörzsölje át benne.

**Olajfesték:** nedvesítse meg a foltot mosóbenzinnel, majd puha ruhára helyezve itassa fel; ismétlje meg többször a műveletet.

**Megszáradt zsírfolt:** nedvesítse meg terpentinnel a foltot, majd puha felületre helyezve ujjbegyével, egy pamutanyag segítségével itassa fel.

**Rozsdafolt:** melegen oldott oxálsóval vagy valamilyen hideg rozsdatisztítóval kezelje. Bánjon óvatosan a régebbi keletű rozsdafoltokkal, mert azok már megtámadták a cellulózszerkezetet, így az anyag könnyen kilyukadhat.

**Penészfolt:** fehéritőszerezrel tisztítsa, melyet alapos öblítés kövessen. Ily módon csak a fehér, illetve a klórra nem érzékeny színes ruhaneműk tisztíthatók.

**Fű:** mosószerrel kissé kenje be az anyagot, majd kezelje hígított hipoklorittal (csak a klórral szemben ellenálló fehér és színes ruhaneműk esetében).

**Golyóstoll és ragasztó:** nedvesítse meg a foltot acetonnal <sup>1)</sup>, majd puha ruhára helyezve itassa fel; ismétlje meg.

**Rúzs:** a fentiek szerint nedvesítse meg a foltot acetonnal, majd kezelje alkohollal. Az esetlegesen megmaradó nyomokat hipoklorittal tüntesse el.

**Vörösbőr:** hagyja mosószerez vízben ázni, majd ecet- vagy citromsavval kezelje a foltot, végül öblítse ki. Az esetlegesen megmaradó nyomokat hipoklorittal tüntesse el.

**Tinta:** a tinta összetételétől függően nedvesítse be előbb acetonnal <sup>1)</sup>, majd ecetsavval; a fehér ruhaneműn esetlegesen visszamaradó nyomokat hipoklorittal tisztítsa meg, majd jól öblítse át.

**Kátrányfolt:** előbb folttisztítóval, alkohollal vagy benzinnel kezelje, majd a végén tisztítópasztával dörzsölje át.

### Mosószerek és adalékanyagok

A mosás minősége a mosószerez kiválasztásától és helyes adagolásától függ. A helyes adagolás a pazarlás elkerülését és a környezet védelmét jelenti.

Annak ellenére, hogy a mosószerez biodegradálissak, olyan elemeket is tartalmaznak, amelyek károsítják a természet kényes ökológiai egyensúlyát.

A mosószerez kiválasztása függ az anyag fajtájától (kényes, gyapjú, pamut stb.), színétől, a mosás hőfokától és a szennyezettség mértékétől.

Ehhez a mosógéphez valamennyi forgalomban lévő mosószerez felhasználható:

- mosópor valamennyi anyagtípushoz
- mosópor finomtextil (max. 60°C-os) és gyapjú mosáshoz

1) műselymet ne tisztítson acetonnal

- folyékony mosószerek valamennyi anyagfajtához, elsősorban az alacsony hőfokú (max. 60°C-os) programokhoz, illetve a csak gyapjú mosására szolgáló speciális mosószerek.

A mosószert és az esetlegesen alkalmazott adalékanyagokat a mosásprogram kezdete előtt kell a megfelelő rekeszbe önteni.

Ha folyékony mosószert használ, előmosás **nélküli** programot kell választania.

A készülék átforgató rendszere a koncentrált mosószerek optimális felhasználását teszi lehetővé.

Az adalékanyagok mennyiségének megválasztásához kövesse a gyártó útmutatásait, és semmiképpen **ne lépje túl a mosószere adagoló rekeszben látott "MAX" jelölést**.

### A felhasznált mosószert mennyisége

A mosószert fajtája és mennyisége a szövet típusától, a mosásra váró ruha mennyiségé-

től, a szennyezettség fokától és a felhasznált víz keménységétől függ.

Kövesse a gyártó cég útmutatásait a mosószert mennyiségének megválasztásánál.







A megadottnál kevesebb mosószert használjon, amikor:













- kevés ruhaneműt mos
- a ruhanemű csak kissé szennyezett
- a mosás során nagy hab képződik.



### Vízkeménységi fok

A víz keménységét az ún. keménységi szint szerint osztályozzák. Erre vonatkozó információt az adott vízműtől vagy az illetékes önkormányzattól lehet kérni. Ha víz keménységi foka közepes vagy magas, javasoljuk, hogy töltsön be vízlágyítót, mindig a gyártó utasításait követve. Amikor a keménységi fok alacsony, állítsa be újra a mosószert mennyiségét.

## Mosási programok

Program – Maximális és minimális hőmérséklet – Ciklus leírása – Maximális centrifugálási sebesség – Maximális ruhatöltet – Anyag fajtája	Opciók	Mosószere adagoló
<b>PAMUT</b> 90° - 60° Főmosás – Öblítések – Centrifugálás Maximális centrifugálási sebesség: 800 ford./perc (EWS86110W) Maximális centrifugálási sebesség: 1000 ford./perc (EWS106110W) Max. töltet: 6 kg – Féltöltet: 3 kg <b>Fehér pamuthoz</b> (erősen szennyezett darabok).	CENTRIFUGÁLÁS NINCS CENTRIFUGÁLÁS ÖBLÍTŐSTOP ELŐMOSÁS <sup>1)</sup> NAPI SZUPERGYORS <sup>2)</sup> EXTRA ÖBLÍTÉS	  
<b>PAMUT ECO</b> 60° Főmosás – Öblítések – Centrifugálás Maximális centrifugálási sebesség: 800 ford./perc (EWS86110W) Maximális centrifugálási sebesség: 1000 ford./perc (EWS106110W) Max. töltet: 6 kg <b>Fehér és színtartó pamut</b> Ez a program enyhén vagy normál mértékben szennyezett pamut ruhadarabokhoz választandó. A mosás alacsonyabb hőmérsékleten történik, a mosás időtartama pedig meghosszabbodik. Ez lehetővé teszi a jó mosási hatékonyság elérését energia megtakarítása mellett.	CENTRIFUGÁLÁS NINCS CENTRIFUGÁLÁS ÖBLÍTŐSTOP ELŐMOSÁS <sup>1)</sup> EXTRA ÖBLÍTÉS	  

Program – Maximális és minimális hőmérséklet – Ciklus leírása – Maximális centrifugálási sebesség – Maximális ruhatöltet – Anyag fajtája	Opciók	Mosószerszadagoló
<p><b>PAMUT ECO</b> 40° Főmosás – Öblítések – Centrifugálás Maximális centrifugálási sebesség: 800 ford./perc (EWS86110W) Maximális centrifugálási sebesség: 1000 ford./perc (EWS106110W) Max. töltet: 6 kg <b>Színes pamut</b> Ez a program enyhén vagy normál mértékben szennyezett pamut ruhadarabokhoz választandó. A mosás alacsonyabb hőmérsékleten történik, a mosás időtartama pedig meghosszabbodik. Ez lehetővé teszi a jó mosási hatékonyság elérését energia megtakarítása mellett.</p>	<p>CENTRIFUGÁLÁS NINCS CENTRIFUGÁLÁS ÖBLÍTŐSTOP ELŐMOSÁS <sup>1)</sup> EXTRA ÖBLÍTÉS</p>	  
<p><b>PAMUT</b> 40° – 30° – Hideg Főmosás – Öblítések – Centrifugálás Maximális centrifugálási sebesség: 800 ford./perc (EWS86110W) Maximális centrifugálási sebesség: 1000 ford./perc (EWS106110W) Max. töltet: 6 kg – Féltöltet: 3 kg <b>Színes pamut</b> (erősen vagy közepesen szennyezett ruhadarabok).</p>	<p>CENTRIFUGÁLÁS NINCS CENTRIFUGÁLÁS ÖBLÍTŐSTOP ELŐMOSÁS <sup>1)</sup> NAPI SZUPERGYORS <sup>2)</sup> EXTRA ÖBLÍTÉS</p>	  
<p><b>MŰSZÁL</b> 60° – 40° – 30° – Hideg Főmosás – Öblítések – Centrifugálás Maximális centrifugálási sebesség: 800 ford./perc (EWS86110W) Maximális centrifugálási sebesség: 900 ford./perc (EWS106110W) Max. töltet: 3 kg – Féltöltet: 1,5 kg <b>Műszálás vagy kevertszálás szövetek:</b> fehérmemű, színes ruhadarabok, mérettartó ingek, blúzok.</p>	<p>CENTRIFUGÁLÁS NINCS CENTRIFUGÁLÁS ÖBLÍTŐSTOP ELŐMOSÁS <sup>1)</sup> NAPI SZUPERGYORS <sup>2)</sup> EXTRA ÖBLÍTÉS</p>	  
<p><b>KÍMÉLŐ</b> 40° - 30° Főmosás – Öblítések – Centrifugálás Maximális centrifugálási sebesség: 700 ford./perc Max. töltet: 3 kg – Féltöltet: 1,5 kg <b>Kényes szövetek:</b> akril, viszkóz, poliészter.</p>	<p>CENTRIFUGÁLÁS <sup>3)</sup> NINCS CENTRIFUGÁLÁS ÖBLÍTŐSTOP ELŐMOSÁS <sup>1)</sup> NAPI SZUPERGYORS <sup>2)</sup> EXTRA ÖBLÍTÉS</p>	  

Program – Maximális és minimális hőmérséklet – Ciklus leírása – Maximális centrifugálási sebesség – Maximális ruhatöltet – Anyag fajtája	Opciók	Mosószer-adagoló
<p><b>GYAPJÚ</b>  40° – 30° – Hideg  Főmosás – Öblítések – Centrifugálás  Maximális centrifugálási sebesség: 800 ford./perc (EWS86110W)  Maximális centrifugálási sebesség: 1000 ford./perc (EWS106110W)  Max. töltet: 2 kg  Gépben mosható gyapjúhoz, valamint kézzel mosható gyapjúhoz és kényes szövetekhez való mosási program.</p> <p><b>i</b> Az egyedüli vagy nagy tömegű ruhadarabok kiegyensúlyozatlanságot okozhatnak. Ha a készülék nem hajtja végre az utolsó centrifugálási fázist, tegyen be további darabokat, vagy ossza el újra a töltetet kézzel, majd válassza ki a centrifugálási programot.</p>	<p>CENTRIFUGÁLÁS  NINCS CENTRIFUGÁLÁS  ÖBLÍTŐSTOP</p>	
<p><b>ÖBLÍTÉS</b>  Öblítések  Maximális centrifugálási sebesség: 800 ford./perc (EWS86110W)  Maximális centrifugálási sebesség: 1000 ford./perc (EWS106110W)  Max. töltet: 6 kg  A programmal kiöblítheti és centrifugálhatja a kézzel mosott pamut ruhaneműket. Az öblítés hatékonyságának növeléséhez válassza az EXTRA ÖBLÍTÉS opciót. Ekkor a mosógép további öblítéseket végez.</p>	<p>CENTRIFUGÁLÁS  NINCS CENTRIFUGÁLÁS  ÖBLÍTŐSTOP  EXTRA ÖBLÍTÉS</p>	
<p><b>SZIVATTYÚZÁS</b>  Víz leeresztése  Max. töltet: 6 kg  Az utolsó öblítővíz ürítésére szolgál, amikor Öblítőstop opcióval rendelkező programot választott.</p>		
<p><b>CENTRIFUGÁLÁS</b>  Szivattyúzás és hosszú centrifugálás  Maximális centrifugálási sebesség: 800 ford./perc (EWS86110W)  Maximális centrifugálási sebesség: 1000 ford./perc (EWS106110W)  Max. töltet: 6 kg  Külön centrifugálás kézzel mosott pamut ruhaneműk számára és olyan opcióval rendelkező programok esetében, melyeknél a víz a dobban marad. A megfelelő gomb megnyomásával kiválaszthatja a ruhatípusnak megfelelő centrifugálási sebességet.</p>	<p>CENTRIFUGÁLÁS</p>	
<p><b>MINIPROGRAM</b>  30°  Főmosás – Öblítések – Centrifugálás  Maximális centrifugálási sebesség: 700 ford./perc  Max. töltet: 3 kg  Ideális az enyhén szennyezett vagy csak felrisszítést igénylő ruhaneműhöz.</p>	<p>CENTRIFUGÁLÁS<sup>3)</sup>  NINCS CENTRIFUGÁLÁS</p>	

Program – Maximális és minimális hőmérséklet – Ciklus leírása – Maximális centrifugálási sebesség – Maximális ruhatöltet – Anyag fajtája	Opciók	Mosószer-adagoló
<p>○ = KIKAPCSOLÁS</p> <p>Az éppen folyamatban lévő program törléséhez vagy a gép kikapcsolásához.</p>		

- 1) Ha folyékony mosószerrel használ, ELŐMOSÁS nélküli programot kell választania.
- 2) Ha a SZUPERGYORS opciót választja a **3**-as gomb megnyomásával, azt javasoljuk, hogy a táblázat alapján csökkentsen a maximális töltetet. A teljes töltetet is választhatja, de a tisztítási eredmény mérsékelt lesz.
- 3) Csak az EWS86110W típusnál.

## Ápolás és tisztítás

**⚠ Vigyázat** Le kell választania a készüléket az elektromos hálózatról, mielőtt bármilyen tisztítási vagy karbantartási munkát végezne.

### Vízkőtlenítés

A használt víz rendszerint tartalmaz vízkövet. Jó elképzelés az, ha időközönként vízlágyítószerrel használja a mosógépet. Alkalmazza ezt bármilyen ruhanemű mosása nélkül, és a vízlágyító gyártójának útmutatásai szerint. Ez segíteni fog a vízkőlerakódások kialakulásának megelőzésében.

### Minden mosás után

Hagyja egy ideig nyitva az ajtót. Ez segít megelőzni a penészesedést és a kellemetlen szagok kialakulását a készülék belsejében. Ha a mosás után az ajtót nyitva hagyja, azzal az ajtó tömítés védelmét is elősegíti.

### Karbantartási mosás

Alacsony hőmérsékletű mosásokkal lehetséges a dob belsejében lévő maradványlerakódások eltávolítása.

Javasoljuk, hogy rendszeresen végezzen karbantartási mosást.

Karbantartási mosás futtatása:

- A dobban nem lehet semmilyen ruhanemű.
- Válassza ki a legmelegebb pamutmosási programot.
- Normál mennyiségű mosószerrel használjon, ami biológiai tulajdonságokkal rendelkező por legyen.

### Külső tisztítás

A készülék külső felületét csak vízzel és szappannal tisztítsa meg, majd törölje alaposan szárazra.

**Fontos** A készülék ház tisztításához ne használjon alkoholt, oldószert vagy más hasonló terméket.

### A mosószer tartó tisztítása

A mosószer tartót rendszeresen tisztítani kell. A mosópor és az adalékanyagok adagolófiókját rendszeresen tisztítani kell. A rezeszt lefele nyomva és a fiókot kifelé húzva vegye ki a mosószer tartót.

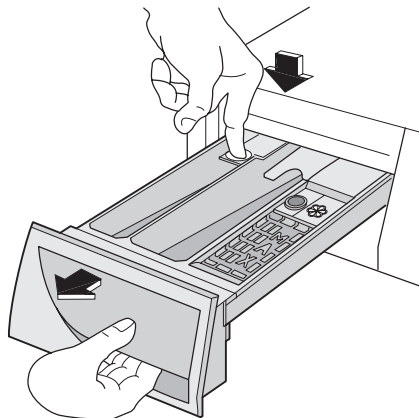

Mossa le csap alatt, hogy eltávolítsa az esetleges mosópor-lerakódásokat.

A tisztítás megkönnyítése érdekében az adalékszereknek fenntartott rekesz felső része kivehető. Mossa le az összes részt vízzel.

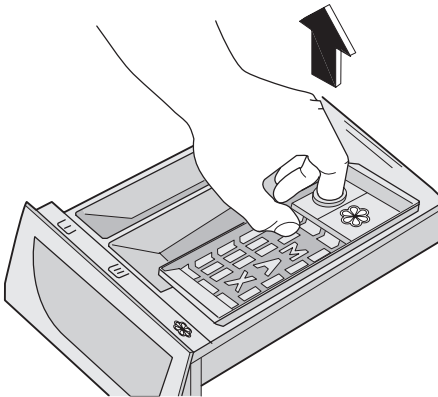

A mosószertartó rekeszt kefével tisztítsa meg.

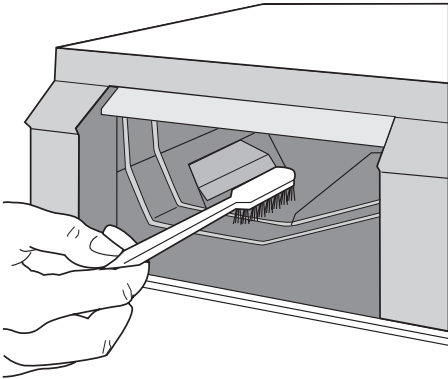

### Mosódob

Rozsdásodások alakulhatnak ki a dobben a mosnivalóval bekerülő korrozív hatású tárgyak vagy a vasat tartalmazó csapvíz miatt.

**Fontos** Ne tisztítsa a mosódobot savas vízkömentesítő szerrel, klórtartalmú súrolószerrel vagy acélgypattal.

1. A dobben lévő rozsdásodásokat rozsdamentes acél tisztítására alkalmas tisztítószerekkel távolítsa el.
2. Futtasson le egy mosási ciklust ruhanevelés nélkül, hogy eltávolítsa a tisztítószerek esetleges maradványait.

Program: Rövid pamut program maximális hőmérsékleten, és töltsön be kb. 1/4 mérőpohár mosószert.

### Az ajtó tömítése

Időről időre ellenőrizze az ajtó körüli tömítést, és vegyen ki minden dolgot a mélyedésekből.

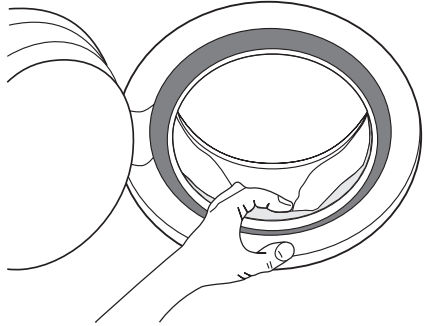

### Üritőszivattyú

A szivattyút ellenőrizni kell rendszeresen és különösen, ha

- a készülék nem vezeti ki a vizet, és/vagy nem centrifugázik;
- a készülékből furcsa zaj hallható a víz ürítése közben, mely a kivezető szivattyút elzáró tárgyak jelenlétének tudható be, mint biztosítótűk, érmék stb.
- vízürítési problémát észlelt (további részletekért lásd a "Mit tegyen, ha..." című fejezet).

**!** **Vigyázat** Mielőtt kinyitja a szivattyúajtót, kapcsolja ki a készüléket és húzza ki a hálózati csatlakozódugót a csatlakozóaljzatból.

A következők szerint járjon el:

1. Húzza ki a csatlakozódugót a csatlakozóaljzatból.
2. Szükség esetén várja meg, amíg a víz kihűl.
3. Egy pénzérmével (vagy megfelelő szerkezettel, amely a kezelési kézikönyvet tartalmazó zacskóban van, a modellről függően) a horonynál fogva emelje meg és nyissa ki a szivattyúajtót.

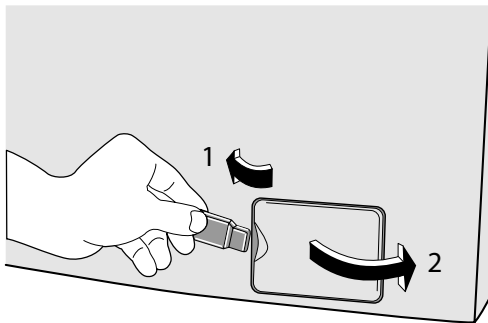

4. Helyezzen egy alacsony peremű edényt a szivattyú közelébe, amelybe a gépből távozó víz folyhat.

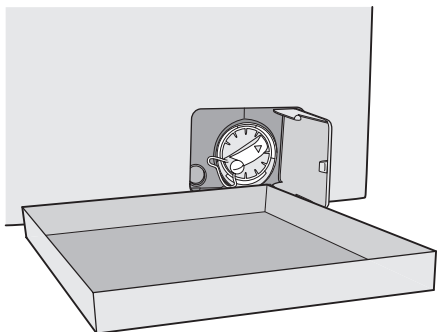

5. Egy fogó segítségével húzza ki a vészűritő dugaszt a szűrő fedeléből.

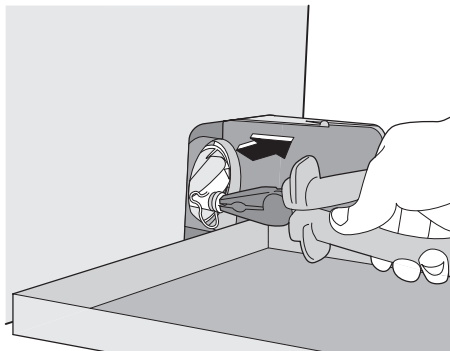

6. Amikor már nem folyik belőle víz, egy fogóval csavarja le a szivattyú fedelét, és vegye ki a szűrőt. Tartson kéznél egy ruhát, amivel felitathatja a vizet, amely a fedél leemelésékor távozhat a gépből.

Csap alatt tisztítsa meg a szűrőt, és távolítsa el minden pihét.

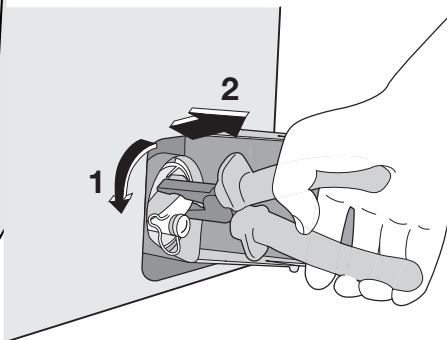

7. Távolítsa el minden idegen tárgyat és pihét a szivattyúfészekből illetve a szivattyúkerékből.

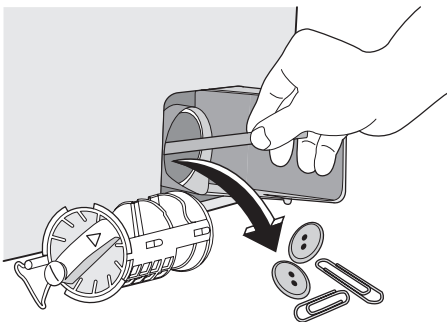

8. Körültekintően ellenőrizze a szivattyúkerék forgását (egyenetlenül forog). Ha nem forog, akkor forduljon szakszervizhez.

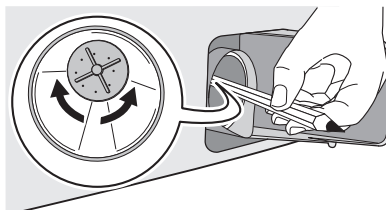

9. Az egyedi vezetőkbe megfelelően beillesztve tegye vissza a szivattyúban a szűrőt. Az óramutató járásával meggyező irányba, ütközésig csavarja be a szivattyúfedelelet.



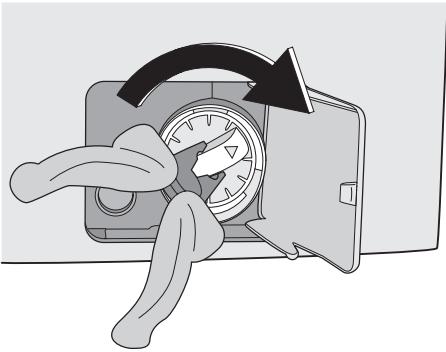
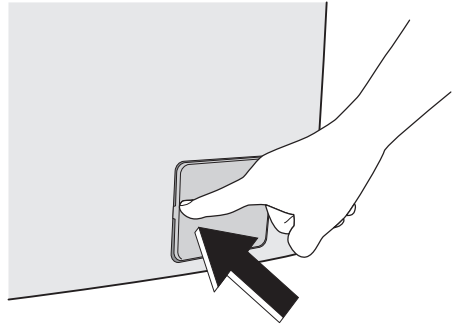
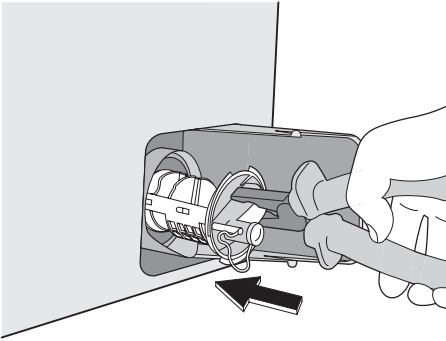

10. Tegye vissza a vészsűrítő dugaszt a szűrő fedelébe, és rögzítse szorosan.

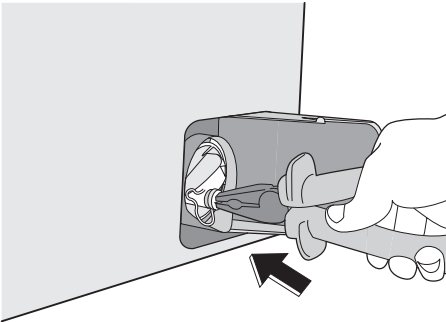

11. Csukja be a szivattyúajtót.

**⚠ Vigyázat** Amikor a készülék használatban van, a kiválasztott programtól függően, forró víz lehet a szivattyú fedelét mosási ciklus alatt, mindig várjon, amíg a készülék befejezte a ciklust, és kiürítették. Amikor visszateszi a fedelet, győződjön meg arról, hogy megfelelően meghúzta-e, és így nincs szivárgás, és kisgyermekek nem tudják azt eltávolítani.

### A vízvezetető szűrők tisztítása

Ha azt észleli, hogy a mosógép nem vesz fel vizet a mosáshoz, ellenőrizze, hogy nem záródott-e el a befolyócső szűrője.

1. Zárja el a vízcsapot.
2. Csavarja le a befolyócsövet.
3. Tisztítsa meg a csőben lévő szűrőt egy kemény sörtéjű kefével.

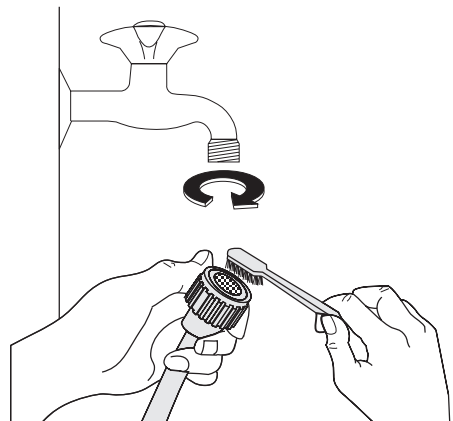

4. Csavarja vissza a csövet a csapra.

5. Csavarja le a csövet a gépről. Tartson a közelben egy törlőruhát, mert némi víz ki-folyhat.
6. Tisztítsa meg a szelepban lévő szűrőt egy kemény sörtéjű kefével vagy egy ruhada-rabbal.

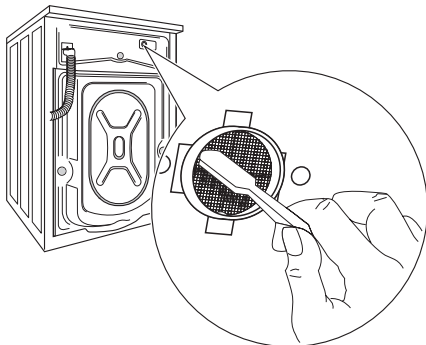

7. Csavarja vissza a csövet a gépre, és ügyeljen arra, hogy a csatlakozás szoros legyen.
8. Nyissa ki a vízcsapot.

### Víz kiürítése szükség esetén

Ha a gép nem üríti ki a vizet, a következőket kell tenni:

1. Húzza ki a dugót a konnektorból.
2. Zárja el a vízcsapot.
3. Szükség esetén várja meg, amíg a mosóvíz kihűl.
4. Nyissa ki a szivattyúnál lévő ajtót.
5. Tegyen egy tálat a padlóra. Távolítsa el a vészürítő dugaszt a szűrőből. A víz a gra-

vitáció miatt belefolyik az edénybe. Amikor az edény megteltek, illessze vissza a dugaszt a szűrőre. Üritse ki az edényt. Addig ismétlje ezt az eljárást, amíg még folyik víz a gépből.

6. Ha szükséges, a fent leírt módon tisztítsa meg a szivattyút.
7. Csavarja vissza a szivattyút, és csukja be az ajtót.

### Fagyveszély

Ha a gépet olyan helyen állították fel, ahol a hőmérséklet  $0\text{ }^{\circ}\text{C}$  alá süllyedhet, a következők szerint járjon el:

1. Húzza ki a dugót a konnektorból.
2. Zárja el a vízcsapot.
3. Csavarja le a befolyócsövet.
4. Helyezze a befolyócső végét a padlózatra elhelyezett edénybe, nyissa ki a szűrő vészürítő kupakját, és hagyja kifolyni a vizet.
5. Illessze vissza a vészürítő dugaszt a szűrőbe, és csavarja vissza a befolyócsövet.
6. Amikor újra használni kívánja a gépet, győződjön meg arról, hogy a környezeti hőmérséklet meghaladja a  $0\text{ }^{\circ}\text{C}$ -ot.

**Fontos** Minden egyes alkalom után, amikor a vizet a vészürítő csövön keresztül engedi le, a mosószertartó főmosás szerinti rekeszébe kb. 2 liter vizet kell önteni, és ezt követően le kell futtatni a vízleeresztő programot. Ez aktiválja a **ECO-szelepet**, amellyel elkerülheti, hogy a mosószert egy része a következő mosáskor felhasználatlanul a gépben maradjon.

### Mit tegyek, ha...

Bizonyos problémák az egyszerű karbantartás hiánya vagy mulasztások miatt következnek be, ezek szerelő hívása nélkül is könnyen orvosolhatók. Kérjük, a márkaszerviz értesítése előtt végezze el az alább felsorolt ellenőrzéseket.

Előfordulhat, hogy a gép működése közben az **5**-ös gomb **piros** jelzőlámpája villog, ami azt jelenti, hogy a mosógép nem működik. A meghibásodás típusa az **5**-ös gomb villogása alapján megállapítható. Ha a villogás gyakorisága eltér az alábbiakban leírtaktól, olyan hibáról van szó, melyet Ön **nem tud** orvosolni. Ilyen esetben forduljon a márkaszervizhez.

Nyomja le egyszerre a **4**-es és az **5**-ös gombokat, és tartsa lenyomva ezeket néhány másodpercig. Az **5**-ös gomb piros jelzőlámpája az alábbiak szerint villog (a zöld villogást nem kell figyelembe venni):

- **4 villogás = „A mosógép nem indul el.”**, kövesse a „Lehetséges ok/Megoldás” részben felsorolt javaslatokat, és indítsa újra a programot.
- **1 villogás = „A mosógép nem vesz fel vizet.”**, kövesse a „Lehetséges ok/Megoldás” részben felsorolt javaslatokat, és indítsa újra a programot.
- **2 villogás = „A mosógép nem ereszt le a vizet és/vagy nem centrifugál.”**, kövesse a „Lehetséges ok/Megoldás” rész-

ben felsorolt javaslatokat, és indítsa újra a programot.  
A probléma megszüntetését követően nyomja meg az **5**-ös gombot a program új-

raindításához. Ha a probléma az összes ellenőrzés után is fennáll, forduljon a márkaszervizhez.

Probléma	Lehetséges ok/Megoldás
<b>A mosógép nem indul el:</b>	<p>Az ajtó nincs becsukva (az <b>5</b> gomb piros jelzőfénye villog).</p> <ul style="list-style-type: none"> <li>• Zárja be jól az ajtót.</li> </ul> <p>A dugó nem megfelelően van beillesztve a hálózati aljzatba.</p> <ul style="list-style-type: none"> <li>• Illessze a csatlakozódugót a hálózati aljzatba.</li> </ul> <p>Nincs feszültség a hálózati aljzatban.</p> <ul style="list-style-type: none"> <li>• Ellenőrizze lakásának elektromos hálózatát.</li> </ul> <p>A fő olvadóbiztosíték kiégett.</p> <ul style="list-style-type: none"> <li>• Cserélje ki a biztosítékot.</li> </ul> <p>A programválasztó nincs megfelelően beállítva, és nem nyomta meg az <b>5</b> gombot.</p> <ul style="list-style-type: none"> <li>• Forgassa el a programválasztót, és nyomja meg a <b>5</b> gombot ismét.</li> </ul> <p>Késleltetett indítás lett kiválasztva.</p> <ul style="list-style-type: none"> <li>• Ha a ruhaneműt azonnal ki kell mosni, törölje a késleltetett indítást.</li> </ul>
<b>A gép nem szív be vizet:</b>	<p>A vízcsap zárva van (az <b>5</b> gomb piros jelzőfénye villog).</p> <ul style="list-style-type: none"> <li>• Nyissa ki a vízcsapot.</li> </ul> <p>A befolyócső összenyomódott vagy megtört (az <b>5</b> gomb piros jelzőfénye villog).</p> <ul style="list-style-type: none"> <li>• Ellenőrizze a befolyócső csatlakozását.</li> </ul> <p>Eltömődött a befolyócső szűrője (az <b>5</b> gomb piros jelzőfénye villog).</p> <ul style="list-style-type: none"> <li>• Tisztítsa meg a befolyócső szűrőjét.</li> </ul> <p>Az ajtó nincs jól becsukva (az <b>5</b> gomb piros jelzőfénye villog).</p> <ul style="list-style-type: none"> <li>• Zárja be jól az ajtót.</li> </ul>
<b>A készülék vizet vesz fel, de rögtön ki is üríti:</b>	<p>A kifolyócső vége túl alacsonyan van.</p> <ul style="list-style-type: none"> <li>• Olvassa el "a víz leeresztése" fejezet idevonatkozó bekezdését.</li> </ul>
<b>A gép nem ereszt le a vizet, és/vagy nem centrifugál:</b>	<p>A kifolyócső összenyomódott vagy megtört (az <b>5</b> gomb piros jelzőfénye villog).</p> <ul style="list-style-type: none"> <li>• Ellenőrizze a kifolyócső csatlakozását.</li> </ul> <p>Eldugult a lefolyó szűrője (az <b>5</b> gomb piros jelzőfénye villog).</p> <ul style="list-style-type: none"> <li>• Tisztítsa meg a leeresztő szűrőt.</li> </ul> <p>Olyan opció vagy program került kiválasztásra, amely a dobban maradó vízzel fejeződik be, vagy amely kihagyja az összes centrifugálási fázist.</p> <ul style="list-style-type: none"> <li>• Válassza az ürités vagy a centrifugálás programot.</li> </ul> <p>A ruhanemű nem egyenletesen oszlik el a dobban.</p> <ul style="list-style-type: none"> <li>• Rendezze el a ruhaneműt.</li> </ul>
<b>Víz van a padlózaton:</b>	<p>Túl sok mosószert vagy nem megfelelő mosószert használ a mosáshoz (túl sok hab keletkezik).</p> <ul style="list-style-type: none"> <li>• Csökkentse a mosószert mennyiségét, vagy használjon másikat.</li> </ul> <p>Ellenőrizze, hogy nem szivárog-e a befolyócső valamelyik illesztéke.</p> <p>Nem mindig lehet könnyen meglátni, hogy folyik-e a víz a csövön; ellenőrizze, hogy nedves-e a cső.</p> <ul style="list-style-type: none"> <li>• Ellenőrizze a befolyócső csatlakozását.</li> </ul> <p>Megsérült a befolyócső vagy a kifolyócső.</p> <ul style="list-style-type: none"> <li>• Cserélje ki egy újjal.</li> </ul> <p>A szűrőre a tisztítás után nem tették vissza a vészürítő dugaszt, vagy a szűrőt nem megfelelően csavarták be.</p> <ul style="list-style-type: none"> <li>• Illessze vissza a vészürítő dugaszt a szűrőbe, vagy csavarja be teljesen a szűrőt.</li> </ul>

Probléma	Lehetséges ok/Megoldás
<b>A mosás eredménye nem ki-elégítő:</b>	<p>Túl kevés vagy nem megfelelő mosószert használt.</p> <ul style="list-style-type: none"> <li>Növelje a mosószert mennyiségét, vagy használjon másikat.</li> </ul> <p>Mosás előtt nem kezelte a makacs foltokat.</p> <ul style="list-style-type: none"> <li>Használjon a kereskedelemben kapható termékeket a makacs foltok kezeléséhez.</li> </ul> <p>Nem a megfelelő hőfokot állította be.</p> <ul style="list-style-type: none"> <li>Ellenőrizze, hogy a megfelelő hőmérsékletet választotta-e.</li> </ul> <p>Túl nagy mennyiségű ruhát tett a gépbe.</p> <ul style="list-style-type: none"> <li>Csökkentse a ruhatöltetet.</li> </ul>
<b>Nem nyílik ki az ajtó:</b>	<p>A program még mindig fut.</p> <ul style="list-style-type: none"> <li>Várja meg a mosási ciklus végét.</li> </ul> <p>Az ajtózárra még nem oldott ki.</p> <ul style="list-style-type: none"> <li>Várjon néhány másodpercet, mielőtt kinyitná az ajtót.</li> </ul> <p>Víz van a dobban.</p> <ul style="list-style-type: none"> <li>Válassza az ürítés vagy a centrifugálás programot a víz kiürítéséhez.</li> </ul>
<b>A gép vibrál vagy zajos:</b>	<p>A szállításhoz használt csavarokat vagy csomagolást nem távolította el.</p> <ul style="list-style-type: none"> <li>Ellenőrizze, hogy a készülék üzembe helyezése megfelelő-e.</li> </ul> <p>Nem állította be egyenlő magasságra a lábakat</p> <ul style="list-style-type: none"> <li>Ellenőrizze, hogy a készülék szintezése megfelelő-e.</li> </ul> <p>A ruhanemű nem egyenletesen oszlik el a dobban.</p> <ul style="list-style-type: none"> <li>Rendezze el a ruhaneműt.</li> </ul> <p>Lehet, hogy túl kis mennyiségű ruhanemű van a dobban.</p> <ul style="list-style-type: none"> <li>Helyezzen be több ruhaneműt.</li> </ul>
<b>Későn indul a centrifugálás, illetve a gép egyáltalán nem centrifugál:</b>	<p>Az elektronikus kiegyensúlyozó rendszer megszakította a centrifugálást, mert a ruhanemű egyenetlenül oszlott el a dobban. A ruhanemű a dob ellenkező irányba forgásával kerül egyenes elosztásra. Lehet, hogy a dob többszöri ilyen irányú forgására van szükség ahhoz, hogy az egyensúly visszaálljon, és rendes centrifugálás induljon be. Ha 10 perc elteltével sem oszlik el megfelelően a ruhanemű, akkor a gép nem végzi el a centrifugálást. Ebben az esetben kézzel rendezze el a ruhaneműt, és válassza ki a centrifugálás programot.</p> <ul style="list-style-type: none"> <li>Rendezze el a ruhaneműt.</li> </ul> <p>A töltet túl kicsi.</p> <ul style="list-style-type: none"> <li>Tegyen be további darabokat, kézzel rendezze el újra a töltetet, majd válassza ki a centrifugálás programot.</li> </ul>
<b>A gép szokatlan zajt bocsát ki:</b>	<p>A gépbe szerelt motor más hagyományos motortípusokhoz képest szokatlan zajt ad ki. Ez az új típusú motor lágyabb indítást biztosít, a ruhaneműt pedig egyenletesebben osztja el centrifugálás közben a dobban, ugyanakkor pedig fokozott stabilitást kölcsönöz a gépnek.</p>
<b>Nem látható víz a dobban:</b>	<p>A modern technológián alapuló mosógépek rendkívül hatékonyan üzemelnek, nagyon kevés vizet használnak fel, ami nem befolyásolja a teljesítményüket.</p>

Ha nem sikerül kijavítania vagy meghatározni a problémát, forduljon szakszervizhez. A telefonálás előtt jegyezze fel a gép típusát, gyári számát és a vásárlás időpontját, mert ezeket a szakszerviz kérni fogja Öntől.

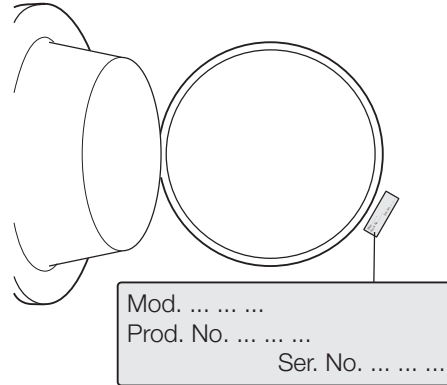

## Műszaki adatok

<b>Márkajelzés</b>	Electrolux		
<b>Forgalmazó neve</b>	Electrolux Lehel Kft 1142 Budapest Erzsébet kir.-né útja 87.		
<b>Modellnév</b>		EWS 86110 W	EWS 106110 W
	Mértékegység	Értékek	
<b>Energiaosztály</b>	(tartomány: <b>A – G</b> , ahol A – leg-hatékonyabb és G – legkevésbé hatékony)	A	
<b>Energiafogyasztás kWh-ban, normál, 60° C-os pamut program használatával</b>	(a tényleges energiafogyasztás a készülék használati módjától függ)	1,02	
<b>Mosási teljesítmény</b>	(tartomány: <b>A – G</b> , ahol A – magasabb teljesítmény G – alacsonyabb teljesítmény)	A	A
<b>Centrifuga szárítási teljesítménye</b>	(tartomány: <b>A – G</b> , ahol A – jobb, G – gyengébb)	D	C
<b>Fennmaradó nedvesség 60° C-os pamut programnál</b>	%	66	60
<b>Maximális centrifugálási sebesség 60° C-os pamut programnál</b>	ford./perc	800	1000
<b>Mosási töltet normál, 60° C-os pamut program esetében</b>	kg	6	
<b>Vízfogyasztás normál, 60° C-os pamut program esetében</b>	liter	45	
<b>Programidő normál, 60° C-os pamut program esetében</b>	perc	155	

<b>Átlagos éves energia- és víz-fogyasztás 200 mosás esetében, 60° C-os pamut programmal</b>	kW liter (becsült évi fogyasztás 4-tagú család esetében)	204 9000	
<b>Mosóprogram zajszintje normál, 60° C-os pamut program esetében</b>	dB/A	56	56
<b>Centrifuga zajszintje normál, 60° C-os pamut program esetében</b>	dB/A	77	77

## Fogyasztási értékek

Program	Energiafogyasztás (KWh)	Vízfogyasztás (liter)	Program időtartama (perc)
Fehér pamut 90°	2.10	62	<b>A programok időtartamára vonatkozóan, kérjük, nézze meg a kezelőpanel kijelzőjét.</b>
Pamut 60°	1.30	59	
Pamut <b>ECO</b> 60° 1)	1.02	45	
Pamut 40°	0.75	59	
Műszál 40°	0.50	45	
Kímélő 40°	0.55	55	
Gyapjú/Kézi mosás 30°	0.30	50	

1) A "Pamut Eco" 60°C-on 6 kg töltettel az energiatakarékossági címkén szereplő adatok referenciaprogramja, az EGK 92/75 sz. szabványának megfelelően.

**i** A táblázatban látható energiafogyasztási adatok csupán tájékoztató jellegűek, azok a mosásra váró ruha mennyiségétől, típusától, a víz alaphőmérsékletétől és a környezeti hőmérséklettől függően változhatnak.

## Üzembe helyezés

### Kicsomagolás

Használat előtt távolítsa el a szállításhoz használt csavarokat és a csomagolóanyagot.

Javasoljuk, hogy minden szállításhoz használt eszközt őrizzen meg esetleges későbbi szállítások idejére.

1. Miután eltávolított minden csomagolást, óvatosan fektesse a gépet a hátlapjára, és távolítsa el a mosógép alján található polisztirolblokkot.

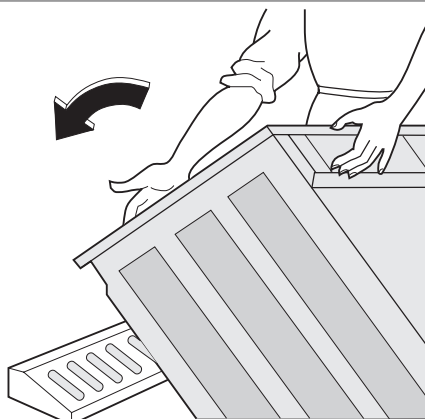

2. Vegye ki a hálózati tápkábelt, a befolyócsövet és a kifolyócsövet a készülék hátlapján lévő csőtartókból.

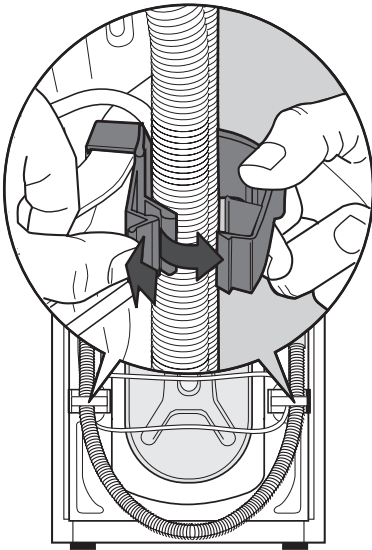

3. Csavarozza ki a három csavart.

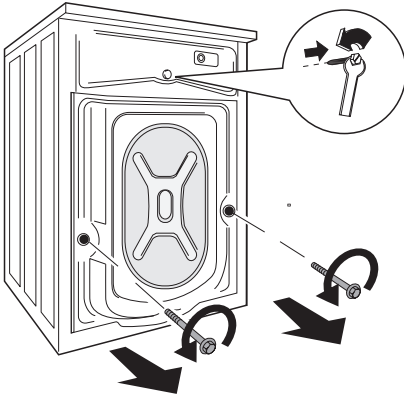

4. Csúsztassa ki az ott található műanyag távtartókat.

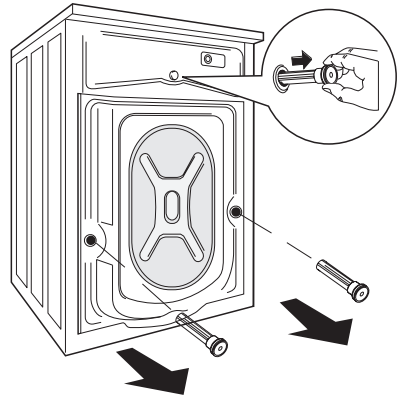

5. Dugasolja be a kisebb felső lyukat és a két nagyot a megfelelő műanyag dugaszokkal, amelyek a kezelési kézikönyvet tartalmazó zacskóban vannak.

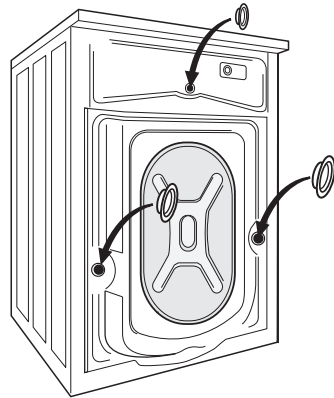

### Elhelyezés

A gépet egy kemény, egyenes padlófelületen kell elhelyezni. Győződjön meg arról, hogy a gép körül a levegő áramlását ne akadályozza szőnyeg, padlószőnyeg stb. A gépnek nem szabad a konyha falához vagy bútoraihoz érni. Vízszintezze be a mosógépet a lábak emelésével vagy lesüllyesztésével. Lehetséges, hogy nehéz a lábak beállítása, mivel önzáró anyagot tartalmaznak, de a gépnek vízszintesen és stabilan **KELL** állnia. Ha szükséges, használjon vízszintezőt a beállítás ellenőrzéséhez. Bármilyen szükséges módosítás csókulccsal elvégezhető. A pontos vízszintbe állítás megelőzi a vibrációt, a

zajt és a készülék elmozdulását az üzemelés alatt.

**Figyelem** Ne helyezzen a gép alá kartont, fát vagy hasonló anyagot a padlózat esetleges szinteltéréseinek a kiegyenlítésére.

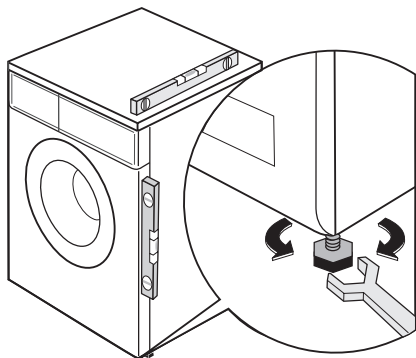

## Vízellátás

**Vigyázat** A készüléket a hidegvízvezetékhez kell csatlakoztatni.

1. Csatlakoztassa a készülékhez mellékelt befolyócsövet egy 3/4"-os csavarmentes csaphoz. Mindig a készülékhez mellékelt csövet használja.

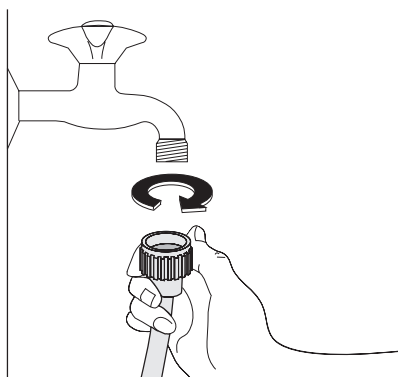

**Fontos** Ne használja a korábbi mosógépről származó befolyócsövet a vízvezetékhez való csatlakozásra.

2. A befolyócső másik vége, amely a géphez csatlakozik, elforgatható a képen látható módon.

Ne helyezze el a befolyócsövet lefelé.

A vízcsap helyzetétől függően a csövet balra vagy jobbra szögben vezesse el.

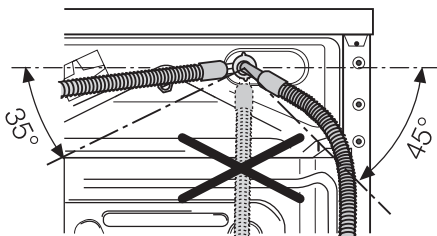

3. A szorítógyűrű meglazításával állítsa be helyesen a csövet. Miután beállította a befolyócsövet, ügyeljen arra, hogy megszorítsa ismét a szorítógyűrűt a szivárgások megelőzése érdekében.

A befolyócsövet nem szabad meghosszabbítani. Ha a cső túl rövid lenne, és nem óhajtja a csapot áthelyezni, egy másik, erre a célra szolgáló hosszabb, komplett csövet kell venni.

**Fontos** Ha új vagy hosszabb ideig nem használt csővezetékre kell csatlakoznia, ajánlatos egy bizonyos mennyiségű vizet áttereszteni rajta, mielőtt a befolyócsövet rákötne. Ily módon a csővekben lévő esetleges lerakódások eltávolíthatók.

## Vízkievezetés

A kifolyócsövet három különböző módon lehet elhelyezni.

- **A mosdókagyló szélére helyezve** a géphez mellékelt műanyag könyökcső segítségével. Ez esetben fontos, hogy a cső meghajlított része vízleeresztés közben ne csússzon le a peremről. Ennek érdekében a csaphoz vagy a falhoz rögzítheti azt (például egy darab spárgával).



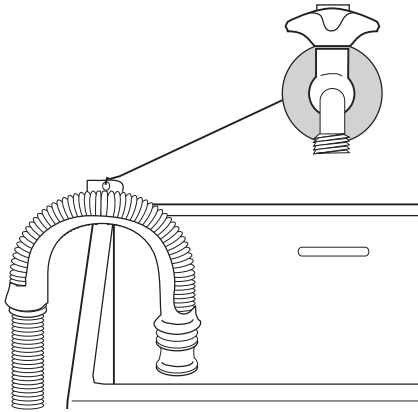

- **A mosdókagyló kivezetésének egyik leágazásához csatlakoztatva.** Ennek a leágazásnak a szagelzáró fölött kell elhelyezkednie oly módon, hogy a cső könyök része legalább 60 cm-re legyen a talajtól.
- **Vízlefolyó hálózatra**, ahol a bekötésnek legalább 60 és legfeljebb 90 cm magasan kell elhelyezkednie. A kifolyócső végének mindig levegőznie kell, azaz a lefolyócső belső átmérőjének meg kell haladnia a kifolyócső külső átmérőjét. A kifolyócsővön nem lehetnek törések.

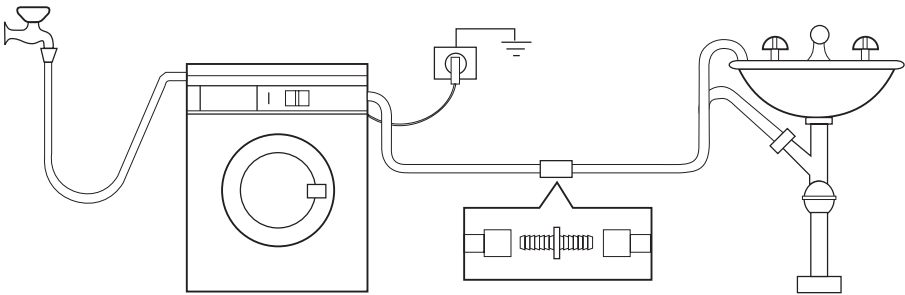

A kifolyócső hossza nem haladhatja meg a maximális 4 métert. További kifolyócsövet és illesztőelemet a helyi szervizben szerezhet be.

## Elektromos csatlakoztatás

Az elektromos csatlakoztatásra vonatkozó információk a készülék ajtajának belső szélén lévő adattáblán találhatóak.

Ellenőrizze, hogy lakóhelyének hálózata alkalmas-e a szükséges maximális terhelés elviselésére, figyelembe véve a többi használatban lévő készüléket is.

**!** **A gépet földelt aljzathoz csatlakoztassa!**

**!** **A gyártó semminemű felelősséget nem vállal a fenti biztonsági**

**szabályok be nem tartásából adódó károk, illetve sérülések esetén.**

**!** **Az elektromos kábel a gép üzembe helyezése után legyen könnyen hozzáférhető.**

**!** **Amennyiben a tápvezetéket ki kell cserélni, azt egy szakszerviznek kell elvégeznie.**

## Környezetvédelmi tudnivalók

A terméken vagy a csomagoláson található  szimbólum azt jelzi, hogy a termék nem

kezelhető háztartási hulladékként. Ehelyett a terméket el kell szállítani az elektromos és

elektronikai készülékek újrahasznosítására szakosodott megfelelő begyűjtő helyre. Azzal, hogy gondoskodik ezen termék helyes hulladékba helyezésétől, segít megelőzni azokat, a környezetre és az emberi egészségre gyakorolt potenciális kedvezőtlen következményeket, amelyeket ellenkező esetben a termék nem megfelelő hulladékkezelése okozhatna. Ha részletesebb tájékoztatásra van szüksége a termék újrahasznosítására vonatkozóan, kérjük, lépjen kapcsolatba a helyi önkormányzattal, a háztartási hulladékok kezelését végző szolgálattal vagy azzal a bolttal, ahol a terméket vásárolta.

### Csomagolóanyagok

A ♻️ jelzéssel ellátott anyagok újrahasznosíthatók.

>PE<=polietilén

>PS<=polisztirol

>PP<=polipropilén

Annak érdekében, hogy újrahasznosításra kerüljenek, a megfelelő helyre (vagy tartályokba) kell őket elhelyezni.

### Környezetvédelmi tanácsok

Ha takarékoskodni szeretne a vízzel, energiával, és hozzá szeretne járulni a környezet védelméhez, az alábbi ötleteket ajánljuk a figyelmébe:

- A normál szennyezettségű ruhaneműt előmosás nélkül is kimoshatja, mert így mosószert, vizet és időt takarít meg (és egyben védi a környezetet!).
- A gép gazdaságosabban üzemel, ha teljesen meg van töltve.
- Megfelelő előkezeléssel a foltok és a korlátozott mértékű szennyezettség eltüntethetők; a ruhanemű ekkor alacsonyabb hőfokon is kimosható.
- A mosószert a víz keménységi foka, a szennyezettség mértéke és a mosni kívánt ruhanemű mennyisége szerint adagolja.



[www.electrolux.com](http://www.electrolux.com)

[www.electrolux.hu](http://www.electrolux.hu)