



használati útmutató

Mosógép

EFW 106310W  
EFW 126310W

## Electrolux. Thinking of you.

Többet is megtudhat elképzeléseinkről a [www.electrolux.com](http://www.electrolux.com) címen

## Tartalomjegyzék

Biztonsági információk	2	Ápolás és tisztítás	15
Termékleírás	4	Mit tegyek, ha...	19
Kezelőpanel	5	Műszaki adatok	21
Első használat	8	Fogyasztási értékek	22
Személyreszabás	8	Üzembe helyezés	23
Napi használat	8	Elektromos csatlakoztatás	26
Hasznos javaslatok és tanácsok	11	Környezetvédelmi tudnivalók	27
Mosási programok	13		



A változtatások jogát fenntartjuk



## Biztonsági információk

**Fontos** Olvassa el alaposan és őrizze meg, mert később még szüksége lehet rá.

- A készülék biztonsága megfelel az ágazati szabványoknak és a készülékek biztonságára vonatkozó jogszabályi követelményeknek. Ugyanakkor gyártóként magunkra nézve kötelezőnek érezzük, hogy a következő biztonsági megjegyzéseket rendelkezésére bocsássuk.
- Nagyon fontos, hogy ezt a Kezelési útmutatót elérhető helyen tartsa, hogy szükség esetén mindig a rendelkezésére álljon. Amennyiben a készüléket eladja vagy átadja egy másik tulajdonosnak, vagy amennyiben elköltözik a lakásból, és a készüléket otthagya, soha ne feledje mellékelni az útmutatót a készülékhez, hogy az új tulajdonos megismerkedhessen a készülék működésével és a vonatkozó figyelmeztetésekkel.
- A készülék üzembe helyezése és használata előtt figyelmesen el KELL olvasnia a biztonsági szabályokat.
- Mielőtt először nekikezdene, ellenőrizze a készüléket, hogy nem történt-e valamilyen sérülés a szállítás során. Soha ne csatlakoztasson sérült készüléket. Ha egyes részei megsérültek, forduljon a szállítóhoz.
- Ha a készüléket télen szállítják ki, amikor a hőmérséklet fagypont alatt van: Tárolja a mosógépet szobahőmérsékleten 24 óráig az első használat előtt.

## Általános biztonság

- Veszélyes megváltoztatni a műszaki jellemzőket vagy megkísérelni a termék bármilyen módon történő módosítását.
- Magas hőmérsékleten történő mosás során az ajtó üvege felmelegszik. Ne nyúljon hozzá.
- Ügyeljen rá, hogy kisebb háziállatok ne kerüljenek a mosógép dobjába. Ennek elkerülése érdekében, kérjük, használat előtt ellenőrizze le a dobot.
- Bármilyen tárgy, mint például pénzermék, biztosítótűk, tűk, csavarok, kövek vagy más kemény, éles anyagok komoly károkat okozhatnak, és nem szabad azokat a gépbe tenni.
- Csak a gyártó által javasolt mennyiségű öblítőszeret és mosószeret használjon. A túlzott használat kárt okozhat a ruhaneműben. Kövesse a gyártó mennyiségi ajánlásait.
- A kisméretű ruhadarabokat - mint például zokni, harisnya, mosható öv stb. - mosózsákba vagy párnahuzatba téve mossa, nehogy azok a dob és az üst közé kerülhessenek.
- Ne használja a mosógépet halcsontot tartalmazó darabok, nem szegett vagy szakadt anyagok mosására.
- A készüléket mindig válassza le a hálózatról, és zárja el a vízellátást használat, tisztítás és karbantartás után.

- Semmilyen körülmények között ne kísérelje meg saját maga megjavítani a készüléket. A szakszerűtlen beavatkozás személyi sérülést vagy komoly működési problémákat okozhat. Forduljon szakszervizhez. Mindig ragaszkodjon eredeti pótalkatrészek felhasználásához.

### Üzembe helyezés

- A készülék nehéz. Mozgatásakor körültekintéssel járjon el.
- Kicsomagolásakor ellenőrizze, hogy nem sérült-e meg a gép. Kétség esetén ne helyezze működésbe, hanem forduljon a szakszervizhez.
- Használat előtt minden csomagolóanyagot és szállítási rögzítőcsavart el kell távolítani. Súlyos károk keletkezhetnek a gépben vagy a berendezési tárgyokban, ha ezt nem tartja be. Lásd a felhasználói kézikönyv vonatkozó fejezetét.
- A készülék üzembe helyezése után ellenőrizze, hogy az ne álljon a befolyócsövön és a kifolyócsövön, valamint a munkafelület ne nyomja az elektromos tápvezetékét a falnak.
- Ha a gépet padlószőnyegre helyezi, úgy állítsa be a lábakat, hogy a levegő szabadon áramoljon a készülék alatt.
- Mindig bizonyosodjon meg arról, hogy nincs vízszivárgás a tömlőknél és azok csatlakozásainál a beszerelés után.
- Ha a készüléket fagynak kitett helyen helyezi üzembe, kérjük, olvassa el a "Fagyveszély" c. fejezetet.
- A készülék üzembe helyezéséhez szükséges minden vízvezeték-szerelési munkát szakképzett vízvezeték-szerelőnek vagy kompetens személynek kell elvégeznie.
- A készülék üzembe helyezéséhez szükséges minden villanszerelési munkát szakképzett villanszerelőnek vagy kompetens személynek kell elvégeznie.

### Használat

- Ezt a gépet háztartási célú használatra tervezték. Ne használja más célra, mint amire való.
- Csak gépi mosásra alkalmas termékeket mosson. Kövesse az egyes ruhaneműn feltüntetett mosási útmutatót.
- Ne töltse túl a készüléket. Lásd a Mosási programok táblázatát.

- Mosás előtt ellenőrizze, hogy minden zseb üres, a gombok és cipzárok zárva vannak. Kerülje a kirottosodott vagy szakadt ruhadarabok mosását, és mosás előtt kezelje a foltokat (festék, tinta, rozsda és fű). Mezeit melltartókat TILOS mosógépben mosni.
- Ne mosson a mosógépben olyan ruhadarabokat, amelyek illékony benzintermékekkel érintkeztek. Amennyiben illékony tisztítófolyadékokat használt, ügyelni kell arra, hogy a folyadék eltávozzon a ruhadarabból, mielőtt a gépbe helyezné.
- A dugót sohasem a vezetéknél, hanem magánál a dugónál fogva húzza ki az aljzattól.
- Soha ne használja a készüléket, ha a hátlózi tápkábel, a kezelőpanel, a munkafelület vagy a lábazat oly módon sérült, hogy a mosógép belseje szabadon hozzáférhető.

### Gyermekbiztonság

- A készülék kialakítása nem olyan, hogy azt csökkent fizikai, értelmi vagy mentális képességű, illetve megfelelő tapasztalatok és ismeretek híján lévő személy (beleértve a gyermekeket is) használhassa, hacsak a biztonságáért felelős személy nem biztosít számára felügyeletet és útmutatást a készülék használatára vonatkozóan.
- A csomagolóanyag egyes részei (pl. fólia, polisztirol) veszélyesek lehetnek a gyermekek számára. Fulladásveszély áll fenn! Tartsa azokat távol a gyermekektől.
- A mosószeret zárja el a gyermekek elől és tartsa biztonságos helyen.
- Ügyeljen rá, hogy háziállatok vagy gyermekek ne kerüljenek a mosógép dobjába. Annak elkerülése érdekében, hogy gyermekek vagy háziállatok bezáródjanak a dobba, a mosógép különleges funkcióval rendelkezik. A készülék elindításához (lenyomás nélkül) forgassa el az ajtó belsejében lévő gombot az óramutató járásával megegyező irányban addig, amíg a vájat vízszintesen nem kerül. Ha szükséges, használjon érmét.

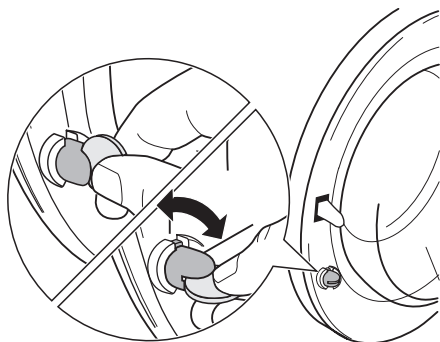

A készülék leállításához és az ajtó ismételt bezárásának lehetővé tétele érdekében forgassa el a gombot az óramutató járásával ellenkező irányban addig, amíg a vájat vízszintesbe nem kerül.

## Termékleírás

**i** Új készüléke a víz, az energia és a mosószer gazdaságos felhasználása révén a modern ruhanemű-kezelés minden követelményének megfelel. Az új mosási rendszere lehetővé teszi, hogy a gép a mosószert teljes mértékben felhasználja, továbbá csökkenti a vízfelhasználást, és következésképpen kevesebb elektromos energiát is fogyaszt.

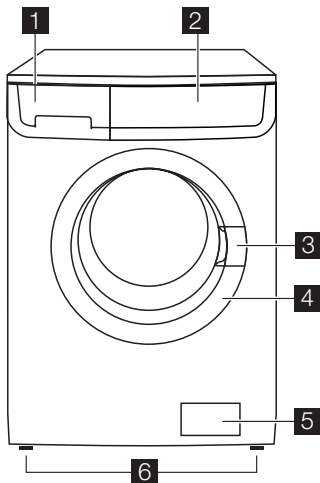

- 1** Mosószertartó
- 2** Kezelőpanel
- 3** Ajtófogantyú

- 4** Adattábla
- 5** Vízleeresztő szivattyú
- 6** Szabályozható lábak

## Mosószer tartó

⏏ Rekesz az előmosásnál és az áztatási fázisban használt mosószer, illetve a folteltávolító fázisban (ha van ilyen) használt folteltávolító számára. Az előmosási és az áztatási mosószer a mosási program kezdetén kerül beadagolásra. A folteltávolító a folteltávolító fázis alatt kerül beadagolásra.

⏏ Rekesz a főmosáshoz használt mosópor vagy folyékony mosószer számára. Ha folyékony mosószert használ, **közvetlenül** a program indítása előtt öntse be.

⊗ Rekesz a folyékony adalékok számára (öblítőszer, keményítő).

Az adalékanyagok mennyiségének megválasztásához kövesse a gyártó útmutatásait, és semmiképpen ne lépje túl a mosószer-adagoló rekeszben lévő "MAX" jelölést. Az öblítőszer vagy a keményítőt a mosószer-tartó rekeszbe kell önteni a mosási program elindítása előtt.

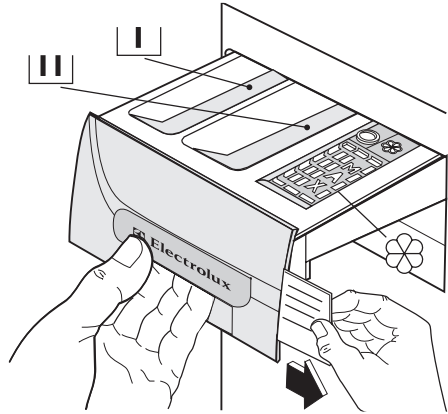

## Programtáblázat

A készülékhez különböző nyelveken különféle programtáblázatok vannak mellékelve. Ezek egyike a mosószer-tartó elülső oldalán található, másikkak a használati utasításhoz

vannak csatolva. A mosószer-tartóban lévő táblázat könnyen kicserélhető: vegye ki a táblázatot a tartóból jobb felé húzva, és helyezze be a kívánt nyelvű táblázatot.

## Kezelőpanel

**i** Mostantól kezdve a programválasztót, a gombokat és a kijelzőt az ebben a táblázatban megadott számmal jelöljük.

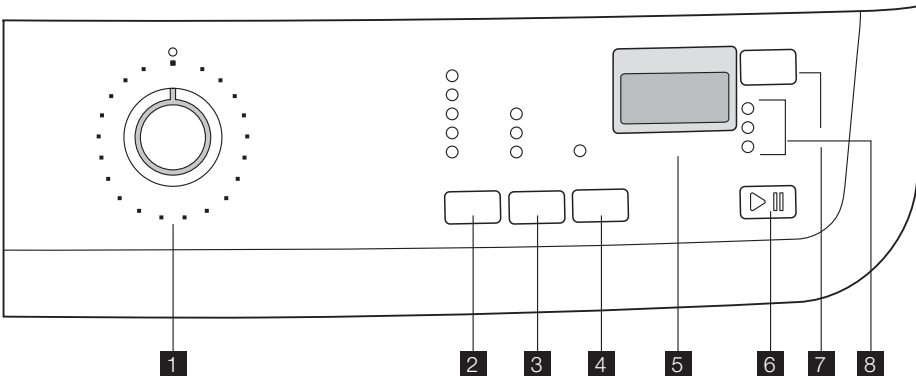

- 1** Programkapcsoló
- 2** CENTRIFUGÁLÁS gomb
- 3** OPCIÓK gomb

- 4** EXTRA ÖBLÍTÉS gomb
- 5** Kijelző
- 6** START/SZÜNET gomb

**7 KÉSLELTETETT INDÍTÁS gomb****8 Jelzőfény****Szimbólumtáblázat**

	= Pamut		= Öblítőstop
	= Takarékos		= Opciók
	= Műszál		= Előmosás
	= Kímélő		= Napi
	= Gyapjú		= Szupergyors
	= Kézi mosás		= Extra öblítés
	= Hideg mosás		= Gyermekszár
	= Öblítés		= Késleltetett indítás
	= Szivattyúzás		= Mosás
	= Centrifugálás		= Ajtó zárva
	= Mini program		= Ciklus vége
	= Éjszakai ciklus		

**Programkapcsoló**

Lehetővé teszi a készülék be/ki kapcsolását és/vagy egy program kiválasztását.

**Centrifugálás sebességének csökkentése**

Ennek a gombnak a megnyomásával módosíthatja a kiválasztott program centrifugálási sebességét.

**Halk ciklus**

Ennek a funkciónak a választásakor a gép nem ereszt le az utolsó öblítővizet, és nem végzi el a centrifugálási fázisokat, hogy elkerülje a ruhaneműk gyűrődését. Ez a mosási ciklus igen zajtalan, és választható az éjszakai órákra, vagy amikor az elektromos áram ára alacsonyabb. Egyes programok esetén az öblítéseket a gép nagyobb mennyiségű víz felhasználásával végzi. Az ajtó kinyitása előtt ki kell üríteni a vizet. A víz leeresztéséhez, kérjük, olvassa el "A program végén" c. részt.

**Öblítőstop**

Ennek a funkciónak a választásakor a gép nem ereszt le az utolsó öblítővizet, hogy megővja a ruhaneműket a gyűrődéstől. Az ajtó kinyitása előtt ki kell üríteni a vizet. A víz leeresztéséhez, kérjük, olvassa el "A program végén" c. részt.

**Előmosás**

Az opció kiválasztásakor a mosógép a főmosás előtt egy előmosási ciklust hajt végre. A mosás időtartama hosszabb lesz. Ez az opció erősen szennyezett ruhanemű esetén ajánlott.

**Napi**

Olyan ciklus, amelyet napi használatról szennyezett pamut, műszálás vagy kényes ruhanemű esetén lehet használni, és jó mosási teljesítményt ér el csökkentett időtartam alatt.

**Szupergyors**

Rövid ciklus enyhén szennyezett darabokhoz vagy csak felfrissítést igénylő ruhaneműhöz. Ezért azt javasoljuk, hogy csökkentse a mosnivaló töltetét.

**Extra öblítés**

Ezt a készüléket az energiával való takarékosságra fejlesztették ki. Ha szükséges, hogy a ruhaneműt extra mennyiségű vízzel öblítse ki (extra öblítés), válassza ezt az opciót. A mosógép néhány további öblítést hajt végre. Ez az opció a mosószerre érzékeny egyéneknek és olyan helyeken ajánlott, ahol a víz nagyon lágy.

## Start Szünet

Ez a gomb lehetővé teszi a kiválasztott program indítását vagy megszakítását.

## Késleltetett indítás

Ezzel a gombbal 30 perccel - 60 perccel - 90 perccel, 2 órával és óránkénti lépésekkel maximum 20 órával késleltetheti a programot.

## Jelzőfények

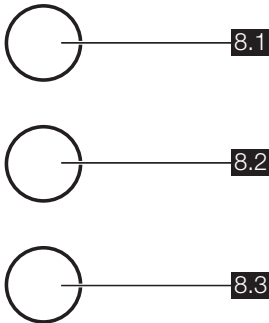

Miután megnyomta az **6** gombot, a **MOSÁS** jelzőfény (8.1) felgyullad. Amikor a 8.1 jelzőfény felgyullad, ez azt jelenti, hogy a gép üzemel.

Az **AJTÓ** jelzőfény (8.2) felgyullad, amikor a program elindul, és jelzi, ha az ajtó kinyitható:

- jelzőfény világít: az ajtó nem nyitható. A gép üzemel, vagy az üstben maradó vízzel leállt.
- jelzőfény nem világít: az ajtó nyitható. A program befejeződött, vagy a víz kiürítésre került.
- villogó jelzőfény: az ajtó nyitása folyik. Amikor a program befejeződött, a **CIKLUS VÉGE** (8.3) jelzőfény kigyullad.

## Kijelző

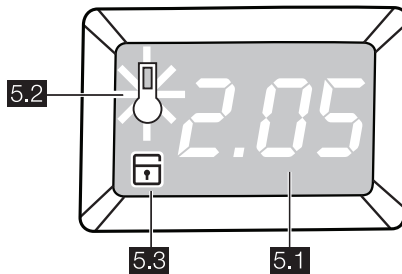

### 5.1:

#### • A kiválasztott program időtartama

A program kiválasztása után annak időtartamát órában és percben mutatja a gép (pl. **2.05**). Az időtartamot automatikusan számítja ki a gép, minden ruhatípus esetén, a javasolt maximális megterhelhetőség alapján. A program megkezdése után a fennmaradó időt a gép percenként frissíti.

#### • Riasztási kódok

Üzemelési problémák előfordulása esetén bizonyos riasztási kódok jelenhetnek meg, például **E20** (lásd a "Mit tegyek, ha..." c. fejezetet).

#### • Program vége

Amikor a program befejeződött, három villogó nulla (**0.00**) jelenik meg, az Ajtó jelzőfény (**8.2**), a Mosás jelzőfény (**8.1**) és a **6** gomb jelzőfénye kialszik, és az ajtó kinyitható.

#### • Helytelen opcióválasztás

Ha egy kiválasztott opció nem egyeztethető össze a beállított mosási programmal, az **Err** üzenet jelenik meg néhány másodpercre, és a **6** gomb piros jelzőfénye villogni kezd.

#### • Késleltetett indítás

A megfelelő gombok megnyomásával beállított késleltetés néhány másodpercig megjelenik a kijelzőn. A késleltetési időtartam értéke óránként egy egységgel csökken. Amikor csak 1 óra maradt, az időtartam értéke percenként csökken.

#### 5.2:

#### • Melegítési fázis

A mosási ciklus alatt a kijelzőn egy hőmérséklet ikon ( **5.2** ) látható, amely azt jelzi, hogy a készülék megkezdte az üstben lévő víz melegítését.

#### 5.3:

#### • Gyermekezár

Ez az eszköz lehetővé teszi, hogy a készüléket felügyelet nélkül hagyja anélkül, hogy amiatt kéne aggódnia, hogy a gyermekek megsérülnek a készülék révén, vagy kárt okoznak a készülékben. Ez a funkció akkor is bekapcsolva marad, amikor a mosógép nem működik.

Két különböző módon lehet beállítani ezt az opciót:

- mielőtt megnyomja a **6** gombot: nem lehetséges a gép elindítása;
- a **6** gomb megnyomása után: nem lehetséges a gépen semmilyen programot vagy opciót megváltoztatni.

Ennek az opciónak a bekapcsolásához (kikapcsolásához) tartsa egyszerre kb. 6 másodpercig lenyomva a **3** és a **4** gombot, amíg az **5.3** szimbólum megjelenik (eltűnik) a kijelzőn (kijelzőről).

## Első használat

- i** • Győződjön meg róla, hogy az elektromos és vízcsatlakozások megfelelnek az üzembe helyezési útmutatásoknak.
- Távolítsa el a polisztirol tömböt és minden más anyagot a dobból.
- Öntsön 2 liter vizet a mosószerfiók  főmosási rekeszébe, hogy aktiválja az **ECO** szelepet. Utána végeztesse

el egy pamutciklust a legmagasabb hőmérsékleten anélkül, hogy bármilyen ruhaneműt behelyezne a mosógépbe, hogy eltávolítson a dobból és az üstből a gyártás folyamán visszamaradt minden esetleges szennyeződést. Öntsön a főmosási rekeszbe 1/2 adag mosószert, és indítsa be a gépet.

## Személyreszabás

### Hangjelzések

A készülék fel van szerelve egy akusztikus egységgel, amely a következő esetekben szólal meg:

- A ciklus végén
- működési problémák esetén.

A **2** és **3** gombok egyidejű, kb. **6 másodpercig** tartó megnyomásával a hangjelzés kikapcsolható (kivéve a működési problémák esetét). E **2** gomb ismételt megnyomásával lehet a hangjelzést újra bekapcsolni.

## Napi használat

### A ruhanemű behelyezése

Az ajtófogantyút kifelé húzva óvatosan nyissa ki az ajtót. Helyezze a ruhaneműket egyenként a mosógép dobjába, és amennyire csak lehet, terítse szét őket. Zárja be az ajtót.



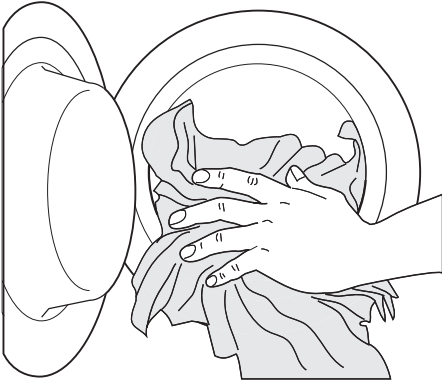

### A mosószer és az öblítőszer adagolása

Húzza ki ütközésig a mosószertartót. Mérje ki a szükséges mosószermennyiséget, öntse azt a  főmosási rekeszbe vagy a megfelelő rekeszbe, és ha a kiválasztott program/opció megköveteli (további részleteket lásd a "Mosószertartó" c. részben).

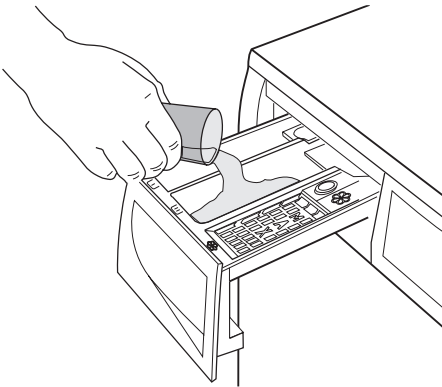

Szükség esetén öntsön öblítőszert a  jelölésű rekeszbe, (a felhasznált mennyiség nem lépheti túl a rekeszben lévő "MAX" jelzést). Óvatosan tolja be a rekeszt.

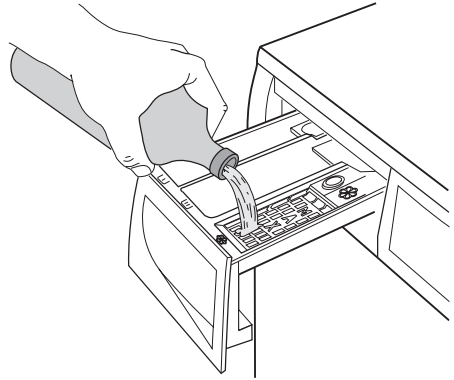

### A kívánt program kiválasztása programkapcsoló (1) elforgatásával

Kiválaszthatja a megfelelő programot bármilyen ruhatípushoz, ha figyelemmel kíséri a mosási programok táblázatában lévő ismeretéseket (lásd "Mosási programok"). Fordítsa a programkapcsolót a kívánt programra. A programkapcsoló meghatározza a mosási ciklus típusát (pl. vízszint, a dob mozgása, öblítések száma) és a mosási hőmérsékletet a ruhanemű típusának megfelelően. A **6** gomb jelzőfénye villogni kezd, és a kijelzőn a kiválasztott program időtartama látható. A programkapcsolót az óra járásával megegyező és ellentétes irányban is lehet forgatni. Az  állás törli a programot/Kikapcsolja a gépet.

 A programkapcsoló mosási programjainak ismertetését lásd a "Mosási programok" c. fejezetben.

### A program végén a programkapcsolót a pozícióba kell fordítani a gép kikapcsolásához.

 **Figyelem** Ha akkor forgatja el a programkapcsolót, és állítja be egy másik programra, amikor a gép éppen üzemel, a **6** gomb piros jelzőfénye 3-szor villog, és az **Err** üzenet jelenik meg a kijelzőn, jelezve a helytelen választást. A gép nem hajtja végre az újonnan kiválasztott programot.

## A centrifugálási sebesség csökkentése a 2 gomb megnyomásával

Amikor kiválasztotta a kívánt programot, a készülék automatikusan felkínálja az adott programhoz megengedett maximális centrifugálási sebességet.

Többször nyomja meg a **2** gombot a centrifugálási sebesség megváltoztatásához, ha a mosógép ajánlásától eltérő sebességen kívánja centrifugálni a ruhaneműt. Kigyullad a megfelelő jelzőfény.

## A rendelkezésre álló opciók kiválasztása a 2, 3 és 4 gombok megnyomásával

A programtól függően különböző funkciók használhatók együtt. Az ilyen funkciók a kívánt program kiválasztása után és a program elindítása előtt állíthatók be. Amikor ezeket a gombokat megnyomja, a megfelelő jelzőfények világítanak. Amikor ismét megnyomja, a jelzőfények kialszanak. Ha helytelen opciót választott, az **6** gomb beépített **piros** jelzőfénye 3-szor felvillan.

**i** A mosási programok és az opciók összeegyeztethetőségére vonatkozóan lásd a "Mosási programok" c. fejezetet.

## A Késleltetett indítás kiválasztása a 7 gomb megnyomásával

Mielőtt elindítaná a programot, ha az indítást késleltetni szeretné, nyomja meg a **7** gombot ismételten a kívánt késleltetés kiválasztásához. A kiválasztott késleltetési időtartam értéke (maximum 20 óra) jelenik meg a kijelzőn néhány másodpercig, majd ismét a program időtartama jelenik meg.

Ezt az opciót a program beállítása után kell kiválasztani még azelőtt, hogy megnyomná a **6** gombot.

A késleltetési időtartamot bármikor törölheti vagy módosíthatja a **6** gomb megnyomása előtt.

A késleltetett start kiválasztása:

1. Állítsa be a programot és a kívánt opciókat.
2. Válassza ki a késleltetett indítást a **7** gomb megnyomásával.
3. Nyomja meg a **6** gombot:
  - A gép megkezdí az óránkénti visszszámítást.
  - A program a kiválasztott késleltetés letele után elindul.

A késleltetett indítás elvetése a **6** gomb megnyomása után:

1. A **6** gomb megnyomásával állítsa SZÜNET üzemmódba a mosógépet.
2. Nyomja meg a **7**. gombot egyszer, amíg a **0'** érték meg nem jelenik a kijelzőn
3. A program elindításához nyomja meg ismét a **6** gombot.

**Fontos** A beállított késleltetési idő hossza csak a mosási program ismételt kiválasztása után módosítható.

A Késleltetett indítás opció **nem** választható az **ÜRÍTÉS** programmal együtt.

## A program indítása az 6 gomb megnyomásával

A kiválasztott program elindításához nyomja meg az **6** gombot, a megfelelő zöld jelzőfény nem villog tovább. A **8.1** és **8.2** jelzőfény világít, jelezve, hogy a készülék megkezdte az üzemelést, és az ajtó zárva van.

Egy futó program félbeszakításához nyomja meg a **6** gombot: a megfelelő zöld jelzőfény villogni kezd.

A programnak arról a pontról való újraindításához, ahol félbeszakadt, nyomja meg újra az **6** gombot. Ha késleltetett indítást állított be, a mosógép megkezdí a visszszámítást. Ha helytelen opciót választott, a **6** gomb **piros** jelzőfénye 3-szor felvillan, és néhány másodpercig az **Err** üzenet látható a kijelzőn.

## Opció vagy futó program módosítása

Bármely opció megváltoztatható azelőtt, hogy a program végrehajtaná azokat. Bármilyen változtatás előtt először a **6** gomb lenyomásával SZÜNET módba kell állítani a készüléket.

Egy már beindult programot csak úgy lehet megváltoztatni, hogyha újra beállítja azt. Fordítsa a programkapcsolót **0** állásba, majd az új programnak megfelelő állásba. Indítsa el az új programot az **6** gomb ismételt megnyomásával. A dobban lévő mosóvíz nem ürül ki.

## Program megszakítása

Egy futó program félbeszakításához nyomja meg az **6** gombot, a megfelelő zöld jelzőfény villogni kezd.

A program **újraindításához** nyomja meg újra ugyanezt a gombot.

## Program törlése

Forgassa a programkapcsolót  állásba a folyamatban lévő program törléséhez.

Most már kiválaszthat egy új programot.

## Az ajtó kinyitása

Miután a program elindult (vagy a késleltetési idő alatt), az ajtó zárva van, ha muszáj kinyitnia azt, először SZÜNET helyzetbe kell állítania a mosógépet a **6** gomb megnyomásával. Néhány perc múlva a **8.2** jelzőfény kialszik, és lehetőség van az ajtó kinyitására.

Ha ez a jelzőfény továbbra is világít, és az ajtó zárva van, ez azt jelenti, hogy a gép már a melegítési fázisban van, vagy hogy a víz szintje túl magas. Semmi esetre se próbálja meg erőltetni az ajtót!

Ha ki kell nyitnia az ajtót, de ez már nem lehetséges, a programkapcsolót  állásba forgatva kapcsolja ki a gépet. Néhány perc elteltével kinyithatja az ajtót (**ügyeljen a víz szintjére és hőmérsékletére!**).

Az ajtó bezárása után ismét ki kell választania a programot és az opciókat, majd meg kell nyomnia a **6** gombot

## A program végén

A mosógép automatikusan leáll. A kijelzőn három villogó nulla látható (**0.00**). Néhány

hangjelzés hallható. A **6** gomb jelzőfénye, a **8.1** és **8.2** jelzőfény kialszik. Néhány perc elteltével a **8.3** jelzőfény felgyullad, és az ajtó kinyitható.

Ha olyan program vagy opció van kiválasztva, amely úgy fejeződik be, hogy a víz még a dobben marad, a **8.2** jelzőfény továbbra is világít, és az ajtó zárva marad, jelezve, hogy az ajtó kinyitása előtt le kell eresztetni a vizet. Az alábbi utasításokat követve ürítse ki a vizet:

1. Forgassa a programkapcsolót  állásba.
2. Válassza az ürítési vagy a centrifugálási programot.
3. Csökkentse a megfelelő gombok megnyomásával a centrifugálási sebességet, ha szükséges.
4. Nyomja meg a **6** gombot.

A program végén a **8.2** jelzőfény kialszik, jelezve, hogy most már kinyitható az ajtó. Forgassa a programkapcsolót  állásba a mosógép kikapcsolásához.

Szedje ki a ruhákat a dobból, és alaposan ellenőrizze, hogy a dob üres-e. Ha nem kíván további mosást végezni, zárja el a vízcsapot. Hagyja nyitva az ajtót, nehogy penész vagy kellemetlen szagok keletkezzenek.

**Készenlét** : Miután a program befejeződött, néhány másodperc elteltével az energiatakarékos rendszer bekapcsol. A kijelző fényereje

lecsökken. Bármely gombot megnyomva a készülék kilép az energiatakarékos állapotból.

## Hasznos javaslatok és tanácsok

### A mosnivaló szétválogatása

Kövesse az egyes ruhaneműn található mosási útmutatást és a gyártó cég mosási útmutatásait. A következők szerint különítse el a ruhaneműket: fehér, színes, műszálás, kényes és gyapjúruhák.

### Teendők a ruhaneműk behelyezése előtt

Ne mossa együtt a fehér és a színes ruhákat; a fehér ruhák a mosás során elveszíthetik "fehérségüket".

A színes új ruhák az első mosásnál engedhetik a színüket, ezért célszerű az első alkalommal elkülönítve mosni őket.

Gombolja be a párnahuzatokat, húzza össze a cipzárokat, kapcsolja be a kapszokat. Az öveket és a hosszú szalagokat kösse össze.

Mosás előtt távolítsa el a makacs foltokat.

A különösen piszkos helyeket esetleg valamilyen speciális mosószerrel dörzsölje át. A függönyöket különösen óvatossággal kezelje. Vegye le róluak a kapszokat, vagy zsákban, hálóban mossa őket.

### Foltok eltávolítása

Előfordulhat, hogy a makacs foltokat nem lehet csak vízzel és mosószerrel eltávolítani. Célszerű a mosás előtt külön kezelésnek alávetni őket.

**Vér:** a még friss foltot hideg vízzel mossa. Ha a folt már megszáradt, áztassa be a ruhát éjszakára speciális mosószert tartalmazó vízbe, majd dörzsölje át benne.

**Olajfesték:** nedvesítse meg a foltot mosóbenzinnel, majd puha ruhára helyezve itassa fel; ismétlje meg többször a műveletet.

**Megszáradt zsirfolt:** nedvesítse meg terpentinnel a foltot, majd puha felületre helyezve ujjbegyével, egy pamutanyag segítségével itassa fel.

**Rozsdafolt:** melegen oldott oxálsóval vagy valamilyen hideg rozsdatisztítóval kezelje. Bánjon óvatosan a régebbi keletű rozsdafoltokkal, mert azok már megtámadták a cellulózszerkezetet, így az anyag könnyen kilyukadhat.

**Penészfolt:** fehérítőszerezrel tisztítsa, melyet alapos öblítés kövessen. Ily módon csak a fehér, illetve a klórra nem érzékeny színes ruhaneműk tisztíthatók.

**Fű:** mosószerezrel kissé kenje be az anyagot, majd kezelje hígított hipoklorittal (csak a klórral szemben ellenálló fehér és színes ruhaneműk esetében).

**Golyóstoll és ragasztó:** nedvesítse meg a foltot acetonnal <sup>1)</sup>, majd puha ruhára helyezve itassa fel; ismétlje meg.

**Rúzs:** a fentiek szerint nedvesítse meg a foltot acetonnal, majd kezelje alkohollal. Az esetlegesen megmaradó nyomokat hipoklorittal tüntesse el.

**Vörösbőr:** hagyja mosószerez vízben ázni, majd ecet- vagy citromsavval kezelje a foltot, végül öblítse ki. Az esetlegesen megmaradó nyomokat hipoklorittal tüntesse el.

**Tinta:** a tinta összetételétől függően nedvesítse be előbb acetonnal <sup>1)</sup>, majd ecetsavval; a fehér ruhaneműn esetlegesen visszamaradó nyomokat hipoklorittal tisztítsa meg, majd jól öblítse át.

**Kátrányfolt:** előbb folttisztítóval, alkohollal vagy benzinnel kezelje, majd a végén tisztítópasztával dörzsölje át.

## Mosószerek és adalékanyagok

A mosás minősége a mosószerez kiválasztásától és helyes adagolásától függ. A helyes adagolás a pazarlás elkerülését és a környezet védelmét jelenti.

Annak ellenére, hogy a mosószerezek biodegradálissak, olyan elemeket is tartalmaznak, amelyek károsítják a természet kényes ökológiai egyensúlyát.

A mosószerez kiválasztása függ az anyag fajtájától (kényes, gyapjú, pamut stb.), színétől,

a mosás hőfokától és a szennyezettség mértékétől.

Ehhez a mosógéphez valamennyi forgalomban lévő mosószerez felhasználható:

- mosópor valamennyi anyagtipushoz
- mosópor finomtextil (max. 60°C-os) és gyapjú mosáshoz
- folyékony mosószerezek valamennyi anyagfajtához, elsősorban az alacsony hőfokú (max. 60°C-os) programokhoz, illetve a csak gyapjú mosására szolgáló speciális mosószerezek.

A mosószerez és az esetlegesen alkalmazott adalékanyagokat a mosásprogram kezdete előtt kell a megfelelő rekeszbe önteni.

Ha folyékony mosószerez használ, előmosás nélküli programot kell választania.

A készülék átforgató rendszere a koncentrált mosószerezek optimális felhasználását teszi lehetővé.

Az adalékanyagok mennyiségének megválasztásához kövesse a gyártó útmutatásait, és semmiképpen **ne lépje túl a mosószerez adagoló rekeszben látott "MAX" jelölést**.

## A felhasznált mosószerez mennyisége

A mosószerez fajtája és mennyisége a szövet típusától, a mosásra váró ruha mennyiségétől, a szennyezettség fokától és a felhasznált víz keménységétől függ.

Kövesse a gyártó cég útmutatásait a mosószerez mennyiségének megválasztásánál.

A megadottnál kevesebb mosószerez használjon, amikor:





















- kevés ruhaneműt mos
- a ruhanemű csak kissé szennyezett
- a mosás során nagy hab képződik.

## Vízkeménységi fok

A víz keménységét az ún. keménységi szint szerint osztályozzák. Erre vonatkozó információt az adott vízműtől vagy az illetékes önkormányzattól lehet kérni. Ha víz keménységi foka közepes vagy magas, javasoljuk, hogy töltsön be vízlágyítót, mindig a gyártó utasításait követve. Amikor a keménységi fok alacsony, állítsa be újra a mosószerez mennyiségét.

1) műselymet ne tisztítson acetonnal

## Mosási programok

<b>Program</b> <b>Maximális és minimális hőmérséklet</b> <b>Ciklus leírása</b> <b>Maximális centrifugálási sebesség</b> <b>Maximális ruhatöltet</b> <b>Anyag fajtája</b>	<b>Opciók</b>	<b>Mosószer rekesz</b>
<b>PAMUT</b>  95°-60° Főmosás – Öblítések Maximális centrifugálási sebesség: 1000 ford./perc (EWF 126310W modellnél: 1200) Max. töltet: 6 kg – Féltöltet: 3 kg <b>Fehér pamuthoz</b> (erősen szennyezett darabok).	CENTRIFUGÁLÁS ÉJSZAKAI CIKLUS ÖBLÍTŐSTOP ELŐMOSÁS NAPI/ SZUPER GYORS <sup>1)</sup> EXTRA ÖBLÍTÉS	 <sup>2)</sup>  
<b>PAMUT TAKARÉKOS</b>   60° Főmosás – Öblítések Maximális centrifugálási sebesség: 1000 ford./perc (EWF 126310W modellnél: 1200) Max. töltet: 6 kg <b>Fehér és nem-színtartó pamutanyagok mosásához</b> Ez a program enyhén vagy normál mértékben szennyezett pamutdarabokhoz választható. A mosás alacsonyabb hőmérsékleten történik, a mosás időtartama pedig meghosszabbodik. Ez lehetővé teszi a jó mosási hatékonyság elérését energiatakarékosság mellett.	CENTRIFUGÁLÁS ÉJSZAKAI CIKLUS ÖBLÍTŐSTOP ELŐMOSÁS EXTRA ÖBLÍTÉS	 <sup>2)</sup>  
<b>PAMUT TAKARÉKOS</b>   40° Főmosás – Öblítések Maximális centrifugálási sebesség: 1000 ford./perc (EWF 126310W modellnél: 1200) Max. töltet: 6 kg <b>Színes pamuthoz</b> Ez a program enyhén vagy normál mértékben szennyezett pamutdarabokhoz választható. A mosás alacsonyabb hőmérsékleten történik, a mosás időtartama pedig meghosszabbodik. Ez lehetővé teszi a jó mosási hatékonyság elérését energiatakarékosság mellett.	CENTRIFUGÁLÁS ÉJSZAKAI CIKLUS ÖBLÍTŐSTOP ELŐMOSÁS EXTRA ÖBLÍTÉS	 <sup>2)</sup>  
<b>PAMUT</b>  40° – Hideg Főmosás – Öblítések Maximális centrifugálási sebesség: 1000 ford./perc (EWF 126310W modellnél: 1200) Max. töltet: 6 kg – Féltöltet: 3 kg <b>Színes pamuthoz</b> (enyhén szennyezett pamut ruhadarabok).	CENTRIFUGÁLÁS ÉJSZAKAI CIKLUS ÖBLÍTŐSTOP ELŐMOSÁS NAPI/ SZUPER GYORS <sup>1)</sup> EXTRA ÖBLÍTÉS	 <sup>2)</sup>  
<b>MŰSZÁL</b>  60° – Hideg Főmosás – Öblítések Maximális centrifugálási sebesség: 900 ford./perc Max. töltet: 3 kg – Féltöltet: 1,5 kg <b>Műszálás vagy kevert szálás szövetek:</b> alsónemű, színes ruhadarabok, nem összemelő ingek, blúzok.	CENTRIFUGÁLÁS ÉJSZAKAI CIKLUS ÖBLÍTŐSTOP ELŐMOSÁS NAPI/ SZUPER GYORS <sup>1)</sup> EXTRA ÖBLÍTÉS	 <sup>2)</sup>  

<b>Program</b> <b>Maximális és minimális hőmérséklet</b> <b>Ciklus leírása</b> <b>Maximális centrifugálási sebesség</b> <b>Maximális ruhatöltet</b> <b>Anyag fajtája</b>	<b>Opciók</b>	<b>Mosószer rekesz</b>
<b>KÍMÉLŐ</b>  40°-30° Főmosás – Öblítések Maximális centrifugálási sebesség: 700 ford./perc Max. töltet: 3 kg – Féltöltet: 1,5 kg <b>Kényes szövetek:</b> akril, viszkóz, poliészter.	ÉJSZAKAI CIKLUS ÖBLÍTŐSTOP ELŐMOSÁS NAPI/ SZUPER GYORS <sup>1)</sup> EXTRA ÖBLÍTÉS	 <sup>2)</sup>  
<b>KÉZI MOSÁS</b>  <b>GYAPJÚ</b>   40°- Hideg Főmosás – Öblítések Maximális centrifugálási sebesség: 1000 ford./perc (EWF 126310W modellnél: 900 ) Max. töltet: 2 kg Mosási program gépben mosható gyapjúhoz, valamint kézzel mosható gyapjúhoz és csak kézzel mosható jelzéssel ellátott kényes szövetekhez. <b>Megjegyzés</b> : Az egyetlen vagy nagy tömegű darabok kiegyensúlyozatlanságot okozhatnak. Ha a készülék nem hajtja végre az utolsó centrifugálási fázist, tegyen be további darabokat, vagy ossza el újra a töltetet kézzel, majd válassza ki a centrifugálási programot.	CENTRIFUGÁLÁS ÉJSZAKAI CIKLUS ÖBLÍTŐSTOP	 
<b>ÖBLÍTÉS</b>  Öblítés – Hosszú centrifugálás Maximális centrifugálási sebesség: 1000 ford./perc (EWF 126310W modellnél: 1200) Max. töltet: 6 kg Ezzel a programmal ki lehet öblíteni és centrifugálni a kézzel mosott pamut ruhaneműket. Az öblítés hatékonyságának növeléséhez válassza az EXTRA ÖBLÍTÉS opciót. Ekkor a mosógép további öblítéseket végez.	CENTRIFUGÁLÁS ÉJSZAKAI CIKLUS ÖBLÍTŐSTOP EXTRA ÖBLÍTÉS	
<b>SZIVATTYÚZÁS</b>  Víz leeresztése Max. töltet: 6 kg Az "Éjszakai ciklus" vagy "Öblítőstop" opciókat tartalmazó programok utolsó öblítővizének leeresztésére szolgál.		
<b>CENTRIFUGÁLÁS</b>  Szivattyúzás és hosszú centrifugálás Maximális centrifugálási sebesség: 1000 ford./perc (EWF 126310W modellnél: 1200) Max. töltet: 6 kg Külön centrifugálás kézzel mosott ruhaneműk számára és olyan programokhoz, amelyek tartalmazzák az "Öblítőstop" és "Éjszakai ciklus" opciót. Kiválaszthatja a centrifugálási sebességet a megfelelő gomb megnyomásával, hogy az megfelelően a centrifugálásra kerülő anyagnak.	CENTRIFUGÁLÁS	

<b>Program</b> <b>Maximális és minimális hőmérséklet</b> <b>Ciklus leírása</b> <b>Maximális centrifugálási sebesség</b> <b>Maximális ruhatöltet</b> <b>Anyag fajtája</b>	<b>Opciók</b>	<b>Mosószer rekesz</b>
<b>MINI PROGRAM</b>  30° Főmosás – Öblítések Maximális centrifugálási sebesség: 700 ford./perc Max. töltet: 3 kg Enyhén szennyezett vagy csak felfrissítést igénylő ruhaneműhöz ideális.		
 = <b>KIKAPCSOLÁS</b> Az éppen folyamatban lévő program törléséhez vagy a gép kikapcsolásához.		

- 1) Ha a Szuper gyors opciót választja a **3** -as gombbal, javasoljuk, hogy csökkentse a maximális töltetet, a táblázat alapján. Azonban lehetséges a teljes töltet is némileg mérsékelt tisztítási eredmények mellett.
- 2) Ha folyékony mosószert használ, előmosás nélküli programot kell választania.

## Ápolás és tisztítás

 **Vigyázat** Le kell választania a készüléket az elektromos hálózatról, mielőtt bármilyen tisztítási vagy karbantartási munkát végezne.

### Vízköltlenítés

A használt víz rendszerint tartalmaz vízkövet. Jó elképzelés az, ha időközönként vízlágyítószer használ a mosógépben. Alkalmazza ezt bármilyen ruhanemű mosása nélkül, és a vízlágyító gyártójának útmutatásai szerint. Ez segíteni fog a vízkőlerakódások kialakulásának megelőzésében.

### Minden mosás után

Hagyja egy ideig nyitva az ajtót. Ez segít megelőzni a penészesedést és a kellemetlen szagok kialakulását a készülék belsejében. Ha a mosás után az ajtót nyitva hagyja, azzal az ajtó tömítés védelmét is elősegíti.

### Karbantartási mosás

Alacsony hőmérsékletű mosásokkal lehetséges a dob belsejében lévő maradványlerakódások eltávolítása.

Javasoljuk, hogy rendszeresen végezzen karbantartási mosást.

Karbantartási mosás futtatása:

- A dobban nem lehet semmilyen ruhanemű.
- Válassza ki a legmelegebb pamutmosási programot.

- Normál mennyiségű mosószert használjon, ami biológiai tulajdonságokkal rendelkező por legyen.

### Külső tisztítás

A készülék külső felületét csak vízzel és szappannal tisztítsa meg, majd törölje alaposan szárazra.

**Fontos** A készülékház tisztításához ne használjon alkoholt, oldószert vagy más hasonló terméket.

### A mosószertartó tisztítása

A mosószertartót rendszeresen tisztítani kell.

1. Erősen húzva vegye ki a mosószertartót. Távolítsa el az esetleges mosópor-lerakódásokat. A tisztítás megkönnyítése érdekében az adalékszereknek fenntartott rekesz felső része kivehető.

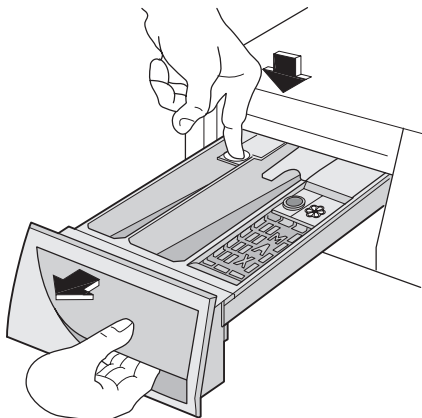

2. Vegye ki a kondicionáló betétet a megfelelő rekeszből.

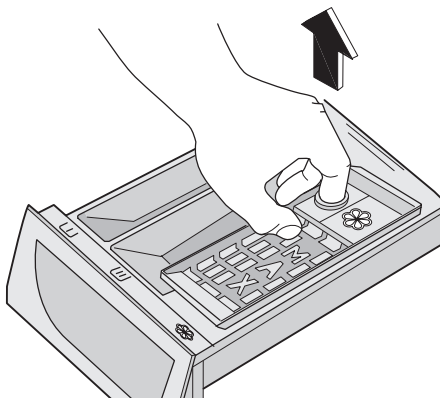

3. Mossa le az összes részt vízzel.  
 4. Nyomja vissza a kondicionáló betétet, amennyire lehet, hogy szilárdan a helyén legyen  
 5. Tisztítsa meg kefével a gép összes alkatrészét, különösen a mosókamra felső részén található fúvókákat.

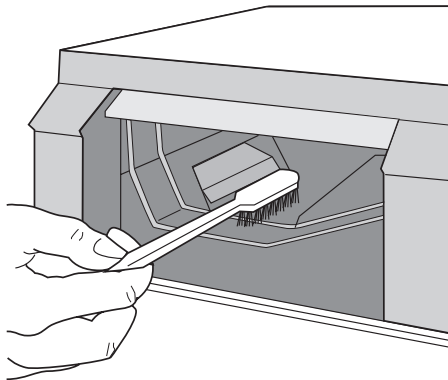

6. Illesse a mosószertartót a vezetősínekre, és tolja be.

### Mosódob

Rozsdásodások alakulhatnak ki a dobban a mosnivalóval bekerülő korrozív hatású tárgyak vagy a vasat tartalmazó csapvíz miatt.

**Fontos** Ne tisztítsa a mosódobot savas vízkőmentesítő szerrel, klórtartalmú sűrűlószerrel vagy acélgypottal.

1. A dobban lévő rozsdásodásokat rozsdamentes acél tisztítására alkalmas tisztítószerrel távolítsa el.
2. Futtasson le egy mosási ciklust ruhanevel, hogy eltávolítsa a tisztítószerek esetleges maradványait.  
 Program: Rövid pamut program maximális hőmérsékleten, és töltsön be kb. 1/4 mérőpohár mosószert.

### Az ajtó tömítése

Időről időre ellenőrizze az ajtó körüli tömítést, és vegyen ki minden dolgot a mélyedésekből.



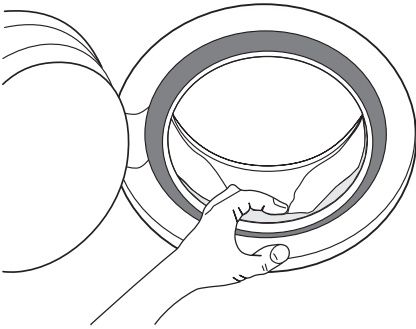

### Vízleeresztő szivattyú

A szivattyút ellenőrizni kell rendszeresen és különösen, ha:

- a gép nem vezeti ki a vizet, és/vagy nem centrifugál
- a gépből furcsa zaj hallható a víz ürítése közben, mely a kivezető szivattyút elzáró tárgyak jelenlétének tudható be, mint biztosítótűk, érmék stb.

A következők szerint járjon el:

1. Válassza le a készüléket a hálózatról.
2. Szükség esetén várja meg, amíg a víz kihűl.
3. Nyissa ki a szivattyúnál lévő ajtót.

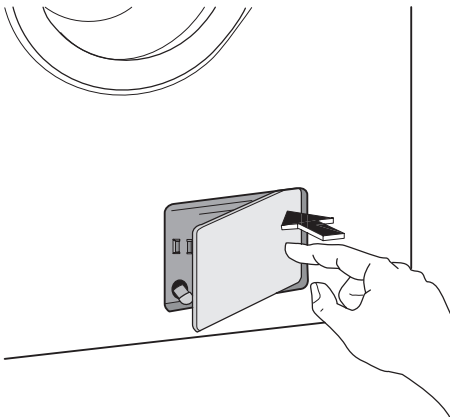

4. Helyezzen egy edényt a szivattyú alá, amelybe a gépből távozó víz folyhat.
5. Akassza ki a vízelvezető csövet, tegye az edénybe, és vegye le róla a dugófedelet.

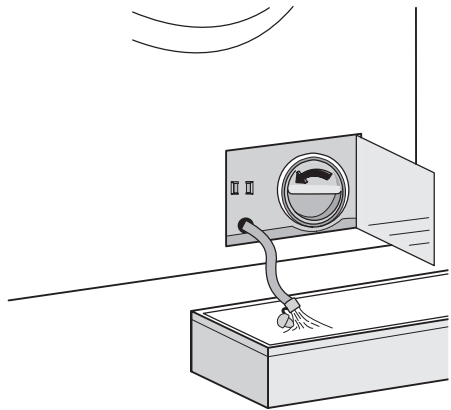

6. Amikor már nem folyik belőle víz, csavarja ki és vegye ki a szivattyút. Tartson kéznél egy ruhát, amivel felitathatja a vizet, amely a szivattyú kiemelésekor távozhat a gépből.
7. Távolítsa el a szivattyúhoz esetleg hozzátapadt tárgyakat a szivattyú megforgatásával.

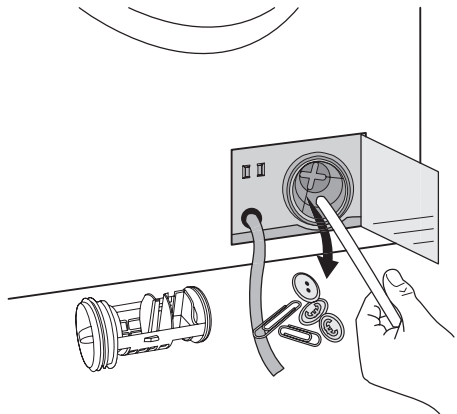

8. Tegye vissza a dugót a vész helyzetben ürítésre használt csőre, majd az utóbbit akassza vissza a helyére.
9. Csavarja vissza teljesen a szivattyút.
10. Cukja be a szivattyúnál lévő ajtót.

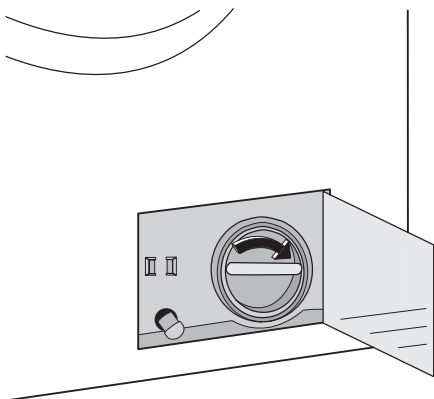

### ⚠ Vigyázat

Amikor a készülék használatban van, a kiválasztott programtól függően, forró víz lehet a szivattyúban. Soha ne távolítsa el a szivattyú fedelét mosási ciklus alatt, mindig várjon, amíg a készülék befejezte a ciklust, és kiürítették. Amikor visszahelyezi a fedelet, győződjön meg arról, hogy megfelelően rászorította, és így nincs szivárgás, és kisgyermek nem tudja azt eltávolítani.

### A vízvezető szűrők tisztítása

Ha azt észleli, hogy a mosógép nem vesz fel vizet a mosáshoz, ellenőrizze, hogy nem zárdott-e el a befolyócső szűrője.

1. Zárja el a vízcsapot.
2. Csavarja le a befolyócsövet.
3. Tisztítsa meg a csőben lévő szűrőt egy kemény sörtéjű kefével.

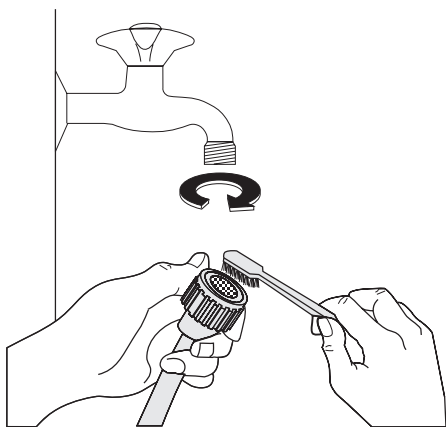

4. Csavarja vissza a csövet a csapra.
5. Csavarja le a csövet a gépről. Tartson a közelben egy törlőruhát, mert némi víz kifolyhat.
6. Tisztítsa meg a szelepban lévő szűrőt egy kemény sörtéjű kefével vagy egy ruhadarabbal.

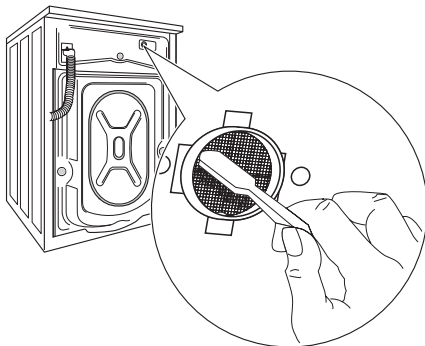

7. Csavarja vissza a csövet a gépre, és ügyeljen arra, hogy a csatlakozás szoros legyen.
8. Nyissa ki a vízcsapot.

### Víz kiürítése szükség esetén

Ha a gép nem üríti ki a vizet, a következőket kell tenni:

1. Húzza ki a dugót a konnektorból.
2. Zárja el a vízcsapot.
3. Szükség esetén várja meg, amíg a mosóvíz kihűl.
4. Nyissa ki a szivattyúnál lévő ajtót.
5. Tegyen egy edényt a padlózatra, és helyezze bele a kivezető cső végét. Vegye le róla a dugót. A víz a gravitáció miatt belefolyik az edénybe. Amikor az edény megtelik, tegye vissza a sapkát a csőre. Ürítse ki az edényt. Addig ismételje ezt az eljárást, amíg még folyik víz a gépből.
6. Ha szükséges, a fent leírt módon tisztítsa meg a szivattyút.
7. Tegye vissza a dugót, és akassza vissza a kivezető csövet;
8. Csavarja vissza a szivattyút, és csukja be az ajtót.

### Fagyveszély

Ha a gépet olyan helyen állították fel, ahol a hőmérséklet  $0\text{ }^{\circ}\text{C}$  alá süllyedhet, a következők szerint járjon el:

1. Zárja el a vízcsapot, és csavarja le a befolyócsövet a csapról;

2. Helyezze a szivattyú kivezető csövének a végét és a befolyócső végét a padlózatra elhelyezett edénybe, és vezesse ki a vizet;
3. Csavarja vissza a befolyócsövet, és helyezze vissza a helyére a szivattyú kivezető csövét, ügyelve arra, hogy lezárja az erre szolgáló dugóval.

Ezen műveletek elvégzésével a gépben maradt víz kifolyik, ezzel elkerülhető a jégképződés, és így a készülék károsodása.

Amikor ismét üzembe helyezi a gépet, győződjön meg arról, hogy a környezeti hőmérséklet meghaladja a 0 °C-ot.

## Mit tegyek, ha...

Bizonyos problémák az egyszerű karbantartás hiánya vagy mulasztások miatt következnek be, ezek szerelő kihívása nélkül is könnyen orvosolhatók. Kérjük, a helyi szerviz megkeresése előtt végezze el az alább felsorolt ellenőrzéseket.

Előfordulhat, hogy a gép működése közben a **6** gomb **piros** jelzőfénye villog, és a következő riasztási kódok egyike megjelenik a kijelzőn, és ezzel egy időben hangjelzés hallható 20 másodpercenként, jelezve, hogy a gép nem működik:

**Fontos** Minden egyes alkalommal, amikor a vizet a kivezető csövön keresztül kiüríti, ezt követően kb. 2 liter vizet a mosószer tartó főmosás szerinti rekeszébe kell önteni, majd le kell futtatni a vízleeresztő programot. Ez működésbe hozza az **ECO** szelepegységet, amellyel elkerülheti, hogy a mosószer egy része a következő mosáskor felhasználatlanul maradjon a gépben.

- **E10** : baj van a vízellátással.
- **E20** : baj van a víz elvezetésével
- **E40** : nyitva az ajtó.

A probléma megszüntetését követően nyomja meg a **6** gombot a program újraindításához. Ha a probléma az összes ellenőrzés után is fennáll, forduljon a lakhelye szerinti szakszervizhez.

Probléma	Lehetséges ok/Megoldás
<b>A mosógép nem indul el:</b>	<p>Az ajtó nincs becsukva. <b>E40</b></p> <ul style="list-style-type: none"> <li>• Csukja be jól az ajtót.</li> </ul> <p>A hálózati kábel csatlakozódugója nincs megfelelően csatlakoztatva a hálózati aljzatba.</p> <ul style="list-style-type: none"> <li>• Illessze a csatlakozódugaszt a hálózati aljzatba.</li> </ul> <p>Nincs feszültség a hálózati aljzatban.</p> <ul style="list-style-type: none"> <li>• Ellenőrizze lakásának elektromos hálózatát.</li> </ul> <p>A főbiztosíték kiégett.</p> <ul style="list-style-type: none"> <li>• Cserélje ki a biztosítékot.</li> </ul> <p>A programkapcsoló nincs a megfelelő pozícióban és a <b>6</b> gombot nem nyomta meg.</p> <ul style="list-style-type: none"> <li>• Forgassa el a programkapcsolót, és nyomja meg a <b>6</b> gombot ismét.</li> </ul> <p>Késleltetett indítás lett kiválasztva.</p> <ul style="list-style-type: none"> <li>• Ha a ruhaneműt azonnal ki kell mosni, törölje a késleltetett indítást.</li> </ul> <p>A Gyermekbiztonsági zár be van kapcsolva.</p> <ul style="list-style-type: none"> <li>• Kapcsolja ki a Gyermekbiztonsági zárat.</li> </ul>

Probléma	Lehetséges ok/Megoldás
<b>A gép nem szív be vizet:</b>	<p>A vízcsap el van zárva. <b>E10</b></p> <ul style="list-style-type: none"> <li>• Nyissa ki a vízcsapot.</li> </ul> <p>A befolyócső összenyomódott vagy megtört. <b>E10</b></p> <ul style="list-style-type: none"> <li>• Ellenőrizze a befolyócső csatlakozását.</li> </ul> <p>Eltömődött a befolyócsőben lévő szűrő vagy a bemenő szelep szűrője. <b>E10</b></p> <ul style="list-style-type: none"> <li>• Tisztítsa meg a vízbevezető szűrőket (További részleteket lásd "A vízbevezető szűrők tisztítása" címszó alatt).</li> </ul> <p>Az ajtó nincs jól becsukva. <b>E40</b></p> <ul style="list-style-type: none"> <li>• Csukja be jól az ajtót.</li> </ul>
<b>A gép nem ereszt le a vizet, és/vagy nem centrifugál:</b>	<p>A kifolyócső összenyomódott vagy megtört. <b>E20</b></p> <ul style="list-style-type: none"> <li>• Ellenőrizze a kifolyócső csatlakozását.</li> </ul> <p>Eldugult a leeresztő szűrője. <b>E20</b></p> <ul style="list-style-type: none"> <li>• Tisztítsa meg a leeresztő szűrőt.</li> </ul> <p>Olyan opció vagy program került kiválasztásra, amely a dobban maradó vízzel fejeződik be, vagy amely kihagyja az összes centrifugálási fázist.</p> <ul style="list-style-type: none"> <li>• Kapcsolja ki az opciót.</li> <li>• Válassza a szivattyúzás vagy a centrifugálás programot.</li> </ul> <p>A ruhanemű nem egyenletesen oszlik el a dobban.</p> <ul style="list-style-type: none"> <li>• Rendezze el a ruhaneműt.</li> </ul>
<b>Víz van a padlón:</b>	<p>Túl sok mosószert vagy nem megfelelő mosószert használ a mosáshoz (túl sok hab keletkezik).</p> <ul style="list-style-type: none"> <li>• Csökkentse a mosószert mennyiségét, vagy használjon másikat.</li> </ul> <p>Ellenőrizze, hogy nem szivárogo-e a befolyócső valamelyik illesztékére. Nem mindig lehet könnyen meglátni, hogy folyik-e a víz a cső külső részén; ellenőrizze, hogy nedves-e.</p> <ul style="list-style-type: none"> <li>• Ellenőrizze a befolyócső csatlakozását.</li> </ul> <p>Megsérült a kifolyócső.</p> <ul style="list-style-type: none"> <li>• Cserélje ki egy újjal.</li> </ul> <p>A vészleeresztő csőre nem tették vissza a kupakot, vagy a szűrőt nem megfelelően csavarták be a tisztítás után.</p> <ul style="list-style-type: none"> <li>• Tegye vissza a kupakot a vészleeresztő csőre, vagy csavarja be teljesen a szűrőt.</li> </ul>
<b>A mosás eredménye nem kielégítő:</b>	<p>Túl kevés vagy nem megfelelő mosószert használt.</p> <ul style="list-style-type: none"> <li>• Növelje a mosószert mennyiségét, vagy használjon másikat.</li> </ul> <p>Mosás előtt nem kezelte a makacs foltokat.</p> <ul style="list-style-type: none"> <li>• Használjon a kereskedelemben kapható folttisztítót a makacs foltok kezeléséhez.</li> </ul> <p>Nem a megfelelő hőmérsékletet választotta ki.</p> <ul style="list-style-type: none"> <li>• Ellenőrizze, hogy a megfelelő hőmérsékletet választotta-e.</li> </ul> <p>Túl sok ruhát tett a gépbe.</p> <ul style="list-style-type: none"> <li>• Csökkentse a ruhatöltetet.</li> </ul>
<b>Nem nyílik ki az ajtó:</b>	<p>A program még mindig fut.</p> <ul style="list-style-type: none"> <li>• Várja meg a mosási ciklus végét.</li> </ul> <p>Az ajtózár még nem oldott ki.</p> <ul style="list-style-type: none"> <li>• Várja meg, amíg a <b>8.2</b> jelzőfény kialszik.</li> </ul> <p>Víz van a dobban.</p> <ul style="list-style-type: none"> <li>• Válassza a szivattyúzás vagy a centrifugálás programot a víz leengedéséhez.</li> </ul>

Probléma	Lehetséges ok/Megoldás
<b>A gép vibrál vagy zajos:</b>	<p>A szállításhoz használt csavarokat vagy csomagolást nem távolította el.</p> <ul style="list-style-type: none"> <li>• Ellenőrizze, hogy a készülék üzembe helyezése megfelelő-e. Nem állította be egyenlő magasságra a lábakat.</li> <li>• Ellenőrizze, hogy a készülék szintezése megfelelő-e. A ruhanemű nem egyenletesen oszlik el a dobben.</li> <li>• Rendezze el a ruhaneműt.</li> </ul> <p>Lehet, hogy túl kis mennyiségű ruhanemű van a dobben.</p> <ul style="list-style-type: none"> <li>• Helyezzen be több ruhaneműt.</li> </ul>
<b>A gép szokatlan zajt bocsát ki:</b>	<p>A gépbe szerelt motor más hagyományos motortípusokhoz képest szokatlan zajt ad ki. Ez az új típusú motor lágyabb indítást biztosít, a ruhaneműt pedig egyenletesebben osztja el centrifugálás közben a dobben, ugyanakkor pedig fokozott stabilitást kölcsönöz a gépnek.</p>
<b>Nem látható víz a dobben:</b>	<p>A modern technológián alapuló mosógépek rendkívül hatékonyan üzemelnek, nagyon kevés vizet használnak fel, ami nem befolyásolja a teljesítményüket.</p>

Ha nem sikerül kijavítania vagy meghatározni a problémát, forduljon szakszervízhez. A telefonálás előtt jegyezze fel a gép típusát, gyári számát és a vásárlás időpontját, mert ezeket a szakszervíz kérni fogja Öntől.

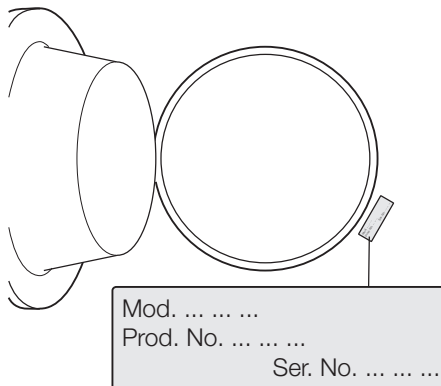

## Műszaki adatok

Méreték	Szélesség Magasság Mélység	60cm 85cm 63cm
Elektromos csatlakoztatás	Az elektromos csatlakoztatásra vonatkozó információk a készülék ajtajának belső szélén lévő adattáblán található.	
Hálózati víznyomás	Minimum Maximum	0,05 MPa 0,8 MPa
Maximális töltet	Pamut	6 kg
Centrifugálási sebesség	Maximum	1000 fordulat/perc (EWF 106310W) 1200 fordulat/perc (EWF 126310W)

## Műszaki adatok

<b>Márkajelzés</b>	Electrolux		
<b>Forgalmazó neve</b>	Electrolux Lehel Kft 1142 Budapest Erzsébet kir.-né útja 87.		
<b>Modellnév</b>		EWF 106310W	EWF 126310W
	Mértékegység	Értékek	
<b>Energiaosztály</b>	(tartomány: <b>A – G</b> , ahol A – leg-hatékonyabb és G – legkevésbé hatékony)	A	
<b>Energiafogyasztás kWh-ban, normál, 60° C-os pamut program használatával</b>	(a tényleges energiafogyasztás a készülék használati módjától függ)	1,02	
<b>Mosási teljesítmény</b>	(tartomány: <b>A – G</b> , ahol A – magasabb teljesítmény G – alacsonyabb teljesítmény)	A	A
<b>Centrifuga szárítási teljesítménye</b>	(tartomány: <b>A – G</b> , ahol A – jobb, G – gyengébb)	C	B
<b>Fennmaradó nedvesség 60° C-os pamut programnál</b>	%	60	53
<b>Maximális centrifugálási sebesség 60° C-os pamut programnál</b>	ford./perc	1000	1200
<b>Mosási töltet normál, 60° C-os pamut program esetében</b>	kg	6	
<b>Vízfogyasztás normál, 60° C-os pamut program esetében</b>	liter	46	
<b>Programidő normál, 60° C-os pamut program esetében</b>	perc	150	
<b>Átlagos éves energia- és vízfogyasztás 200 mosás esetében, 60° C-os pamut programmal</b>	kW liter (becsült évi fogyasztás 4-tagú család esetében)	204 9200	
<b>Mosóprogram zajszintje normál, 60° C-os pamut program esetében</b>	dB/A	56	56
<b>Centrifuga zajszintje normál, 60° C-os pamut program esetében</b>	dB/A	77	77

## Fogyasztási értékek

Program	Energiafogyasztás (kWh)	Vízfogyasztás (liter)	Program időtartama (Óra.Perc)
Fehér pamut 95°	2.0	61	<b>A programok időtartamára vonatkozóan, kérjük, nézze meg a kezelőpanel kijelzőjét.</b>
Pamut 60°	1.3	58	
PamutTakarékos 60° <sup>1)</sup>	1.02	46	
Pamut 40°	0.7	58	

Program	Energiafogyasztás (kWh)	Vízfogyasztás (liter)	Program időtartama (Óra.Perc)
Műszál 40°	0.5	50	
Kímélő mosás 40°	0.55	60	
Gyapjú/Kézi mosás 30°	0.25	53	

1) « A Pamut Takarékos» 60°C-on, 6 kg töltettel az energiatakarékossági címkén szereplő adatok referenciaprogramja az EEC 92/75 sz. szabványának megfelelően.

**i** A táblázatban látható energiafogyasztási adatok csupán tájékoztató jellegűek, azok a mosásra váró ruha mennyiségétől, típusától, a víz alaphőmérsékletétől és a környezeti hőmérséklettől függően változhatnak.

## Üzembe helyezés

### Kicsomagolás

Használat előtt távolítsa el a szállításhoz használt csavarokat és a csomagolóanyagot.

Javasoljuk, hogy minden szállításhoz használt eszközt őrizzen meg esetleges későbbi szállítások idejére.

1. Miután eltávolított minden csomagolást, óvatosan fektesse a gépet a hátlapjára, és távolítsa el a mosógép alján található polisztirolblokkot.

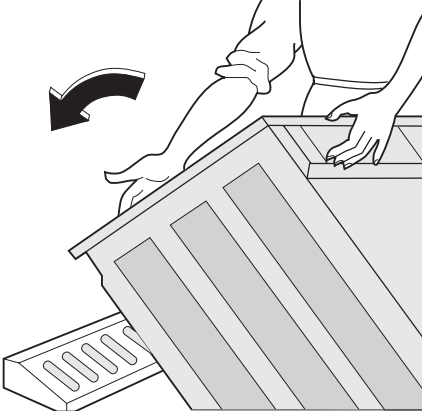

2. Vegye ki a hálózati tápkábelt, a befolyócsövet és a kifolyócsövet a készülék hátlapján lévő csőtartókból.

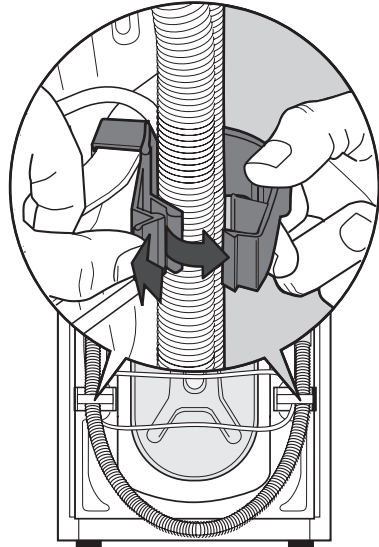

3. Csavarozza ki a három csavart.

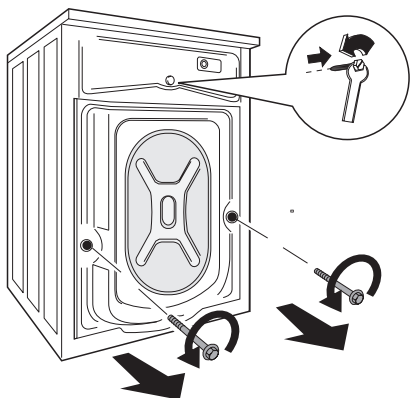

4. Csúsztassa ki az ott található műanyag távtartókat.

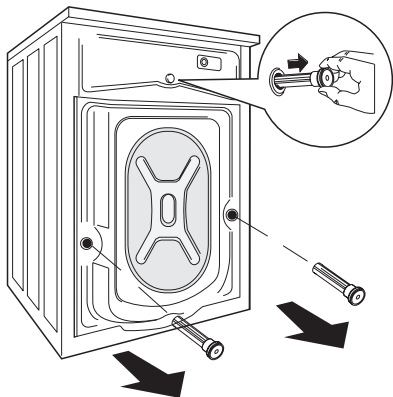

5. Nyissa ki a kerek ajtót, és távolítsa el a polisztirolelemet, amely az ajtó tömítésére van ragasztva.

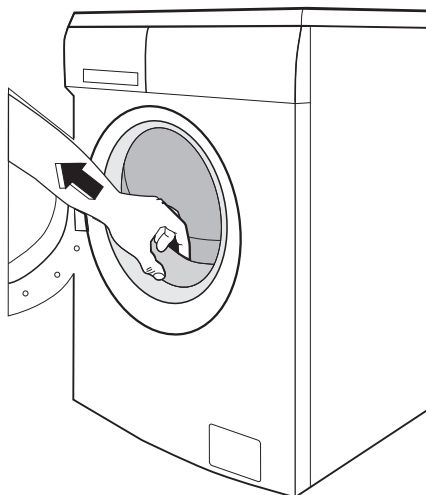

6. Dugaszolja be a kisebb felső lyukat és a két nagyot a megfelelő műanyag dugaszokkal, amelyek a kezelési kézikönyvet tartalmazó zacskóban vannak.

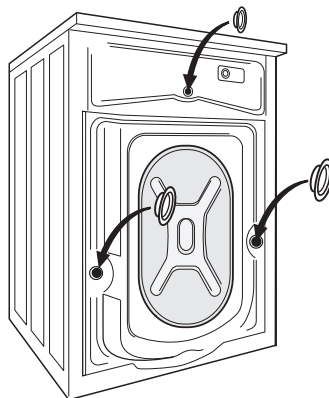

### Elhelyezés

A gépet egy kemény, egyenes padlófelületen kell elhelyezni. Győződjön meg arról, hogy a gép körül a levegő áramlását ne akadályozza szőnyeg, padlószőnyeg stb. A gépnek nem szabad a konyha falához vagy bútoraihoz érni. Vízszintezze be a mosógépet a lábak emelésével vagy lesüllyesztésével. Lehetséges, hogy nehéz a lábak beállítása, mivel önzáró anyagot tartalmaznak, de a gépnek vízszintesen és stabilan **KELL** állnia. Ha szükséges, használjon vízszintezőt a beállítás ellenőrzéséhez. Bármilyen szükséges módosítás csókulccsal elvégezhető. A pon-



tos vízszintbe állítás megelőzi a vibrációt, a zajt és a készülék elmozdulását az üzemelés alatt.

**Figyelem** Ne helyezzen a gép alá kartont, fát vagy hasonló anyagot a padlózat esetleges szinteltérésének a kiegyenlítésére.

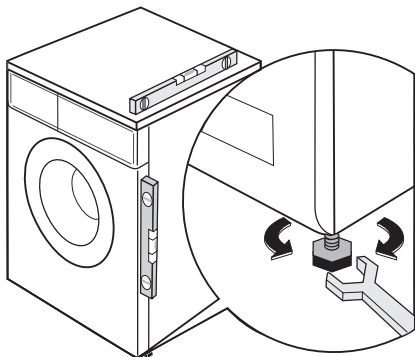

## Vízellátás

**Vigyázat** A készüléket a hidegvízvezetékhez kell csatlakoztatni.

1. Csatlakoztassa a készülékhez mellékelt befolyócsövet egy 3/4"-os csavarmentes csaphoz. Mindig a készülékhez mellékelt csövet használja.

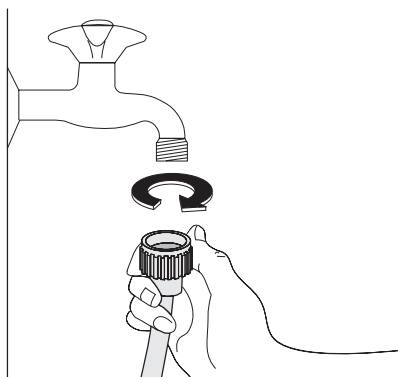

**Fontos** Ne használja a korábbi mosógépről származó befolyócsövet a vízvezetékhez való csatlakozásra.

2. A befolyócső másik vége, amely a géphez csatlakozik, elforgatható a képen látható módon.

Ne helyezze el a befolyócsövet lefelé. A vízcsap helyzetétől függően a csövet balra vagy jobbra szögben vezesse el.

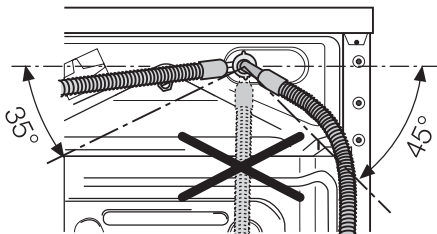

3. A szorítógyűrű meglazításával állítsa be helyesen a csövet. Miután beállította a befolyócsövet, ügyeljen arra, hogy megszorítsa ismét a szorítógyűrűt a szivárgások megelőzése érdekében.

A befolyócsövet nem szabad meghosszabbítani. Ha a cső túl rövid lenne, és nem óhajtja a csapot áthelyezni, egy másik, erre a célra szolgáló hosszabb, komplett csövet kell venni.

**Fontos** Ha új vagy hosszabb ideig nem használt csővezetékre kell csatlakoznia, ajánlatos egy bizonyos mennyiségű vizet áttereszteni rajta, mielőtt a befolyócsövet rákötné. Ily módon a csövekben lévő esetleges lerakódások eltávolíthatók.

## Vízkivezetés

A kifolyócsövet három különböző módon lehet elhelyezni.

- **A mosdókagyló szélére helyezve** a géphez mellékelt műanyag könyökcső segítségével. Ez esetben fontos, hogy a cső meghajlított része vízleeresztés közben ne csússzon le a peremről. Ennek érdekében a csaphoz vagy a falhoz rögzítheti azt (például egy darab spárgával).

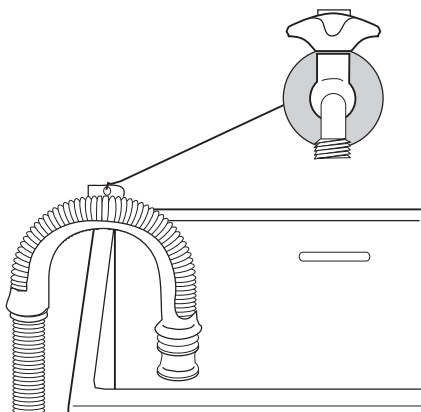

- **A mosdókagyló kivezetésének egyik leágazásához csatlakoztatva.** Ennek a leágazásnak a szagelzáró fölött kell elhelyezkednie oly módon, hogy a cső könyök része legalább 60 cm-re legyen a talajtól.
- **Vízlefolyó hálózatra**, ahol a bekötésnek legalább 60 és legfeljebb 90 cm magasan kell elhelyezkednie. A kifolyócső végének mindig levegőzni kell, azaz a lefolyócső belső átmérőjének meg kell haladnia a kifolyócső külső átmérőjét. A kifolyócsővön nem lehetnek törések.

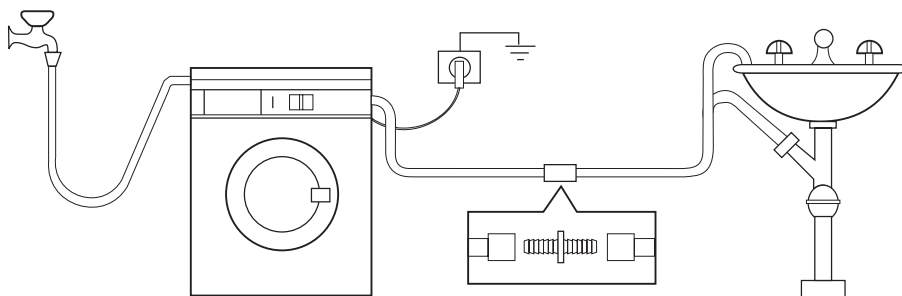

A kifolyócső hossza nem haladhatja meg a maximális 4 métert. További kifolyócsövet és illesztőelemet a helyi szervizben szerezhet be.

## Elektromos csatlakoztatás

**!** **A készülék üzembe helyezéséhez szükséges minden villanszerelési munkát szakképzett villanszerelőnek vagy kompetens személynek kell elvégeznie.**

Az elektromos csatlakoztatásra vonatkozó információk a készülék ajtajának belső szélén lévő adattáblán található.

Ellenőrizze, hogy lakóhelyének hálózata alkalmas-e a szükséges maximális terhelés elviselésére, figyelembe véve a többi használatban lévő készüléket is.

**!** **A gépet csatlakoztassa egy földelt konnektorhoz.**

**!** **A gyártó semmilyen felelősséget nem vállal a fenti biztonsági szabályok be nem tartásából adódó károk, illetve sérülések esetén.**

**!** **Az elektromos kábel a gép üzembe helyezése után legyen könnyen hozzáférhető.**

**!** **Amennyiben a tápvezetéket ki kell cserélni, azt egy szakszerviznek kell elvégeznie.**

## Környezetvédelmi tudnivalók

---

A terméken vagy a csomagoláson található  szimbólum azt jelzi, hogy a termék nem kezelhető háztartási hulladékként. Ehelyett a terméket el kell szállítani az elektromos és elektronikai készülékek újrahasznosítására szakosodott megfelelő begyűjtő helyre. Azzal, hogy gondoskodik ezen termék helyes hulladékba helyezéséről, segít megelőzni azokat, a környezetre és az emberi egészségre gyakorolt potenciális kedvezőtlen következményeket, amelyeket ellenkező esetben a termék nem megfelelő hulladékkezelése okozhatna. Ha részletesebb tájékoztatásra van szüksége a termék újrahasznosítására vonatkozóan, kérjük, lépjen kapcsolatba a helyi önkormányzattal, a háztartási hulladékok kezelését végző szolgálattal vagy azzal a bolttal, ahol a terméket vásárolta.

### Csomagolóanyagok

A  jelzéssel ellátott anyagok újrahasznosíthatók.

>PE<=polietilén

>PS<=polisztirol

>PP<=polipropilén

Annak érdekében, hogy újrahasznosításra kerüljenek, a megfelelő helyre (vagy tartályokba) kell őket elhelyezni.

### Környezetvédelmi tanácsok

Ha takarékoskodni szeretne a vízzel, energiával, és hozzá szeretne járulni a környezet védelméhez, az alábbi ötleteket ajánljuk a figyelmébe:

- A normál szennyezettségű ruhaneműt előmosás nélkül is kimoshatja, mert így mosószert, vizet és időt takarít meg (és egyben védi a környezetet!).
- A gép gazdaságosabban üzemel, ha teljesen meg van töltve.
- Megfelelő előkezeléssel a foltok és a korlátozott mértékű szennyezettség eltüntethetők; a ruhanemű ekkor alacsonyabb hőfokon is kimosható.
- A mosószert a víz keménységi foka, a szennyezettség mértéke és a mosni kívánt ruhanemű mennyisége szerint adagolja.

[www.electrolux.com](http://www.electrolux.com)

[www.electrolux.hu](http://www.electrolux.hu)