

**HU** Felhasználói kézikönyv

Mosógép

# USER MANUAL

ZWF180M  
ZWF1000M

*la vita è bella*  
**ZANUSSI**  
ITALIAN SINCE 1916

## Tartalomjegyzék

Biztonsági információk.....	2	Mit tegyek, ha ... ..	14
Termékleírás .....	4	Riasztási kódok .....	16
Kezelőpanel.....	5	Műszaki adatok .....	17
Mosási programok.....	7	Üzembe helyezés .....	18
Hasznos javaslatok és tanácsok .....	8	Elektromos csatlakoztatás .....	19
Első használat .....	9	Környezetvédelmi tudnivalók.....	19
Személyreszabás.....	9		
Napi használat.....	10		
Gondozás és tisztítás.....	12		

Értesítés nélkül változhat

## Biztonsági információk

**Fontos!** Olvassa el figyelmesen ezt a kézikönyvet, és őrizze meg, mert később még szüksége lehet rá.

- Készüléke biztonsága megfelel az ágazati szabványoknak és a hasonló készülékek biztonságára vonatkozó jogszabályi követelményeknek. Ugyanakkor gyártóként magunkra nézve kötelezőnek érezzük, hogy a következő biztonsági megjegyzéseket rendelkezésére bocsássuk.
- Nagyon fontos, hogy ezt a felhasználói kézikönyvet elérhető helyen tartsa, hogy szükség esetén mindig a rendelkezésére álljon. Amennyiben a készüléket eladja vagy átadja egy másik tulajdonosnak, illetve elköltözik a lakásból, és a készüléket otthagyja, soha ne feledje mellékelni az útmutatót a készülékhez, hogy az új tulajdonos megismerkedhessen a készülék működésével és a vonatkozó figyelmeztetésekkel.
- A készülék üzembe helyezése és használata előtt figyelmesen el KELL olvasnia a biztonsági szabályokat.
- Használatba vétel előtt ellenőrizze a készüléket, hogy nem sérült-e a szállítás során. Ha a készülék sérült, nem szabad az elektromos hálózathoz csatlakoztatni. Ha egyes részei megsérültek, forduljon a szállítóhoz.
- Ha a készüléket télen szállítják, amikor a külső hőmérséklet nulla fok alatt van, szállítás után hagyja a készüléket 24 óráig szobahőmérsékleten, és csak utána kapcsolja be.

### Általános biztonsági tudnivalók

- Veszélyes megváltoztatni a műszaki jellemzőket vagy megkísérelni a termék bármilyen módon történő átalakítását.
- Magas hőmérsékleten történő mosás során az ajtó üvege felmelegszik. Ne érjen hozzá!

- Ügyeljen rá, hogy gyermekek és háziállatok ne másszanak a mosógép dobjába. Használat előtt mindig ellenőrizze a dob tartalmát.
- A kemény, éles tárgyak, mint például pénzérmék, biztosítótűk, szögek, csavarok, kövek stb. komoly károkat okozhatnak a készülékben, ezért nem szabad azokat a készülékbe tenni.
- Csak a gyártó által javasolt mennyiségű öblítőszer és mosószer használjon. A túladagolás kárt okozhat a ruhaneműben. Kövesse a gyártó mennyiségi ajánlásait.
- A kisméretű ruhadarabokat – mint például zokni, harisnya, mosható öv stb. – mosózsákba vagy párnahuzatba téve mossa, nehogy azok a dob és a készülékház közé kerüljenek.
- Ne használja a mosógépet halcsontot tartalmazó darabok, nem szegett vagy szakadt anyagok mosására.
- A készülék használata, tisztítása vagy karbantartása után mindig válassza le az elektromos hálózatról, és zárja el a vízellátását.
- Semmilyen körülmények között ne kísérelje meg saját maga megjavítani a készüléket. A szakszerűtlen beavatkozás személyi sérülést vagy komoly működési problémákat okozhat. Forduljon szakszervizhez. Mindig ragaszkodjon eredeti alkatrészek felhasználásához.

### Üzembe helyezés

- Ez a készülék nehéz. Mozgatásakor körültekintéssel járjon el.
- Kicsomagoláskor ellenőrizze, hogy nem sérült-e meg a készülék. Ha bármilyen kétsége támadna, ne helyezze üzembe a készüléket, hanem forduljon a szakszervizhez.

- Használat előtt minden csomagolóanyagot és szállítási rögzítőcsavart el kell távolítani. Súlyos károk keletkezhetnek a készülékben vagy a berendezési tárgyokban, ha ezt nem tartja be. További információkért lásd a felhasználói kézikönyv vonatkozó fejezetét.
- A készülék üzembe helyezése után ellenőrizze, hogy a befolyócső vagy a kifolyócső nem szorult-e be a készülék alá, valamint hogy nem csípte-e be a munkafelület az elektromos tápvezetékét.
- Ha a gépet padlószőnyegre helyezi, úgy állítsa be a lábakat, hogy a levegő szabadon áramolhasson a készülék alatt.
- Mindig bizonyosodjon meg arról, hogy a beszerelés után nincs vízszivárgás a tömlőknél és azok csatlakozásainál.
- Ha a készüléket fagynak kített helyen helyezi üzembe, olvassa el a „Fagyveszély” c. fejezetet.
- A készülék üzembe helyezéséhez szükséges minden vízvezeték-szerelési munkát szakképzett vízvezeték-szerelőnek vagy kompetens személynek kell elvégeznie.
- A készülék üzembe helyezéséhez szükséges minden villanszerelési munkát szakképzett villanszerelőnek vagy kompetens személynek kell elvégeznie.

## Használat

- Ezt a gépet háztartási célú használatra tervezték. Ne használja más célra, mint amire azt tervezték.
- Ezzel a készülékkel kizárólag gépi mosásra alkalmas termékeket mosson. Kövesse a ruhaneműkön feltüntetett mosási útmutatót.
- Ne töltsen túl a készüléket. További információkért lásd a mosási programok táblázatát.
- Mosás előtt ellenőrizze, hogy minden zseb üres-e, illetve a gombok és zipzárok zárva vannak-e. Kerülje a kirojtosodott vagy szakadt ruhadarabok mosását, és mosás előtt kezelje a festék-, tinta-, rozsdá- és fűfoltokat. Merevített melltartókat TILOS mosógépben mosni.
- Ne mosson a mosógépben olyan ruhadarabokat, amelyek illékony benzintermékekkel érintkeztek.
- Amennyiben illékony tisztítófolyadékokat használ, ügyeljen arra, hogy a folyadék eltávozzon a ruhadarabról, mielőtt a gépbe helyezné.

- A hálózati dugaszt soha ne a vezetékénél fogva húzza, hanem mindig magát a dugót fogja meg.
- Soha ne használja a készüléket, ha a hálózati tápkábel, a kezelőpanel, a munkafelület vagy a lábazat oly módon sérült, hogy a készülék belseje szabadon hozzáférhetővé válik.

## Gyermekek biztonsága

- A készülék kialakítása nem olyan, hogy azt csökkent fizikai vagy mentális képességű, illetve megfelelő tapasztalatok és ismeretek híján lévő személy (beleértve a gyermekeket is) használhassa, hacsak a biztonságáért felelős személy nem biztosít számára felügyeletet és útmutatást a készülék használatára vonatkozóan.
- Gondoskodjon arról, hogy a gyermekek ne játszhassanak a készülékkel.
- A csomagolóanyag egyes részei (pl. fólia, polisztirol) veszélyesek lehetnek a gyermekek számára. Fulladásveszély áll fenn! -Tartsa ezeket távol a gyermekektől!
- A mosószereket zárja el a gyermekek elől, és tartsa azokat biztonságos helyen.
- Ügyeljen arra, hogy háziállatok vagy gyermekek ne mászhassanak a mosógép dobjába. Annak elkerülése érdekében, hogy gyermekek vagy háziállatok bezáródjanak a dobba, a mosógép különleges funkcióval rendelkezik.

## Termékleírás

- 1** Mosószertartó fiók
- 2** Kezelőpanel
- 3** Kifolyócső
- 4** Ajtó
- 5** Hálózati dugasz
- 6** Talplemez
- 7** Szűrő fedele
- 8** Állítható láb

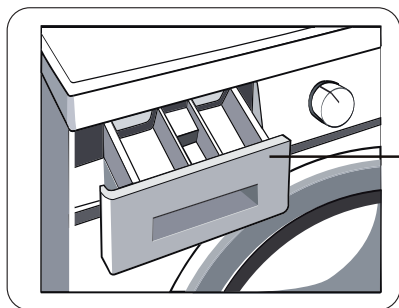
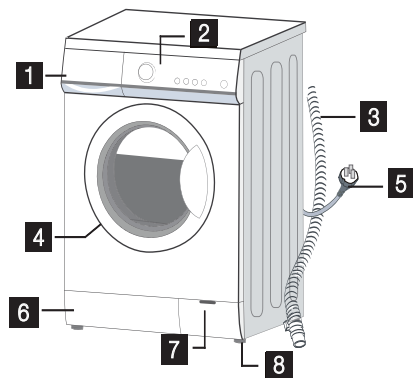

Mosószertartó fiók

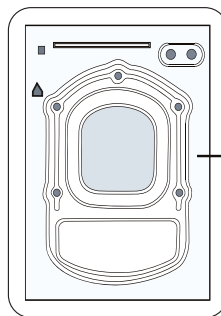

Hátsó tároló

### A használat lépései röviden

1. Helyezze üzembe a mosógépet
2. Helyezze be a ruhaneműt
3. Mérje ki a mosószert
4. Zárja be az ajtót
5. Csatlakoztassa a befolyócsövet és a kifolyócsövet
6. Nyissa ki a vízcsapot
7. Csatlakoztassa a hálózati csatlakozó kábelt
8. Válassza ki a kívánt programot
9. Nyomja meg a [Start/szünet] gombot

### Tartozékok

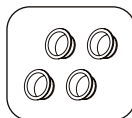

Szállítási védődugók

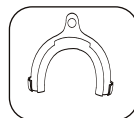

Kifolyócső tartó konzolja

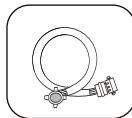

Befolyócső

## Mosószertartó fiók

**U** Rekesz az előmosásnál és az áztatási fázisban használt mosószer, illetve a folteltávolító fázisban (ha van ilyen) használt folteltávolító számára.

Az előmosási és az áztatási mosószer adagolása a mosási program kezdetén történik. A folteltávolító adagolása a folteltávolító fázis alatt történik.

**U** Rekesz a főmosáshoz használt mosópor vagy folyékony mosószer számára. A folyékony mosószert csak közvetlenül a program elindítása előtt töltsé a rekeszbe.

**☼** Rekesz a folyékony adalékok (öblítőszer, keményítő) számára.

Az adalékanyagok mennyiségének megválasztásához kövesse a gyártó útmutatásait, és semmiképpen ne lépje túl a mosószertartón látott „MAX” jelölést. Az öblítőszert vagy a keményítőt a mosószertartó rekeszbe kell önteni a mosási program elindítása előtt.

## Kezelőpanel

### ZWF180M

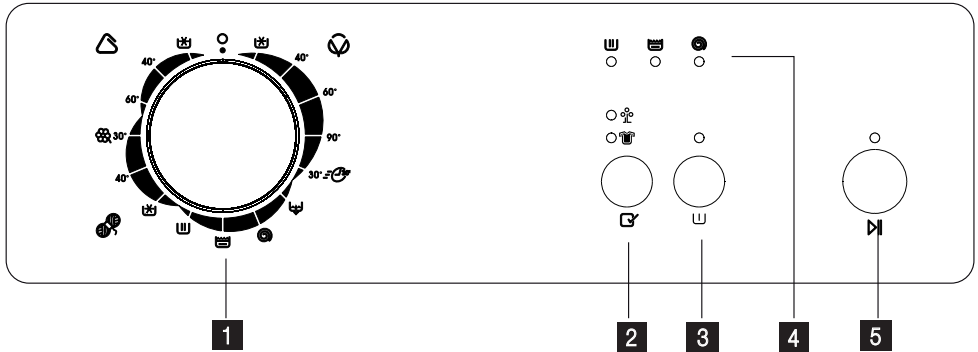

<b>1</b>	<b>Programválasztó gomb</b> Fordítsa a programválasztó gombot a kívánt mosóprogramra.
<b>2</b>	<b>OPCIÓK gomb</b> A ruhái optimálisabb kezelése érdekében: ☼ Válassza az Energiatakarékos módot a kevésbé és normál mértékben szennyezett pamut és műszál ruhákhoz. Ez csökkenti a mosási hőmérsékletet. Az Energiatakarékos módot akkor használhatja, amikor normál mértékben szennyezett ruhákat mos, és energiát szeretne megtakarítani; ☼ Válassza az Intenzív módot az erősen szennyezett ruhaneműkhöz. Ez jelentősen növeli a mosási időt és a mosási ciklus erősségét.
<b>3</b>	Ha fő mosási szakasz előtt egy előmosást szeretne végezni, nyomja meg az <b>ELŐMOSÁS</b> gombot. A mosás időtartama hosszabb lesz.
<b>4</b>	<b>Mosási szakaszok</b> A mosási program aktuális fázisát villogó lámpa jelzi.
<b>5</b>	A „Start/szünet” gombbal elindítja vagy szünetelteti a mosást. Ha lenyomva tartja ezt a gombot, az aktív és szüneteltetett üzem folyamatosan váltakozik.



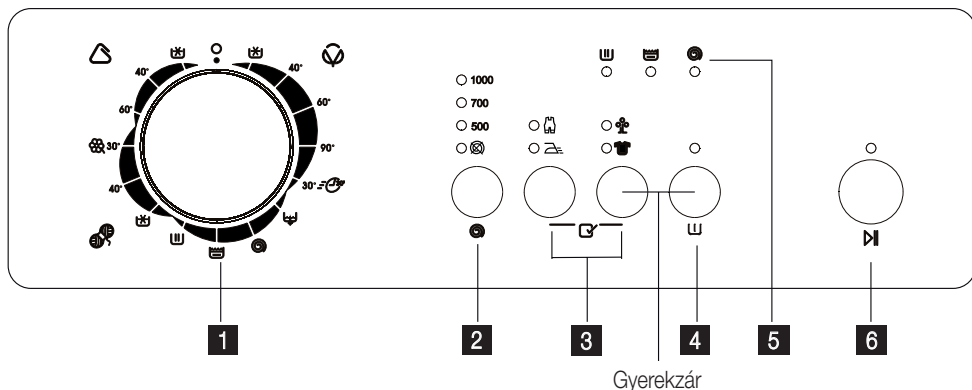







ZWF1000M



Gyerekszár

1	<p><b>Programválasztó gomb</b></p> <p>Annak érdekében, hogy ruháit minél hatékonyabban és eredményesebben mossa, az igényektől függően különféle mosási programokat választhat ki.</p>
2	<p><b>CENTRIFUGÁLÁSI SEBESSÉG gomb</b></p> <p>E gomb megnyomásával megváltoztathatja a kiválasztott program centrifugálási sebességét, vagy teljesen ki is kapcsolhatja a centrifugálást.</p>
3	<p><b>OPCIÓK gomb</b></p> <p>A ruhái optimálisabb kezelése érdekében:</p> <ul style="list-style-type: none"> <li>☺ A Csecsemőruhák funkció segítségével növelheti az öblítéshez használt víz mennyiségét, így védve a baba bőrét. Az egyszerű mosási, öblítési, szivattyúzási és centrifugálási műveleteken kívül a Csecsemőruhák funkció minden programmal használható.</li> <li>☹ A Kevesebb vasalás funkció azt jelenti, hogy kihagyja a szivattyúzási és centrifugálási szakaszt. Ez a funkció minden programmal használható, kivéve az egyszerű mosási, öblítési, szivattyúzási és centrifugálási műveleteket. A vízleengedés, centrifuga és/vagy bármilyen más mosási program kiválasztásához először fordítsa a programválasztó gombot O helyzetbe, majd ezután válassza ki a kívánt programot.</li> <li>⚡ Energiatakarékos mód az enyhén vagy átlagosan szennyezett pamut és műszálás ruhaneműk 40°C-on vagy ennél magasabb hőfokon végzett mosásához. A mosás időtartama meghosszabbodik, a mosóvíz hőfoka pedig csökken. Az Energiatakarékos módot akkor használhatja, amikor normál mértékben szennyezett ruhákat mos, és energiát szeretne megtakarítani.</li> </ul>
4	<p>Ha a fő mosási szakasz előtt egy előmosást szeretne végezni, nyomja meg az Előmosás gombot. A mosás időtartama hosszabb lesz. Ezt a funkciót pamut programoknál használhatja.</p>
5	<p><b>Mosási szakaszok</b></p> <p>A mosási program aktuális fázisát villogó lámpa jelzi.</p>
6	<p>A „Start/szünet” gombbal elindítja vagy szünetelteti a mosást. Ha lenyomva tartja ezt a gombot, az aktív és szüneteltetett üzem folyamatosan váltakozik.</p>

## Mosási programok

Program Leírás	Töltet kg	Töltet típusa	Mosószer tartó rekesz			Idő (perc)	Max. centrifugálási sebesség (ford./perc)		
			I. rekesz	II. rekesz	Öblítőszer rekesze		180M	/	1000M
  Hideg pamut	5,0	Pamut		●	○	90	800	/	1000
Pamut 40°C	5,0	Pamut		●	○	80	800	/	1000
Pamut 60°C	5,0	Pamut		●	○	98	800	/	1000
Pamut 90°C	5,0	Pamut		●	○	135	800	/	1000
  Hideg műszálás	2,5	Műszál		●	○	73	600	/	700
Műszál 40°C	2,5	Műszál		●	○	73	600	/	700
Műszál 60°C	2,5	Műszál		●	○	90	600	/	700
Kímélő 30°C	1,5	Kímélő		●	○	60	600	/	700
  Hideg gyapjú	1,5	Gyapjú		●	○	45	600	/	700
Gyapjú 40°C	1,5	Gyapjú		●	○	65	600	/	700
 Gyors 30°C	2,5	Minden		●	○	30	800	/	1000
 Mosás	5,0	Minden		●	○	33	800	/	1000
 Öblítés	5,0	Minden				18	800	/	1000
 Szivattyúzás	-	-				3	-	/	
 Centrifugálás	5,0	Minden				11	800	/	1000

! Tesztprogram: Pamut 60°C, Intenzív

! Normál gyapjú program: 40°C

! ● Kötelező

! ○ Választható

! Az ebben a táblázatban szereplő  
paraméterek csupán tájékoztatásul szolgálnak

## Hasznos javaslatok és tanácsok

### A mosnivaló szétválogatása

Kövesse a ruhákon található mosási jeleket és a gyártó cég mosási útmutatásait. A következők szerint különítse el a szennyeset: fehér, színes, műszál, kényes és gyapjúnemű.

### Teendők a szennyes behelyezése előtt

Ne mossa együtt a fehér és a színes ruhákat. A fehér ruhák a mosás során elveszíthetik „fehérségüket”.

A színes új ruhák az első mosásnál engedhetik a színüket, ezért célszerű az első alkalommal elkülönítve mosni azokat.

Gombolja be a párnahuzatokat, húzza össze a cipzárat, kapcsolja be a kapcsokat. Az öveket és a hosszú szalagokat kösse össze.

Mosás előtt távolítsa el a makacs foltokat.

A különösen piszkos részeket esetleg valamilyen speciális mosószerrel dörzsölje át.

A függönyöket különös óvatossággal kezelje. Vegye le róluk a csipeszeket, illetve zsákban vagy hálóban mossa őket.

### Foltok eltávolítása

Előfordulhat, hogy a makacs foltokat nem lehet csak vízzel és mosószerrel eltávolítani. Ilyen esetben célszerű a mosás előtt külön kezelni őket.

**Vér:** a még friss foltot hideg vízzel mossa. Ha a folt már megszáradt, áztassa be a ruhát éjszakára speciális mosószerrel tartalmazó vízbe, majd dörzsölje át benne.

**Olajfesték:** nedvesítse meg a foltot mosóbenzinnel, majd puha ronggyal itassa fel. Ismételje meg többször a műveletet.

**Megszáradt zsírfolt:** nedvesítse meg terpentinnel a foltot, majd puha felületre helyezve az ujjbegye és egy pamutanyag segítségével itassa fel.

**Rozsda:** meleg vízben feloldott oxálsóval vagy valamilyen hideg rozsdatisztítóval kezelje. Bánjon óvatosan a régebbi keletű rozsdafoltokkal, mert azok már megtámadták a cellulózszerkezetet, így az anyag könnyen kilyukadhat.

**Penészfolt:** fehérítőszerrel tisztítsa, melyet alapos öblítés kövessen. Ily módon csak a fehér, illetve a klórra nem érzékeny színes dolgok tisztíthatók.

**Fűfolt:** mosószerrel kissé kenje be az anyagot, majd kezelje hígított fehérítőszerrel. Ily módon csak a fehér, illetve a klórra nem érzékeny színes dolgok tisztíthatók.

**Golyóstoll és ragasztó:** nedvesítse meg a foltot acetonnal\*, majd puha ronggyal itassa fel.

**Rúzs:** a fentiek szerint nedvesítse meg a foltot acetonnal, majd kezelje alkohollal. Az esetlegesen megmaradó nyomokat fehérítőszerrel tüntesse el.

**Vörösbor:** hagyja mosószeres vízben ázni, majd ecet- vagy citromsavval kezelje a foltot, végül öblítse ki. Az esetlegesen megmaradó nyomokat fehérítőszerrel tüntesse el.

**Tinta:** a tinta típusától függően, az anyagot először áztassa acetonba majd ecetsavba, a fehéreneműn esetlegesen visszamaradó nyomokat fehérítőszerrel tisztítsa meg, majd alaposan öblítse át.

**Kátrányfolt:** előbb folttisztítóval, alkohollal vagy benzinnel kezelje, majd a végén tisztítópasztával dörzsölje át.

### Mosószeres és adalékanyagok

A mosás minősége a mosószer kiválasztásától és helyes adagolásától függ. A helyes adagolással elkerüli a pazarlást, és védi a környezetet.

Annak ellenére, hogy a mosószeres lebmolanak, olyan elemeket is tartalmaznak, amelyek károsítják a természet kényes ökológiai egyensúlyát.

A mosószer kiválasztása függ az anyag fajtájától (kényes, gyapjú, pamut stb.), színétől, a mosás hőfokától és a szennyezettség mértékétől is.

Ezzel a mosógéppel mindegyik forgalomban lévő mosószer használható:

- univerzális mosópor
- finomtextil (max. 60°C-os) és gyapjú mosáshoz való mosópor
- folyékony mosószeres valamennyi anyagfajtaéhoz, elsősorban az alacsony hőfokú (max. 60°C-os) programokhoz, illetve a csak gyapjú mosására szolgáló speciális mosószeresek.

A mosószeret és az esetlegesen alkalmazott adalékanyagokat a mosási program kezdete előtt kell a megfelelő rekeszbe tölteni.

Ha folyékony mosószeret használ, előmosás nélküli programot kell választania.

A mosógép átforgató rendszere a koncentrált mosószeres optimális felhasználását teszi lehetővé.

Az adalékanyagok mennyiségének kiválasztásához kövesse a gyártó útmutatásait, és semmiképpen ne lépje túl a mosószer tartó rekeszen látható „MAX” jelölést.

### A felhasznált mosószer mennyisége

A mosószer fajtája és mennyisége a szövet típusától, a mosásra váró ruha mennyiségétől, a szennyezettség fokától és a felhasznált víz keménységétől függ.



A mosószer mennyiségének kiválasztásánál k övesse a gyártó útmutatásait.

A megadottnál kevesebb mosószert használjon, ha:

- kevés ruhaneműt mos
- a mosott holmik csak kissé szennyezettek
- a mosás során sok hab képződik.

\* Műselymet ne tisztítson acetonnal.

## Vízkeménység

A víz keménységét az ún. keménységi fok szerint osztályozzák. Erre vonatkozó információkat a helyi vízműtől vagy az illetékes hatóságoktól lehet kérni.

Ha a keménységi fok alacsony, módosítsa a mosószer mennyiségét.

## Első használat

---

- Győződjön meg arról, hogy az elektromos és a vízcsatlakozások megfelelnek-e az üzembe helyezési útmutatásoknak.
- Vegyen ki mindent a dobból.
- Futtasson le szennyes behelyezése nélkül egy pamutciklust a legmagasabb hőmérsékleten, hogy eltávolítsa a dobból és az útból a gyártás folyamán esetlegesen visszamaradt szennyeződések. Öntsön a főmosási rekeszbe 1/2 adag mosószert, és indítsa el a gépet.

## Személyreszabás

---

### A hangjelzések ki- és bekapcsolása

Ki- és bekapcsolhatja a készülék gombjainak lenyomásakor hallható hangjelzést. Nyomja meg és tartsa lenyomva az Előmosás (U) gombot három másodpercig: ekkor egy sípjelzést hall. Ezt követően a gombok lenyomásakor nem hallható hangjelzés. A hangjelzés bekapcsolásához nyomja meg és tartsa lenyomva az Előmosás (U) gombot három másodpercig. A hangjelzések beállítása a készülék kikapcsolása után is megőrződik.

### Gyerekszár (csak a ZWF1000M típus esetében)

Ez a funkció lehetővé teszi, hogy a készüléket felügyelet nélkül hagyja, és nem kell aggódnia, hogy a gyermekek megsérülnek a készülék miatt, vagy kárt okoznak a készülékben. Ez a funkció akkor is működik, amikor a mosógép ki van kapcsolva.

A gyerekszárát úgy kapcsolhatja be, hogy egyszerre lenyomja és három másodpercig lenyomva tartja a 3-as és 4-es gombot.

Ezután nem lehetséges semmilyen programot vagy opciót megváltoztatni.

## Napi használat

### Helyezze be a szennyest



Az ajtófogantyút óvatosan kifelé húzva nyissa ki az ajtót. Helyezze a ruhaneműket egyenként a mosógép dobjába szétterítve, amennyire csak lehet. Csukja be a készülék ajtaját.

### Mérje ki a mosó- és öblítőszer

Húzza ki ütközésig a mosószertartót. Mérje ki a gyártó cég által javasolt mosószermennyiséget, és öntse a főmosási rekeszbe vagy a kiválasztott programnak/ opciónak megfelelő másik rekeszbe (további részleteket lásd a „Mosószertartó fiók” részben).

Szükség esetén öntsön öblítőszer a megfelelő rekeszbe (a felhasználás mennyisége nem lépheti túl a rekeszen lévő „MAX” jelzést). Óvatosan tolja be a fiókot.

### A programválasztó gomb segítségével válassza ki a kívánt programot (1)

Fordítsa a programválasztó gombot a kívánt programra.

A programválasztó gombot az óra járásával megegyező és ellentétes irányban is lehet forgatni.

### Forgassa a programválasztó gombot állásba a készülék kikapcsolásához.

A program végén a programválasztó gombot  állásba kell fordítani a készülék kikapcsolásához.

**Fontos!** Ha a mosási program megkezdése után elforgatja a programválasztó gombot egy másik programra, a készülék nem hajtja végre az újonnan kiválasztott programot.

### Válassza ki a centrifugálási sebességet vagy az öblítóstop opciót a 2-es gomb megnyomásával (csak a ZWF1000M típus esetében)

Amikor kiválasztotta a kívánt programot, a készülék automatikusan beállítja az adott programhoz javasolt centrifugálási sebességet. (A programok maximális centrifugálási sebességét a „Mosási programok” részben találhatja).

Ha eltérő sebességen kívánja centrifugálni a ruhaneműt, e gomb ismételt lenyomásával módosíthatja a centrifugálási sebességet. Ilyenkor világít a megfelelő jelzőlámpa.

### Válassza ki a rendelkezésre álló opciókat a 2-es gomb (ZWF180M típus) vagy 3-as gomb (ZWF1000M típus) megnyomásával

Amikor megnyomja ezt a gombot, a megfelelő jelzőlámpa világítani kezd. Amikor ismét megnyomja a gombot, a jelzőlámpa kialszik.

### Válassza ki az Előmosás opciót a 3-as gomb (ZWF180M típus) vagy 4-es gomb (ZWF1000M típus) megnyomásával.

Amikor megnyomja a gombot, a megfelelő jelzőlámpa világítani kezd. Amikor ismét megnyomja a gombot, a jelzőlámpa kialszik.

### Indítsa el a programot az 5-ös gomb (ZWF180M típus) vagy 6-os gomb (ZWF1000M típus) megnyomásával

Nyomja meg ezt a gombot a kiválasztott mosási program elindításához.

### Egy opció módosítása

Bizonyos opciókat módosíthat azelőtt, hogy a program végrehajtaná azokat. Bármilyen módosítás előtt először az 5-ös gomb (ZWF180M típus) vagy 6-os gomb (ZWF1000M típus) megnyomásával le kell állítani a mosógépet.

### Az éppen futó program megváltoztatása

Ha szeretné módosítani a már elindított programot:

- Forgassa a programválasztó gombot  állásba, válassza ki az új programot, majd nyomja meg az 5-ös (ZWF180M típus) vagy a 6-os gombot (ZWF1000M típus);
- A készülék leállításához nyomja meg az 5-ös (ZWF180M típus) vagy a 6-os gombot (ZWF1000M típus) a programválasztó gombbal válassza ki az új programot, majd nyomja meg újra az 5-ös (ZWF180M típus) vagy a 6-os gombot.

A készülék leereszti a dobban lévő mosóvizet.

**⚠ Figyelem!** Biztonsági okok miatt csak azelőtt változtathatja meg a programokat, mielőtt elkezdődne a felfűtési fázis.

### Program megszakítása

Az éppen futó program megszakításához nyomja meg az 5-ös (ZWF180M típus) vagy a 6-os gombot (ZWF1000M típus).

A program újraindításához nyomja meg ugyanezt a gombot.

## Program törlése

Az éppen futó program törléséhez forgassa a programválasztó gombot  állásba, ezután várjon néhány percet, mielőtt kinyitja a készülék ajtaját. A programot csak akkor törölheti, amikor nincs víz a dobben.

## A program végén

A mosógép automatikusan leáll. A program végén az ajtózár kiold, és néhány perc múlva kinyithatja az ajtót. A készülék kikapcsolásához forgassa a programválasztó gombot  állásba.

Szedje ki a ruhákat a dobból, és alaposan ellenőrizze, hogy a dob üres-e. Ha nem kíván további mosást végezni, zárja el a vízcsapot. Hagyja nyitva az ajtót, nehogy penész vagy kellemetlen szagok keletkezzenek.

## Készenléti állapot:

Miután lejárt a mosási program, a készülék néhány perc múlva energiatakarékos készenléti állapotba kapcsol. A készenléti állapotot bármely gomb megnyomásával megszakíthatja.

## Gondozás és tisztítás

**Figyelem!** LE KELL VÁLASZTANIA a készüléket az elektromos hálózatról, mielőtt bármilyen tisztítási vagy karbantartási munkát végezne.

### Vízkötelénítés

A víz, amit használunk, általában vízkőlerakódást okoz. Tanácsos időnként vízlágyítószerrel használni a mosógépben.

A vízlágyítószerrel szennyes behelyezése nélkül, a vízlágyító gyártójának útmutatásai szerint kell használni.

Ez segít megelőzni a vízkőlerakódásokat.

### Külső tisztítás

A készülék külső felületét mosószeres oldattal tisztítsa meg, majd törölje alaposan szárazra.

### A mosószer tartó fiók tisztítása

A mosópor és az adalékanyagok tartórekeszeit rendszeresen tisztítani kell.

1 Nyomja lefelé

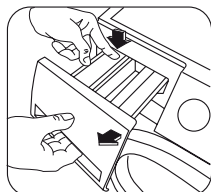

2 Ugyanakkor húzza kifelé

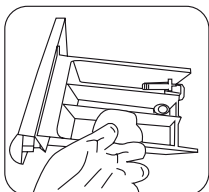

3 Tisztítsa meg

Mossa le folyóvíz alatt, hogy eltávolítsa az esetleges mosópor-lerakódásokat.

### A fiók nyílásának tisztítása

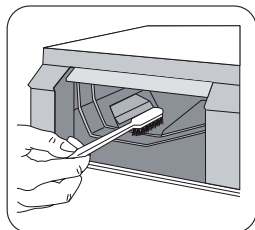

Miután a fiókot eltávolította, egy kis kefe segítségével tisztítsa meg a nyílását, gondoskodva arról, hogy a nyílás felső és alsó részéről is eltávolítson minden mosópormaradványt.

Helyezze vissza a fiókot, és futtasson le egy öblítési programot anélkül, hogy szennyeset tenne be.

### A szivattyú tisztítása

#### Fontos!

A ruhanemű szennyezettségi fokától és a mosások gyakoriságától függően rendszeresen ellenőrizni és tisztítani kell a szűrőt.

A szivattyút is ellenőrizni kell, ha:

- A készülék nem engedi le a vizet, és/vagy nem centrifugál;
- A készülékből furcsa zaj hallható a víz leeresztése közben – ezt a szivattyút elzáró tárgyak, pl. biztosítótűk, érmék stb. jelenléte okozhatja.

A következők szerint járjon el:

1. Húzza ki a készülék hálózati dugaszát az aljzataból;
2. Szükség esetén várja meg, amíg a víz kihül.

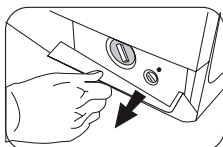

3. Nyissa ki a szivattyúnál lévő ajtót. Helyezzen egy edényt a szivattyú alá, amelybe a gépből távozó víz folyhat.

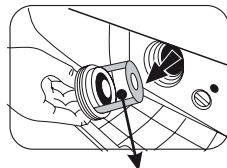
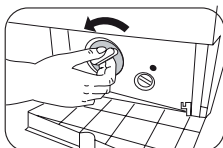

Shivattyú fedele

4. Fokozatosan csavarja ki a szivattyú fedelét, és óvatosan engedje ki a vizet.
5. Csavarja vissza teljesen a szivattyú fedelét.
6. Csupkja be a szivattyú ajtaját.
7. Amikor már nem folyik több víz, csavarja ki a szivattyú fedelét, és vegye le. Tartson kéznél egy rongyot, amivel felitathatja a vizet, amely a fedél levételékor távozhat a gépből.
8. A szivattyú lapátkerekének megforgatásával távolítsa el az esetlegesen hozzátapadt tárgyakat.

#### Figyelem!

Működés közben, illetve a kiválasztott programtól függően forró víz lehet a szivattyúban. Soha ne távolítsa el a szivattyú fedelét a mosási ciklus közben: mindig várja meg, amíg a készülék befejezi a mosási ciklust, és leereszti a vizet. Amikor visszahelyezi a fedelet, győződjön meg arról, hogy megfelelően megszorította-e, hogy a víz ne szivároгjon, és kisgyermek ne tudja azt eltávolítani.

**Ha szőnyeget mos a készülékben, mosás után feltétlenül vizsgálja meg és tisztítsa meg a szűrőt.**

### A bemeneti szűrők tisztítása

#### Fontos!

Ha a készülék nem szivattyúz fel vizet, illetve sokáig tart, mire megtelik vízzel, vagy az indítógomb sárgán villog, továbbá ha a kijelző (ha van) erre vonatkozó hibaüzenetet jelenít meg (további információkért lásd a „Mit tegyek, ha...” című részt), ellenőrizze a bemeneti szűrőket, hogy nincsenek-e eldugulva.

TA bemeneti szűrők tisztítása:

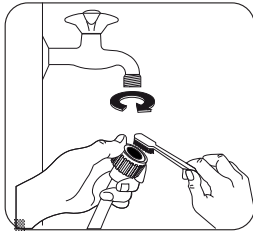

- Zárja el a vízcsapot.
- Csavarja le a tömlőt a csapról.
- A tömlőben lévő szűrőt tisztítsa meg kemény sörtéjű kefével.

- Csavarja vissza a tömlőt a csapra. Ügyeljen arra, hogy tömlő szorosan csatlakozzon.

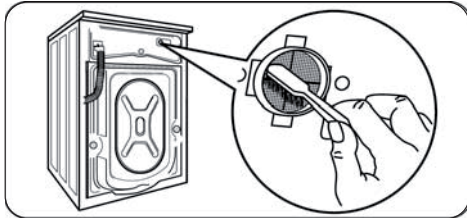

- Csavarja le a tömlőt a készülékről. Tartson a közelben egy törlerongyot, mert némi víz távozhat.
- Tisztítsa meg a szelepből lévő szűrőt kemény sörtéjű kefével vagy egy ronggyal.

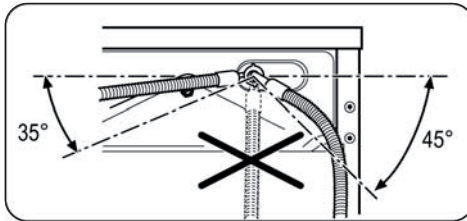

- Csavarja vissza a tömlőt a gépre, és ügyeljen arra, hogy a csatlakozás szoros legyen.
- Nyissa ki a vízcsapot.

### Fagyvesztély és a víz vészleeresztése

Ha a készülék 0°C fok alatt hőmérsékletnek van kitéve, vagy nem engedte le a vizet, kövesse az alábbi lépéseket.

1. Húzza ki a készülék hálózati dugaszát a konnektorból.
2. Zárja el a vízcsapot.
3. Csavarja le a befolyócsövet.
4. Tegyen egy edényt a padlóra, és helyezze bele a befolyócső és a kifolyócső végét. A víz a gravitáció miatt belefolyik az edénybe.
5. Válasszon ki és indítson el egy vízleeresztő programot.
6. Ha szükséges, a fent leírt módon tisztítsa meg a szivattyút.
7. Csavarja vissza a befolyócsövet.
8. Amikor újra használni kívánja a készüléket, győződjön meg arról, hogy a környezeti hőmérséklet meghaladja a 0°C-ot.

## Mit tegyek, ha ...

Bizonyos problémák az egyszerű karbantartás hiánya vagy elővigyázatlanlanság miatt következnek be, ezek szerelő kihívása nélkül is könnyen orvosolhatók.

Mielőtt a márkaszervizhez fordulna, végezze el az alábbi ellenőrzéseket.

Probléma	Lehetséges ok / megoldás
A készülék nem működik Vízszivárgás jelentkezik Nem megfelelő a centrifugálás	<ul style="list-style-type: none"> <li>• Csukja be a készülék ajtaját.</li> <li>• Nyomja meg a Start/szünet gombot.</li> <li>• Csatlakoztassa megfelelően a befolyócsövet.</li> <li>• Ossa el egyenletesen a szennyest a dobben.</li> </ul>
A dobben furcsa szag terjeng	<ul style="list-style-type: none"> <li>• Futtasson egy mosási programot szennyes behelyezése nélkül, biomosószerrel.</li> </ul>
Nem látható víz a dobben Az öblítőszer rekeszében víz maradt A ruhaneműn mosószer nyoma látszik	<ul style="list-style-type: none"> <li>• Nem hibajelenség – a vízszint a látható terület alatt van.</li> <li>• Nem hibajelenség – az öblítőszer hatékonyságát ez nem befolyásolja. A következő használat előtt ürítse ki. A foszformentes mosószerek vízben nem oldódó anyaga összegyűlhet a ruhaneműn.</li> <li>• Futassa az „Öblítés és centrifugálás” programot, vagy söpörje le a maradványokat a ruhaneműkről, miután azok megszáradtak.</li> </ul>
A készülék nem szivattyúz fel vizet	<ul style="list-style-type: none"> <li>• Nyissa ki a vízcsapot.</li> <li>• Ellenőrizze a kiválasztott mosási programot.</li> <li>• Ellenőrizze a víz nyomását.</li> <li>• Csatlakoztassa megfelelően a befolyócsövet.</li> <li>• Csukja be a készülék ajtaját.</li> <li>• Ellenőrizze, hogy nincs-e megtörve vagy eltömődve a befolyócső.</li> </ul>
A készülék egyszerre szivattyúzza fel és enged le a vizet	<ul style="list-style-type: none"> <li>• Bizonyosodjon meg arról, hogy a kifolyócső vége a készülékben levő víz szintjénél magasabban van.</li> </ul>
A készülék nem engedi le a vizet	<ul style="list-style-type: none"> <li>• Ellenőrizze, hogy nem tömődött-e el a vízleeresztő szivattyú.</li> <li>• Ellenőrizze, hogy nincs-e megtörve vagy eltömődve a kifolyócső.</li> <li>• Ellenőrizze a leeresztő cső végének magasságát: ennek 0,6–1 méterrel magasabban kell lennie a készülék aljánál.</li> </ul>
A készülék rázkódik	<ul style="list-style-type: none"> <li>• Állítsa vízszintbe a készüléket.</li> <li>• Szorítsa meg a készülék lábait.</li> <li>• Ellenőrizze, hogy eltávolította-e az összes szállítási védődugót.</li> </ul>

Probléma	Lehetséges ok / megoldás
Hab távozik a mosószer tartó fiókból	<ul style="list-style-type: none"><li>• Ellenőrizze, hogy nem adagolt-e túl sok mosószer, illetve automata mosógépekhez gyártott mosószer használ-e.</li><li>• Töltsön be fél liternyi vízben feloldott 1 kupaknyi öblítőszer a II. mosószer tartó rekeszbe.</li><li>• A következő mosásnál csökkentse a mosószer mennyiségét.</li></ul>
A készülék a mosási program befejezése előtt leállt	<ul style="list-style-type: none"><li>• Nincs áram vagy víz.</li></ul>
A vízleeresztő szivattyú zajosan működik a víz leeresztése után.	<ul style="list-style-type: none"><li>• A dobban már nincs víz, de a leeresztőszivattyúban és csőben még igen, ezért a vízleeresztő szivattyú tovább működik, és közben levegő került bele – ez, habár zajjal jár, nem jelenti a szivattyú meghibásodását.</li></ul>
A készülék a mosási program alatt egy időre leáll.	<ul style="list-style-type: none"><li>• A készülék a program részeként vizet szivattyúz fel.</li><li>• Túl sok hab került a kifolyócsőbe, ezért a készülék ezt kiszivattyúzza.</li></ul>

## Hibakódok

 Ha a készülék működésében zavar áll be, egy hibakód jelenik meg a kijelzőjén. Ilyenkor végezze el az alábbi ellenőrzéseket.

Riasztási kód	Jelzőlámpák állapota			Leírás	Ok	Megoldás
	Mosás	Öblítés	Centrifugálás			
	Nem világít	Nem világít	Villog	Az ajtózárral kapcsolatos probléma	Az ajtó nincs jól becsukva. Ha a hiba továbbra is fennáll, vegye fel a kapcsolatot a márkaszervizzel.	Csukja be az ajtót, és indítsa újra a programot.
	Nem világít	Villog	Nem világít	Vízfelvételi probléma mosás közben (a vízfelvétel 5 percnél tovább tart)	Nincs kinyitva a csap, vagy túl lassan folyik a víz. Eldugult a beömlőszelep szűrője. Megtört a befolyócső. Nincs víz Ha a hiba továbbra is fennáll, vegye fel a kapcsolatot a márkaszervizzel.	Nyissa ki a csapot, vagy várjon, amíg visszaáll a vízszolgáltatás. Ellenőrizze a beömlőszelep szűrőjét. Egyenesítse ki a befolyócsövet. Ellenőrizze, hogy a helyiség más csapjain folyik-e a víz.
	Nem világít	Villog	Villog	Vízleeresztési probléma mosás közben (a leeresztés 7 percnél tovább tart)	Megtört vagy eltömődött a kifolyócső. Eltömődött a vízleeresztő szivattyú. Ha a hiba továbbra is fennáll, vegye fel a kapcsolatot a márkaszervizzel.	Egyenesítse ki és mossa át a kifolyócsövet. Tisztítsa meg a vízleeresztő szivattyú szűrőjét.
	Nem világít	Világít	Villog	Túl sok a hab	Túl sok mosószert használt. Nem megfelelő mosószert használt. Nem megfelelő módon használta a mosószert. Ha a hiba továbbra is fennáll, vegye fel a kapcsolatot a márkaszervizzel.	Csökkentse a mosószert mennyiségét. Használjon automata mosógépekhez gyártott mosószert.
Ha nem sikerül elhárítani a hibát, vegye fel a kapcsolatot a márkaszervizzel.						



Ha nem sikerül megtalálni vagy elhárítani a hiba okát, forduljon a márkaszervizhez. Mielőtt felhívná a szervizt, jegyezze le a készülék termékszámát, típusát, gyári számát és a vásárlás időpontját, mert a szerviz kérni fogja ezeket az információkat.

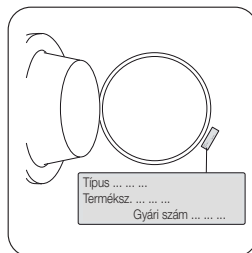

## Műszaki adatok

A háztartási mosógépek energiafelhasználásának ismérveiről való tájékoztatásról szóló 77/1999.(XII.22.) GM rendelet alapján:

Gyártó védjegye Mosógép típusazonosítója	ZANUSSI ZWF180M	ZANUSSI ZWF1000M
<b>Forgalmazó neve, címe</b>	Electrolux Lehel Kft 1142 Budapest Erzsébet királyné útja 87.	Electrolux Lehel Kft 1142 Budapest Erzsébet királyné útja 87.
<b>Energiahatékonysági osztály</b> (skála A-tól G-ig, ahol A hatékonyabb, G kevésbé hatékony)	A	A
<b>Energiafogyasztás/ciklus (kWh)</b> normál 60°C-os pamut program használata esetén. A tényleges energiafogyasztás függ a készülék használatától	0.95	0.95
<b>Mosási teljesítmény osztály</b> (skála A-tól G-ig, ahol A kisebb, G nagyobb teljesítmény)	A	A
<b>Centrifugálási hatékonysági osztály</b> (skála A-tól G-ig, ahol A jobb, G rosszabb) „Ha a mosás után külön szárítógépet használunk és G-osztályú centrifugás mosógép helyett, A-osztályú centrifugás mosógépet választunk, a szárítógép üzemköltsége felére csökken. A ruhák szárítógépben történő szárítása rendszerint több energiát fogyaszt, mint a kimosásuk.”	D	C
<b>Centrifugálási hatékonyság (%)</b> normál 60°C-os pamut program használata esetén. Centrifugálás utáni vízmaradék a ruha súlyának %-ában.	70	70
<b>Max. centrifugálási fordulatszám (ford./perc)</b> normál 60°C-os pamut program esetén	800	1000
<b>Max. kapacitás (kg)</b> normál 60°C-os pamut program esetén	5	5
<b>Vízfogyasztás/ciklus (l)</b> normál 60°C-os pamut program esetén	49	49
<b>Vízfogyasztás/ciklus (l/év)</b> 200 normál pamut 60°C-os programra (négy személyes háztartás becslült évi fogyasztása)	12200	12200
<b>Energiafogyasztás (kWh/év)</b> 200 normál pamut 60°C-os programra (négy személyes háztartás becslült évi fogyasztása)	228	228
<b>Program időtartama (perc)</b> normál 60°C-os pamut program esetén	102	102
<b>Zajszint mosás (dBA)</b> normál pamut 60°C program esetén	55	55
<b>Zajszint centrifugálás (dBA)</b> normál pamut 60°C program esetén	74	74

## Üzembe helyezés

### A csomagolás eltávolítása

A készülék használata előtt távolítsa el a szállításhoz használt csavarokat és a csomagolóanyagot.

Javasoljuk, hogy minden szállításhoz használt tartozékot őrizzen meg, mert a későbbi szállításoknál szükség lehet azokra.

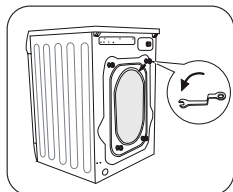

Csavarkulccsal csavarozza ki a négy csavart.

Csúsztassa ki az ott található műanyag távtartókat.

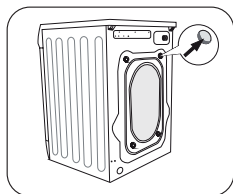

Dugja a furatokba a felhasználói kézikönyv zacskójában található dugókat.

### Elhelyezés

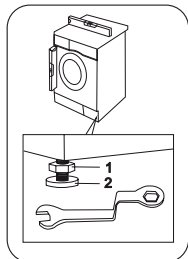

A készüléket kemény, egyenes padlófelületen kell elhelyezni. Biztosítsa, hogy a készülék körül a levegő áramlását ne akadályozza szőnyeg, padlószőnyeg stb. A készüléknek nem szabad fallal, bútorral vagy más tárgyakkal érintkeznie. Állítsa vízszintbe a mosógépet a lábak be- vagy

kicsavarásával. Előfordulhat, hogy csak nehezen tudja a lábakat állítani, mivel önzáró anyag tartalmaznak, de a készüléknek vízszintesen és stabilan KELL állnia. A szükséges állításokat csavarkulccsal végezheti el.

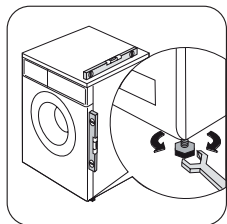

Ha szükséges, használjon vízmértéket a beállítás ellenőrzéséhez.

A pontos vízszintbe állítással megelőzheti a készülék rázkódását és elmozdulását a működése alatt, így az ezzel járó zajokat is. Ne helyezzen a gép alá kartonpapírt, fát vagy hasonló anyagot a padló szinteltéréseinek kiegyenlítésére.

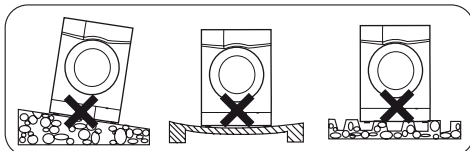

### Vízellátás

**Figyelem!** A készüléket a hidegvízvezetékhez kell csatlakoztatni.

**Figyelem!** Ha új vagy hosszabb ideig nem használt csővezetékre csatlakoztatja a készüléket, ajánlott bizonyos mennyiségű vizet áttereszteni rajta, mielőtt a befolyócsövet rákötné. Ily módon eltávolíthatja a csővekben lévő esetleges lerakódásokat.

**Figyelem!** Ne használja a korábbi mosógépről származó befolyócsövet a vízvezetékhez való csatlakozásra.

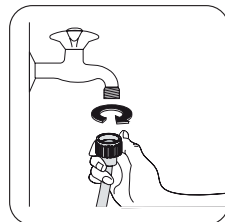

Csatlakoztassa a befolyócsövet egy 3/4" os csavarmentes csaphoz. Mindig a készülékhez mellékelt csövet használja.

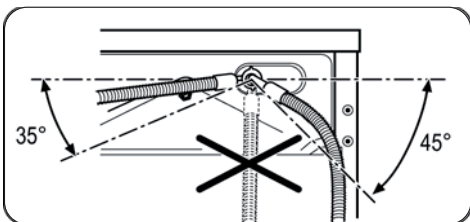

A befolyócső másik vége, amely a készülékhez csatlakozik, a képen látható módon elforgatható. A befolyócső ne álljon függőlegesen. A vízcsap helyzetétől függően a csövet balra vagy jobbra, szögben vezesse el. A szorítógyűrű meglazítása után állítsa a megfelelő szögbe a csövet. Miután beállította a befolyócsövet, ügyeljen arra, hogy ismét megszorítsa a szorítógyűrűt, így megelőzve a szivárgást.

**Figyelem!** A befolyócsövet nem szabad meghosszabbítani. Ha a cső túl rövid lenne, és a csapot nem kívánja áthelyezni, egy másik, erre a célra szolgáló hosszabb, komplett csövet kell venni.

## Vízleeresztés

A kifolyócsövet három különböző módon lehet elhelyezni:

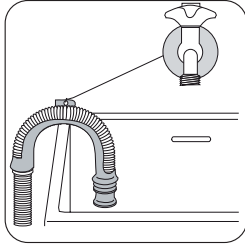

**A mosdókagyló szélére helyezve** a készülékhez mellékelt műanyag könyökrésze segítségével.

Ez esetben fontos, hogy a cső könyökrésze vízleeresztés közben ne csússzon le a peremről.

Ennek érdekében a csaphoz vagy a falhoz rögzítheti azt (például zsinórral).

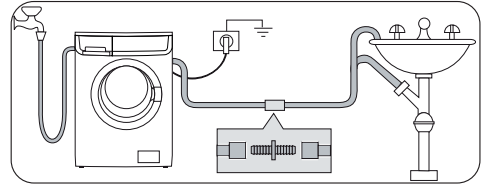

### A mosdókagyló leeresztő csövének leágazásához csatlakoztatva

Ennek a leágazásnak a szagelzáró fölött kell elhelyezkednie oly módon, hogy a cső könyökrésze legalább 60 cm-re legyen a talajtól.

**Figyelem!** Rögzítse a csövet egy szorítóbilincssel.

**Közvetlenül a vízlefolyó hálózatra csatlakoztatva,** ahol a bekötésnek legalább 60 és legfeljebb 90 cm magasan kell elhelyezkednie. A kifolyócső végének mindig levegőznie kell, azaz a lefolyócső belső átmérőjének meg kell haladnia a kifolyócső külső átmérőjét.

## Elektromos csatlakoztatás

Az elektromos csatlakoztatásra vonatkozó információk a készülék ajtajának belső szélén lévő adattáblán találhatóak. Ellenőrizze, hogy lakóhelyének hálózata alkalmas-e a szükséges maximális terhelés elviselésére, figyelembe véve a többi használatban lévő készüléket is.

**Figyelem!** A gépet földelt aljzathoz csatlakoztassa.

**Figyelem!** A gyártó semmilyen felelősséget nem vállal a fenti biztonsági szabályok be nem tartásából adódó károk vagy sérülések esetén.

**Figyelem!** Amennyiben a hálózati vezeték ki kell cserélni, azt szakszervíznek kell elvégeznie.

**Figyelem!** A hálózati vezeték a gép üzembe helyezése után legyen könnyen hozzáférhető.

## Környezetvédelmi tudnivalók

A terméken  vagy a csomagoláson található áthúzott kuka szimbólum azt jelzi, hogy a termék nem kezelhető háztartási hulladékként. Ehelyett le kell adni az elektromos és elektronikus berendezések megfelelő újrahasznosítási gyűjtőtelepén. Ennek biztosításával, hogy a termék hulladékként történő elhelyezése megfelelően történik, segíthet megelőzni a környezetre és az emberi egészségre gyakorolt potenciális negatív hatást, amit a termék nem megfelelő hulladékként történő kezelése okozhat.

A termék újrahasznosítására vonatkozó részletesebb információkat a helyi önkormányzattól, a háztartási hulladékkezelési szolgáltatótól vagy abban a boltban kaphat, ahol a terméket vásárolta.

### Csomagolóanyagok

A megfelelő jelzéssel ellátott anyagok újrahasznosíthatók.

- >PE<=polietilén
- >PS<=polisztirol
- >PP<=polipropilén
- >PAP<=papír



[www.zanussi.com/shop](http://www.zanussi.com/shop)

