

LAVAMAT 74950 M

Használati útmutató

Mosógép

Köszönjük, hogy egyik kiváló minőségű termékünket választotta!

A készülék optimális és hosszú távú teljesítményének biztosítása érdekében, kérjük, olvassa át alaposan a jelen használati útmutatót. Ezzel biztosítható, hogy az összes folyamatot tökéletesen és a leghatékonyabb módon vezérelje. Javasoljuk, tartsa biztonságos helyen ezt az útmutatót, hogy bármikor fellapozhassa, amikor szüksége van rá. Végül kérjük, az útmutatót adja át a készülék esetleges jövőbeli tulajdonosának.

Kívánjuk, sok örömet leljen új készülékében!

Tartalomjegyzék

Használati útmutató	3	Az IDŐMEGTAKARÍTÁS opció kiválasztása (6 gomb)	13
Biztonsági információk	3	A START/SZÜNET gomb (7 gomb) kiválasztása	14
Általános biztonság	3	A KÉSLELTETETT INDÍTÁS (8 gomb) kiválasztása	14
Üzembe helyezés	4	Opció vagy futó program módosítása	14
Használat	4	Program megszakítása	15
Gyermekbiztonság	5	Program törlése	15
Termékleírás	5	Az ajtó nyitása a program indítása után	15
Mosószertartó	6	A program végén	15
Kezelőpanel	6	Mosási programok	16
Kijelző	8	Hasznos javaslatok és tanácsok	21
Első használat	9	A mosnivaló szétválogatása	21
Személyreszabás	9	Hőmérséklet	21
Hangjelzések	9	Teendők a ruhaneműk behelyezése előtt	21
Gyermekezár	9	Maximális töltetek	22
Napi használat	10	A ruhaneműk súlya	22
A ruhanemű behelyezése	10	Foltok eltávolítása	22
A mosószer és az öblítőszer adagolása	10	Mosószeres és adalékanyagok	23
A kívánt program kiválasztása programkapcsoló segítségével (1)	11	Vízkeménységi fok	23
A kívánt HŐMÉRSÉKLET kiválasztása (2 gomb)	11	Ápolás és tisztítás	24
A centrifugálási sebesség, a HALK CIKLUS vagy az ÖBLÍTŐSTOP opció kiválasztása (3 gomb)	12	Vízköltlenítés	24
Programopció gombok	12	Minden mosás után	24
ELŐMOSÁS opció	13	Karbantartási mosás	24
FOLT opció	13	Külső tisztítás	24
ÉRZÉKENY opció	13	Mosószertartó	24
EXTRA ÖBLÍTÉS opció (további öblítés)	13	Mosódob	25
		Az ajtó tömítése	25
		Vízleeresztő szivattyú	25
		A vízbevezető szűrő tisztítása	27

Fagyveszély	27	Elhelyezés és vízszintezés	35
Víz kiürítése szükség esetén	28	Vízellátás	35
Mit tegyek, ha...	28	Aquastop eszköz	37
Műszaki adatok	32	Vízkievezés	37
Fogyasztási értékek	32	Elektromos csatlakoztatás	38
Szerelési útmutató	33	Környezetvédelmi tudnivalók	38
Üzembe helyezés	33	Csomagolóanyagok	39
Kicsomagolás	33	Környezetvédelmi tanácsok	39

A változtatások jogát fenntartjuk

Használati útmutató



Biztonsági információk



Olvassa el alaposan és őrizze meg, mert később még szüksége lehet rá.

- A készülék biztonsága megfelel az ágazati szabványoknak és a készülékek biztonságára vonatkozó jogszabályi követelményeknek. Ugyanakkor gyártóként magunkra nézve kötelezőnek érezzük, hogy a következő biztonsági megjegyzéseket rendelkezésére bocsássuk.
- Nagyon fontos, hogy ezt a Kezelési útmutatót elérhető helyen tartsa, hogy szükség esetén mindig a rendelkezésére álljon. Amennyiben a készüléket eladja vagy átadja egy másik tulajdonosnak, vagy amennyiben elköltözik a lakásból, és a készüléket otthagyja, soha ne feledje mellékelni az útmutatót a készülékhez, hogy az új tulajdonos megismerkedhessen a készülék működésével és a vonatkozó figyelmeztetésekkel.
- A készülék üzembe helyezése és használata előtt figyelmesen el KELL olvasnia a biztonsági szabályokat.
- Mielőtt először nekikezdene, ellenőrizze a készüléket, hogy nem történt-e valamilyen sérülés a szállítás során. Soha ne csatlakoztasson sérült készüléket. Ha egyes részei megsérültek, forduljon a szállítóhoz.
- Ha a készüléket télen szállítják ki, amikor a hőmérséklet fagypont alatt van: Tárolja a mosógépet szobahőmérsékleten 24 óráig az első használat előtt.

Általános biztonság

- Veszélyes megváltoztatni a műszaki jellemzőket vagy megkísérelni a termék bármilyen módon történő módosítását.
- Magas hőmérsékleten történő mosás során az ajtó üvege felmelegszik. Ne nyúljon hozzá.
- Ügyeljen rá, hogy kisebb háziállatok ne kerüljenek a mosógép dobjába. Ennek elkerülése érdekében, kérjük, használat előtt ellenőrizze le a dobot.
- Bármilyen tárgy, mint például pénzérmék, biztosítótűk, tűk, csavarok, kövek vagy más kemény, éles anyagok komoly károkat okozhatnak, és nem szabad azokat a gépbe tenni.

- Csak a gyártó által javasolt mennyiségű öblítőszer és mosószert használjon. A túlzott használat kárt okozhat a ruhaneműben. Kövesse a gyártó mennyiségi ajánlásait.
- A kisméretű ruhadarabokat - mint például zokni, harisnya, mosható öv stb. - mosószácba vagy párnahuzatba téve mossa, nehogy azok a dob és az üst közé kerülhessenek.
- Ne használja a mosógépet halcsontot tartalmazó darabok, nem szegett vagy szakadt anyagok mosására.
- A készüléket mindig válassza le a hálózatról, és zárja el a vízellátást használat, tisztítás és karbantartás után.
- Semmilyen körülmények között ne kísérelje meg saját maga megjavítani a készüléket. A szakszerűtlen beavatkozás személyi sérülést vagy komoly működési problémákat okozhat. Forduljon szakszervizhez. Mindig ragaszkodjon eredeti pótalkatrészek felhasználásához.

Üzembe helyezés

- A készülék nehéz. Mozgatásakor körültekintéssel járjon el.
- Kicsomagolásakor ellenőrizze, hogy nem sérült-e meg a gép. Kétség esetén ne helyezze működésbe, hanem forduljon a szakszervizhez.
- Használat előtt minden csomagolóanyagot és szállítási rögzítőcsavart el kell távolítani. Súlyos károk keletkezhetnek a gépben vagy a berendezési tárgyakban, ha ezt nem tartja be. Lásd a felhasználói kézikönyv vonatkozó fejezetét.
- A készülék üzembe helyezése után ellenőrizze, hogy az ne álljon a befolyócsövön és a kifolyócsövön, valamint a munkafelület ne nyomja az elektromos tápvezetékét a falnak.
- Ha a gépet padlószőnyegre helyezi, úgy állítsa be a lábakat, hogy a levegő szabadon áramoljon a készülék alatt.
- Mindig bizonyosodjon meg arról, hogy nincs vízszivárgás a tömlőknél és azok csatlakozásainál a beszerelés után.
- Ha a készüléket fagynak kitett helyen helyezi üzembe, kérjük, olvassa el a "Fagyveszély" c. fejezetet.
- A készülék üzembe helyezéséhez szükséges minden vízvezeték-szerelési munkát szakképzett vízvezeték-szerelőnek vagy kompetens személynek kell elvégeznie.
- A készülék üzembe helyezéséhez szükséges minden villanszerelési munkát szakképzett villanszerelőnek vagy kompetens személynek kell elvégeznie.

Használat

- Ezt a gépet háztartási célú használatra tervezték. Ne használja más célra, mint amire való.
- Csak gépi mosásra alkalmas termékeket mosson. Kövesse az egyes ruhaneműn feltüntetett mosási útmutatót.
- Ne töltsen túl a készüléket. Lásd a Mosási programok táblázatát.

- Mosás előtt ellenőrizze, hogy minden zseb üres, a gombok és cipzárok zárva vannak. Kerülje a kirojtosodott vagy szakadt ruhadarabok mosását, és mosás előtt kezelje a foltokat (festék, tinta, rozsdas és fű). Merevített melltartókat TILOS mosógépben mosni.
- Ne mosson a mosógépben olyan ruhadarabokat, amelyek illékony benzintermékekkel érintkeztek. Amennyiben illékony tisztítófolyadékokat használt, ügyelni kell arra, hogy a folyadék eltávozzon a ruhadarabból, mielőtt a gépbe helyezné.
- A dugót sohasem a vezetéknél, hanem magánál a dugónál fogva húzza ki az aljzatból.
- Soha ne használja a készüléket, ha a hálózati tápkábel, a kezelőpanel, a munkafelület vagy a lábazat oly módon sérült, hogy a mosógép belseje szabadon hozzáférhető.

Gyermekbiztonság

- A készülék kialakítása nem olyan, hogy azt csökkent fizikai, értelmi vagy mentális képességű, illetve megfelelő tapasztalatok és ismeretek híján lévő személy (beleértve a gyermekeket is) használhassa, hacsak a biztonságáért felelős személy nem biztosít számára felügyeletet és útmutatást a készülék használatára vonatkozóan.
- A csomagolóanyag egyes részei (pl. fólia, polisztírol) veszélyesek lehetnek a gyermekek számára. Fulladásveszély áll fenn! Tartsa azokat távol a gyermekektől.
- A mosószeret zárja el a gyermekek elől és tartsa biztonságos helyen.
- Ügyeljen rá, hogy háziállatok vagy gyermekek ne kerüljenek a mosógép dobjába. Annak elkerülése érdekében, hogy gyermekek vagy háziállatok bezáródjanak a dobba, a mosógép különleges funkcióval rendelkezik. A készülék elindításához (lenyomás nélkül) forgassa el az ajtó belsejében lévő gombot az óramutató járásával megegyező irányban addig, amíg a vájat vízszintesbe nem kerül. Ha szükséges, használjon érmét. A készülék leállításához és az ajtó ismételt bezárásának lehetővé tétele érdekében forgassa el a gombot az óramutató járásával ellenkező irányban addig, amíg a vájat vízszintesbe nem kerül.

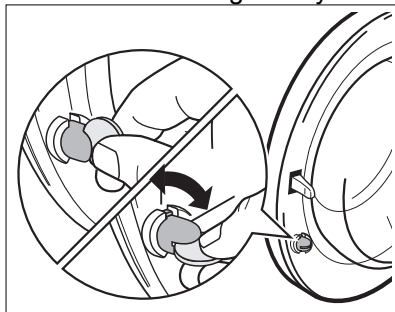

Termékleírás

Új készüléke a víz, az energia és a mosószer gazdaságos felhasználása révén a modern ruhanemű-kezelés minden követelményének megfelel.

A NEW JET rendszer lehetővé teszi, hogy a gép a mosószert teljes mértékben felhasználja, továbbá csökkenti a vízfelhasználást, és következésképpen kevesebb elektromos energiát is fogyaszt.

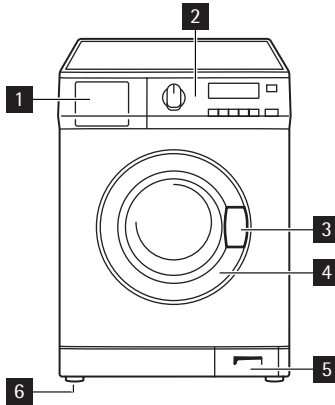



- 1** Mosószertartó
- 2** Kezelőpanel
- 3** Ajtófogantyú
- 4** Adattábla
- 5** Vízeeresztő szivattyú
- 6** Szabályozható lábak

Mosószertartó

 Rekesz az **előmosáshoz** használt mosószer számára. Az előmosási mosószer a mosási program kezdetén kerül beadaglásra.

 Rekesz a **főmosáshoz** használt mosópor vagy folyékony mosószer számára.

 Rekesz a **folyékony adalékok** számára (öblítőszer, keményítő).

 Rekesz a főmosáshoz használt folteltávolító számára **FOLT opció** esetén.

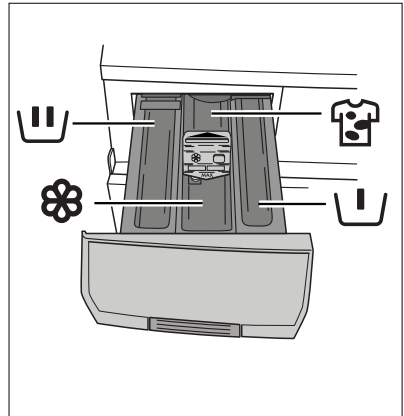

Kezelőpanel



Az alábbi képen a kezelőpanel látható. A képen látható a programválasztó, valamint a gombok és a kijelző. Ezeket a megfelelő számok jelzik a következő oldalakon.

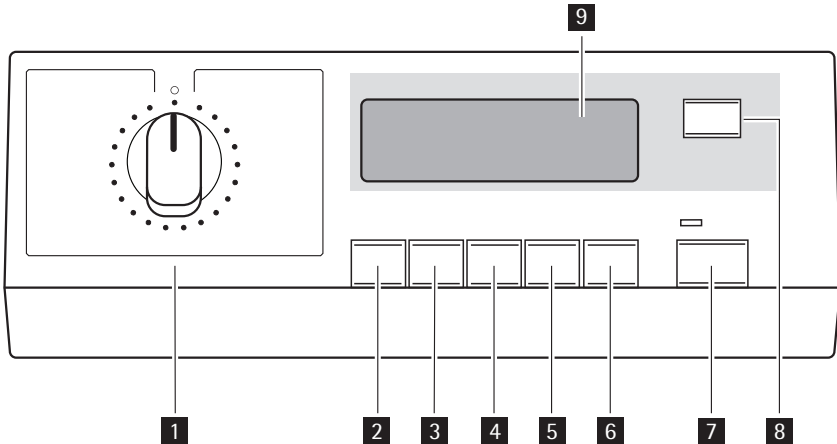

- 1** Programkapcsoló
- 2** HŐMÉRSÉKLET gomb
- 3** CENTRIFUGÁLÁS sebességét mérséklő gomb
- 4** OPCIOK gomb
- 5** OK gomb
- 6** IDŐMEGTAKARÍTÁS gomb
- 7** START/SZÜNET gomb
- 8** KÉSLELTETETT INDÍTÁS gomb
- 9** Kijelző

Szimbólumtáblázat

	Pamut/ Lenvászon		Higiénia		Farmer
	Műszál		Vasaláskönnyítő		Kímélő
	Viszkóz		Kímélő öblítések		Ürités
	Centrifugálás		Takaró		Gyapjú
	Kézi mosás		Fehérnemű		Sportdzseki
	Sport		20 PERC - 3 KG		Gyors
	Hőmérséklet		Centrifugálás sebességének csökkentése		Opciók
	Időmegtakarítás		Start/Szünet		Eltérő indítás

Gyermek-
zár

Kijelző

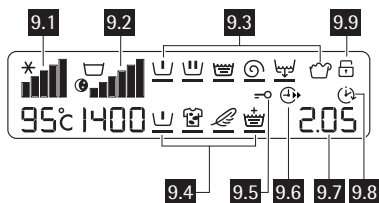

9.1 - Hőmérsékletjelzés és HIDEG ✕ jel

9.2 - Centrifugálási sebesség jelzése, ÖBLÍTŐSTOP ☐, HALK CIKLUS 🌀 - jelek

9.3 - Programfutás kijelző: ELŐMOSÁS 📄, FŐMOSÁS 📄, ÖBLÍTÉS 📄, CENTRIFUGÁLÁS 🌀, ÜRÍTÉS 📄, TÚLADAGOLÁS 📄

- A programfutás-kijelző a kiválasztott program mosási fázisát mutatja.
- A mosási ciklus alatt egy fekete vonal villog a futó program mosási fázisának jele alatt. Minden egyes mosási fázis végén a megfelelő jel alatti vonal folyamatossá válik.



Ha a TÚLADAGOLÁS jel felgyullad a program végén, ez azt jelzi, hogy túl sok mosószer került felhasználásra.

9.4 - Opciók: ELŐMOSÁS 📄, FOLT 📄, ÉRZÉKENY 📄, EXTRA ÖBLÍTÉS 📄

9.5 - AJTÓ 🚪 - jel (ajtó zárva)

- Ez a jel jelzi, ha az ajtó kinyitható:
 - a szimbólum világít: az ajtó nem nyitható. A készülék mosási programot hajt végre.
 - a szimbólum nem világít: az ajtó nyitható. A mosási program befejeződött.

9.6 - IDŐMEGTAKARÍTÁS 🕒 - opció jele

9.7 - A kijelzőn a következő információk láthatók:

- A beállított program időtartama
 - A program kiválasztása után annak időtartamát órában és percben mutatja a gép (például 2:05). Az időtartamot automatikusan számítja ki a gép, minden ruhatípus esetén, a javasolt maximális megterhelhetőség alapján.
 - A program megkezdése után a fennmaradó időt a gép percenként frissíti.
- Késleltetett indítás
 - A megfelelő gombok segítségével beállított késleltetés (max. 20 óra) kb. 3 másodpercig megjelenik a kijelzőn (például 90'), majd a korábban kiválasztott program időtartama jelenik meg.
 - A KÉSLELTETETT INDÍTÁS jel megjelenik a kijelzőn.
 - A késleltetési időtartam értéke óránként egy egységgel csökken, majd amikor 1 óránál kevesebb van hátra, minden percben csökken.

- Helytelen opcióválasztás
 - Ha egy kiválasztott opció nem egyeztethető össze a beállított mosási programmal, az **Err** üzenet jelenik meg kb. 2 másodpercre, és a **7** gomb sárga jelzőfénye villogni kezd.
- Riasztási kódok
 - Üzemelési problémák előfordulása esetén bizonyos riasztási kódok jelenhetnek meg, például **E20** (lásd a "Mit tegyek, ha..." c. fejezetet).
- A program vége
 - Amikor a program befejeződött, egy villogó nulla **0** jelenik meg, az **AJTÓ** jel eltűnik, és az ajtó kinyitható.

Készenlét

Ha nem távolítja el a ruhaneműt a program befejeződését követő 10 percen belül, a kijelző háttérvilágítása kikapcsol, és az energiatakarékossági rendszer aktivizálódik. Csak a **7** gomb jelzőfénye villog, jelezve, hogy a készüléket ki kell kapcsolni. Bármely gombot megnyomva a készülék kilép az energiatakarékos állapotból, és beállíthat egy másik mosási programot, vagy kikapcsolhatja a készüléket.

9.8 - KÉSLELTETETT INDÍTÁS  - jel

9.9 - GYERMEKZÁR  - jel

Első használat

-  • Győződjön meg róla, hogy az elektromos és vízcsatlakozások megfelelnek az üzembe helyezési útmutatásoknak.
- Távolítsa el a polisztírol tömböt és minden más anyagot a dobból.
- Az első mosás előtt, futtasson le maximális hőmérsékleten egy pamutciklust anélkül, hogy bármilyen ruhaneműt behelyezne a mosógépbe, hogy eltávolítson a dobból és az üstből a gyártás folyamán visszamaradt minden esetleges szennyeződést. Öntsön a főmosási rekeszbe 1/2 adag mosószert, és indítsa be a gépet.

Személyreszabás

Hangjelzések

A készülék fel van szerelve egy akusztikus egységgel, amely a következő esetekben szólal meg:

- A ciklus végén
- Működési problémák esetén.

A **3** és **4** gombok egyidejű, kb. 6 másodpercig tartó megnyomásával a hangjelzés kikapcsolható (kivéve a működési problémák esetét). E két gomb ismételt megnyomásával lehet a hangjelzést újra bekapcsolni.

Gyermekzár

Ez az eszköz lehetővé teszi, hogy a készüléket felügyelet nélkül hagyja, és nem kell aggódnia, hogy a gyermekek megsérülnek a készülék révén, vagy kárt okoznak a készülékben.

Ez a funkció akkor is bekapcsolva marad, amikor a mosógép nem működik. Ennek az opciónak a bekapcsolásához (vagy kikapcsolásához) tartsa egyszerre kb. 6 másodpercig lenyomva az **4** és **5** gombot, amíg a Gyermekek zár jel megjelenik a kijelzőn (illetve eltűnik a kijelzőről).

Két különböző módon lehet beállítani ezt az opciót:

- Mielőtt megnyomja a **7** gombot: nem lehetséges a gép elindítása.
- miután megnyomta a **7** gombot: nem lehetséges a gépen semmilyen programot vagy opciót megváltoztatni.

Napi használat

A ruhanemű behelyezése

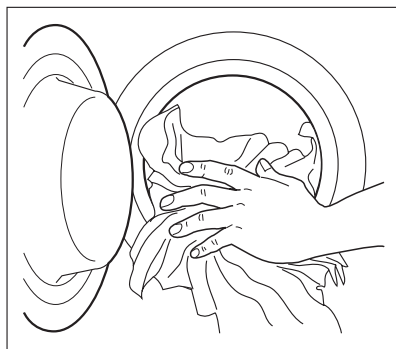

1. Az ajtófogantyút kifelé húzva óvatosan nyissa ki az ajtót. Helyezze a ruhaneműket egyenként a mosógép dobjába, és amennyire csak lehet, terítse szét őket.
2. Zárja be jól az ajtót. Hallani fog egy kattantást a bezáródás alatt.



Figyelem! Ne kerüljön ruhanemű az ajtó és a gumifoglatat közé.

A mosószer és az öblítőszer adagolása

Ez az új készülék arra lett kifejlesztve, hogy csökkentse a víz-, az energia- és a mosószer-felhasználást.

1. Húzza ki ütközésig a mosószertartót. Mérje ki a gyártó cég által javasolt mosószermennyiséget, öntse azt a főmosási  rekeszbe, és ha olyan programot kíván végezni, mely tartalmaz **előmosás** fázist, öntse a mosószert  jelzésű rekeszbe.

Ha végre kívánja hajtani a **folt** funkciót, öntse a folteltávolítót a kék nyílal  jelölt rekeszbe.

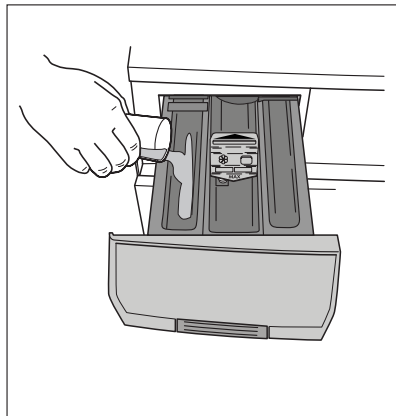

2. Szükség esetén öntsön öblítőszeret a  jelölésű rekeszbe, (a felhasznált mennyiség nem lépheti túl a rekeszben lévő **MAX** jelzést).

Óvatosan tolja be a rekeszt.

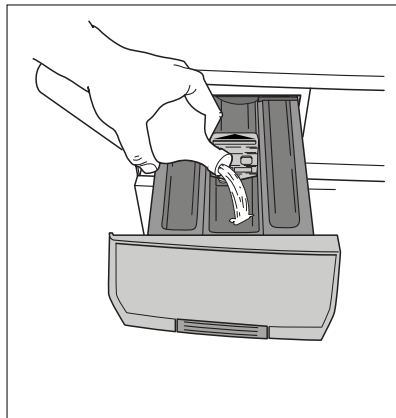

A kívánt program kiválasztása programkapcsoló segítségével (1)

Kiválaszthatja a megfelelő programot bármilyen ruhatípushoz, ha figyelemmel kíséri a mosási programok táblázatában lévő ismertetéseket (lásd "Mosási programok").

Fordítsa a programkapcsolót a kívánt programra. A programkapcsoló meghatározza a mosási ciklus típusát (pl. vízszint, a dob mozgása, öblítések száma) és a mosási hőmérsékletet a ruhanemű típusának megfelelően.

A **7** gomb jelzőfénye villogni kezd, és a kijelzőn a kiválasztott program időtartama látható.

A programkapcsolót az óra járásával megegyező és ellentétes irányban is lehet forgatni. Az  állás törli a programot/Kikapcsolja a gépet.

A program végén a programkapcsolót  állásba kell fordítani a gép kikapcsolása érdekében.

-  Ha akkor forgatja el a programkapcsolót, és állítja be egy másik programra, amikor a gép éppen üzemel, a **7** gomb sárga jelzőfénye 3-szor villog, és az **Err** üzenet jelenik meg a kijelzőn, jelezve a helytelen választást. A gép nem hajtja végre az újonnan kiválasztott programot.

A kívánt HŐMÉRSÉKLET kiválasztása (2 gomb)

-  Amikor kiválaszt egy programot, a készülék automatikusan felkínálja az adott program alapértelmezett hőmérsékletét.

Ha a mosógép ajánlásától eltérő hőmérsékleten kívánja kimosni a szennyest, a hőmérséklet növeléséhez vagy csökkentéséhez többször nyomja meg ezt a gombot.

A hideg mosás jele a következőnek felel meg: -- ().

-  A mosóvíz rendelkezésre álló minimális és maximális hőmérsékleteit lásd a "Mosási programok" címszó alatt.

A centrifugálási sebesség, a HALK CIKLUS vagy az ÖBLÍTŐSTOP opció kiválasztása (3 gomb)

 Amikor kiválasztotta a kívánt programot, a készülék automatikusan felkínálja az adott programhoz megengedett maximális centrifugálási sebességet.

Ha a mosógép ajánlásától eltérő sebességen kívánja centrifugálni a ruhaneműt, a centrifugálási sebesség megváltoztatásához többször nyomja meg ezt a gombot.

ÖBLÍTŐSTOP: Ennek az opciónak a választásakor a gép nem ereszti le az utolsó öblítővizet, hogy megóvja a ruhaneműket a gyűrődéstől. A program végén a  és az ÖBLÍTŐSTOP jel jelenik meg a kijelzőn, az AJTÓ jel (ajtó zárva) világít, a **7** gomb jelzőfénye kialszik, és az ajtó zárva van annak jelzésére, hogy a vizet ki kell üríteni.

HALK CIKLUS: Ennek az opciónak a választásakor a gép nem ereszti le az utolsó öblítővizet, hogy elkerülje a ruhaneműk gyűrődését. Mivel nem végzi el a centrifugálási fázisokat, ez a mosási ciklus igen csendes, és választható az éjszakai órákra, vagy amikor az elektromos áram ára alacsonyabb. Egyes programok esetén az öblítéseket a gép nagyobb mennyiségű víz felhasználásával végzi. A program végén a  és az ÖBLÍTŐSTOP jel jelenik meg a kijelzőn, az AJTÓ jel világít, a **7** gomb jelzőfénye kialszik, és az ajtó zárva van annak jelzésére, hogy a vizet ki kell üríteni.

A víz leeresztéséhez, kérjük, olvassa el "A program végén" c. fejezetet.

Programopció gombok

A programtól függően különböző funkciók használhatók együtt.



VIGYÁZAT

Nem minden opció kombinációja kompatibilis. Az össze nem egyeztethető opciók jelei eltűnnek.

Azonban ha egy olyan opció kerül kiválasztásra, amely nem összeegyeztethető a beállított mosási programmal vagy más opcióval, az **Err** üzenet jelenik meg néhány másodpercre, és a **7** gomb sárga jelzőfénye villogni kezd.

Az opciókat a program beállítása után kell kiválasztani még azelőtt, hogy megnyomná a **7** gombot. Nyomja meg a **4** gombot: Az összes opciójel megjelenik a kijelzőn.

A rendelkezésre álló opciók görgetéséhez nyomja meg az **4** gombot. A kijelzőn megjelenik a megfelelő jel, és villogni kezd.

Nyomja meg a **5** gombot a választás aktiválásához és megerősítéséhez. Egy fekete vonal jelenik meg a kiválasztott jel alatt, jelezve, hogy ez az opció be lett állítva. Nyomja meg ugyanazt a gombot az opció aktiválásának megszüntetéséhez.

Az opciók kiválasztása után várjon néhány másodpercet, amíg a kijelző visszatér az alapértelmezett állapotba. A kiválasztott opciók megjelennek a kijelzőn.



Az opciók és mosási programok a összeegyeztethetőségére vonatkozóan lásd a "Mosási programok" c. fejezetet.

ELŐMOSÁS opció

Állítsa be ezt az opciót, ha szeretné a ruhaneműt a főmosás előtt 30 °C-os előmosással kezelni. Az Előmosás rövid centrifugálással ér véget a gyapjú és a műszálás programoknál, míg a kényes anyagok esetében csak a víz leeresztése történik meg.

A kijelzőn megjelenik a vonatkozó jel.

Ez az opció erősen szennyezett ruhanemű esetén ajánlott.

FOLT opció

Válassza ezt az opciót az erősen szennyezett vagy foltos ruhanemű folttisztítóval való kezeléséhez (bővített főmosás időoptimalizált folteltávolító fázissal). A kijelzőn megjelenik a vonatkozó jel.

Ez az opció 40 °C-nál alacsonyabb hőmérséklet esetén **nem** áll rendelkezésre. Ha egy programot folteltávolítási opcióval kíván végrehajtani, öntse a folteltávolítót a kék nyílal jelölt  folt rekeszbe.

ÉRZÉKENY opció

Ennek az opciónak a választásával a mosási intenzitás csökken. A gép egy öblítéssel többet végez pamut és műszálás programok esetén. A kijelzőn megjelenik a vonatkozó jel.

Ez az opció nem választható együtt az Extra öblítés opcióval.

Ez az opció érzékeny színes darabok és gyakran mosott darabok esetén ajánlott.

EXTRA ÖBLÍTÉS opció (további öblítés)

Ezt a készüléket a vízzel való takarékosagra fejlesztették ki. Azonban nagyon érzékeny (a mosószerekre allergiás) bőrű emberek esetében szükség lehet arra, hogy a ruhanemű kiöblítése extra mennyiségű vízben történjen (extra öblítés). A kijelzőn megjelenik a vonatkozó jel, és ez az opció aktív a kiválasztott mosási programnál.

Ha aktiválni szeretné ezt az opciót állandó jelleggel, tartsa lenyomva egyszerre a **2** és a **3** gombot néhány másodpercig: a kijelzőn megjelenik a megfelelő jel.

Ha szeretné elvetni az opciót, nyomja meg ugyanazokat a gombokat, amíg a jel el nem tűnik.

Az IDŐMEGTAKARÍTÁS opció kiválasztása (6 gomb)

Ez az opció lehetővé teszi, hogy módosítsa a készülék által automatikusan javasolt mosási időtartamot.

Ennek a gombnak a benyomásával az alábbi opciókat tudja kiválasztani:

NAPI: A **6** gomb egyszeri megnyomására a megfelelő jelzőfény felgyullad, és a mosás időtartama lecsökken az enyhén szennyezett ruhanemű kimosásának megfelelően.

SZUPERGYORS: A **6** gomb kétszer történő megnyomására a megfelelő jelzőfény tovább világít, a mosás időtartama lecsökken pedig az enyhén szennyezett ruhanemű, illetve a rövid ideig használt vagy viselt darabok kimosásának megfelelően. A kijelzőn a lecsökkent mosási időtartam jelenik meg.

A START/SZÜNET gomb (7 gomb) kiválasztása

A kiválasztott program elindításához nyomja meg a **7** gombot, a megfelelő piros jelzőfény nem villog tovább.

Az AJTÓ szimbólum megjelenik a kijelzőn, jelezve, hogy a készülék megkezdte az üzemelést, és az ajtó zárva van.

Egy futó program félbeszakításához nyomja meg a **7** gombot: a megfelelő piros jelzőfény villogni kezd.

A programnak arról a pontról való újraindításához, ahol félbeszakadt, nyomja meg újra a **7** gombot. Ha késleltetett indítást állított be, a mosógép megkezd a visszaszámlálást.

Ha helytelen opciót választott, a **7** gomb sárga jelzőfénye 3-szor felvillan, és néhány másodpercig az **Err** üzenet látható a kijelzőn.

A KÉSLELTETETT INDÍTÁS (8 gomb) kiválasztása

Mielőtt elindítaná a programot, ha az indítást késleltetni szeretné, nyomja meg a gombot ismételten a kívánt késleltetés kiválasztásához.

A kijelzőn megjelenik a megfelelő jel. Ezzel a gombbal 30 perccel - 60 perccel - 90 perccel, 2 órával és óránkénti lépésekkel maximum 20 órával késleltetheti a mosási programot.

A kiválasztott késleltetési időtartam értéke jelenik meg a kijelzőn kb. 3 másodpercig, majd ismét a program időtartama jelenik meg.

Ezt az opciót a program beállítása után kell kiválasztani még azelőtt, hogy megnyomná az **7** gombot.

A késleltetési időtartamot bármikor módosíthatja vagy törölheti a **7** gomb megnyomása előtt.

Az ajtó a késleltetés teljes időtartama alatt zárva marad. Ha ruhaneműt kíván betenni még a gépbe a késleltetési időtartam alatt, nyomja meg a **7** gombot a készülék szüneteltetéséhez. Amikor az Ajtó jel eltűnik, ki lehet nyitni az ajtót.

Tegye be a ruhaneműt, csukja be az ajtót, és nyomja meg a **7** gombot ismét.

A késleltetett indítás kiválasztása.

- Állítsa be a programot és a kívánt opciókat.
- Válassza ki a késleltetett indítást.
- Nyomja meg a **7** gombot: A készülék megkezd az óránkénti visszaszámlálást. A program a kiválasztott késleltetés letelte után elindul.

A késleltetett indítás törlése

- A **7** gomb megnyomásával állítsa SZÜNET üzemmódba a mosógépet;
- Nyomja meg a **8** gombot, amíg a  jel meg nem jelenik a kijelzőn;
- A program elindításához nyomja meg ismét az **7** gombot.



A beállított késleltetési idő hossza csak a mosási program ismételt kiválasztása után módosítható.

A Késleltetett indítás opció nem állítható be a Vízeeresztés programmal.

Opció vagy futó program módosítása

Bármely opció megváltoztatható azelőtt, hogy a program végrehajtaná azokat. Bármilyen változtatás előtt először a **7** gomb megnyomásával le kell állítani a mosógépet.

Egy futó programot csak úgy lehet megváltoztatni, hogyha **újra beállítja azt**. Fordítsa a programkapcsolót állásba, majd az új programnak megfelelő állásba. Indítsa el az új programot a **7** gomb ismételt megnyomásával. A dobben lévő mosóvíz nem ürül ki.

Program megszakítása

Egy futó program félbeszakításához nyomja meg a **7** gombot, a megfelelő jelzőfény villogni kezd. A program újraindításához nyomja meg újra ugyanezt a gombot.

Program törlése

Forgassa a programkapcsolót állásba a folyamatban lévő program törléséhez. Most már kiválaszthat egy új programot.

Az ajtó nyitása a program indítása után

A mosógép dolgozik, és a késleltetési idő alatt az ajtó zárva van. Ha bármilyen okból muszáj kinyitnia az ajtót, először állítsa szünet helyzetbe a mosógépet a **7** gomb megnyomásával.

- Ha az AJTÓ jel eltűnik, ki lehet nyitni az ajtót;
- Ha az AJTÓ jel nem tűnik el, ez azt jelenti, hogy a gép már a melegítési fázisban van, vagy hogy a víz szintje túl magas. Ebben az esetben az ajtó nem nyitható ki;
- Ha ki kell nyitnia az ajtót, de ez már nem lehetséges, a programkapcsolót állásba forgatva kapcsolja ki a gépet. Néhány perc elteltével kinyithatja az ajtót (**ügyeljen a víz szintjére és hőmérsékletére!**);

Az ajtó bezárása után ismét ki kell választania a programot, majd meg kell nyomnia a **7** gombot

A program végén

A gép automatikusan leáll, a **7** gomb jelzőfénye kialszik, egy villogó  jelenik meg a kijelzőn, és néhány percig hangjelzés hallható.















Ha olyan programot vagy opciót választott, amely a dobben maradó vízzel fejeződik be, **kövesse az alábbi utasításokat a víz kiürítéséhez:**















- forgassa a programkapcsolót állásba
- válassza az ÜRÍTÉS vagy a CENTRIFUGÁLÁS programot
- csökkentse a megfelelő gombokkal a centrifugálási sebességet, ha szükséges
- nyomja meg a **7** gombot
- amikor a program befejeződött, a kijelzőn egy villogó  látható. A kijelzőn az AJTÓ jel eltűnik, és az ajtó kinyitható.



Forgassa a programkapcsolót kikapcsolt állásba a mosógép kikapcsolásához. Szedje ki a ruhákat a dobból, és alaposan ellenőrizze, hogy a dob üres-e.



Ha nem kíván további mosást végezni, zárja el a vízcsapot. Hagyja nyitva az ajtót, nehogy penész vagy kellemetlen szagok keletkezzenek.







Mosási programok

Program - Maximális és minimális hőmérséklet - Ciklus leírása - Maximális ruhatöltet - Anyag fajtája	Opciók	Mosószer-adagoló
<p>PAMUT/LENVÁSZON 95°-Hideg Főmosás - Öblítések - Hosszú centrifugálás maximális sebességgel Max. töltet 8 kg - Csökkentett töltet 4 kg ¹⁾ Fehér és színes pamut (közepesen szennyezett ruhadarabok).</p>	<p>CENTRIFUGÁLÁS HALK CIKLUS ÖBLÍTŐSTOP ELŐMOSÁS ²⁾ FOLT ³⁾ ÉRZÉKENY EXTRA ÖBLÍTÉS IDŐMEGTAKÁRÍTÁS ¹⁾</p>	   
<p>HIGIÉNIKUS 60° Főmosás - Öblítések - Hosszú centrifugálás maximális sebességgel Max. töltet 8 kg Mosási program fehér pamuthoz. Ez a program a 60 °C-on történő mosásnak és egy további öblítésnek köszönhetően eltávolítja a mikroorganizmusokat. Így a művelet hatékonyabb. Tegyen a Folt rekeszbe speciális fertőtlenítő adalékanyagot, és válassza a Folt opciót.</p>	<p>CENTRIFUGÁLÁS ÖBLÍTŐSTOP ELŐMOSÁS ²⁾ FOLT</p>	   
<p>MIX 40-60 40° Főmosás - Öblítések - Hosszú centrifugálás maximális sebességgel Max. töltet 8 kg Fehér és színes pamut Ez a program olyan ruhadarabokhoz használható, amelyeket külön 40 °C-on, illetve 60 °C-on kellene kimosni. A maximális töltet helyezhető a dobba, hogy energiát és vizet takarítson meg. Ugyanolyan jó mosási eredményeket fog kapni, mint normál programmal 60 °C-on.</p>	<p>CENTRIFUGÁLÁS HALK CIKLUS ÖBLÍTŐSTOP ELŐMOSÁS ²⁾ FOLT ÉRZÉKENY EXTRA ÖBLÍTÉS</p>	   
<p>FARMER 60° - Hideg Főmosás - Öblítések - Hosszú centrifugálás 1200 fordulat/perccel Max. töltet 4 kg Ezzel a programmal lehetősége van farmer ruhák (pl. farmernadrágok, -ingek és -dzsekik), valamint jerseyből készült anyagok mosására. (Az Extra öblítés opció automatikusan aktiválásra kerül.)</p>	<p>CENTRIFUGÁLÁS HALK CIKLUS ÖBLÍTŐSTOP ELŐMOSÁS ²⁾</p>	  

Program - Maximális és minimális hőmérséklet - Ciklus leírása - Maximális ruhatöltet - Anyag fajtája	Opciók	Mosószer-adagoló
<p>MŰSZÁL 60° - Hideg Főmosás - Öblítések - Rövid centrifugálás 1200 fordulat/perccel Max. töltet 4 kg - Csökkentett töltet 2 kg Műszálás vagy kevert szálás szövetek: alsónemű, színes ruhadarabok, nem összemenő ingek, blúzok.</p>	<p>CENTRIFUGÁLÁS HALK CIKLUS ÖBLÍTŐSTOP ELŐMOSÁS ²⁾ FOLT ³⁾ ÉRZÉKENY EXTRA ÖBLÍTÉS IDŐMEGTAKARÍTÁS ¹⁾</p>	   
<p>VASALÁSKÖNNYÍTŐ 60° - Hideg Főmosás - Öblítések - Rövid centrifugálás 1200 fordulat/perccel Max. töltet 1,5 kg Műszálás szövetek, amelyek mosása és centrifugálása kímélő módon történik. Ennek a programnak a kiválasztása után a ruhanemű finom mosásra és centrifugálásra kerül, nehogy meggyűrődjön. Ilyenkor vasalni is könnyebb. Ezenkívül a mosógép további öblítéseket végez.</p>	<p>CENTRIFUGÁLÁS ÖBLÍTŐSTOP ELŐMOSÁS ²⁾ EXTRA ÖBLÍTÉS</p>	  
<p>KÍMÉLŐ 40° - Hideg Főmosás - Öblítések - Rövid centrifugálás 1200 fordulat/perccel Max. töltet 4 kg - Csökkentett töltet 2 kg Kényes szövetek: akril, viszkóz, poliészter.</p>	<p>CENTRIFUGÁLÁS HALK CIKLUS ÖBLÍTŐSTOP ELŐMOSÁS ²⁾ FOLT ³⁾ EXTRA ÖBLÍTÉS IDŐMEGTAKARÍTÁS ¹⁾</p>	   
<p>VISZKÓZ 40° - Hideg Főmosás - Öblítések - Rövid centrifugálás 1200 fordulat/perccel Max. töltet 4 kg Különleges kímélő program olyan szövetekhez, mint a viszkóz, cupro, lyocell. A tisztítási műveletet intenzívebb módon hajtja végre, mint a kézi mosásos programok esetében.</p>	<p>CENTRIFUGÁLÁS HALK CIKLUS ÖBLÍTŐSTOP ELŐMOSÁS ²⁾ FOLT ³⁾ EXTRA ÖBLÍTÉS</p>	   

Program - Maximális és minimális hőmérséklet - Ciklus leírása - Maximális ruhatöltet - Anyag fajtája	Opciók	Mosószer-ada-goló
<p>KÍMÉLŐ ÖBLÍTÉSEK Öblítések - Rövid centrifugálás 1200 fordulat/percen Max. töltet 8 kg Ezzel a programmal ki lehet öblíteni és centrifugálni a kézzel mosott pamut ruhaneműket. A gép néhány öblítést végez, ezt pedig egy utolsó centrifugálás követi.</p>	<p>CENTRIFUGÁ-LÁS HALK CIKLUS ÖBLÍTŐSTOP EXTRA ÖBLÍTÉS</p>	
<p>ÜRÍTÉS Víz leeresztése Max. töltet 8 kg Az Öblítőstop vagy a Halk ciklus opciókat tartalmazó programok utolsó öblítővizének leeresztésére szolgál.</p>		
<p>CENTRIFUGÁLÁS Ürítés és hosszú centrifugálás maximális centrifugálási sebességgel Max. töltet 8 kg Külön centrifugálás kézzel mosott pamut ruhaneműk számára és olyan programokhoz, amelyek tartalmazzák az Öblítőstop és a Halk ciklus opciót. A program kiválasztása előtt a programkapcsolót  állásba kell forgatni. Kiválaszthatja a centrifugálási sebességet a megfelelő gomb megnyomásával, hogy az megfeleljen a centrifugálásra kerülő anyagnak.</p>	<p>CENTRIFUGÁ-LÁS</p>	
<p>TAKARÓ 40° - 30° Főmosás - Öblítések - Rövid centrifugálás 800 fordulat/perccel Max. töltet 2 kg Mosási program egy műszálas takaróhoz, ágysterítőhöz stb.</p>	<p>CENTRIFUGÁ-LÁS</p>	

Program - Maximális és minimális hőmérséklet - Ciklus leírása - Maximális ruhatöltet - Anyag fajtája	Opciók	Mosószer-adagoló
<p>GYAPJÚ/ KÉZI MOSÁS 40° - Hideg Főmosás - Öblítések - Rövid centrifugálás 1200 fordulat/perccel Max. töltet 1,5 kg; selyem: max. töltet 1 kg Mosási program gépben mosható gyapjúhoz, valamint kézzel mosható gyapjúhoz és kényes szövetekhez. Megjegyzés : Az egyetlen vagy nagy tömegű darabok kiegyensúlyozatlanságot okozhatnak. Ha a készülék nem hajtja végre az utolsó centrifugálási fázist, tegyen be további darabokat, vagy ossza el újra a töltetet kézzel, majd válassza ki a centrifugálási programot.</p>	CENTRIFUGÁLÁS HALK CIKLUS ÖBLÍTŐSTOP	
<p>FEHÉRNEMŰ / KÉZI MOSÁS 40° - Hideg Főmosás - Öblítések - Rövid centrifugálás 1200 fordulat/perccel Max. töltet 1 kg Ez a program nagyon kényes darabokhoz, például fehéreneműkhöz, melltartókhoz és alóneműkhöz stb. alkalmas.</p>	CENTRIFUGÁLÁS HALK CIKLUS ÖBLÍTŐSTOP	
<p>SPORTDZSEKIK 40° - Hideg Főmosás - Öblítések - Rövid centrifugálás 800 fordulat/perccel Max. töltet 2 kg Speciális program sportruházathoz. Javasoljuk, hogy ennek a programnak a választásakor ne használjon semmilyen adalékanyagot.</p>	CENTRIFUGÁLÁS ÖBLÍTŐSTOP EXTRA ÖBLÍTÉS	
<p>Sport 40° - Hideg Előmosás - Főmosás - Öblítések - Rövid centrifugálás 1200 fordulat/perccel Max. töltet 2,5 kg Erősen szennyezett sportruházati darabok mosására alkalmas speciális program. A mosógép automatikusan hozzáad egy előmosási ciklust a főmosás előtt, hogy eltávolítsa a sáros foltokat. Azt javasoljuk, hogy ennél a fázisnál NE tegyen mosószert a mosószertartó  jelzésű rekeszébe, hogy a darabok mosása csak vízzel történjen.</p>	CENTRIFUGÁLÁS HALK CIKLUS ÖBLÍTŐSTOP EXTRA ÖBLÍTÉS	

Program - Maximális és minimális hőmérséklet - Ciklus leírása - Maximális ruhatöltet - Anyag fajtája	Opciók	Mosószer-adagoló
<p>20 PERC - 3 KG 30° Főmosás - Öblítések - Rövid centrifugálás 1200 fordulat/perccel Max. töltet 3 kg Ez a program használható sportruházati darabok, illetve enyhén szennyezett vagy egyszer viselt pamut- vagy műszál darabok gyors mosásához.</p>	CENTRIFUGÁLÁS	
<p>GYORS INTENZÍV 60° - 40° Főmosás - Öblítések - Rövid centrifugálás 1200 fordulat/perccel Max. töltet 5 kg Gyors mosási program, amely enyhén szennyezett fehér/színtartó pamut vagy kevertszál ruhadarabokhoz alkalmas.</p>	CENTRIFUGÁLÁS ÖBLÍTŐSTOP EXTRA ÖBLÍTÉS	
<p>SUPER ECO Hideg Főmosás - Öblítések - Rövid centrifugálás 1200 fordulat/perccel Max. töltet 3 kg Kevert szál szövetek (pamut és műszál) . Hideg mosási program, melyet az energiával, a vízzel és az idővel való takarékosagra fejlesztettek ki. Ez a program alkalmas olyan mosószerekhez, melyek alacsony hőmérsékleten hatékonyak. A mosószert a mellékelt vagy egy megfelelő mosószer-adagoló kuppakkal kell használni (a mosószer gyártója által ajánlott mosószermennyiséget használja). A készülék automatikusan lefuttat egy rövid melegítési fázist, ha a víz hőmérséklete 6 °C-nál alacsonyabb.</p>	CENTRIFUGÁLÁS ÖBLÍTŐSTOP EXTRA ÖBLÍTÉS	
<p>PAMUT ECO 60° Főmosás - Öblítések - Hosszú centrifugálás maximális sebességgel Max. töltet 8 kg Fehér és színeresztő pamut . Ez a program enyhén vagy normál mértékben szennyezett pamutdarabokhoz választható. A hőmérséklet csökken, a mosás időtartama pedig meghosszabbodik. Ez lehetővé teszi a jó mosási hatékonyság elérését az energiatakarékoság mellett.</p>	CENTRIFUGÁLÁS HALK CIKLUS ÖBLÍTŐSTOP ELŐMOSÁS 2) FOLT ÉRZÉKENY EXTRA ÖBLÍTÉS	  

Program - Maximális és minimális hőmérséklet - Ciklus leírása - Maximális ruhatöltet - Anyag fajtája	Opciók	Mosószer-adagoló
<input type="radio"/> = OFF Az éppen folyamatban lévő program törléséhez vagy a gép kikapcsolásához.		

- 1) Ha a **6** gomb megnyomásával a Szupergyors opciót választja, javasoljuk, hogy csökkentse a maximális töltetet a jelzettnek megfelelően. Azonban lehetséges a teljes töltet is némileg mérsékelt tisztítási eredmények mellett.
- 2) Ha folyékony mosószert használ, előmosás nélküli programot kell választania.
- 3) A Folt opció 40 °C-on vagy ennél nagyobb hőfokon végzett mosáshoz választható.

Hasznos javaslatok és tanácsok

A mosnivaló szétválogatása

Kövesse az egyes ruhaneműn található mosási útmutatást és a gyártó cég mosási útmutatásait. A következők szerint különítse el a ruhaneműket: fehér, színes, műszálás, kényes és gyapjúruhák.

Hőmérséklet

95° vagy 90°	az átlagosan szennyezett fehér lenvászón és pamutruhák (pl. konyharuhák, törülközők, asztalterítők, lepedők stb.) mosásához
60°/50°	a nem színeresztő, közepesen szennyezett színes lenvászón, pamut és műszálás ruhaneműk (pl. ingek, pizsamák, hálóingek stb.), illetve enyhén szennyezett fehér pamutruhák (pl. fehérneműk) mosására
40°-30° - Hideg	kényes ruhadarabok (pl. függönyök), vegyes ruhanemű, így műszálás és gyapjúanyagok, amelyek címkéjén ez áll: "tisztá új gyapjú, gépben mosható, nem megy össze"

Teendők a ruhaneműk behelyezése előtt

Ne mossa együtt a fehér és a színes ruhákat; a fehér ruhák a mosás során elveszíthetik "fehérségüket".

A színes új ruhák az első mosásnál engedhetik a színüket, ezért célszerű az első alkalommal elkülönítve mosni őket.

Ellenőrizze, hogy a ruhaneműkben ne maradjanak fémtárgyak (pl. hajcsatok, biztosítótűk, kitűzők).

Gombolja be a párnahuzatokat, húzza össze a cipzárat, kapcsolja be a kapcsokat. Az öveket és a hosszú szalagokat kösse össze.

Mosás előtt távolítsa el a makacs foltokat.

A különösen piszkos helyeket esetleg valamilyen speciális mosószerszerrel dörzsölje át.

A függönyöket különös óvatossággal kezelje. Vegye le róluk a kapcsokat, vagy zsákban, hálóban mossa őket.

Maximális töltetek

A ruhaneműk mennyiségére vonatkozó útmutatás a mosási programtáblázatokban található.

Általános szabályok:

- **Pamut, lenvászon:** töltsse tele a dobot, de ne tömjön meg túlzottan.
- **Műszál:** csak a dob feléig töltsse meg;
- **Kényes ruhaneműk és gyapjú:** a dob egyharmadáig.

A megadott maximális mennyiséggel optimális víz- és energiafelhasználás érhető el.

Erősen szennyezett ruhanemű esetében csökkentse a megadott mennyiséget.

A ruhaneműk súlya

Az alább felsorolt súlyok csak tájékoztató jellegűek:

Az alább felsorolt súlyok csak tájékoztató jellegűek:	
fürdőköpeny	1200 g
paplanhuzat	700 g
férfimunkaköpeny	600 g
lepedő, férfigipszama	500 g
terítő	250 g
párnahuzat, frottírtörülköző, hálóing, férfi ing	200 g
konyharuha, női alsónemű, terítő, blúz, alsónadrág	100 g

Foltok eltávolítása

Előfordulhat, hogy a makacs foltokat nem lehet csak vízzel és mosószerezrel eltávolítani. Célszerű a mosás előtt külön kezelésnek alávetni őket.

Vér: a még friss foltot hideg vízzel mossa. Ha a folt már megszáradt, áztassa be a ruhát éjszakára speciális mosószert tartalmazó vízbe, majd dörzsölje át benne.

Olajfesték: nedvesítse meg a foltot mosóbenzinnel, majd puha ruhára helyezve itassa fel; ismétlje meg többször a műveletet.

Megszáradt zsirófolt: nedvesítse meg terpentinnel a foltot, majd puha felületre helyezve ujjbegyével, egy pamutanyag segítségével itassa fel.

Rozsdafolt: melegen oldott oxálsóval vagy valamilyen hideg rozsdatisztítóval kezelje. Bánjon óvatosan a régebbi keletű rozsdafoltokkal, mert azok már megtámadták a cellulózszerkezetet, így az anyag könnyen kilyukadhat.

Penészfolt: fehérítőszerrel kezelje, alaposan öblítse ki (csak fehér és nem színesztő színes ruhaneműk esetén).

Fű: enyhén szappanozza be és fehérítőszerrel kezelje (csak fehér és nem színesztő színes ruhaneműk esetén).

Golyóstoll és ragasztó: nedvesítse meg a foltot acetonnal ¹⁾, majd puha ruhára helyezve itassa fel; ismétlje meg.

1) műselymet ne tisztítson acetonnal

Rúzs: a fentiek szerint nedvesítse meg a foltot acetonnal, majd kezelje alkohollal. Az esetlegesen megmaradó nyomokat hipoklorittal tüntesse el.

Vörösbőr: hagyja mosószeres vízben ázni, majd ecet- vagy citromsavval kezelje a foltot, végül öblítse ki. Az esetlegesen megmaradó nyomokat hipoklorittal tüntesse el.

Tinta: a tinta összetételétől függően nedvesítse be előbb acetonnal ¹⁾, majd ecetsavval; a fehér ruhaneműn esetlegesen visszamaradó nyomokat hipoklorittal tisztítsa meg, majd jól öblítse át.

Kátrányfolt: előbb folttisztítóval, alkohollal vagy benzinnel kezelje, majd a végén tisztítópasztával dörzsölje át.

Mosószeres és adalékanyagok

A mosás minősége a mosószer kiválasztásától és helyes adagolásától függ. A helyes adagolás a pazarlás elkerülését és a környezet védelmét jelenti.

Annak ellenére, hogy a mosószeres biodegradálisanak, olyan elemeket is tartalmaznak, amelyek károsítják a természet kényes ökológiai egyensúlyát.

A mosószer kiválasztása függ az anyag fajtájától (kényes, gyapjú, pamut stb.), színétől, a mosás hőfokától és a szennyezettség mértékétől.

Ehhez a mosógéphez valamennyi forgalomban lévő mosószer felhasználható:

- mosópor valamennyi anyagtípushoz
- mosópor finomtextil (max. 60°C-os) és gyapjú mosáshoz
- folyékony mosószeres valamennyi anyagfajtaához, elsősorban az alacsony hőfokú (max. 60°C-os) programokhoz, illetve a csak gyapjú mosására szolgáló speciális mosószeres.

A mosószeret és az esetlegesen alkalmazott adalékanyagokat a mosásprogram kezdete előtt kell a megfelelő rekeszbe önteni.

Ha folyékony mosószeret használ, előmosás **nélküli** programot kell választania. A készülék átforgató rendszere a koncentrált mosószeres optimális felhasználását teszi lehetővé.

Az adalékanyagok mennyiségének megválasztásához kövesse a gyártó útmutatásait, és semmiképpen **ne lépje túl a mosószer-adagoló rekeszben látott "MAX" jelölést**.

Vízkeménységi fok

A víz keménységét az ún. keménységi szint szerint osztályozzák. Erre vonatkozó információt az adott vízműtől vagy az illetékes önkormányzattól lehet kérni.

i Vízlágyítót kell alkalmazni, amikor a víz keménységi foka közepes vagy magas (a II. vízkeménységi fokozattól). Kövesse a gyártó utasításait. Ezután a mosószer mennyiségét mindig az I. vízkeménységi foknak (= lágy) megfelelően lehet beállítani.

Szint	Jellemző	Vízkeménységi fok	
		Német °dH	Francia °T.H.
1	lágy	0-7	0-15
2	közepes	8-14	16-25

Szint	Jellemző	Vízkeménységi fok	
		Német °dH	Francia °T.H.
3	kemény	15-21	26-37
4	nagyon kemény	> 21	> 37

Ápolás és tisztítás

LE KELL VÁLASZTANIA a készüléket az elektromos hálózatról, mielőtt bármilyen tisztítási vagy karbantartási munkát végezne.

Vízköltetés

A használt víz rendszerint tartalmaz vízkövet. Jó elképzelés az, ha időközönként vízlágyítószerrel használja a mosógépben. Alkalmazza ezt bármilyen ruhanemű mosása nélkül, és a vízlágyító gyártójának útmutatásai szerint. Ez segíti a vízkezelési problémák kialakulásának megelőzésében.

Minden mosás után

Hagyja egy ideig nyitva az ajtót. Ez segít megelőzni a penészesedést és a kellemetlen szagok kialakulását a készülék belsejében. Ha a mosás után az ajtót nyitva hagyja, azzal az ajtótmítés védelmét is elősegíti.

Karbantartási mosás

Alacsony hőmérsékletű mosásokkal lehetséges a dob belsejében lévő maradványlerakódások eltávolítása.

Javasoljuk, hogy rendszeresen végezzen karbantartási mosást.

Karbantartási mosás futtatása:

- A dobban nem lehet semmilyen ruhanemű.
- Válassza ki a legmelegebb pamutmosási programot.
- Normál mennyiségű mosószert használjon, ami biológiai tulajdonságokkal rendelkező por legyen.

Külső tisztítás

A készülék külső felületét csak vízzel és szappannal tisztítsa meg, majd törölje alaposan szárazra.



A készülékház tisztításához ne használjon alkoholt, oldószert vagy más hasonló terméket.

Mosószertartó

A mosószertartót rendszeresen tisztítani kell.

1. Erősen húzva vegye ki a mosószertartót.

2. Vegye ki a kondicionáló betétet a közepső rekeszből.
3. Mossa le az összes részt vízzel.
4. Nyomja vissza a kondicionáló betétet, amennyire lehet, hogy szilárdan a helyén legyen.

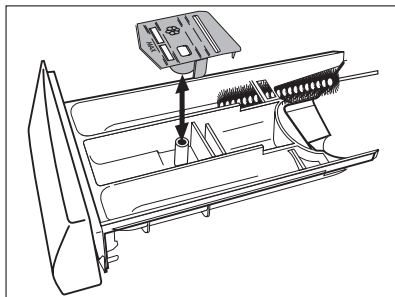

5. Tisztítsa meg kefével a mosógép összes alkatrészét, különösen a mosókamra felső részén található fúvókákat.
6. Illessze a mosószertartót a vezető-sínekre, és tolja be.

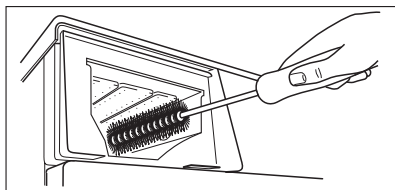

Mosódob

Rozsdásodások alakulhatnak ki a dobban a mosnivalóval bekerülő korrozív hatású tárgyak vagy a vasat tartalmazó csapvíz miatt.



Ne tisztítsa a mosódobot savas vízkőmentesítő szerrel, klórtartalmú súrolószerrel vagy acélgypattal.

1. A dobban lévő rozsdásodásokat rozsdamentes acél tisztítására alkalmas tisztítószerrel távolítsa el.
2. Futtasson le egy mosási ciklust ruhanemű nélkül, hogy eltávolítsa a tisztítószerek esetleges maradványait.

Program: Rövid pamut program maximális hőmérsékleten, és töltsön be kb. 1/4 mérőpohár mosószert.

Az ajtó tömítése

Időről időre ellenőrizze az ajtó körüli tömítést, és vegyen ki minden dolgot a mélyedésekből.

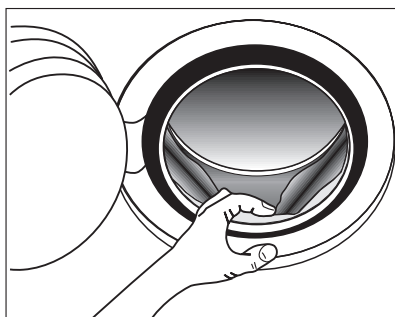

Vízleeresztő szivattyú

A szivattyút ellenőrizni kell rendszeresen és különösen, ha:

- a gép nem vezeti ki a vizet, és/vagy nem centrifugál
- a gépből furcsa zaj hallható a víz ürítése közben, mely a kivezető szivattyút elzáró tárgyak jelenlétének tudható be, mint biztosítótűk, érmék stb.

A következők szerint járjon el:

1. Húzza ki a villásdugót az aljzatból.
2. Szükség esetén várja meg, amíg a víz kihűl.
3. Nyissa ki a szivattyúnál lévő ajtót.

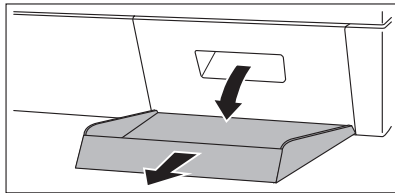

4. Helyezzen egy edényt a szivattyú alá, amelybe a gépből távozó víz folyhat.
- 5.

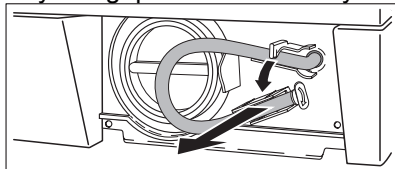

Akassza ki a vízvezető csövet, tegye az edénybe, és vegye le róla a dugófedelelet.

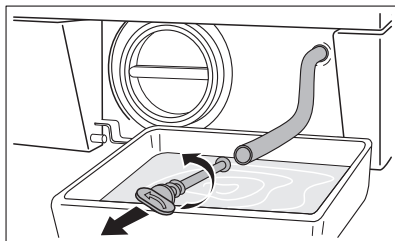

6. Amikor már nem folyik belőle víz, csavarja ki és vegye ki a szivattyút. Tartson kéznél egy ruhát, amivel felitathatja a vizet, amely a szivattyú kiemelésekor távozhat a gépből.

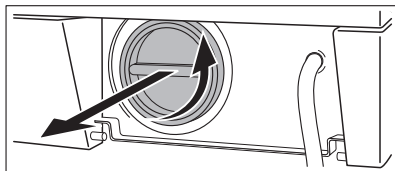

- 7.

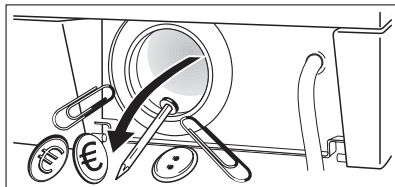

Távolítsa el a szivattyúhoz esetleg hozzátapadt tárgyakat a szivattyú megforgatásával.

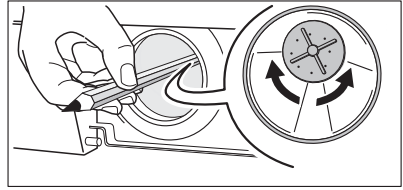

8. Tegye vissza a dugót a vészhelyzetben üritésre használt csőre, majd az utóbbit akassza vissza a helyére.

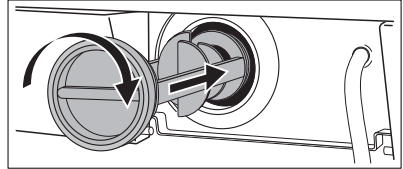

9. Csavarja vissza teljesen a szivattyút.
10. Csatolja be a szivattyúnál lévő ajtót.



VIGYÁZAT

Amikor a készülék használatban van, a kiválasztott programtól függően, forró víz lehet a szivattyúban. Soha ne távolítsa el a szivattyú fedelét mosási ciklus alatt, mindig várjon, amíg a készülék befejezte a ciklust, és kiürítették. Amikor visszahelyezi a fedelet, győződjön meg arról, hogy megfelelően rászorította, és így nincs szivárgás, és kisgyermek nem tudja azt eltávolítani.

A vízbevezető szűrő tisztítása

Ha azt észleli, hogy a mosógép nem vesz fel vizet a mosáshoz, ellenőrizze, hogy nem záródott-e el a befolyócső szűrője.

1. Zárja el a vízcsapot.
2. Csavarja le a csövet a csapról.
3. Tisztítsa meg a csőben lévő szűrőt egy kemény sörtéjű kefével.
4. Csavarja vissza a csövet a csapra.

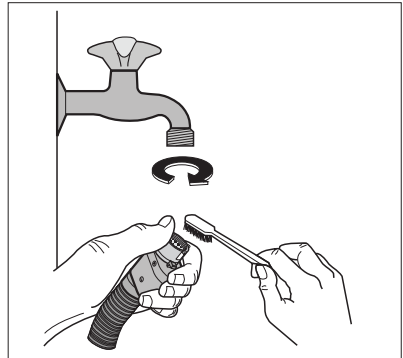

Fagyveszély

Ha a gépet olyan helyen állították fel, ahol a hőmérséklet $0\text{ }^{\circ}\text{C}$ alá süllyedhet, a következők szerint járjon el:

1. Zárja el a vízcsapot, és csavarja le a befolyócsövet a csapról;
2. Helyezze a szivattyú kivezető csövének a végét és a befolyócső végét a padlózatra elhelyezett edénybe, és vezesse ki a vizet;
3. Csavarja vissza a befolyócsövet, és helyezze vissza a helyére a szivattyú kivezető csövet, ügyelve arra, hogy lezárja az erre szolgáló dugóval.

Ezen műveletek elvégzésével a mosógépben maradt víz kifolyik, ezzel elkerülhető a jégképződés, és így a készülék károsodása. Amikor ismét üzembe helyezi a gépet, győződjön meg arról, hogy a környezeti hőmérséklet meghaladja a 0 °C-ot.

Víz kiürítése szükség esetén

Ha a gép nem üríti ki a vizet, a következőket kell tenni:

1. Húzza ki a dugót a konnektorból.
2. Zárja el a vízcsapot.
3. Szükség esetén várja meg, amíg a mosóvíz kihűl.
4. Nyissa ki a szivattyúnál lévő ajtót.
5. Tegyen egy edényt a padlózatra, és helyezze bele a kivezető cső végét. Vegye le róla a dugót. A víz a gravitáció miatt belefolyik az edénybe. Amikor az edény megtelik, tegye vissza a sapkát a csőre. Ürítse ki az edényt. Addig ismétlje ezt az eljárást, amíg még folyik víz a gépből.
6. Ha szükséges, a fent leírt módon tisztítsa meg a szivattyút.
7. Tegye vissza a dugót, és akassza vissza a kivezető csövet;
8. Csavarja vissza a szivattyút, és csukja be az ajtót.

Mit tegyek, ha...

Bizonyos problémák az egyszerű karbantartás hiánya vagy mulasztások miatt következnek be, ezek szerelő kihívása nélkül is könnyen orvosolhatók. Kérjük, a helyi szerviz megkeresése előtt végezze el az alább felsorolt ellenőrzéseket. Előfordulhat, hogy a gép működése közben a **7** gomb sárga jelzőfénye villogni kezd, és a következő riasztási kódok egyike megjelenik a kijelzőn, és ezzel egy időben hangjelzés hallható 20 másodpercenként, jelezve, hogy a gép nem működik:

- **E10** : baj van a vízellátással
- **E20** : baj van a víz elvezetésével
- **E40** : nyitott ajtó
- **EFO** : Túlsordulásgátló rendszer bekapcsol

A probléma megszüntetését követően nyomja meg a **7** gombot a program újraindításához. Ha a probléma az összes ellenőrzés után is fennáll, forduljon a lakhelye szerinti szakszervizhez.

Probléma	Lehetséges ok/Megoldás
<p>A mosógép nem indul el:</p>	<p>Az ajtó nincs becsukva. <i>E40</i></p> <ul style="list-style-type: none"> • Zárja be jól az ajtót. <p>A dugó nem megfelelően van beillesztve a hálózati aljzatba.</p> <ul style="list-style-type: none"> • Illessze a csatlakozódugót a hálózati aljzatba. <p>Nincs feszültség a hálózati aljzatban.</p> <ul style="list-style-type: none"> • Ellenőrizze lakásának elektromos hálózatát. <p>A fő olvadóbiztosíték kiégett.</p> <ul style="list-style-type: none"> • Cserélje ki a biztosítékot. <p>A programválasztó nincs megfelelően beállítva, és nem nyomta meg a 7 gombot.</p> <ul style="list-style-type: none"> • Forgassa el a programválasztót, és nyomja meg a 7 gombot ismét. <p>Késleltetett indítás lett kiválasztva.</p> <ul style="list-style-type: none"> • Ha a ruhaneműt azonnal ki kell mosni, törölje a késleltetett indítást. <p>A gyermekzár be van kapcsolva.</p> <ul style="list-style-type: none"> • Kapcsolja ki az eszközt.
<p>A gép nem szív be vizet:</p>	<p>A vízcsap el van zárva. <i>E10</i></p> <ul style="list-style-type: none"> • Nyissa ki a vízcsapot. <p>A befolyócső összenyomódott vagy megtört. <i>E10</i></p> <ul style="list-style-type: none"> • Ellenőrizze a befolyócső csatlakozását. <p>Eltömődött a befolyócső szűrője. <i>E10</i></p> <ul style="list-style-type: none"> • Tisztítsa meg a befolyócső szűrőjét. <p>Az ajtó nincs jól becsukva. <i>E40</i></p> <ul style="list-style-type: none"> • Zárja be jól az ajtót.
<p>A gép vizet vesz fel, majd rögtön ki is üríti:</p>	<p>A kifolyócső vége túl alacsonyan van.</p> <ul style="list-style-type: none"> • Olvassa el "A víz leeresztése" fejezet idevonatkozó bekezdését.
<p>A gép nem ereszti le a vizet, és/vagy nem centrifugál:</p>	<p>A kifolyócső összenyomódott vagy megtört. <i>E20</i></p> <ul style="list-style-type: none"> • Ellenőrizze a kifolyócső csatlakozását. <p>Eldugult a lefolyó szűrője. <i>E20</i></p> <ul style="list-style-type: none"> • Tisztítsa meg a leeresztő szűrőt. <p>Olyan opció vagy program került kiválasztásra, amely a dobban maradó vízzel fejeződik be, vagy amely kihagyja az összes centrifugálási fázist.</p> <ul style="list-style-type: none"> • Válassza az üritési vagy a centrifugálási programot. <p>A ruhanemű nem egyenletesen oszlik el a dobban.</p> <ul style="list-style-type: none"> • Rendezze el a ruhaneműt.

Probléma	Lehetséges ok/Megoldás
Víz van a padlózaton:	<p>Túl sok mosószert vagy nem megfelelő mosószert használ a mosáshoz (túl sok hab keletkezik).</p> <ul style="list-style-type: none"> • Csökkentse a mosószer mennyiségét, vagy használjon másikat. <p>Ellenőrizze, hogy nem szivárog-e a befolyócső valamelyik illesztéke. Nem mindig lehet könnyen meglátni, hogy folyik-e a víz a csövön; ellenőrizze, hogy nedves-e a cső.</p> <ul style="list-style-type: none"> • Ellenőrizze a befolyócső csatlakozását. <p>Megsérült a befolyócső vagy a kifolyócső.</p> <ul style="list-style-type: none"> • Cserélje ki egy újjal. <p>A szűrőre a tisztítás után nem tették vissza a sapkát, vagy a szűrőt nem megfelelően csavarták be.</p> <ul style="list-style-type: none"> • Illessze vissza a vérszűrítő dugaszt a szűrőbe, vagy csavarja be teljesen a szűrőt.
A mosás eredménye nem kielégítő:	<p>Túl kevés vagy nem megfelelő mosószert használt.</p> <ul style="list-style-type: none"> • Növelje a mosószer mennyiségét, vagy használjon másikat. <p>Mosás előtt nem kezelte a makacs foltokat.</p> <ul style="list-style-type: none"> • Használjon a kereskedelemben kapható termékeket a makacs foltok kezeléséhez. <p>Nem a megfelelő hőfokot állította be.</p> <ul style="list-style-type: none"> • Ellenőrizze, hogy a megfelelő hőmérsékletet választotta-e. <p>Túl nagy mennyiségű ruhát tett a gépbe.</p> <ul style="list-style-type: none"> • Csökkentse a ruhatöltetet.
Nem nyílik ki az ajtó:	<p>A program még mindig fut.</p> <ul style="list-style-type: none"> • Várja meg a mosási ciklus végét. <p>Az ajtózárra még nem oldott ki.</p> <ul style="list-style-type: none"> • Várjon, amíg a 9.5 jel ki nem alszik. <p>Víz van a dobban.</p> <ul style="list-style-type: none"> • Válassza az ürítés vagy a centrifugálás programot a víz kiürítéséhez.

Probléma	Lehetséges ok/Megoldás
<p>A gép vibrál vagy zajos:</p>	<p>A szállításhoz használt csavarokat vagy csomagolást nem távolította el.</p> <ul style="list-style-type: none"> Ellenőrizze, hogy a készülék üzembe helyezése megfelelő-e. <p>Nem állította be egyenlő magasságra a lábakat</p> <ul style="list-style-type: none"> Ellenőrizze, hogy a készülék szintezése megfelelő-e. <p>A ruhanemű nem egyenletesen oszlik el a dobban.</p> <ul style="list-style-type: none"> Rendezze el a ruhaneműt. <p>Lehet, hogy túl kis mennyiségű ruhanemű van a dobban.</p> <ul style="list-style-type: none"> Helyezzen be több ruhaneműt.
<p>Későn indul a centrifugálás, illetve a gép egyáltalán nem centrifugál:</p>	<p>Az elektronikus kiegyensúlyozó rendszer megszakította a centrifugálást, mert a ruhanemű egyenetlenül oszlott el a dobban. A ruhanemű a dob ellenkező irányba forgásával kerül egyenletes elosztásra. Lehet, hogy a dob többszöri ilyen irányú forgására van szükség ahhoz, hogy az egyensúly visszaálljon, és rendes centrifugálás induljon be. Ha néhány perc elteltével sem oszlik el megfelelően a ruhanemű, akkor a gép nem végzi el a centrifugálást.</p> <ul style="list-style-type: none"> Lehetséges, hogy a ruhatöltet túl kicsi, tegyen be további darabokat, kézzel rendezze el újra a töltetet, majd válassza ki a centrifugálás programot.
<p>A gép szokatlan zajt bocsát ki:</p>	<p>A gépbe szerelt motor más hagyományos motortípusokhoz képest szokatlan zajt ad ki. Ez az új típusú motor lágyabb indítást biztosít, a ruhaneműt pedig egyenletesebben osztja el centrifugálás közben a dobban, ugyanakkor pedig fokozott stabilitást kölcsönöz a gépnek.</p>
<p>Nem látható víz a dobban:</p>	<p>A modern technológián alapuló mosógépek rendkívül hatékonyan üzemelnek, nagyon kevés vizet használnak fel, ami nem befolyásolja a teljesítményüket.</p>
<p>A kijelzőn a <i>EFO</i> riasztási kód látható:</p>	<p>A túlsordulásgátló rendszer bekapcsolt.</p> <ul style="list-style-type: none"> Válassza le a készüléket, és forduljon a szervizhez

Ha nem sikerül kijavítania vagy meghatározni a problémát, forduljon szakszervizhez. A telefonálás előtt jegyezze fel a gép típusát, gyári számát és a vásárlás időpontját, mert ezeket a szakszerviz kérni fogja Öntől.

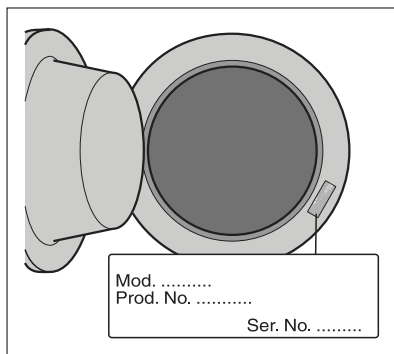

Műszaki adatok

Méretek	Szélesség Magasság Mélység	60 cm 85 cm 63 cm
Elektromos csatlakoztatás Feszültség - Összteljesítmény - Biztosíték	Az elektromos csatlakoztatásra vonatkozó információk a készülék ajtajának belső szélén lévő adattáblán található.	
Hálózati víznyomás	Minimum Maximum	0,05 MPa 0,8 MPa
Maximális töltet	Pamut	8 kg
Centrifugálási sebesség	Maximum	1400 fordulat/perc

Fogyasztási értékek

Program	Energiafogyasztás (kWh)	Vízfelhasználás (liter)	Program időtartama (perc)
Fehér pamut 95°	2.5	62	A programok időtartamára vonatkozóan, kérjük, nézze meg a kezelőpanel kijelzőjét.
Pamut 60°	1.7	63	
Pamut ECO 60° ¹⁾	1.20	57	
Pamut 40°	0.97	62	
Műszál 40°	0.55	51	
Kímélő 40°	0.54	67	
Gyapjú/Kézi mosás 30°	0.3	64	

1) A "Pamut Eco" 60 °C-on 8 kg töltettel az energiatakarékosági címkén szereplő adatok referenciaprogramja az EGK 92/75 sz. szabványának megfelelően.



A táblázatban látható energiafogyasztási adatok csupán tájékoztató jellegűek, azok a mosásra váró ruha mennyiségétől, típusától, a víz alaphőmérsékletétől és a környezeti hőmérséklettől függően változhatnak.

Szerelési útmutató

Üzembe helyezés

Kicsomagolás

A készülék használata előtt távolítsa el a szállításhoz használt csavarokat és a csomagolóanyagot.

Javasoljuk, hogy minden szállításhoz használt eszközt őrizzen meg esetleges későbbi szállítások idejére.

1. Miután eltávolított minden csomagolást, óvatosan fektesse a gépet a hátlapjára, és távolítsa el a mosógép alján található polisztirol blokkot.

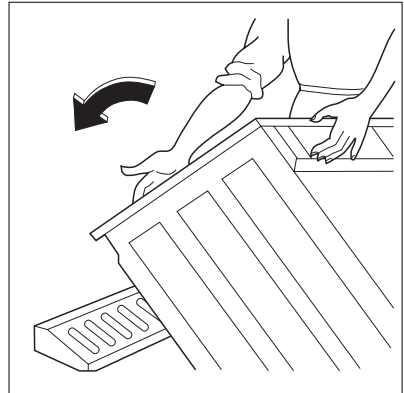

2. Vegye ki a hálózati tápkábelt és a kifolyócsövet a készülék hátlapján lévő csőtartókból.

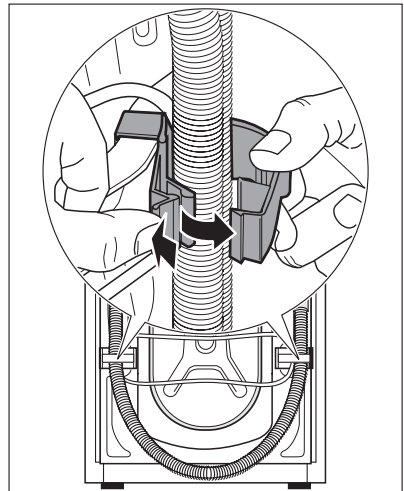

3. Csavarja ki a három csavart a mosógéphez mellékelt kulccsal.

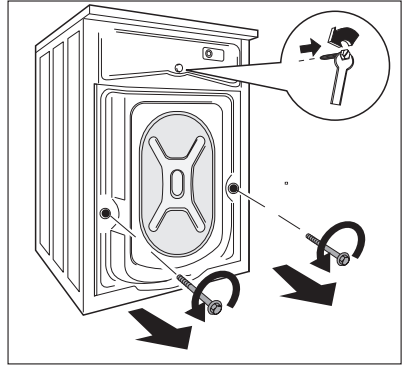

4. Csúsztassa ki az ott található műanyag távtartókat.

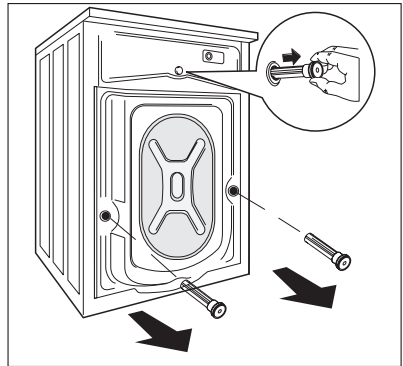

5. Nyissa ki a kerek ajtót, vegye ki a befolyócsövet a dobból, és távolítsa el a polisztirolelembet, amely az ajtó tömítésére van ragasztva.

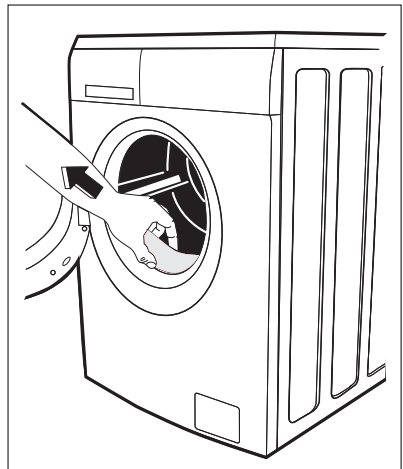

6. Dugaszolja be a kisebb felső lyukat és a két nagyot a megfelelő műanyag dugaszokkal, amelyek a kezelési kézikönyvet tartalmazó zacskóban vannak.
7. Csatlakoztassa a befolyócsövet a "Vízellátás" c. részben leírtaknak megfelelően.

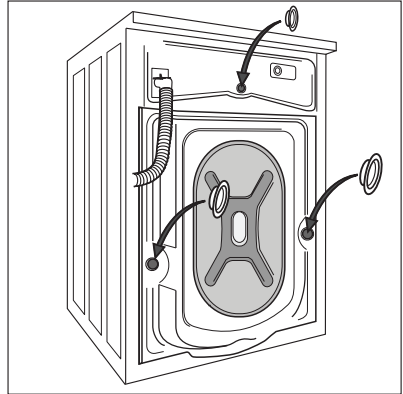

Elhelyezés és vízszintezés

A gépet egy kemény, egyenes padlófelületen kell elhelyezni.

Győződjön meg arról, hogy a gép körül a levegő áramlását ne akadályozza szőnyeg, padlószőnyeg stb.

Mielőtt kis csempékre helyezné, fektessen le egy gumiszőnyeget.

Ne próbálja meg úgy kiegyenlíteni a padlózat esetleges egyenetlenségeit, hogy a gép alá kartont, fát vagy hasonló anyagokat helyez.

Ha a készüléket mindenképpen egy gáztűzhely vagy egy széntüzelésű kályha közelében kell elhelyezni, egy olyan szigetelő panelt kell elhelyezni a két készülék közé, amelynek a tűzhely vagy a kályha felé néző oldalát alumíniumfólia borítja.

A készüléket tilos olyan helyen üzembe helyezni, ahol a hőmérséklet 0°C alá csökkenhet.

A befolyócsövön és a kifolyócsövön nem lehetnek törések.

Kérjük, győződjön meg arról, hogy a készülék beszerelése után könnyen hozzáférhető a szervizszakember számára, ha javításra lenne szükség.

Vízszintezze be gondosan a gépet a szabályozható lábak be- vagy kicsavarásával. Ne helyezzen a gép alá kartont, fát vagy hasonló anyagot a padlózat esetleges szinteltéréseinek a kiegyenlítésére.

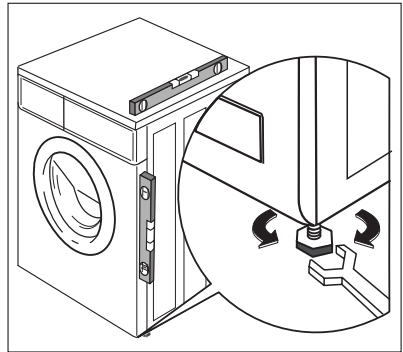

Vízellátás

Egy befolyócső mellékelve van, és az a mosógép dobjában található.

A készüléket a hidegvíz-vezetékhez kell csatlakoztatni.

Ne használja a korábbi mosógépről származó befolyócsövet a vízvezetékhez való csatlakozásra.

1. Nyissa ki a kerek ajtót, és vegye ki a befolyócsövet.
2. Csatlakoztassa a csövet a csatlakozóelemmel a mosógéphez.



Ne helyezze el a befolyócsövet lefelé. A vízcsap helyzetétől függően a csövet balra vagy jobbra szögben vezesse el.

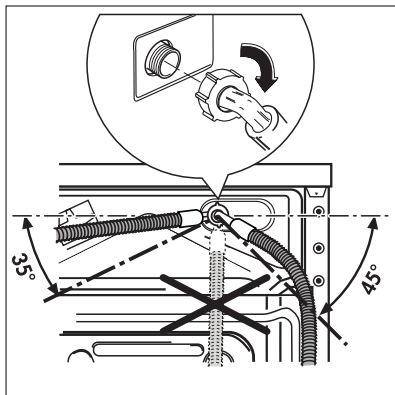

3. A szorítógyűrű meglazításával állítsa be helyesen a csövet. Miután beállította a befolyócsövet, ügyeljen arra, hogy megszorítsa ismét a szorítógyűrűt a szivárgások megelőzése érdekében.
4. Csatlakoztassa a befolyócsövet egy 3/4"-os csavarmentes csaphoz. Mindig a készülékhez mellékelt csövet használja.

A befolyócsövet nem szabad meghosszabbítani. Ha a cső túl rövid lenne, és nem óhajtja a csapot áthelyezni, egy másik, erre a célra szolgáló hosszabb, komplett csövet kell venni.

Az üzembe helyezést a helyi vízügyi és építési szabályozások előírásainak megfelelően kell elvégezni. Nézze meg a készülék biztonságos üzemeltetéséhez szükséges minimális víznyomást a "Műszaki adatok" című fejezetben.

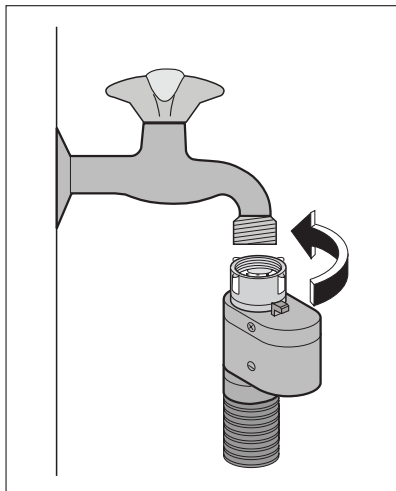

Aquastop eszköz

A befolyócső aquastop eszközzel van felszerelve, amely védelmet nyújt a csőből való vízszivárgás okozta károk ellen, amely szivárgások a cső természetes elöregedése miatt alakulhatnak ki. Ezt a hibát egy piros szektor jelzi az "A" ablakban. Amennyiben ez történik, zárja el a vízcsapot, és forduljon a szervizközponthoz, hogy cseréeljék ki a csövet.

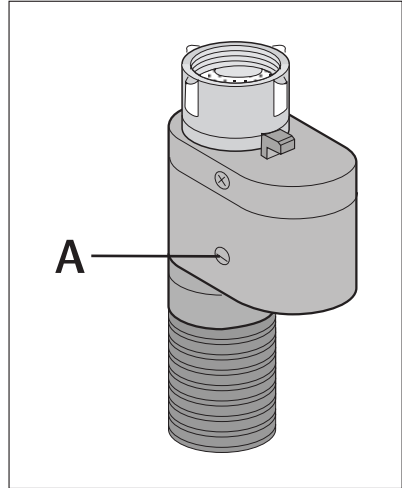

Vízkievezetés

A kifolyócsövet három különböző módon lehet elhelyezni:

1. **A mosdókagyló szélére helyezve a géphez mellékelt műanyag könyökcső segítségével.**

Ez esetben fontos, hogy a cső meghajlított része vízleeresztés közben ne csússzon le a peremről.

Ennek érdekében a csaphoz vagy a falhoz rögzítheti azt (például egy darab spárgával).

2. **A mosdókagyló kivezetésének egyik leágazásához csatlakoztatva.** Ennek a leágazásnak a szagelzáró fölött kell elhelyezkednie oly módon, hogy a cső könyök része legalább 60 cm-re legyen a talajtól.
3. **Vízlefolyó hálózatra**, ahol a bekötésnek legalább 60 és legfeljebb 90 cm magasan kell elhelyezkednie.

A kifolyócső végének mindig levegőznie kell, azaz a lefolyócső belső átmérőjének meg kell haladnia a kifolyócső külső átmérőjét.

A kifolyócsövön nem lehetnek törések.

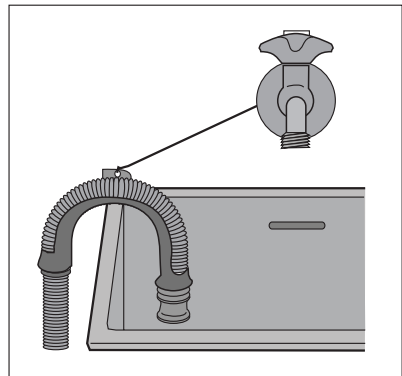

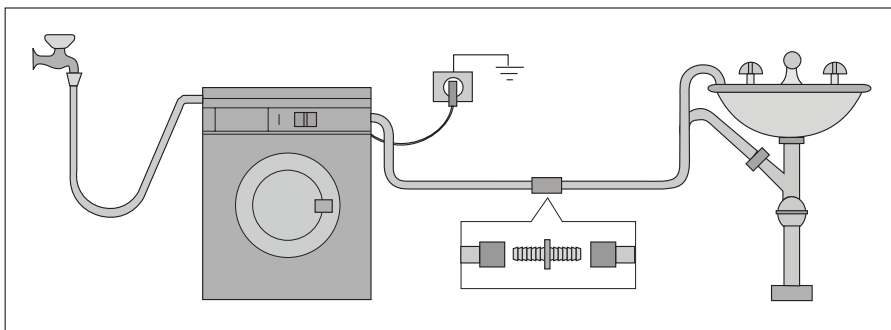

A kifolyócső hossza nem haladhatja meg a maximális 4 métert. További kifolyócsövet és illesztőelemet a helyi szervizben szerezhet be.

Elektromos csatlakoztatás

Az elektromos csatlakoztatásra vonatkozó információk a készülék ajtajának belső szélén lévő adattáblán található.

Ellenőrizze, hogy lakóhelyének hálózata alkalmas-e a szükséges maximális terhelés elviselésére, figyelembe véve a többi használatban lévő készüléket is.



VIGYÁZAT

A gépet földelt aljzathoz csatlakoztassa!



VIGYÁZAT

A gyártó semminemű felelősséget nem vállal a fenti biztonsági szabályok be nem tartásából adódó károk, illetve sérülések esetén.



VIGYÁZAT

Az elektromos kábel a gép üzembe helyezése után legyen könnyen hozzáférhető.



VIGYÁZAT

Amennyiben a tápvezetéket ki kell cserélni, azt egy szakszerviznek kell elvégeznie.

Környezetvédelmi tudnivalók

A terméken vagy a csomagoláson található  szimbólum azt jelzi, hogy a termék nem kezelhető háztartási hulladékként. Ehelyett a terméket el kell szállítani az elektromos és elektronikai készülékek újrahasznosítására szakosodott megfelelő begyűjtő helyre. Azzal, hogy gondoskodik ezen termék helyes hulladékba helyezéséről, segít megelőzni azokat, a környezetre és az emberi egészségre gyakorolt potenciális kedvezőtlen következményeket, amelyeket ellenkező esetben a termék nem megfelelő hulladékkezelése

okozhatna. Ha részletesebb tájékoztatásra van szüksége a termék újrahasznosítására vonatkozóan, kérjük, lépjen kapcsolatba a helyi önkormányzattal, a háztartási hulladékok kezelését végző szolgálattal vagy azzal a bolttal, ahol a terméket vásárolta.

Csomagolóanyagok

A  jelzéssel ellátott anyagok újrahasznosíthatók.

>PE<=polietilén

>PS<=polisztirol

>PP<=polipropilén

Annak érdekében, hogy újrahasznosításra kerüljenek, a megfelelő helyre (vagy tartályokba) kell őket elhelyezni.

Környezetvédelmi tanácsok

Ha takarékoskodni szeretne a vízzel, energiával, és hozzá szeretne járulni a környezet védelméhez, az alábbi ötleteket ajánljuk a figyelmébe:

- A normál szennyezettségű ruhaneműt előmosás nélkül is kimoshatja, mert így mosószer, vizet és időt takarít meg (és egyben védi a környezetet!).
- A gép gazdaságosabban üzemel, ha teljesen meg van töltve.
- Megfelelő előkezeléssel a foltok és a korlátozott mértékű szennyezettség eltüntethetők; a ruhanemű ekkor alacsonyabb hőfokon is kimosható.
- A mosószer a víz keménységi foka, a szennyezettség mértéke és a mosni kívánt ruhanemű mennyisége szerint adagolja.

www.electrolux.com



www.aeg-electrolux.hu