

LAVAMAT 74850 - 76850



Használati
útmutató

Mosógép

Üdvözljük az Electrolux világában

Köszönjük, hogy ezt a kiváló minőségű terméket választotta az Electroluxtól, mely reményeink szerint sok örömet okoz majd Önnek. Az Electrolux célja, hogy minőségi termékek széles választékát kínálja, amely kényelmesebbé teszi az Ön életét. Az útmutató borítóján néhány példát is talál erre. Kérjük, szánjon rá néhány percet, és tanulmányozza át ezt az útmutatót, hogy élvezhesse az új készülék előnyeit. Mi annyit ígérhetünk, hogy ez a készülék könnyű kezelhetősége révén meg fogja könnyíteni mindennapjait. Sok szerencsét!

A kézikönyvben az alábbi szimbólumokat használjuk:



Személyes biztonságát érintő fontos információk és a készülék károsodásának elkerülését célzó információk



Általános információk és tippek



Környezetvédelmi információk

Tartalomjegyzék

Kezelési útmutató	6
Biztonsági információk	6
Termékleírás	10
Mosószer tartó	10
Kezelőpanel	11
Kijelző	11
Első használat	12
Személyreszabás	12
Hangjelzés	12
Gyermekbiztonsági zár	12
Napi használat	13
A ruhanemű behelyezése	13
A mosószer és az öblítőszer adagolása	13
A kívánt program kiválasztása	14
A hőfok beállítása	14
A Centrifugálási sebesség, az Öblítőstop vagy a Halk ciklus funkció kiválasztása	15
Programopció gombok	16
Az Előmosás opció kiválasztása	16
A Folt opció kiválasztása	16
Az Érzékeny opció kiválasztása	17
Az Extra öblítés opció kiválasztása	17
A Gyors opció kiválasztása	17
Kijelző	18
A Start/Szünet választása	19
A Késleltetett indítás kiválasztása	19
Programfutás kijelző	20
Opció vagy futó program módosítása	20

Program megszakítása	21
Program törlése	21
Az ajtó nyitása a program indítása után	21
A program végén	21
Mosási programok	22-25
<hr/>	
Programokkal kapcsolatos adatok	26-27
<hr/>	
Mosási tanácsok	28
<hr/>	
Szétválogatás	28
Hőfok	28
Teendők a ruhaneműk behelyezése előtt	28
Maximális töltetek	29
A ruhaneműk súlya	29
Foltok eltávolítása	30
Mosószeres és adalékanyagok	30
A felhasznált mosószer mennyisége	31
Vízkeménységi fok	31
Az anyagok kezelésére vonatkozó nemzetközi jelrendszer	33
<hr/>	
Ápolás és tisztítás	34
Vízkötlénítés	34
Minden mosás után	34
Külső tisztítás	34
Mosószerartó	34
Vízleeresztő szivattyú	35
Befolyócső szűrője	36
Fagy elleni óvintézkedések	37
Víz kiürítése szükség esetén	37
Ha valami nem működik	38
<hr/>	
Műszaki adatok	42
<hr/>	
Fogyasztási értékek	43
<hr/>	

Üzembe helyezés	44
Kicsomagolás	44
Elhelyezés és vízszintezés	46
Vízellátás	46
Aquastop eszköz	47
Vízkievezetés	47
Villamos csatlakoztatás	48
Környezetvédelmi tudnivalók	49
Csomagolóanyagok	49
Régi készülék	49
Környezetvédelmi tanácsok	49
Jótállás	50
Vevőszolgálati központok	52

Kezelési útmutató

Biztonsági információk

Az első használat előtt

- Az AEG/ELECTROLUX készülékek biztonsága megfelel az ágazati szabványoknak és a készülékek biztonságára vonatkozó jogszabályi követelményeknek. Ugyanakkor gyártóként magunkra nézve kötelezőnek érezzük, hogy a következő biztonsági megjegyzéseket rendelkezésére bocsássuk. A készülék üzembe helyezése és használata előtt figyelmesen el **KELL** olvasnia a biztonsági szabályokat.
- Nagyon fontos, hogy ezt a Kezelési útmutatót elérhető helyen tartsa, hogy szükség esetén mindig a rendelkezésére álljon. Amennyiben a készüléket eladja vagy átadja egy másik tulajdonosnak, vagy amennyiben elköltözik a lakásból, és a készüléket otthagyja, soha ne feledje mellékelni az útmutatót a készülékhez, hogy az új tulajdonos megismerkedhessen a készülék működésével és a vonatkozó figyelmeztetésekkel.
- A készülék üzembe helyezése és használata előtt figyelmesen el **KELL** olvasnia a biztonsági szabályokat.
- Mielőtt először nekikezdene, ellenőrizze a készüléket, hogy nem történt-e valamilyen sérülés a szállítás során. Soha ne csatlakoztasson sérült készüléket. Ha egyes részei megsérültek, forduljon a szállítóhoz.
- Ha a készüléket télen szállítják ki, amikor a hőmérséklet fagypont alatt van: Tárolja a mosógépet szobahőmérsékleten 24 óráig az első használat előtt.

Általános biztonság

- Vesélyes megváltoztatni a műszaki jellemzőket vagy megkísérelni a termék bármilyen módon történő módosítását.
- Magas hőmérsékleten történő mosás során az ajtó üvege felmelegszik. Ne nyúljon hozzá.
- Ügyeljen rá, hogy kisebb háziállatok ne kerüljenek a mosógép dobjába. Ennek elkerülése érdekében, kérjük, használat előtt ellenőrizze le a dobot.
- Bármilyen tárgy, mint például pénzérmék, biztosítótűk, tűk, csavarok, kövek vagy más kemény, éles anyagok komoly károkat okozhatnak, és nem szabad azokat a gépbe tenni.
- Csak a gyártó által javasolt mennyiségű öblítőszeret és mosószeret használjon. A túlzott használat kárt okozhat a ruhaneműben. Kövesse a

gyártó mennyiségi ajánlásait.

- A kisméretű ruhadarabokat - mint például zokni, harisnya, mosható öv stb. - mosózsákba vagy párnahuzatba téve mossa, nehogy azok a dob és az üst közé kerülhessenek.
- Ne használja a mosógépet halcsontot tartalmazó darabok, nem szegett vagy szakadt anyagok mosására.
- A készüléket mindig válassza le a hálózatról, és zárja el a vízellátást használat, tisztítás és karbantartás után.
- Semmilyen körülmények között ne kísérelje meg saját maga megjavítani a készüléket. A szakszerűtlen beavatkozás személyi sérülést vagy komoly működési problémákat okozhat. Forduljon szakszervizhez. Mindig ragaszkodjon eredeti pótalkatrészek felhasználásához.

Üzembe helyezés

- Kicsomagoláskor ellenőrizze, hogy nem sérült-e meg a gép. Kétség esetén ne helyezze működésbe, hanem forduljon a szakszervizhez.
- Használat előtt minden csomagolóanyagot és szállítási rögzítőcsavart el kell távolítani. Súlyos károk keletkezhetnek a gépben vagy a berendezési tárgyakban, ha ezt nem tartja be. Lásd a felhasználói kézikönyv vonatkozó fejezetét.
- A készülék üzembe helyezése után ellenőrizze, hogy az ne nyomja az elektromos tápvezetékét, a befolyócsövet és a kifolyócsövet, illetve ne álljon azokon.
- Ha a gépet padlószőnyegre helyezi, úgy állítsa be a lábakat, hogy a levegő szabadon áramoljon.
- Mindig bizonyosodjon meg arról, hogy nincs vízszivárgás a tömlőknél és azok csatlakozásainál a beszerelés után.
- Ha a készüléket fagynak kitett helyen helyezi üzembe, kérjük, olvassa el a **“Fagyveszély”** c. fejezetet.
- A készülék üzembe helyezéséhez szükséges minden vízvezeték-szerelési munkát szakképzett vízvezeték-szerelőnek vagy kompetens személynek kell elvégeznie.
- A készülék üzembe helyezéséhez szükséges minden villanyszerelési munkát szakképzett villanyszerelőnek vagy kompetens személynek kell elvégeznie.

Használat

- Ezt a gépet háztartási célú használatra tervezték. Ne használja más célra, mint amire való.
- Csak gépi mosásra alkalmas termékeket mosson. Kövesse az egyes ruhaneműn feltüntetett mosási útmutatót.
- Ne töltsen túl a készüléket. Lásd a felhasználói kézikönyv vonatkozó fejezetét.
- Mosás előtt ellenőrizze, hogy minden zseb üres, a gombok és zipzárok zárva vannak. Kerülje a kirojtosodott vagy szakadt ruhadarabok mosását, és mosás előtt kezelje a foltokat (festék, tinta, rozsda és fű). Merevített melltartókat TILOS mosógépben mosni.
- Ne mosson a mosógépben olyan ruhadarabokat, amelyek illékony benzintermékekkel érintkeztek. Amennyiben illékony tisztítófolyadékokat használt, ügyelni kell arra, hogy a folyadék eltávozzon a ruhadarabból, mielőtt a gépbe helyezné.
- A dugót sohasem a vezetéknél, hanem magánál a dugónál fogva húzza ki az aljzatból.
- Soha ne használja a mosógépet, ha a hálózati tápkábel, a kezelőpanel, a munkafelület vagy a lábazat oly módon sérült, hogy a készülék belseje szabadon hozzáférhető.

Gyermekbiztonság

- A készülék kialakítása nem olyan, hogy azt csökkent fizikai, értelmi vagy mentális képességű, illetve megfelelő tapasztalatok és ismeretek híján lévő személy (beleértve a gyermekeket is) használhassa, hacsak a biztonságáért felelős személy nem biztosít számára felügyeletet és útmutatást a készülék használatára vonatkozóan.
- Ezt a mosógépet nem arra szánták, hogy kisgyermekek vagy fogyatékkal élő személyek felügyelet nélkül használják.
- Gondoskodni kell a kisgyermekek felügyeletéről annak biztosítása érdekében, hogy ne játszanak a készülékkel.
- A csomagolóanyag egyes részei (pl. fólia, polisztirol) veszélyesek lehetnek a gyermekek számára. Fulladásveszély áll fenn! Tartsa azokat távol a gyermekektől.
- A mosószeret zárja el a gyermekek elől és tartsa biztonságos helyen.

- Ügyeljen rá, hogy háziállatok vagy gyermekek ne kerüljenek a mosógép dobjába. Ennek elkerülése érdekében a mosógép különleges funkcióval rendelkezik. A készülék elindításához (lenyomás nélkül) forgassa el az ajtó belsejében lévő gombot az óramutató járásával megegyező irányban addig, amíg a vájat vízszintesbe nem kerül. Ha szükséges, használjon érmét. A készülék leállításához és az ajtó ismételt bezárásának lehetővé tétele érdekében forgassa el a gombot az óramutató járásával ellenkező irányban addig, amíg a vájat vízszintesbe nem kerül.

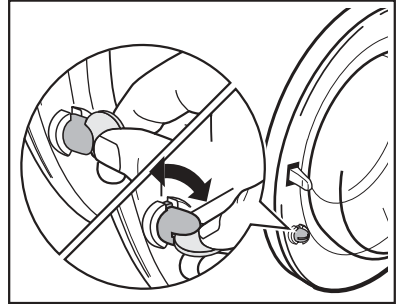

Termékleírás

Új készüléke a víz, az energia és a mosószer gazdaságos felhasználása révén a modern ruhanemű-kezelés minden követelményének megfelel.

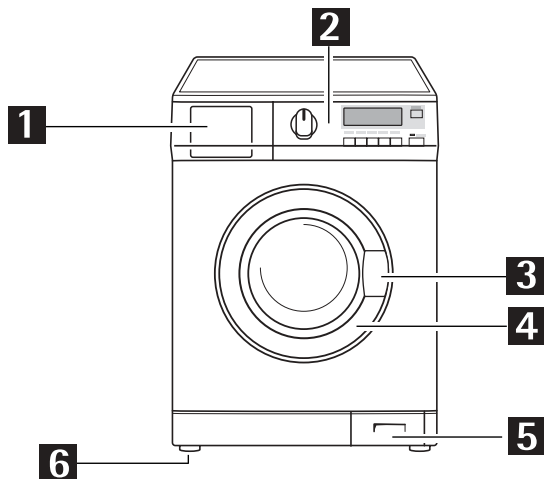

1 Mosószertartó

2 Kezelőpanel

3 Ajtófogantyú

4 Adattábla

5 Vízeeresztő szivattyú

6 Három szabályozható láb

A bal oldali hátsó láb automatikus

Mosószertartó

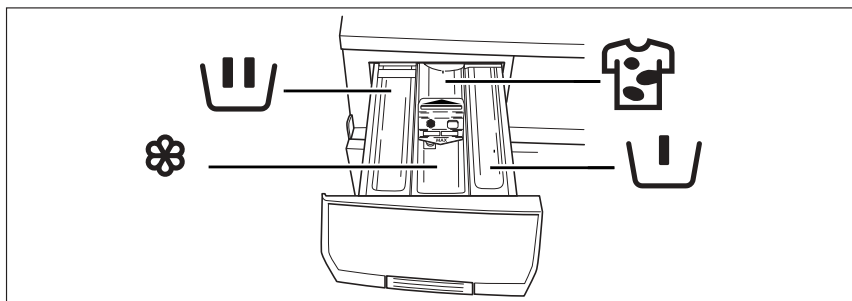

 Rekesz az **előmosási fázis** számára **főmosás előtt**

 Rekesz a **főmosáshoz** használt mosópor vagy folyékony mosószer számára.

 Rekesz a **folyékony adalékok** számára (öblítőszer, keményítő).

 Rekesz a főmosáshoz használt folteltávolító számára **FOLT opció** esetén.

Kezelőpanel

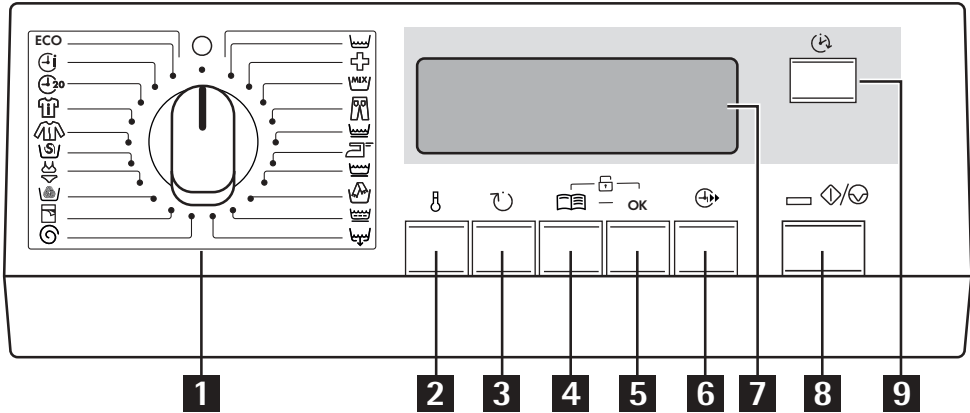

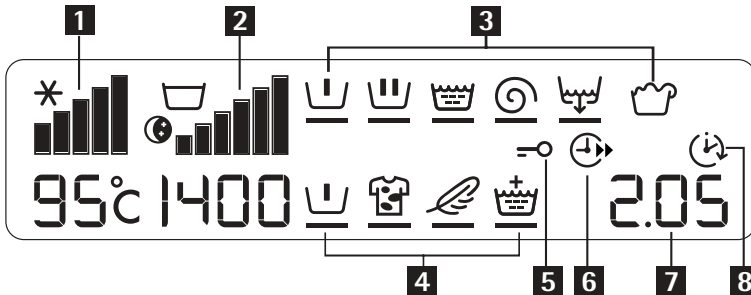

- | | | | |
|----------|--|----------|---------------------------|
| 1 | Programkapcsoló | 6 | GYORS gomb |
| 2 | HŐMÉRSÉKLET gomb | 7 | Kijelző |
| 3 | CENTRIFUGÁLÁSI SEBESSÉG CSÖKKENTÉSE gomb | 8 | START/SZÜNET gomb |
| 4 | OPCIÓK gomb | 9 | KÉSLELTETETT INDÍTÁS gomb |
| 5 | OK gomb | | |

Kijelző



- | | | | |
|----------|--|----------|---|
| 1 | Hőmérséklet - jel | 5 | Ajtó - jel (ajtó zárva) |
| 2 | Centrifugálási sebesség, Öblítóstop, Halk ciklus - jel | 6 | GYORS - opció jele |
| 3 | Programfázis - jelek | 7 | Mosási program vagy a késleltetett indítás időtartama |
| 4 | Opciók | 8 | KÉSLELTETETT INDÍTÁS - jel |

Első használat

-  Győződjön meg róla, hogy az elektromos és vízcsatlakozások megfelelnek az üzembe helyezési útmutatásoknak
-  Távolítsa el a polisztirol tömböt és minden más anyagot a dobból.
-  Töltsön 2 liter vizet a mosószerfiók [II] főmosási rekeszébe, hogy aktiválja az ÖKO szelepet. Utána végeztesen el egy 95°C-os pamutciklust anélkül, hogy bármilyen ruhaneműt behelyezne a mosógépbe, hogy eltávolítson a dobból és az üstből a gyártás folyamán visszamaradt minden esetleges szennyeződést. Öntsön a mosószerfiók főmosási rekeszébe 1/2 adag mosószert, és indítsa be a gépet.

Személyreszabás

Hangjelzések

A készülék fel van szerelve egy akusztikus egységgel, amely a következő esetekben szólal meg:

- mosási program kiválasztásakor
- az opciógombok megnyomásakor
- a ciklus végén
- működési problémák esetén

A CENTRIFUGA és az OPCIÓK gombok egyidejű, kb. 6 másodpercig tartó lenyomásával a hangjelzés kikapcsolható (kivéve a működési problémák esetét). E 2 gomb ismételt lenyomásával lehet a hangjelzést újra bekapcsolni.

Gyermekbiztonsági zár

Ez az eszköz lehetővé teszi, hogy a készüléket felügyelet nélkül hagyja anélkül, hogy amiatt kéne aggódnia, hogy a gyermekek megsérülnek a készülék révén, vagy kárt okoznak a készülékben.

Ez a funkció akkor is bekapcsolva marad, amikor a mosó-szárítógép nem működik.

Két különböző módon lehet beállítani ezt az opciót:

- A START/SZÜNET gomb megnyomása előtt: nem lehetséges a gép elindítása.
- A START/SZÜNET gomb megnyomása után nem lehetséges további módosítást végrehajtani a programon vagy az opción.

Ennek az opciónak a bekapcsolásához (kikapcsolásához) tartsa egyszerre kb. 6 másodpercig lenyomva az OPCIÓK és az OK GOMBOT, AMÍG A  ikon megjelenik (eltűnik) a kijelzőn (kijelzőről).



Napi használat

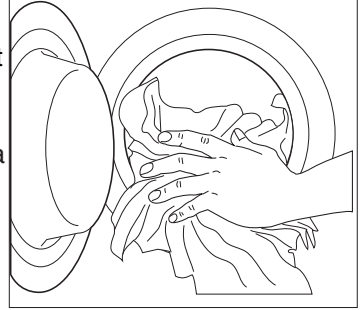

A ruhanemű behelyezése

1. Az ajtófogantyút kifelé húzva óvatosan nyissa ki az ajtót. Helyezze a ruhaneműket egyenként a mosógép dobjába, és amennyire csak lehet, terítse szét őket.
2. Zárja be jól az ajtót. Hallani fog egy kattanást a bezáródás alatt.
Figyelem! Ne kerüljön ruhanemű az ajtó és a gumifoglalat közé.



A mosószer és az öblítőszer adagolása

Ez az új készülék arra lett kifejlesztve, hogy csökkentse a víz-, az energia- és a mosószer-felhasználást.

1. Húzza ki ütközésig a mosószertartót. Mérje ki a gyártó cég által javasolt mosószermennyiséget, öntse azt a főmosási rekeszbe , és ha olyan programot kíván végezni, mely tartalmaz **előmosás** fázist, öntse a mosószert vagy a feltárolót a  jelzésű rekeszbe. Ha végre kívánja hajtani a **felt** funkciót, öntse a feltárolót a  jelzésű rekeszbe.

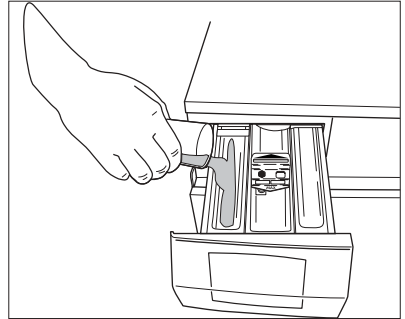

2. Szükség esetén öntsön öblítőszert a  jelölésű rekeszbe, (a felhasznált mennyiség nem lépheti túl a rekeszben lévő **MAX** jelzést). Óvatosan tolja be a rekeszt.

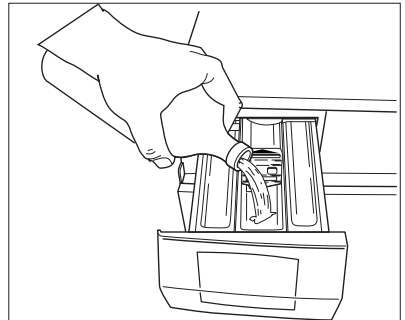





A centrifugálási sebesség , a Halk ciklus vagy az Öblítóstop opció kiválasztása

Ha a mosógép ajánlásától eltérő sebességen kívánja centrifugálni a ruhaneműt, a centrifugálási sebesség megváltoztatásához többször nyomja meg a Centrifugálás gombot.









A mosási programok és az opciók összeegyeztethetőségére vonatkozóan lásd a «Mosási programok» c. fejezetet.

Öblítóstop : Ennek az opciónak a választásakor a gép nem ereszt le az utolsó öblítévizet, hogy megóvja a ruhaneműket a gyűrődéstől. A program végén egy  és a  -jel villog a kijelzőn, a  - jel (ajtó zárva) világít, a Start/Szünet jelzőfény kialszik, és az ajtó zárva van annak jelzésére, hogy a vizet ki kell üríteni.



A víz kiürítése:

- Forgassa a programkapcsolót O/ki állásba
- Válassza az Ürítés vagy a Centrifuga programot
- Csökkentse a megfelelő gombokkal a centrifugálási sebességet, ha szükséges
- Nyomja meg a START/SZÜNET gombot
- Amikor a program befejeződött, a kijelzőn egy villogó  látható. Az  -jel kialszik, és az ajtó kinyitható.

Halk ciklus : Ennek az opciónak a választásakor a gép nem ereszt le az utolsó öblítévizet, hogy elkerülje a ruhaneműk gyűrődését. Mivel nem végzi el a centrifugálási fázisokat, ez a mosási ciklus igen csendes, és választható az éjszakai órákra, vagy amikor az elektromos ellátás ára alacsonyabb. PAMUT, MIX 40-60, MŰSZÁL, FARMER, KÍMÉLŐ, VISZKÓZ, FEHÉRNEMŰ, SELYEM és SPORT programok esetén (a VASALÁSKÖNNYÍTŐ, TERÍTŐ, 20 PERC - 3 KG és SPORTDZSEKI KIVÉTELEVEL) az öblítéseket a gép nagyobb mennyiségű víz felhasználásával végzi. A program végén egy  és a  -jel villog a kijelzőn, az ajtó  -jel (ajtó zárva) világít, a START/SZÜNET jelzőfény kialszik, és az ajtó zárva van annak jelzésére, hogy a vizet ki kell üríteni.

A víz leeresztéséhez, kérjük, olvassa el az előző opció utasításait.

Programopció gombok

A programtól függően különböző funkciók használhatók együtt.

Figyelem: Nem minden opció kombinációja kompatibilis. Az össze nem egyeztethető opciók jelei eltűnnek.

Azonban ha egy olyan opció kerül kiválasztásra, amely nem összeegyeztethető a beállított mosási programmal vagy más opcióval, az **Err** üzenet jelenik meg

Figyelem! Ha egy programot feltettárolítási opcióval kíván végrehajtani, öntse a feltettárolítót a  jelzésű rekeszbe.

Az Érzékeny opció kiválasztása

Ennek a gombnak a megnyomásával a mosási intenzitás csökken. A gép egy öblítéssel többet végez PAMUT, MIX 40°-60° és MŰSZÁL programok esetén.



Ez az opció nem választható együtt az Extra öblítés  opcióval.

-  A mosási programok és ezen opció összeegyeztethetőségére vonatkozóan lásd a «Mosási programok» c. fejezetet. Ez az opció érzékeny színes darabok esetén ajánlott.



További öblítés kiválasztása

Ezt a készüléket a vízzel való takarékosagra fejlesztették ki. Azonban nagyon érzékeny (a mosószerekre allergiás) bőrű emberek esetében szükség lehet arra, hogy a ruhanemű kiöblítése extra mennyiségű vízben történjen (extra öblítés).

-  A mosási programok és ezen opció összeegyeztethetőségére vonatkozóan lásd a «Mosási programok» c. fejezetet.
-  Ha aktiválni szeretné ezt az opciót állandó jelleggel minden mosási ciklushoz, tartsa lenyomva egyszerre a HÖMÉRSÉKLET és a CENTRIFUGA gombot kb. 6 másodpercig: a  jel világít a kijelzőn. Ez az opció állandó jelleggel aktív marad. Ha szeretné elvetni az opciót, nyomja meg ugyanazokat a gombokat, amíg a szimbólum el nem tűnik.



A GYORS opció kiválasztása

A mosógép alapértelmezés szerint «Normál mértékben szennyezett ruhanemű» mosási ciklusát kínálja fel. A mosási ciklus a GYORS gomb megnyomásával rövidíthető.

Ez az opció a PAMUT, MŰSZÁL és KÍMÉLŐ mosási programokkal választható ki.

Ennek a gombnak az egyszeri megnyomására a megfelelő jel megjelenik a kijelzőn, és le lehet csökkenteni a mosás időtartamát a «Napi szennyezettségű ruhanemű» szintjére.

A kijelzőn a lerövidített mosási idő látható. A napi szennyezettségű ruhaneműk



esetében használatos. A maximális töltet PAMUT esetén 7 kg, MŰSZÁLÁS és KÉNYES ruhaneműk esetén 3,5 kg.

Ennek a gombnak a kétszeri megnyomására a megfelelő jel tovább világít a kijelzőn, és le lehet csökkenteni a mosás időtartamát az «enyhén szennyezett ruhanemű» szintjére. A kijelzőn a lerövidített mosási idő látható.

A kijelzőn a lerövidített mosási idő látható. Csak nagyon enyhén szennyezett ruhaneműk esetében használatos. A maximális töltet PAMUT esetén 3,5 kg, MŰSZÁLÁS és KÉNYES ruhaneműk esetén 2 kg.

Kijelző

A kijelzőn a következő információk láthatók:

A beállított program időtartama

A program kiválasztása után annak időtartamát órában és percben mutatja a gép (pl. **2,05**). Az időtartamot automatikusan számítja ki a gép, minden ruhatípus esetén, a javasolt maximális megterhelhetőség alapján.

A program megkezdése után a fennmaradó időt a gép percenként frissíti.



Késleltetett indítás

A megfelelő gombok segítségével beállított késleltetés (max. 20 óra) kb. 3 másodpercig megjelenik a kijelzőn, majd a korábban kiválasztott program időtartama jelenik meg.

A KÉSLELTETETT INDÍTÁS jel  megjelenik a kijelzőn.

A késleltetési időtartam értéke óránként egy egységgel csökken, majd amikor 1 óránál kevesebb van hátra, minden percben csökken.



Helytelen opcióválasztás

Ha egy kiválasztott opció nem egyeztethető össze a beállított mosási programmal, az **Err** üzenet jelenik meg kb. 2 másodpercre, és a sárga START/SZÜNET jelzőfény villogni kezd.

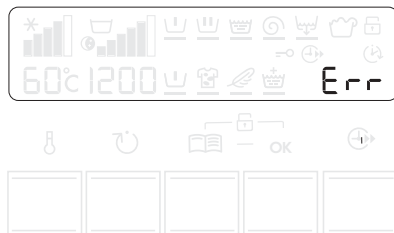

Riasztási kódok

Üzemelési problémák előfordulása esetén bizonyos riasztási kódok jelenhetnek meg, például **E20** (lásd a "Valami nem működik" címszót).



A program vége

Amikor a program befejeződött, egy villogó nulla (0) jelenik meg, az «Ajtó»  - jel eltűnik, és az ajtó kinyitható.





A START/SZÜNET VÁLASZTÁSA

A kiválasztott program elindításához nyomja meg a START/SZÜNET gombot; a megfelelő piros jelzőfény nem villog tovább.

Az AJTÓ  szimbólum megjelenik a kijelzőn, jelezve, hogy a készülék megkezdte az üzemelést, és az ajtó zárva van.

Az AJTÓ  szimbólum jelzi, ha az ajtó kinyitható:

- az AJTÓ  jel világít: az ajtó nem nyitható. A készülék mosási programot hajt végre.
- az AJTÓ  jel nem világít: az ajtó nyitható. A mosási program befejeződött.

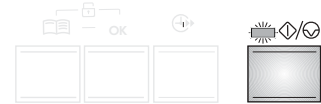

Egy futó program félbeszakításához nyomja meg a START/SZÜNET gombot: a megfelelő piros jelzőfény villogni kezd.

A programnak arról a pontról való újraindításához, ahol félbeszakadt, **nyomja** meg ÚJRA a **Start/Szünet** gombot.

Ha késleltetett indítást állított be, a mosógép megkezd a visszaszámlálást.

Ha helytelen opciót választott, a START/SZÜNET gomb beépített sárga jelzőfénye 3-szor felvillan, és kb. 2 másodpercig az **Err** üzenet látható a kijelzőn.

A KÉSLELTETETT INDÍTÁS KIVÁLASZTÁSA

Mielőtt elindítaná a programot, ha az indítást késleltetni szeretné, nyomja meg a KÉSLELTETETT INDÍTÁS gombot ismételten a kívánt késleltetés kiválasztásához.

A kijelzőn megjelenik a megfelelő jel.

A kiválasztott késleltetési időtartam értéke (maximum 20 óra) jelenik meg a kijelzőn kb. 3 másodpercig, majd ismét a program időtartama jelenik meg. <http://www.markabolt.hu>

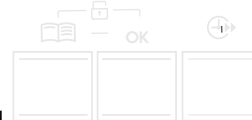

Program megszakítása



Egy futó program félbeszakításához nyomja meg a START/SZÜNET gombot, a megfelelő jelzőfény villogni kezd. A program újraindításához nyomja meg újra ugyanezt a gombot.

Program törlése

Forgassa a programkapcsolót O/Ki állásba a folyamatban lévő program törléséhez. Most már kiválaszthat egy új programot.



Az ajtó nyitása a program indítása után

Először állítsa a gépet szünet üzemmódba a START/SZÜNET gomb megnyomásával.

- Ha az AJTÓ  szimbólum eltűnik, az ajtó kinyitható.
- Ha az AJTÓ  szimbólum nem alszik ki, ez azt jelenti, hogy a gép már a melegítési fázisban van, és hogy a víz szintje az ajtó alsó széle fölött van. Ebben az esetben az ajtó nem nyitható ki.
- Ha ki kell nyitnia az ajtót, de ez már nem lehetséges, a programkapcsolót a O/Ki állásba forgatva kapcsolja ki a gépet. Kb. 3 perc elteltével kinyithatja az ajtót **(ügyeljen a víz szintjére és hőmérsékletére!)**.

A program végén

A gép automatikusan leáll, a START/SZÜNET gomb jelzőfénye kialszik, egy villogó 0 jelenik meg a kijelzőn, és 2 percig hangjelzés hallható.



Ha az ÖBLÍTŐSTOP  vagy a HALK ciklus  opció ki van választva, az AJTÓ  jel továbbra is világít, és az ajtó zárva marad, jelezve, hogy az ajtó kinyitása előtt le kell eresztetni a vizet.

A víz leeresztéséhez, kérjük, olvassa el az Öblítőstop opciónál ismertetett lépéseket.

Forgassa a programkapcsolót O/Ki állásba a mosógép kikapcsolásához. Szedje ki a ruhákat a dobból, és alaposan ellenőrizze, hogy a dob üres-e.

Ha nem kíván további mosást végezni, zárja el a vízcsapot. Hagyja nyitva az ajtót, nehogy penész vagy kellemetlen szagok keletkezzenek.









Mosási programok

Program/ Hőmérséklet	Anyag fajtája	Opciók	A program leírása
 FEHÉR PAMUT 95°-60°	Fehér pamut: pl. lepedő, asztalterítő, háztartási lenvászon	Centrifugálás sebességének csökkentése/ 	Főmosás Öblítés Hosszú centrifugálás egy maximális sebességű
 SZÍNES PAMUT 40°-30°-hideg  40°	Színes pamut és lenvászon: munkaruha, lepedő, háztartási lenvászon, alsónemű, törölköző	Centrifugálás sebességének csökkentése/  -  (nem lehetséges 40° MIX programmal)	Főmosás Öblítés Hosszú centrifugálás egy maximális sebességű
 FERTŐTLENÍTŐ 60°	Speciális program fehér pamuthoz	Centrifugálás sebességének csökkentése/ 	Főmosás Hosszú centrifuga Hosszú centrifugálás egy maximális sebességű
 FARMER 60°-50°-40°-30°-hideg	Speciális program farmerruházathoz (nadrágok, ingek, dzsekik)	Centrifugálás sebességének csökkentése/ 	Főmosás Öblítés Hosszú centrifugálás max. 1200 fordulat/perc
 MŰSZÁL 40°-30°-hideg	Műszálás vagy kevert szálás szövetek: alsónemű, színes ruhadarabok, nem összemelő ingek, blúzok	Centrifugálás sebességének csökkentése/ 	Főmosás 40°C-on-hideg vízben Öblítés Rövid centrifugálás max. 1200 fordulat/perc
 VASALÁS-KÖNNYÍTŐ 60°-50°-40°-30°-hideg	Műszálás vagy kevert szálás szövetek: alsónemű, színes ruhadarabok, nem összemelő ingek, blúzok	Centrifugálás sebességének csökkentése/ 	Főmosás Öblítés Rövid centrifugálás max. 1200 fordulat/perc
 KÍMÉLŐ 40°-30°-hideg	Kényes szövetek: például függönyök	Centrifugálás sebességének csökkentése/ 	Főmosás Öblítés Rövid centrifugálás max. 1200 fordulat/perc

Mosási programok

Program/ Hőmérséklet	Anyag fajtája	Opciók	A program leírása
 VISZKÓZ 40°-30°-hideg	Viszkóz darabok	Centrifugálás sebességének csökkentése/  /   -  (*) - 	Főmosás Öblítés Rövid centrifugálás max. 1200 fordulat/perc
 KÍMÉLŐ ÖBLÍTÉSEK	Külön öblítési ciklus kézzel mosott ruhadarabokhoz	Centrifugálás sebességének csökkentése/  / 	Rövid centrifugálásmax. 1200 fordulat/perc
 ÜRÍTÉS	Az Öblítőstop  és a Halk ciklus  opciókat tartalmazó programok utolsó öblítővizének leeresztésére szolgál		Ürités
 CENTRIFUGA	Külön centrifugálás pamut esetében	Centrifugálás sebességének csökkentése	Vízleeresztés és hosszú centrifugálás egy maximális sebességű
 TAKARÓ 40°-30°	Rövid ciklus takarókhöz	Centrifugálás sebességének csökkentése	Főmosás Öblítés Rövid centrifugálás max. 1200 fordulat/perc
 GYAPJÚ 40°-30°-hideg	Olyan ruhaneműkhöz, amelyek "Tiszta új gyapjú, nem megy össze gépben mosható" vagy "Kézi mosás" címkével vannak ellátva	Centrifugálás sebességének csökkentése/  / 	Főmosás öblítés Rövid centrifugálás max. 1200 fordulat/perc
 FEHÉRNEMŰ 40°-30°- hideg	Speciális program rendkívül kényes, kézi mosást igénylő darabokhoz	Centrifugálás sebességének csökkentése/  / 	Főmosás Öblítés Rövid centrifugálás max. 1200 fordulat/perc
 SELYEM 30°-hideg	Kímélő mosást és centrifugálást igénylő selyem ruhadarabok	Centrifugálás sebességének csökkentése/  / 	Főmosás Öblítés Rövid centrifugálás max. 1200 fordulat/perc

Mosási programok









Program/ Hőmérséklet	Anyag fajtája	Opciók	A program leírása
 SPORT DZSEKIK 40°-30°-hideg	Speciális program sportruházathoz	Centrifugálás sebességének csökkentése/ 	Főmosás Öblítés Rövid centrifugálás max. 800 fordulat/perc
 SPORT 40°-30°- hideg	Speciális program erősen szennyezett sportruházati darabokhoz	Centrifugálás sebességének csökkentése/ 	Előmosás 30°-on Főmosás Öblítés Rövid centrifugálás max. 1200 fordulat/perc
 20 PERC - 3 Kg 30°	Enyhén szennyezett szövetekhez, gyapjú kivételével	Centrifugálás sebességének csökkentése	Főmosás Öblítés Rövid centrifugálás max. 1200 fordulat/perc
 GYORS 60°-50°-40°	Enyhén szennyezett vagy csak egyszer viselt pamut és kevertszálás ruhadarabokhoz	Centrifugálás sebességének csökkentése/ 	Főmosás Öblítés Rövid centrifugálás max. 1200 fordulat/perc
ECO 60°	Fehér és színes pamut, energiatakarékos, enyhén vagy normál mértékben szennyezett darabok, ingek, alsónemű	Centrifugálás sebességének csökkentése/ 	Főmosás Öblítés Hosszú centrifugálás max. 1200 fordulat/perc
O/Ki	Az éppen folyamatban lévő program törléséhez vagy a gép kikapcsolásához		

* A Folt opció 40°C-on vagy ennél nagyobb hőfokon végzett mosáshoz választható.













Mosási programok

Anyag fajtája	Max. Töltet
PAMUT	7 kg
MŰSZÁL, KÍMÉLŐ ÉS VISZKÓZ	3,5 kg
FARMER	3,5 kg
VASALÁSKÖNNYÍTŐ	1,5 kg
TAKARÓ	2 kg
GYAPJÚ (KÉZI MOSÁS)	2 kg
FEHÉRNEMŰ ÉS SELYEM	1 kg
SPORTDZSEKIK	3 kg
20 PERC - 3 KG	3 kg
SPORT	3 kg
PAMUT ECO	7 kg
GYORS	5 kg

Programokkal kapcsolatos adatok

 FERTŐTLENÍTŐ	<p>Mosási program fehér pamuthoz. Ez a program a 60°C-on történő mosásnak és egy további öblítésnek köszönhetően eltávolítja a mikroorganizmusokat. Így a művelet hatékonyabb: Tegyen a FOLT rekeszbe speciális fertőtlenítő adalékanyagot, és válassza a FOLT opciót.</p>
 MIX 40-60	<p>Speciális program fehér és színes, különböző mosási hőmérséklethez megfelelő pamuthoz. Ez a program olyan ruhadarabokhoz használható, amelyeket külön 40°C-on, illetve 60°C-on kellene kimosni. Így a dobot megtöltheti a maximális töltettel, hogy energiát és vizet takarítson meg. Ugyanolyan jó mosási eredményeket fog kapni, mint normál programmal 60°C-on.</p>
 FARMER	<p>Ezzel a programmal lehetősége van farmerruhák (pl. farmernadrágok, -ingek és -dzsekik), valamint jerseyből készült anyagok mosására. (Az Extra öblítés opció automatikusan aktiválásra kerül.)</p>
 VASALÁSKÖNYÍTŐ	<p>Ennek a programnak a kiválasztása után a ruhanemű finom mosásra és centrifugálásra kerül, nehogy meggyűrődjön. Ilyenkor vasalni is könnyebb. Ezenkívül a mosógép további öblítéseket végez.</p>
 VISZKÓZ	<p>Speciális program olyan szövetekhez, mint a viszkóz, a cupro, a lyocell, amelyeknek a mosása még gyengédebb gépi műveletekkel történik, mint a Kímélő program esetében, és intenzívebb tisztítási művelettel, mint a «Kézi mosás» program esetében.</p>
 TAKARÓ	<p>Mosási program egyszerű műszálás takarókhöz, ágyterítőkhöz stb.</p>
 GYAPJÚ KÉZI MOSÁS	<p>Mosási program gépben mosható gyapjúhoz, valamint kézzel mosható gyapjúhoz és “kézi mosás”  kezelési jelzéssel ellátott kényes szövetekhez.</p>
 FEHÉRNEMŰ	<p>Ez a program nagyon kényes darabokhoz, például fehérneműkhöz, melltartókhöz és alsóneműkhöz stb. alkalmas.</p>

Programokkal kapcsolatos adatok

 SELYEM	<p>Kímélő mosási program, amely selyem és kevertszálás ruhadarabokhoz alkalmas.</p>
 SPORTDZSEKIK	<p>Speciális program sportruházathoz. A maximális hőmérséklet 40°C. Ennek a programnak a választásakor ne használjon semmilyen adalékanyagot.</p>
 SPORT	<p>Ez a program erősen szennyezett sportruházati darabok mosására szolgál. A mosógép automatikusan hozzáad egy előmosási ciklust a főmosás előtt, hogy eltávolítsa a sáros foltokat. Azt javasoljuk, hogy NE tegyen mosószert a mosószertartó  jelzésű rekeszébe.</p>
 20 PERC - 3 Kg	<p>Speciális program 30°C-on, időtartama kb. 20 perc, ideális felfrissíteni kívánt ruhaneműkhöz: pl. csak egyszer viselt sportdzsekihez, enyhén szennyezett vagy új ruhadarabokhoz.</p>
 GYORS	<p>Gyors mosási program, amely enyhén szennyezett fehér/színtartó pamut vagy kevertszálás ruhadarabokhoz alkalmas.</p>
ECO	<p>Ez a program enyhén vagy normál mértékben szennyezett pamutdarabokhoz választható. A hőmérséklet csökken, a mosás időtartama pedig meghosszabbodik. Ez lehetővé teszi a jó mosási hatékonyság elérését az energiatakarékosság mellett.</p>
 KÍMÉLŐ ÖBLÍTÉSEK	<p>Ezzel a programmal ki lehet öblíteni és centrifugálni a kézzel mosott ruhaneműket. A gép 3 öblítést végez, ezt pedig egy utolsó hosszú centrifugálás követi. A centrifugálási sebesség a CENTRIFUGÁLÁS SEBESSÉGÉT MÉRSÉKLŐ gomb megnyomásával mérsékelhető.</p>
 ÜRÍTÉS	<p>Az ÖBLÍTŐSTOP  és a HALK CIKLUS  opciókat tartalmazó programok utolsó öblítővizének leeresztésére szolgál. Először fordítsa a programkapcsolót O/Ki állásba, majd válassza ki az ÜRÍTÉS programot, és nyomja meg a START/SZÜNET gombot.</p>
 CENTRIFUGÁLÁS	<p>Külön centrifugálás kézzel mosott ruhaneműk számára és olyan programokhoz, amelyek tartalmazzák az ÖBLÍTŐSTOP  és a HALK CIKLUS  opciót. Ennek a programnak a kiválasztása előtt a programkapcsolót O/Ki állásba kell forgatni. Kiválaszthatja a sebességet a megfelelő gomb segítségével, hogy az megfeleljen a centrifugálásra kerülő anyagnak.</p>

A mosási ciklus előkészítése

A mosnivaló szétválogatása

Kövesse az egyes ruhaneműn található mosási útmutatást és a gyártó cég mosási útmutatásait. A következők szerint különítse el a ruhaneműket: fehér, színes, műszálás, kényes és gyapjúruhák.

Hőmérséklet

95° vagy 90°	az átlagosan szennyezett fehér lenvászón és pamutruhák (pl. konyharuhák, törülközők, asztalterítők, lepedők stb.) mosásához.
60°/50°	a nem színeresztő, közepesen szennyezett színes lenvászón, pamut és műszálás ruhaneműk (pl. ingek, pizsamák, hálóingek stb.), illetve gyengén szennyezett fehér pamutruhák (pl. fehérneműk) mosására.
40°-30° - Hideg	kényes ruhadarabok (pl. függönyök), vegyes ruhanemű, így műszálás és gyapjúanyagok, amelyek címkéjén ez áll: «tiszta új gyapjú, gépben mosható, nem megy össze».

Teendők a ruhaneműk behelyezése előtt

Ne mossa együtt a fehér és a színes ruhákat; a fehér ruhák a mosás során elveszíthetik fehérségüket.

A színes új ruhák az első mosásnál engedhetik a színüket, ezért célszerű az első alkalommal elkülönítve mosni őket.

Ellenőrizze, hogy a ruhaneműkben ne maradjanak fémtárgyak (pl. hajcsatok, biztosítótűk, kitűzők).

Gombolja be a párnahuzatokat, húzza össze a cipzárat, kapcsolja be a kapcsokat. Az öveket és a hosszú szalagokat kösse össze.

Mosás előtt távolítsa el a makacs foltokat.

A különösen piszkos helyeket esetleg valamilyen speciális mosószerrel dörzsölje át.

A függönyöket különös óvatossággal kezelje. Vegye le róluk a kapcsokat, vagy zsákban, hálóban mossa őket.

Maximális töltetek

A ruhaneműk mennyiségére vonatkozó útmutatás a mosási programtáblázatokban található.

Általános szabályok:

Pamut, lenvászon: töltsé tele a dobot, de ne tömjé meg túlzottan.

Műszál: csak a dob feléig töltsé meg;

Kényes ruhaneműk és gyapjú: a dob egyharmadáig.

A megadott maximális mennyiséggel optimális víz- és energiafelhasználás érhető el.

Erősen szennyezett ruhanemű esetében csökkentse a megadott mennyiséget.

A ruhaneműk súlya

Az alább felsorolt súlyok csak tájékoztató jellegűek:

fürdőköpeny	1200 g
terítők	100 g
paplanhuzat	700 g
lepedő	500 g
párnahuzat	200 g
terítő	250 g
frottírtörülköző	200 g
konyharuha	100 g
hálóing	200 g
női alsónemű	100 g
férfimunkaköpeny	600 g
férfiing	200 g
férfipizsama	500 g
alsóing	100 g
alsónadrág	100 g

Foltok eltávolítása

Előfordulhat, hogy a makacs foltokat nem lehet csak vízzel és mosószerrel eltávolítani. Célszerű a mosás előtt külön kezelésnek alávetni őket.

Vér: a még friss foltot hideg vízzel mossa. Ha a folt már megszáradt, áztassa be a ruhát éjszakára speciális mosószert tartalmazó vízbe, majd dörzsölje át benne.

Olajfesték: nedvesítse meg a foltot mosóbenzinnel, majd puha ruhára helyezve itassa fel; ismétlje meg többször a műveletet.

Megszáradt zsírfolt: nedvesítse meg terpentinnel a foltot, majd puha felületre helyezve ujjbegyével, egy pamutanyag segítségével itassa fel.

Rozsdafolt: melegen oldott oxálsóval vagy valamilyen hideg rozsdatisztítóval kezelje. Bánjon óvatosan a régebbi keletű rozsdafoltokkal, mert azok már megtámadták a cellulózszerkezetet, így az anyag könnyen kilyukadhat.

Penészfolt: fehérítőszerrel tisztítsa, melyet alapos öblítés kövessen. Ily módon csak a fehér, illetve a klórra nem érzékeny színes ruhaneműk tisztíthatók.

Fű: mosószerrel kissé kenje be az anyagot, majd kezelje hígított hipoklorittal (csak a klórral szemben ellenálló fehér és színes ruhaneműk esetében).

Golyóstoll és ragasztó: nedvesítse meg a foltot acetonnal(*), majd puha ruhára helyezve itassa fel; ismétlje meg.

Rúzs: a fentiek szerint nedvesítse meg a foltot acetonnal, majd kezelje alkohollal. Az esetlegesen megmaradó nyomokat hipoklorittal tüntesse el.

Vörösbor: hagyja mosószeres vízben ázni, majd ecet- vagy citromsavval kezelje a foltot, végül öblítse ki. Az esetlegesen megmaradó nyomokat hipoklorittal tüntesse el.

Tinta: a tinta összetételétől függően nedvesítse be előbb acetonnal (*), majd ecetsavval; a fehér ruhaneműn esetlegesen visszamaradó nyomokat hipoklorittal tisztítsa meg, majd jól öblítse át.

Kátrányfolt: előbb folttisztítóval, alkohollal vagy benzinnel kezelje, majd a végén tisztítópasztával dörzsölje át.

(*) műselymet ne tisztítson acetonnal.

Mosószerek és adalékanyagok

A mosás minősége a mosószert kiválasztásától és helyes adagolásától függ. A helyes adagolás a pazarlás elkerülését és a környezet védelmét jelenti.

Annak ellenére, hogy a mosószerek biodegradábilisak, olyan elemeket is tartalmaznak, amelyek károsítják a természet kényes ökológiai egyensúlyát.

A mosószert kiválasztása függ az anyag fajtájától (kényes, gyapjú, pamut stb.), színétől, a mosás hőfokától és a szennyezettség mértékétől.

Ehhez a mosógéphez valamennyi forgalomban lévő mosószer felhasználható:

- mosópor valamennyi anyagfajtahoz,
- mosópor finomtextil (max. 60°C-os) és gyapjú mosáshoz.
- folyékony mosószerek valamennyi anyagfajtahoz, elsősorban az alacsony hőfokú (max. 60°C-os) programokhoz, illetve a csak gyapjú mosására szolgáló speciális mosószerek.

A mosószert és az esetlegesen alkalmazott adalékanyagokat a mosásprogram kezdete előtt kell a megfelelő rekeszbe önteni.

Ha koncentrált mosóport vagy folyékony mosószert használ, **előmosás** nélküli programot kell választania.

A mosógép átforgató rendszere a koncentrált mosószerek optimális felhasználását teszi lehetővé.

A folyékony mosószert a mosószertartó  jelölésű rekeszébe öntse **közvetlenül a program elindítása előtt.**

A mosási program megkezdése előtt öblítőszert vagy keményítőt kell önteni a  jelölésű mosószer-adagoló rekeszbe.

Az adalékanyagok mennyiségének megválasztásához kövesse a gyártó útmutatásait, és semmiképpen **ne lépje túl a mosószertartó rekeszében látható «MAX» jelölést.**

A felhasznált mosószer mennyisége

A mosószer fajtája és mennyisége a szövet típusától, a mosásra váró ruha mennyiségétől, a szennyezettség fokától és a felhasznált víz keménységétől függ.

Kövesse a gyártó cég útmutatásait a mosószer mennyiségének megválasztásánál.

A megadottnál kevesebb mosószert használjon, amikor:

- kevés ruhaneműt mos,
- a ruhanemű csak kissé szennyezett,
- a mosás során nagy hab képződik. A foltoknak a mosási program előtti kezelését illetően lásd a termék gyártója által megadott adagolási és egyéb utasításokat.

Vízkeménységi fok











A víz keménységét az ún. keménységi szint szerint osztályozzák. Erre vonatkozó információt az adott vízműtől vagy az illetékes önkormányzattól lehet kérni.

Megjegyzés: Vízlágyítót kell alkalmazni, amikor a víz keménységi foka közepes vagy magas (a II. vízkeménységi fokozattól). Kövesse a gyártó utasításait. Ezután a mosószer mennyiségét mindig az I. vízkeménységi foknak (= lágy) megfelelően lehet beállítani.

Szint	Jellemző	Vízkeménységi fok	
		Német °dH	Francia °T.H.
1	lágy	0-7	0-15
2	közepes	8-14	16-25
3	kemény	15-21	26-37
4	nagyon kemény	> 21	> 37

i Az anyagok kezelésére vonatkozó nemzetközi jelrendszer

A ruhaneműn található jelekkel ellátott címkék hasznos segítséget nyújtanak az adott anyag kezelésére vonatkozóan.

ERŐS HATÁS 	 Mosás 95°C-on	 Mosás 60°C-on	 Mosás 40°C-on	 Mosás 30°C-on	 Finom kézi mosás	 Nem mosható
FINOM HATÁS 		 60	 40	 30		

 FEHÉRÍTÉS	 Hideg vízben fehéříthető	 Nem fehéříthető
---	---	--

 VASALÁS	 Erős vasalás max.200°C	 Közepes vasalás max.150°C	 Könnyű vasalás max.110°C	 Nem vasalható
---	---	--	---	---

 SZÁRAZ TISZTÍTÁS	 Szárak tisztítás- valamennyi vegyszerrel	 Szárak tisztítás perklórral, benzines oldattal, tisztá alkohollal R111 és R113	 Szárak tisztítás benzin oldattal, tiszta alkohollal és R113	 Nem tisztítható szárakon R113
--	---	---	---	--

 SZÁRÍTÁS	 Fektetve szárítás	 Függesztve szárítás	 Ruha- fogason szárítva	 Normál hőmérséklet  Csökkentett hőmérséklet	 Nem szárítható ruhaszárító gébben
--	---	---	---	---	--

Ápolás és tisztítás

Le kell VÁLASZTANIA a készüléket az elektromos hálózatról, mielőtt bármilyen tisztítási vagy karbantartási munkát végezne.

Vízkötlentítés

A használt víz rendszerint tartalmaz vízkövet. Jó elképzelés az, ha időközönként vízlágyítószerrel használja a mosógépben. Alkalmazza ezt bármilyen ruhanemű mosása nélkül, és a vízlágyító gyártójának útmutatásai szerint.

Ez segíteni fog a vízkőlerakódások kialakulásának megelőzésében.

Minden mosás után

Hagyja egy ideig nyitva az ajtót. Ez segít megelőzni a penészesedést és a kellemetlen szagok kialakulását a készülék belsejében. Ha a mosás után az ajtót nyitva hagyja, azzal az ajtó tömítés védelmét is elősegíti.

Karbantartási mosás

Alacsony hőmérsékletű mosásokkal lehetséges a dob belsejében lévő maradványlerakódások eltávolítása.

Javasoljuk, hogy rendszeresen végezzen karbantartási mosást.

Karbantartási mosás futtatása:

- A dobban nem lehet semmilyen ruhanemű.
- Válassza ki a legmelegebb pamutmosási programot.
- Normál mennyiségű mosószert használjon, ami biológiai tulajdonságokkal rendelkező por legyen.

Külső tisztítás

A készülék külső felületét csak vízzel és szappannal tisztítsa meg, majd törölje alaposan szárazra.

Fontos: A készülék háza tisztításához ne használjon alkoholt, oldószert vagy más hasonló terméket.

Mosószertartó

A mosószertartót rendszeresen tisztítani kell.

1. Erősen húzva vegye ki a mosószertartót.
2. Vegye ki a kondicionáló betétet a középső rekeszből.
3. Mossa le az összes részt vízzel.

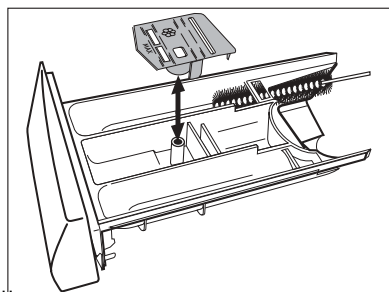

4. Nyomja vissza a kondicionáló betétet , amennyire lehet, hogy szilárdan a helyén legyen.
5. Tisztítsa meg kefével a mosógép összes alkatrészét, különösen a mosókamra felső részén található fűvókákat.
6. Illessze a mosószertartót a vezetősínekre, és tolja be.

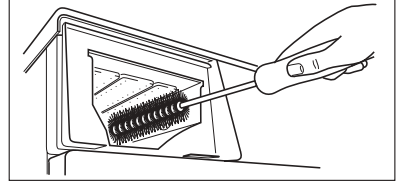

Vízleeresztő szivattyú

A szivattyút ellenőrizni kell rendszeresen és különösen, ha

- a gép nem vezeti ki a vizet, és/vagy nem centrifugál
- a gépből furcsa zaj hallható a víz ürítése közben, mely a kivezető szivattyút elzáró tárgyak jelenlétének tudható be, mint biztosítótűk, érmék stb.

A következők szerint járjon el:

1. Húzza ki a villásdugót az aljzatból.
2. Szükség esetén várja meg, amíg a víz kihűl.
3. Nyissa ki a szivattyúnál lévő ajtót.
4. Helyezzen egy edényt a szivattyú alá, amelybe a gépből távozó víz folyhat.
5. Akassza ki a vízelvezető csövet, tegye az edénybe, és vegye le róla a dugót.

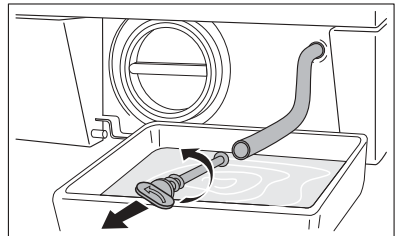
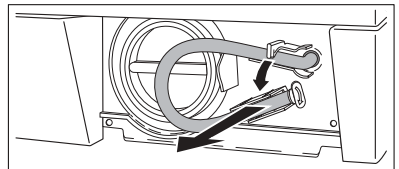
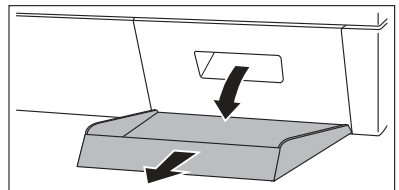

6. Amikor már nem folyik belőle víz, csavarja ki és vegye ki a szivattyút. Tartson kéznél egy ruhát, amivel felitathatja a vizet, amely a szivattyú kiemelésekor távozhat a gépből.
7. Távolítsa el a szivattyúhoz esetleg hozzátapadt tárgyakat a szivattyú megforgatásával.
8. Tegye vissza a dugót a vészhelyzetben ürítésre használt csőre, majd az utóbbit akassza vissza a helyére.
9. Csavarja vissza teljesen a szivattyút.
10. Csukja be a szivattyúnál lévő ajtót.

Figyelem!

Amikor a készülék használatban van, a kiválasztott programtól függően, forró víz lehet a szivattyúban. Soha ne távolítsa el a szivattyú fedelét mosási ciklus alatt, mindig várjon, amíg a készülék befejezte a ciklust, és kiürítették. Amikor visszahelyezi a fedelet, győződjön meg arról, hogy megfelelően rászorította, és így nincs szivárgás, és kisgyermek nem tudja azt eltávolítani.

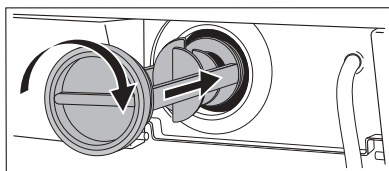
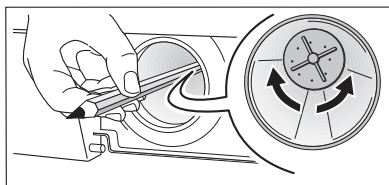
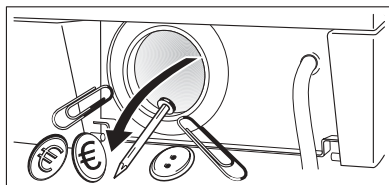
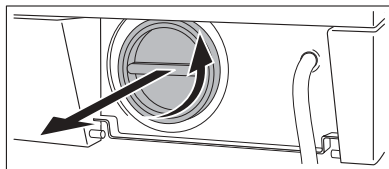

Befolyócső szűrője

Ha azt észleli, hogy a mosógép nem vesz fel vizet a mosáshoz, ellenőrizze, hogy nem záródott-e el a befolyócső szűrője.

1. Zárja el a vízcsapot.
2. Csavarja le a csövet a csapról.
3. Tisztítsa meg a csőben lévő szűrőt egy kemény sörtéjű kefével.
4. Csavarja vissza a csövet a csapra.

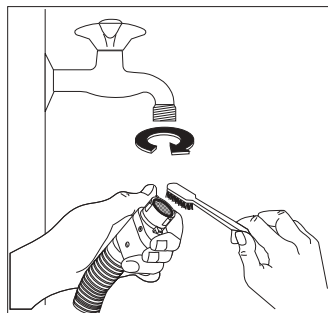

Fagyveszély

Ha a gépet olyan helyen állították fel, ahol a hőmérséklet 0°C alá süllyedhet, a következők szerint járjon el:

1. Zárja el a vízcsapot, és csavarja le a befolyócsövet a csapról.
2. Helyezze a szivattyú kivezető csövének a végét és a befolyócső végét a padlózatra elhelyezett edénybe, és vezesse ki a vizet.
3. Csavarja vissza a befolyócsövet, és helyezze vissza a helyére a szivattyú kivezető csövet, ügyelve arra, hogy lezárja az erre szolgáló dugóval.

Ezen műveletek elvégzésével a mosógépben maradt víz kifolyik, ezzel elkerülhető a jégképződés és így a készülék károsodása.

Amikor ismét üzembe helyezi a gépet, győződjön meg arról, hogy a környezeti hőmérséklet meghaladja a 0°C-ot.

Fontos! Minden egyes alkalommal, amikor a vizet a kivezető csövön keresztül kiüríti, ezt követően kb. 2 liter vizet a mosószer tartó főmosás szerinti rekeszébe kell önteni, majd le kell futtatni a vízleeresztő programot. Ez működésképp hozza a "gömb" szelep egységet, amellyel elkerülheti, hogy a mosószer egy része a következő mosáskor felhasználhatatlanul maradjon a gépben.

Víz kiürítése szükség esetén

Ha a gép nem üríti a vizet, a következőket kell tenni:

1. Húzza ki a dugót a konnektorból.
2. Zárja el a vízcsapot.
3. Szükség esetén várja meg, amíg a mosóvíz kihűl.
4. Nyissa ki a szivattyúnál lévő ajtót.
5. Tegyen egy edényt a padlózatra, és helyezze bele a kivezető cső végét. Vegye le róla a dugót. A víz a gravitáció miatt belefolyik az edénybe. Amikor az edény megtelik, tegye vissza a sapkát a csőre. Ürítse ki az edényt. Addig ismételve ezt az eljárást, amíg még folyik víz a gépből.
6. Ha szükséges, a fent leírt módon tisztítsa meg a szivattyút.
7. Tegye vissza a dugót, és akassza vissza a kivezető csövet;
8. Csavarja vissza a szivattyút, és csukja be az ajtót.

Ha valami nem működik

Bizonyos problémák az egyszerű karbantartás hiánya vagy mulasztások miatt következnek be, ezek szerelő kihívása nélkül is könnyen orvosolhatók. Kérjük, a helyi szerviz megkeresése előtt végezze el az alább felsorolt ellenőrzéseket.

Előfordulhat, hogy a gép működése közben a **sárga** START/SZÜNET jelzőfény villogni kezd, és a következő riasztási kódok egyike megjelenik a kijelzőn, és ezzel egyidőben hangjelzés hallható 20 másodpercenként, jelezve, hogy a gép nem működik:

- **E10:** baj van a vízellátással
- **E20:** baj van a víz elvezetésével
- **E40:** nyitva az ajtó.
- **EFO:** Túlcsondulásgátló rendszer bekapcsolt

A probléma megszüntetését követően nyomja meg a START/SZÜNET gombot a program újraindításához. Ha az összes ellenőrzés után a probléma még fennáll, forduljon szakszervizhez.

Meghibásodás	Lehetséges ok/Megoldás
<p>A mosógép nem indul el:</p>	<p>Az ajtó nincs becsukva. E40</p> <ul style="list-style-type: none"> • Zárja be jól az ajtót. <p>A dugó nem megfelelően van beillesztve a hálózati aljzatba.</p> <ul style="list-style-type: none"> • Illessze a csatlakozódugót a hálózati aljzatba. <p>Nincs feszültség a hálózati aljzatban.</p> <ul style="list-style-type: none"> • Ellenőrizze lakásának elektromos hálózatát. <p>A fő olvadóbiztosíték kiégett.</p> <ul style="list-style-type: none"> • Cserélje ki a biztosítékot. <p>A programválasztó nincs megfelelően beállítva, és nem nyomta meg a START/SZÜNET gombot.</p> <ul style="list-style-type: none"> • Forgassa el a programválasztót, és nyomja meg a START/SZÜNET gombot ismét. <p>Késleltetett indítás lett kiválasztva.</p> <ul style="list-style-type: none"> • Ha a ruhaneműt azonnal ki kell mosni, törölje a késleltetett indítást.

Meghibásodás	Lehetséges ok/Megoldás
A gép nem szív be vizet:	<p>A vízcsap el van zárva. E10</p> <ul style="list-style-type: none"> • Nyissa ki a vízcsapot. <p>A befolyócső összenyomódott vagy megtört. E10</p> <ul style="list-style-type: none"> • Ellenőrizze a befolyócső csatlakozását. <p>Eltömődött a befolyócső szűrője. E10</p> <ul style="list-style-type: none"> • Tisztítsa meg a befolyócső szűrőjét. <p>Az ajtó nincs jól becsukva. E40</p> <ul style="list-style-type: none"> • Zárja be jól az ajtót.
A gép vizet vesz fel, majd rögtön ki is üríti:	<p>A lefolyócső vége túl alacsonyan van.</p> <ul style="list-style-type: none"> • Olvassa el «a víz leeresztése» fejezet ide vonatkozó bekezdését.
A gép nem ereszt le a vizet, és/vagy nem centrifugál:	<p>A lefolyócső összenyomódott vagy megtört. E20</p> <ul style="list-style-type: none"> • Ellenőrizze a kifolyócső csatlakozását. <p>Eldugult a leeresztő szivattyú. E20</p> <ul style="list-style-type: none"> • Tisztítsa meg a leeresztő szivattyút. <p>Az ÖBLÍTŐSTOP vagy a HALK CIKLUS opció ki van választva.</p> <ul style="list-style-type: none"> • Kapcsolja ki az ÖBLÍTŐSTOP vagy a HALK CIKLUS opciót. <p>A ruhanemű nem egyenletesen oszlik el a dobban.</p> <ul style="list-style-type: none"> • Rendezze el a ruhaneműt.
Víz van a padlózaton:	<p>Túl sok mosószert vagy nem megfelelő mosószert használ a mosáshoz (túl sok hab keletkezik).</p> <ul style="list-style-type: none"> • Csökkentse a mosószert mennyiségét, vagy használjon másikat. <p>Ellenőrizze, hogy nem szivárog-e a befolyócső valamelyik illesztéke. Nem mindig lehet könnyen meglátni, hogy folyik-e a víz a csövön; ellenőrizze, hogy nedves-e cső.</p> <ul style="list-style-type: none"> • Ellenőrizze a befolyócső csatlakozását. <p>Megsérült a kifolyócső.</p> <ul style="list-style-type: none"> • Cserélje ki egy újjal. <p>A szivattyú kivezető csövére a szivattyú tisztítása után nem tették vissza a dugót.</p> <ul style="list-style-type: none"> • Tegye vissza a dugót a vészhelyzetben ürítésre használt csőre, majd az utóbbit akassza vissza a helyére.

Meghibásodás	Lehetséges ok/Megoldás
<p>A mosás eredménye nem kielégítő:</p>	<p>Túl kevés vagy nem megfelelő mosószert használt.</p> <ul style="list-style-type: none"> Növelje a mosószert mennyiségét, vagy használjon másikat. <p>Mosás előtt nem kezelte a makacs foltokat.</p> <ul style="list-style-type: none"> Használjon a kereskedelemben kapható termékeket a makacs foltok kezeléséhez. <p>Nem a megfelelő hőfokot állította be.</p> <ul style="list-style-type: none"> Ellenőrizze, hogy a megfelelő hőmérsékletet választotta-e. <p>Túl nagy mennyiségű ruhát tett a gépbe.</p> <ul style="list-style-type: none"> Helyezzen kevesebb ruhaneműt a dobba.
<p>Nem nyílik ki az ajtó:</p>	<p>A program még mindig fut.</p> <ul style="list-style-type: none"> Várja meg a mosási ciklus végét. <p>Az ajtózárra még nem oldott ki.</p> <ul style="list-style-type: none"> Várjon néhány percet. <p>Víz van a dobban.</p> <ul style="list-style-type: none"> Válassza a vízleeresztés vagy a centrifugálás programot a víz kiürítéséhez.
<p>A gép vibrál vagy zajos:</p>	<p>A szállításhoz használt csavarokat vagy csomagolást nem távolította el.</p> <ul style="list-style-type: none"> Ellenőrizze, hogy a készülék üzembe helyezése megfelelő-e. <p>Nem állította be egyenlő magasságra a lábakat.</p> <ul style="list-style-type: none"> Ellenőrizze, hogy a készülék szintezése megfelelő-e. <p>A ruhanemű nem egyenletesen oszlik el a dobban.</p> <ul style="list-style-type: none"> Rendezze el a ruhaneműt. <p>Lehet, hogy túl kis mennyiségű ruhanemű van a dobban.</p> <ul style="list-style-type: none"> Helyezzen be több ruhaneműt.
<p>Későn indul a centrifugálás, illetve a gép egyáltalán nem centrifugál:</p>	<p>Az elektronikus kiegyensúlyozó rendszer megszakította a centrifugálást, mert a ruhanemű egyenetlenül oszlott el a dobban. A ruhanemű a dob ellenkező irányba forgásával kerül egyenletesen elosztásra. Lehet, hogy a dob többszöri ilyen irányú forgására van szükség ahhoz, hogy az egyensúly visszaálljon, és rendes centrifugálás induljon be. Ha néhány perc elteltével sem oszlik el megfelelően a ruhanemű, akkor a gép nem végzi el a centrifugálást.</p> <ul style="list-style-type: none"> Rendezze el a ruhaneműt.

Meghibásodás	Lehetséges ok/Megoldás
A gép szokatlan zajt bocsát ki:	A gépbe szerelt motor más hagyományos motortípusokhoz képest szokatlan zajt ad ki. Ez az új típusú motor lágyabb indítást biztosít, a ruhaneműt pedig egyenletesebben osztja el centrifugálás közben a dobban, ugyanakkor pedig fokozott stabilitást kölcsönöz a gépnek.
Nem látható víz a dobban:	A modern technológián alapuló mosógépek rendkívül hatékonyan üzemelnek, nagyon kevés vizet használnak fel, ami nem befolyásolja a teljesítményüket.

Ha nem sikerül kijavítani vagy meghatározni a problémát, forduljon szakszervizhez. A telefonálás előtt jegyezze fel a gép típusát, gyári számát és a vásárlás időpontját, mert ezeket a szakszerviz kérni fogja Öntől.

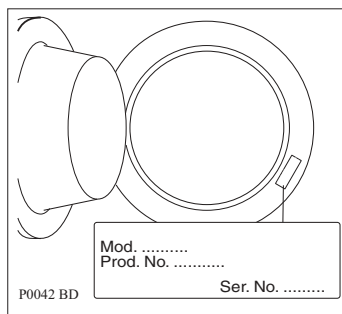

Műszaki adatok

Méret	Szélesség Magasság Mélység (ajtóval együtt)	60 cm 85 cm 63 cm
Elektromos csatlakoztatás Feszültség - Összteljesítmény - Biztosíték	Az elektromos csatlakoztatásra vonatkozó információk a készülék ajtajának belső szélén lévő adattáblán található	
Hálózati víznyomás	Minimum Maximum	0,05 MPa 0,8 MPa
Maximális töltet	Pamut	7,0 kg
Centrifugálási sebesség	Maximum	1400 fordulat/perc (L 74850) 1600 fordulat/perc (L 76850)



Műszaki adatlap

a háztartási mosógépek energiafelhasználásának ismérévől való tájékoztatásról szóló 77/1999. (XII. 22.) GM rendelet alapján

Gyártó védjegye	ELECTROLUX	
A mosógép azonosító jele	LAVAMAT 74850	LAVAMAT 76850
Forgalmazó neve, címe	Electrolux Lehel Kft 1142 Budapest, Erzsébet kir.né útja 87.	
Energiahatékonysági osztály (skála A-tól G-ig, ahol A- hatékonyabb: G - kevésbé hatékony)	A	
Energiafogyasztás ciklusonként kWh-ban, normál 60C- os pamut program használata esetén (A tényleges energiafogyasztás függ a készülék használatától)	1,19	
Mosási teljesítmény osztály (skála A-tól G-ig, ahol A - nagyobb: G - kisebb teljesítmény)	A	
Centrifugálási hatékonysági osztály (skála A-tól G-ig, ahol A - jobb: G - rosszabb) Ha a mosás után külön szárítógépet használunk és G - osztályú centrifugás mosógép helyett A - osztályú centrifugás mosógépet választunk, a szárítógép üzemköltsége a felére csökken. A ruhák szárítógépben történő szárítása rendszerint több energiát fogyaszt, mint a kimosásuk.	B	A
Centrifugálási hatékonysági osztály normál 60C pamut programra (centrifugálás utáni víz maradék a ruha száraz súlyának %-ában)	52%	44%
Legnagyobb centrifugálási fordulatszám normál 60C pamut programra	1400	1600
A mosógép kapacitása normál 60C pamut programra (kg)	7	
Ciklusonkénti vízfogyasztás normál 60C pamutszövet ciklus használatával (liter)	45	
Programidő normál 60C pamut programra (perc)	119	
Zajtjelzőteljesítmény mosási és centrifugálási ciklusok alatt normál 60C pamut programra (dB/A)	46 dB(A) 72 dB(A)	
Átlagos évi energia- és vízfogyasztás 200 normál 60C pamut programra (kWh - liter) (négy személyes háztartásra becsült évi fogyasztás)	238 kWh	9000 l

Fogyasztási értékek

Program	Vízfelhasználás (literben)	Energiafogyasztás (kWh-ban)	Program időtartama (percben)
Pamut 95°	62	2,1	A programok időtartamára vonatkozóan, kérjük, nézze meg a kezelőpanel kijelzőjét.
Fertőtlenítő 60°	68	1,7	
MIX 40°	45	1,3	
Farmer 60°	55	0,9	
Műszál 40°	61	0,55	
Vasaláskönnyítő 60°	63	0,45	
Kímélő mosás 40°	63	0,55	
Viszkóz 40°	63	0,55	
Kímélő öblítések	55	0,06	
Ürités	-	-	
Centrifugálás	-	-	
Takaró 40°	60	0,35	
Gyapjú 40°	62	0,4	
Fehérnemű 40°	60	0,35	
Selyem 30°	50	0,25	
Sportdzsekik 40°	70	0,5	
Sport 40°	70	0,65	
20 PERC- 3 Kg 30°	38	0,2	
Gyors 60°	48	1,05	
(*) Eco 60°	45	1,19	



A táblázatban látható energiafogyasztási adatok csupán tájékoztató jellegűek, azok a mosásra váró ruha mennyiségétől, típusától, a víz alaphőmérsékletétől és a környezeti hőmérséklettől függően változhatnak. Az adatok valamennyi programhoz alkalmazható legmagasabb hőmérsékletre vonatkoznak.



(*) "Pamut Eco 60°C " 7 kg töltettel az energiatakarékosági címkén szereplő adatok referenciaprogramja az EGK 92/75 sz. szabványának megfelelően
<http://www.markabolt.hu>

Üzembe helyezés

Kicsomagolás

Használat előtt távolítsa el a szállításhoz használt csavarokat és a csomagolóanyagot.

Javasoljuk, hogy minden szállításhoz használt eszközt őrizzen meg esetleges későbbi szállítások idejére.

1. Miután eltávolított minden csomagolást, óvatosan fektesse a gépet a hátlapjára, és távolítsa el a mosógép alján található polisztirol blokkot.



2. Vegye ki a hálózati tápkábelt és a kifolyócsőt a készülék hátlapján lévő csőtartókból.

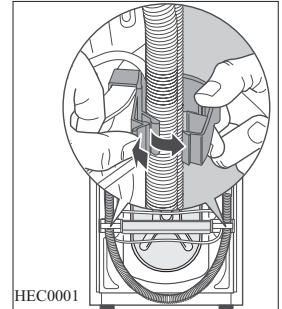

3. Csavarozza ki egy megfelelő kulccsal és távolítsa el a mosógép hátulján közepén lévő csavart **A**.

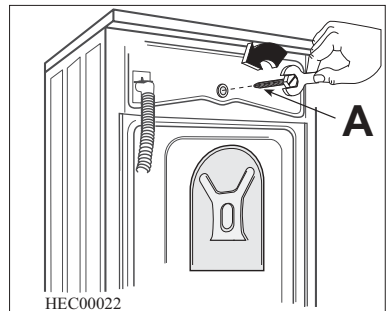

4. Csavarozza ki és távolítsa el a mosógép hátlapján lévő két nagy csavart **B** és a hat kisebb csavart **C**.

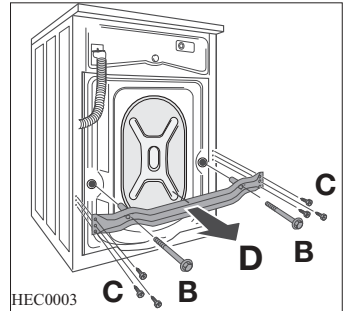

5. Távolítsa el a rögzítőlemezt **D**, és csavarozza vissza a hat kisebb csavart **C**. Csúsztassa ki az ott található műanyag távtartót **E**.

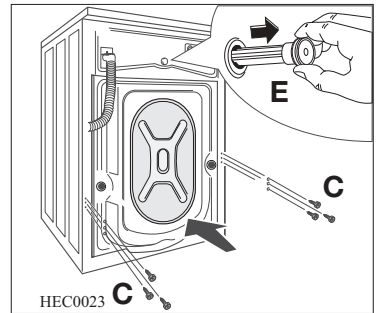

6. Nyissa ki a kerek ajtót, vegye ki a befolyócsövet a doból, és távolítsa el a polisztirolelemet, amely az ajtó tömítésére van ragasztva.

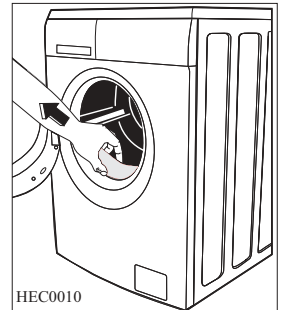

7. Dugaszolja be a kisebb felső lyukat és a két nagyot a megfelelő műanyag dugaszokkal, amelyek a kezelési kézikönyvet tartalmazó zacskóban vannak.
8. Csatlakoztassa a befolyócsövet a «Vízellátás» c. részben leírtaknak megfelelően.

Az összes különféle dugó a készülékhez mellékelt használati utasítást tartalmazó műanyag zacskóban található.

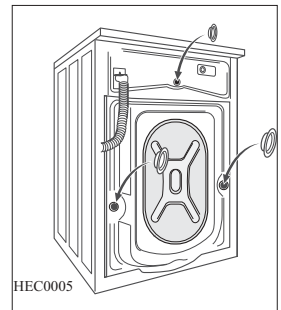

Elhelyezés és vízszintezés

A gépet egy kemény, egyenletes padlófelületen kell elhelyezni.

Győződjön meg arról, hogy a gép körül a levegő áramlását ne akadályozza szőnyeg, padlószőnyeg stb.

Mielőtt kis csempékre helyezné, fektessen le egy gumiszőnyeget.

Ne próbálja meg úgy kiegyenlíteni a padlózat esetleges egyenetlenségeit, hogy a gép alá kartont, fát vagy hasonló anyagokat helyez.

Ha a készüléket mindenképpen egy gáztűzhely vagy egy széntüzelésű kályha közelében kell elhelyezni, egy olyan szigetelő panelt kell elhelyezni a két készülék közé, amelynek a tűzhely vagy a kályha felé néző oldalát alumíniumfólia borítja.

A készüléket tilos olyan helyen üzembe helyezni, ahol a hőmérséklet 0°C alá csökkenhet.

A befolyócsövön és a kifolyócsövön nem lehetnek törések.

Kérjük, győződjön meg arról, hogy a készülék beszerelése után könnyen hozzáférhető a szervizszakember számára, ha javításra lenne szükség.

Vízszintezze be gondosan a gépet a szabályozható lábak be- vagy kicsavarásával. Ne helyezzen a gép alá kartont, fát vagy hasonló anyagot a padlózat esetleges szinteltéréseinek a kiegyenlítésére.

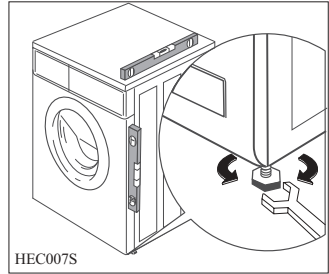

Automatikus láb: A mosógép bal oldali hátsó lába ütéselnyelő lábként került kialakításra, ezért a készülék a bal hátsó sarka felé billen, ha terhelés alá kerül. Az automatikus láb garantálja, hogy a készülék még magas centrifugálási sebesség esetén sem mozdul el. Alapvetően az automatikus lábat nem kell beállítani.

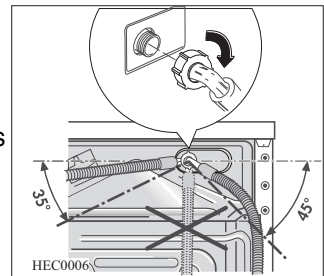

Vízellátás

Egy befolyócső mellékelve van, és az a mosógép dobjában található.

Ne használja a korábbi mosógépről származó befolyócsövet a vízvezetékhez való csatlakozásra.

A készüléket a hidegvíz-vezetékhez kell csatlakoztatni.

1. Nyissa ki a kerek ajtót, és vegye ki a befolyócsövet.
2. Csatlakoztassa a csövet a csatlakozóelemmel a mosógéphez.

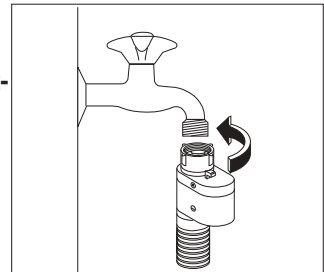



Ne helyezze el a befolyócsövet lefelé. A vízcsap helyzetétől függően a csövet balra vagy jobbra szögben vezesse el.

3. A szorítógyűrű meglazításával állítsa be helyesen a csövet.

Miután beállította a befolyócsövet, ügyeljen arra, hogy megszorítsa ismét a szorítógyűrűt a szivárgások megelőzése érdekében.

4. Csatlakoztassa a befolyócsövet egy 3/4"-os csavarmentes csaphoz. Mindig a készülékhez mellékelt csövet használja.

A befolyócsövet nem szabad meghosszabbítani. Ha a cső túl rövid lenne, és nem óhajtja a csapot áthelyezni, egy másik, erre a célra szolgáló hosszabb, komplett csövet kell venni.

Aquastop eszköz

A befolyócső aquastop eszközzel van felszerelve, amely védelmet nyújt a csőből való vízszivárgás okozta károk ellen, amely szivárgások a cső természetes elöregedése miatt alakulhatnak ki. Ezt a hibát egy piros szektor jelzi az "A" ablakban. Amennyiben ez történik, zárja el a vízcsapot, és forduljon a szervizközponthoz, hogy cseréljék ki a csövet.

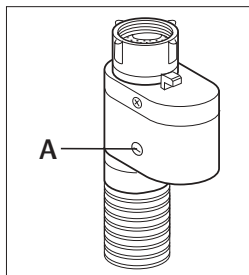

Vízkezelés

A kifolyócsövet három különböző módon lehet elhelyezni:

A mosdókagyló szélére helyezve a géphez mellékelt műanyag könyökcső segítségével.

Ez esetben fontos, hogy a cső meghajlított része vízleeresztés közben ne csússzon le a peremről.

Ennek érdekében a csaphoz vagy a falhoz rögzítheti azt (például egy darab spárgával).

A mosdókagyló kivezetésének egyik leágazásához csatlakoztatva. Ennek a leágazásnak a szagelzáró fölött kell elhelyezkednie oly módon, hogy a cső könyök része legalább 60 cm-re legyen a talajtól.

Közvetlenül a vízleefolyó hálózatra, ahol a bekötésnek legalább 60 és legfeljebb 90 cm magasan kell elhelyezkednie.

A kifolyócső végének mindig **levegőzni** kell, azaz a lefolyócső belső átmérőjének meg kell haladnia a kifolyócső külső átmérőjét.

A kifolyócsövön nem lehetnek törések.

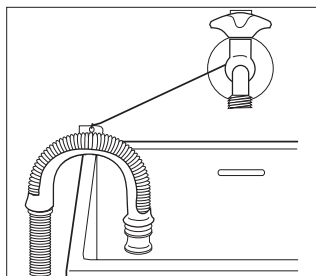

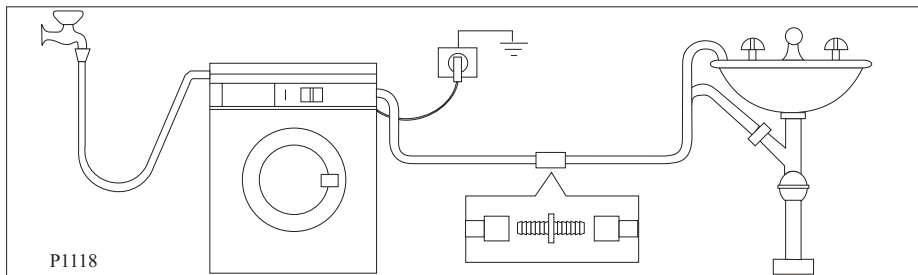

Fontos!

A kifolyócső hossza nem haladhatja meg a maximális 4 métert. További kifolyótömlőt és illesztőelemet a helyi szervizben szerezhet be.

Elektromos csatlakoztatás

A gépet 220-230 V egyfázisú, 50 Hz-en való működésre gyártották.

Ellenőrizze, hogy lakóhelyének hálózata alkalmas-e a szükséges maximális terhelés (2,2 kW) elviselésére, figyelembe véve a többi használatban lévő készüléket is.



A gépet földelt aljzathoz csatlakoztassa!



A gyártó semminemű felelősséget nem vállal a fenti biztonsági szabályok be nem tartásából adódó károk, illetve sérülések esetén.

Állandó csatlakoztatás

Állandó csatlakoztatás esetén a készülék és az áramforrás (hálózat) közé be kell iktatni egy kétpólusú kapcsolót, ahol a kapcsoló érintkezői közötti távolságnak legalább 3 mm-nek kell lennie, és amely kapcsoló olyan típusú, hogy megfelel a kívánt terhelésnek a hatályban lévő villamossági előírásoknak megfelelően.

A kapcsoló semmilyen ponton nem szakíthatja meg a sárga/zöld földelő vezetéket. Ezt a műveletet szakképzett villanszerelőnek kell elvégeznie.



Az elektromos kábel a gép üzembe helyezése után legyen könnyen hozzáférhető.

Amennyiben a tápvezetéket ki kell cserélni, azt egy szakszerviznek kell elvégeznie.

Környezetvédelmi tudnivalók

Csomagolóanyagok

A ♻️ jelzéssel ellátott anyagok újrahasznosíthatók.

>PE<=polietilén

>PS<=polisztirol

>PP<=polipropilén

Annak érdekében, hogy újrahasznosításra kerüljenek, a megfelelő helyre (vagy tartályokba) kell őket elhelyezni.

Régi készülék

A régi mosógép helyes leselejtezéséhez, kérjük, használja az arra feljogosított begyűjtőhelyeket. Segítsen városát tisztán tartani!

A terméken vagy annak csomagolásán látható  jelzés azt jelenti, hogy a termék nem kezelhető háztartási hulladékként. Ennek megfelelően el kell szállítani az elektromos és elektronikus berendezések újrahasznosítási gyűjtőtelepére. Annak biztosításával, hogy a termék hulladékként történő elhelyezése megfelelően történik, Ön segíthet megelőzni a környezetre és az emberi egészségre gyakorolt potenciális negatív hatást, amit a termék nem megfelelő hulladékként történő kezelése idézhet elő. A termék újrahasznosítására vonatkozó részletesebb információt a helyi önkormányzatnál, a háztartási hulladékelhelyezési szolgálatnál vagy abban a boltban kaphat, ahol a terméket vásárolta.

Környezetvédelmi tanácsok

Ha takarékoskodni szeretne a vízzel, energiával, és hozzá szeretne járulni a környezet védelméhez, az alábbi ötleteket ajánljuk a figyelmébe:



- A normál szennyezettségű ruhaneműt előmosás nélkül is kimoshatja, mert így mosószert, vizet és időt takarít meg (és egyben védi a környezetet!).
- A gép gazdaságosabban üzemel, ha teljesen meg van töltve.
- Megfelelő előkezeléssel a foltok és a korlátozott mértékű szennyezettség eltüntethető; a ruhanemű ekkor alacsonyabb hőfokon is kimosható.
- A mosószert a víz keménységi foka, a szennyezettség mértéke és a mosni kívánt ruhanemű mennyisége szerint adagolja.

Európai Jótállás

A jelen készülékre az Electrolux a jelen kézikönyv hátlapján felsorolt országok mindegyikében a készülék garancialevelében vagy egyébként a törvényben megszabott időtartamra vállal jótállást. Amennyiben a vásárló az alábbiakban felsorolt országok közül valamelyik másik országba te-lepül át, az alábbi követelmények teljesítése e-setén a készülékre vonatkozó jótállás szintén áttelepeíthető: -

- A készülékre vállalt jótállás a készülék eredeti vásárlásának napjával kezdődik, melyet a vásárló a készülék eladója által kiadott érvényes, vásárlást igazoló okmány bemutatásával tud igazolni.
- A készülékre vállalt jótállás ugyanolyan időtartamra érvényes és ugyanolyan mértékben terjed ki a munkadíjra és alkatrészekre, mint a vásárló új lakóhelye szerinti országban az adott modellre vagy termékféleségre érvényben lévő jótállás.
- A készülékre vállalt jótállás a termékhez kötődik, a jótállási jog másik felhasználóra átruházható.
- A készülék üzembe helyezése és használata az Electrolux által kiadott utasításoknak megfelelően történt, és kizárólag háztartásban használták, kereskedelmi célokra nem.
- A készüléket az új lakóhely szerinti országban hatályos összes vonatkozó előírásnak megfelelően helyezték üzembe.
- A jelen Európai Jótállás rendelkezései a törvény által biztosított vásárlói jogokat nem érintik.

www.electrolux.com

		
Albania	+35 5 4 261 450	Rr. Pjeter Bogdani Nr. 7 Tirane
Belgique/België/Belgien	+32 2 363 04 44	Bergensesteenweg 719, 1502 Lembeek
Česká republika	+420 2 61 12 61 12	Budějovická 3, Praha 4, 140 21
Danmark	+45 70 11 74 00	Sjællandsgade 2, 7000 Fredericia
Deutschland	+49 180 32 26 622	Muggenhofer Str. 135, 90429 Nürnberg
Eesti	+37 2 66 50 030	Pärnu mnt. 153, 11624 - Tallinn
España	+34 902 11 63 88	Carretera M-300, Km. 29,900 Alcalá de Henares Madrid
France	www.electrolux.fr	
Great Britain	+44 8705 929 929	Addington Way, Luton, Bedfordshire LU4 9QQ
Hellas	+30 23 10 56 19 70	4, Limnou Str., 54627 Thessaloniki
Hrvatska	+38 51 63 23 338	Slavonska avenija 3, 10000 Zagreb
Ireland	+353 1 40 90 753	Longmile Road Dublin 12
Italia	+39 (0) 434 558500	C.so Lino Zanussi, 26 - 33080 Porcia (PN)
Latvija	+37 17 84 59 34	Kr. Barona iela 130/2, LV-1012, Riga
Lituanija	+370 5 27 80 609	Verkių 2 9, 09108 Vilnius, Lithuania
Luxembourg	+35 2 42 43 13 01	Rue de Bitbourg, 7, L-1273 Hamm
Magyarország	+36 1 252 1773	H-1142 Budapest XIV, Erzsébet királyné útja 87
Nederland	+31 17 24 68 300	Vennootsweg 1, 2404 CG - Alphen aan den Rijn
Norge	+47 81 5 30 222	Risløkkvn. 2, 0508 Oslo
Österreich	+43 18 66 400	Herziggasse 9, 1230 Wien
Polska	+48 22 43 47 300	ul. Kolejowa 5/7, Warsaw
Portugal	+35 12 14 40 39 39	Quinta da Fonte - Edifício Gonçalves Zarco - Q35 - 2774-518 Paço de Arcos
Romania	+40 21 451 20 30	Str. Garii Progresului 2, S4, 040671 RO
Schweiz-Suisse-Svizzera	+41 62 88 99 111	Industriestrasse 10, CH-5506 Mägenwil
Slovenija	+38 61 24 25 731	Tr aška 132, 1000 Ljubljana
Slovensko	+421 2 43 33 43 22	Electrolux Slovakia s.r.o., Electrolux Domáce spotrebiče SK, Seberinoho 1, 821 03 Bratislava
Suomi	www.electrolux.fi	
Sverige	+46 (0)771 76 76 76	Electrolux Service, S:t Göransgatan 143, S-105 45 Stockholm
Türkiye	+90 21 22 93 10 25	Tarlabaşı caddesi no : 35 Taksim Istanbul
Россия	+7 095 937 7837	129090 Москва, Олимпийский проспект, 16, БЦ «Олимпик»

www.electrolux.com

www.aeg-electrolux.hu

Külön értékesítés nélkül megváltoztatható

192 998 530-00-322007

PERFEKT IN FORM UND FUNKTION



<http://www.markabolt.hu>