



használati útmutató

Sütő

Electrolux. Thinking of you.
Share more of our thinking at www.electrolux.com

Tartalomjegyzék

Biztonsági tudnivalók	3	Tisztítás és gondozás	26
A készülék leírása	4	Mit tegyünk, ha ...?	33
Az első használat előtt.....	8	Ártalmatlanítás.....	34
A sütő használata	9	Szerviz.....	35



A változtatások jogát fenntartjuk

A felhasználói kézikönyvben az alábbi szimbólumokat használjuk:

 Fontos információk, amelyek személyes biztonságát szolgálják, illetve információk arra vonatkozóan, hogyan előzheti meg a készülék károsodását.

 Általános információk és tanácsok

 Környezetvédelmi információk

Biztonsági tudnivalók

Villamos biztonság

- A készüléket csak egy **arra feljogosított szakember** csatlakoztathatja.
- Ha bármilyen hibát vagy sérülést észlel a készüléken: csavarja ki a biztosítékot ill. kapcsolja le a kismegszakítót.
- **A készüléket csak szakember javíthatja!** A szakszerűtlen javítás komoly veszélyt rejthet. Amennyiben a készüléket javítani kell, forduljon vevőszolgálatunkhoz vagy egy szaküzlethez.

Biztonság a gyermekek számára

- Ha a készülék üzemel, akkor soha ne engedje felügyelet nélkül a kisgyerekeket a készülék közelébe.

Biztonság használat közben

- Csökkent fizikai, érzékelési vagy értelmi képességű, illetve megfelelő tapasztalatok és ismeretek híján lévő személyek (beleértve a gyermekeket is) nem használhatják a készüléket, hacsak a biztonságukért felelős személy nem biztosít számukra felügyeletet és útmutatást a készülék használatára vonatkozóan.
- A készülék csak háztartásban történő főzésre, sütésre használható.
- Legyen óvatos, amikor a készülék közelében villamos készülékeket csatlakoztat. A csatlakozó vezetékek **nem** szorulhatnak be a forró sütőajtó alá.
- **Figyelem! Égésveszély!** Üzem közben a sütő belseje felforrósodik.
- Ha alkoholtartalmú hozzávalókat is betesz a sütőbe, gyúlékony alkohol-levegő keverék keletkezhet. Ilyen esetben óvatosan nyissa ki az ajtót. Eközben ne használjon tüzet, nyílt lángot vagy parazsat.

Akrilamiddal kapcsolatos tudnivalók

A legújabb tudományos ismeretek alapján az élelmiszerek intenzív barnulása, különösen keményítőt tartalmazó termékek esetében az akrilamid által egészségügyi kockázatot hordoz. Ezért azt ajánljuk, hogy alacsony hőfokon süssön, és az ételeket ne pirítsa túl.

<http://www.markabolt.hu/>

Így előzheti meg a készülék sérülését

- Ne bélelje ki a sütőt alufóliával, és ne tegyen fazekat vagy hasonlót az aljára, mert az így létrejövő hőtorlódás károsíthatja a sütő zománcát.
- A sütőlapról lecsepegő gyümölcslevek foltot hagynak, amelyet már nem lehet eltávolítani. A nagyon nedves süteményekhez használjon mély lapot.
- Ne terhelje a nyitott sütőajtót.
- Soha ne öntsön vizet közvetlenül a forró sütőbe. Ez működési károsíthatja a zománcréteget és elszíneződést okozhat.
- Ha nagy erő éri – mindenekelőtt az üvegtábla peremén – az üveg eltörhet.
- Ne tároljon éghető tárgyakat a sütőben. A sütő bekapcsolásakor meggyulladhatnak.
- Ne tároljon nedves élelmiszert a sütőben. Kárt okozhat a zománcban.
- A hűtőventilátor kikapcsolása után ne tároljon fedetlen ételt a sütőben. A sütőtérben vagy az ajtó üvegén pára csapódhat le, amely a bútorra is rákerülhet.

A zománcbevonattal kapcsolatos tudnivalók

A sütő zománcbevonatának elszíneződése a használat során nem befolyásolja a készülék hagyományos, ill. szerződésben foglaltak szerinti alkalmazhatóságát így a garanciáteljesítési jog szempontjából nem minősül hiányosságnak

A készülék leírása

Teljes nézet

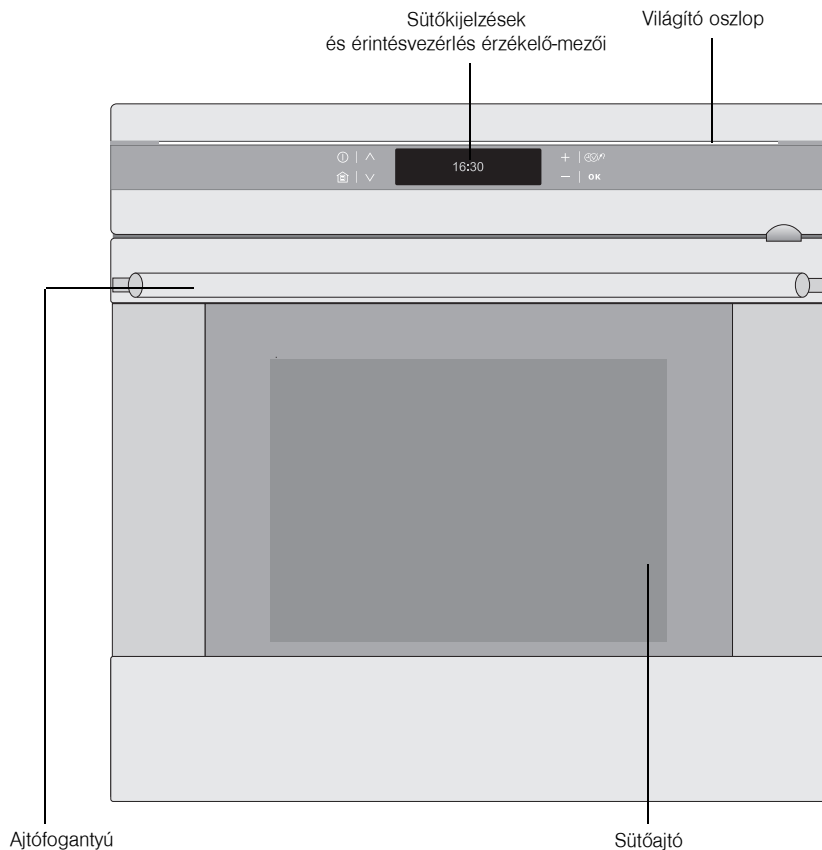

- i** Amennyiben nem választott funkciót és nem változtatott semmit rajta, a készülék 2 perc elteltével kikapcsol, a világító oszlop azonban megmarad. A világító oszlop kikapcsolásához a készüléket a ① gombbal kapcsolja be, majd újra ki.

Elektronikus vezérlés

Kijelzések

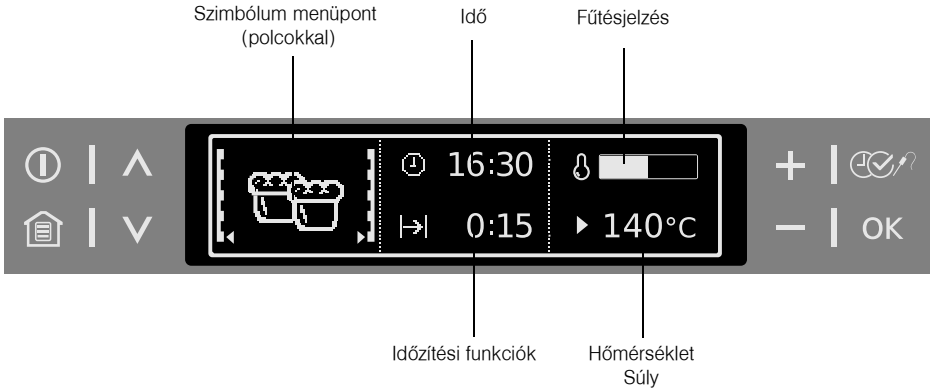

Szimbólumok

A kijelzőkben a beállított funkcióknak megfelelően bizonyos szimbólumok jelennek meg.

Szimbólum	Kijelző (példák)	Funkció
	Figyelmeztető óra	4:30 A figyelmeztető óra aktív.
	Idő	10:00 A beállított időt mutatja.
	Időtartam	1:00 A főzéshez szükséges időtartamot mutatja.
	Befejezés	14:05 A főzés befejezésének időpontját mutatja.
		Bedugott Hűshőmérő esetén a befejezés időpontja kiszámításra kerül.
	Indítás	0:45 Azt mutatja, hogy mióta tart a főzés.
	Hőmérséklet	 Jelzi, hogy mennyire meleg a sütő.
		 A gyorsfűtés aktív (rövidített felfűtési idő).
	Súly	1,5 kg Lehetőségek: – A súlyautomatika aktív. – A súly módosítható.
	Hűshőmérő	75 °C Lehetőségek: – Hűshőmérő be van dugva. – Hűshőmérős automatika aktív. – A maghőmérséklet módosítható.
	Melegen tartás	80 °C Melegen tartás aktiválódott.
	Szagszűrő	A szagszűrő be van kapcsolva.
	Zár	A sütőajtó Pirolitika közben be van zárva.

Érintésvezérlés érzékelőmezői

A készülék kezelése érintésvezérelt érzékelőmezőkkel történik.

A funkciók vezérlése az érzékelőmezők megérintésével történik.

Győződjön meg arról, hogy kezelés közben csak egy érzékelőmezőt érint meg.

Amennyiben túl laposan helyezi rá az ujját, esetleg hozzáérhet egy szomszédos érzékelő mezőhöz is.

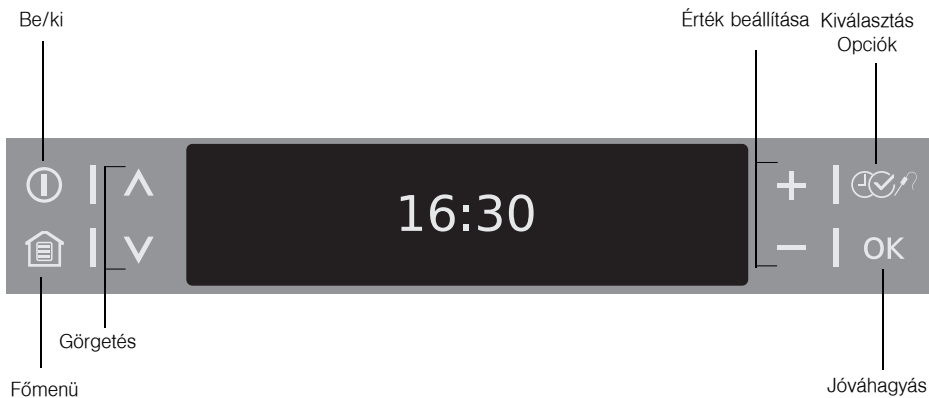

Érzékelőmező	Funkció	megjegyzés
^, v	A menüben felfelé és felfelé.	Aktív funkció esetén: <ul style="list-style-type: none"> Nyomja meg 1x: Váltás a főlérendelt menübe (funkció aktív marad), 5 másodperc elteltével megint váltás az aktív menüpontba. Nyomja meg 2x: A főlérendelt menüben lefelé és felfelé (a funkció kikapcsol)
🏠	Főmenü kijelzése.	A beállított funkciók kikapcsolnak (kivéve a rövid időmérés figyelmeztető óráját).
OK	Jóváhagyás.	
⏻	Készülék be vagy kikapcsolása	
🔄	Válassza ki az időfunkciókat, kiegészítő funkciókat és a Hűshőmérő funkciót.	
+, -	Állítsa be az értékeket (pl. hőmérsékletet, időt, súlyt, sütési fokot).	<ul style="list-style-type: none"> Érték aktiválása: <ul style="list-style-type: none"> Nyomja meg 1x: az előtte lévő jel villog Nyomja meg 2x: Az érték beállítható Érték beállítása: <ul style="list-style-type: none"> Nyomja meg 1x: Az értéket lépésenkénti beállítása Tartsa lenyomva a billentyűt: Az értéket gyorslépésenkénti beállítása Az időtartam ill. idő beállításakor a kijelző nullázható, ha a + és - gombokat egyszerre lenyomja.

A sütő tartozékai

Rostély

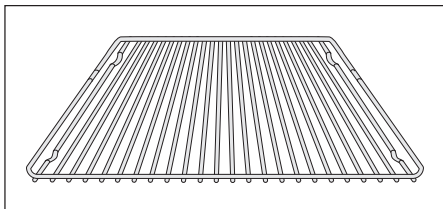

Edényekhez, sütőformákhoz, sültékhez és grillezett ételekhez.

Sütőlap

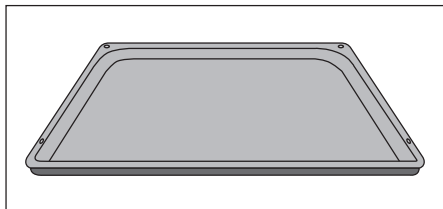

Kalácsokhoz és pogácsákhoz ajánljuk.

Az első használat előtt

i Amennyiben ezen alapbeállítások valamelyikét későbbi időpontban szeretné módosítani, nézzen utána a Alapbeállítások fejezetben.

Nyelv beállítása

1. Az elektromos csatlakoztatás után a kijelzőben a következő jelenik meg.
 - a cég logója
 - a szoftver verziója, valamint az üzemidő
 - A "Nyelv" kijelzés
2. A – ill. + gombokkal állítsa be a kívánt nyelvet.



3. A **OK** gombbal hagyja jóvá a kiválasztott nyelvet. Innentől a kijelzőben a szövegek a beállított nyelven jelennek meg.

Zsírserpenyő

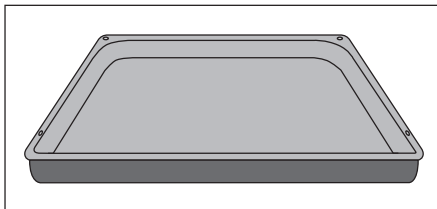

Sütéshez illetve zsír felfogásához ajánljuk.

Nyárs

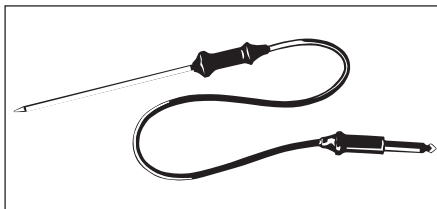

Húsdarabok átsülésének pontos meghatározásához ajánljuk.

A kontraszt és fényerő beállítása

i Miután beállította a nyelvet, a "kontraszt beállítása" és "fényerő beállítása" felirat jelenik meg. A kontraszt és a fényerő a nyelvnek megfelelően kerül beállításra (lásd a "nyelv beállítása" fejezetet).

Óra beállítása

Miután beállította a kontrasztot és fényerőt, a "Óra beállítása" kijelzés látható.

1. A – ill. + gombokkal állítsa be az órákat a pontos időnek megfelelően.
2. A **OK** gombbal hagyja jóvá.
3. A – ill. + gombokkal állítsa be a perceket a pontos időnek megfelelően.

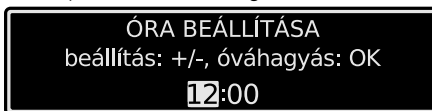



4. A **OK** gombbal hagyja jóvá.
5. A készülék most már üzemkész.

 A pontos időt csak akkor kell beállítani, ha a készülék hosszú ideig nincs áram alatt.

Az első tisztítás

A sütőt az első használat előtt meg kell tisztítani.























 **Figyelem!** A tisztításhoz ne használjon éles tárgyakat és súroló tisztítószer! Megsérülhet a felület.

 Fém előlaphoz a kereskedelmi forgalomban kapható ápolószer használjon.

1. Nyissa ki a sütő ajtaját.
A sütő világítása be van kapcsolva.
2. Vegye ki, majd meleg mosogatószeres vízzel tisztítsa meg az összes tartozékot és a vezetőrácsot.
3. A sütőt szintén meleg mosogatószeres vízzel mossa ki, majd törölje szárazra.
4. A készülék előlapját nedves kendővel törölje át.

A sütő használata

Menük áttekintése

Főmenü		Almenü	
	Előre programozott sütés		Sertés/borjú
			Marha/vad/bárány
			Szárnyasok
			Hal
			Sütemény
			Pizza/sütemény/kenyér
			Zöldség/hús felfűjtak
			Készételek
			Speciális beállítások
			Sütőfunkciók
	Alsó-/felső sütés		
	Pizzasütés		
	Infrasütés		
	Grill		
	Grill/felső sütés		
	Alsó sütés		
	Hőlégbefűvás, kis hőfok		
	Tisztítás		
			Pirolitikus tisztítás
			Tisztítás emlékeztető
	Saját programok		1- Saját program
			2- Saját program

Főmenü		Almenü	
			...
			Program név szerkesztése
☑	Alapbeállítások	🕒	Óra beállítása
		🕒	Idő kijelzés
		🔍➔	Set+Go
		🔥➔	Melegen tartás
		🕒	Idő kiterjesztés
		🌑	Kijelző kontraszt
		☀️	Kijelző fényerő
		🚩	Nyelv
		🔊	Figyelmeztető hangerő
		🎵	Nyomógomb hang
		🔊	Hangbeállítás
		🌐	Szűrő
		📄	Szervíz
		🔧	Gyári beállítások

A menü kezelése

Példa

1. Kapcsolja be a készüléket a ⏻ gombbal. A főmenüben van.



2. A ▼ ill. ▲ gombokkal válassza ki a kívánt főmenüt.
3. A OK gombbal ugorjon a megfelelő almenübe.



A kiválasztott almenü jelenik meg.

- i** Minden helyről a 🏠 gombbal térhet vissza a főmenübe.
- i** A legtöbb menü végén megtalálható a "vissza" menüpont. Ezzel jut el a fölérendelt menübe.
- i** Egy folyamatot úgy állíthat le, ha megnyomja a 🏠 gombot. Akkor ismét a főmenübe kerül.

i Hűtőventilátor

A készülék felületének hűvösen tartása érdekében automatikusan bekapcsol egy ventilátor. Miután kikapcsolt a sütő, a hűtőventilátor még tovább működik, hogy lehűtse a készüléket, majd magától kikapcsol.

Fűtésjelzés

Felfűtés jelzése



Egy **sütési funkció bekapcsolása után** egy folyamatosan növekvő oszlop jelzi, hogy mennyire melegedett fel a sütő.

Gyors fűtés jelzése



Egyes sütőfunkcióknál a felfűtési idő az automata gyorsfűtés funkció miatt rövidebb. Amíg a sütő eléri a beállított hőmérsékletet, a fűtésjelzésben egy csíkos oszlop halad balról

Maradék hő kijelzése

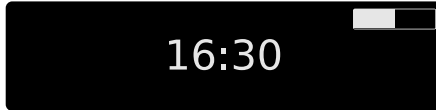

A sütő **kikapcsolása** után a sütőben lévő maradékhő fokra pontosan látható a kijelzőn.

Fokra pontos hőmérséklet kijelzés

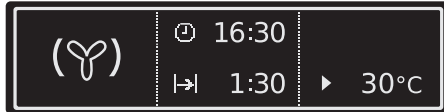

A fokra pontos hőmérséklet kijelzés a felfűtési idő alatt a felfűtés kijelzés oszlopa helyett 5 másodpercre látható.

Nyomja meg egyszerre a + és – gombot.

i Ha elérte a beállított hőmérsékletet, megszólal egy jelzőhang.

A rostély és a sütőlap betétele

Rostély betétele:

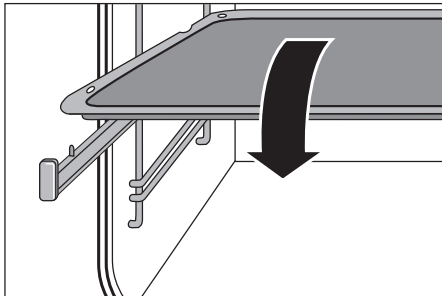

Tegye a sütőlapot, illetve a zsírserpenyőt a kívánt polc **teleszkópos sínére**, hogy a két furat belekapaszkodjon a teleszkópos sín elülső tartószegeibe.

Rostély betétele:

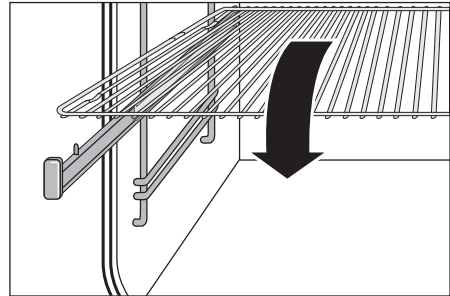

Úgy tegye be a rostélyt, hogy mindkét lába lefelé nézzen.

Tolja a rostélyt a kiválasztott polc teleszkópos sínére.

i A rostély peremén körbefutó, magasított keret további védelmet nyújt az edény lecsúszása ellen.

A rostély és a lemez betétele egyszerre:

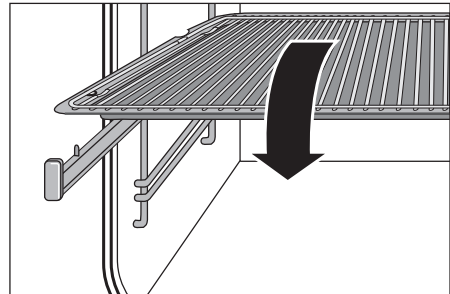

Helyezze a rostélyt a zsírserpenyőre.

Tegye a sütőlapot, illetve a zsírserpenyőt a kívánt polc **teleszkópos sínére**, hogy a zsírserpenyő két furata belekapaszkodjon a teleszkópos sín elülső tartószegeibe.

i Ha a sín nem egyformán van kihúzva, könnyebben beteheti a betolandó darabot, ha hátul ráteszi a sínre, ütközési betolja, és elől beesüllyeszti a tartószegbe.

A zsírszűrő betétele / kivétele

A zsírszűrőt csak sütéshez

használja, hogy a hátsó falon lévő fűtőtestet megvédje a fröccsenő zsirtól.

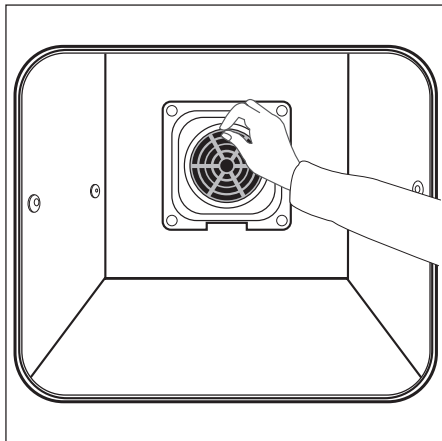

A zsírszűrő betétele

Fogja meg a zsírszűrő fogantyúját és mindkét tartót helyezze be felülről lefelé a sütő hátsó falán lévő nyílásba (a ventilátornyílásba).

A zsírszűrő kivétele

Fogja meg a zsírszűrő fogantyúját és felfelé húzva akassza ki.























































A Előre programozott sütés menü

A Előre programozott sütés menü áttekintése

A főzési segédlet ételei (kivéve a Speciális beállítások) az automatika segítségével készülnek.

Az automatikák minden ételhez optimális beállításokat kínálnak (sütési funkciók, hőmérséklet, időtartam).

	Kategória	étel	
	Sertés/borjú	Sertés roston	Borjú csülök
		Sertés karaj	Ossobuco
		Sertés csülök	Töltött borjú
		Sertés lapocka	Fasírt
		Borjú roston	
	Marha/vad/bárány	Marha hátszín	Nyúlhús
		Skandináv marhahús	Mustáros nyúl
		Marhasült	Vaddisznó
		Marinált marhahús	Bárány roston
		Bárányborda	Báránycomb közepesen
		Vad roston	Báránycsülök
http://www.markabolt.hu/			

	Kategória	étel	
	Szárnyasok	Csirke egészben 	Csirke comb 
		Pulyka egészben 	Vörösboros csirke 
		Kacsa egészben 	Narancsos sült kacsa 
		Liba egészben 	Töltött csirke 
		Csontozott szárnyas 	
	Hal	Hal egészben 	Töltött tintahal 
		Halfilé 	Párolt hal 
		Tőkehal 	Hagymás burgonya 
		Sóban sült hal 	
	Sütemény	Citromtorta 	Forma torta 
		Svéd torta 	Briós 
		Teasütemény 	Csokoládés sütemények 
		Túrótorta 	Muffin 
		Gyümölcskenyér 	Édes tészta 
		Streusel torta 	Répatorta 
		Vajas sütemények 	Mandulás sütemény 
		Kelttészta 	Gyümölcstorta 
	Pizza/sütemény/kenyér	Pizza 	Sajtos rakott tészta 
		Hagymakarikás tészta 	Fehér kenyér 
		Quiche Lorraine 	Parasztkenyér 
		Juhsajtos aprósütemény 	Oroszkrém torta 
		Sajtos linzer 	
	Zöldség/hús felfújtak	Lasagne 	Tészta felfújt 
		Cannelloni 	Cikóriás felfújt 
		Burgonyafelfújt 	Hús felfújtak 
		Muszaka 	Káposztás felfújt 

	Kategória	étel	
✋	Készételek	Fagyasztott pizza	Kenyér/zsemle
		Amerikai mirelit pizza	Fagyasztott kenyér/zsemle/kicsit pírítva
		Hideg pizza	Fagyasztott almáspite
		Mirelit pizza szelet	Fagyasztott halfilé
		Sült burgonya	Csirke szárny
		Zöldségek/krokettek	Lasagne/cannelloni fagy.
		Pírított vagdaltak	
☆	Speciális beállítások	Felolvasztás	Tartósítás
		Aszalás	Edény melegítés
		Melegen tartás	

A különböző automatikákhoz, receptekhez és sütőfunkciókhoz a mellékelt brosrúrában talál praktikus utalásokat.

A Előre programozott sütés kezelése

Előre programozott sütés mivel?

Súlyautomatika

A sütési idő a súly megadásával automatikusan meghatározásra kerül.

Példa

1. A ∇ , illetve \wedge gombokkal válassza ki a Előre programozott sütés menüpontot, a kívánt kategóriát és az ételt.
2. Mindig a **OK** segítségével hagyja jóvá.

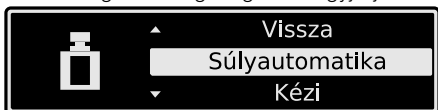

3. Válasszon a ∇ ill. \wedge Súlyautomatika segítségével.
4. A **OK** gombbal hagyja jóvá.
5. A $+$ ill. $-$ segítségével állítsa be a

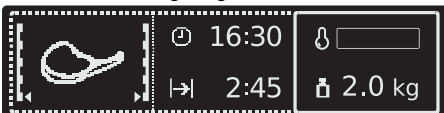

sütendő étel súlyát.

A beállítás 0,2 kg-os lépésekben történik.

Az automata program elindul. Amint befejeződik az automata program, hangjelzés hallható.

6. A jelzés kikapcsolásához nyomja meg bármelyik gombot.

i Amennyiben kb. 5 másodpercen belül nem módosítja a betáplált súlyt, a program automatikusan elindul.

A súlybetáplálás bármikor módosítható.

i Az összes szárnyas programnál 30 perc után fordítsa meg az ételt. Egy utalás jelenik meg.

Előre programozott sütés mivel?

Hűshőmérős automatika

A sütő kikapcsol ha elérte az előre magadott belső hőmérsékletet.

! **Figyelem!** Csak az eredeti Hűshőmérős használható. Csere esetén csak eredeti gyári alkatrészt használjon!

Példa

1. Kacsolja be a készüléket a \odot segítségével.
2. A ∇ , illetve \wedge gombokkal válassza ki a Előre programozott sütés menüpontot, a kívánt kategóriát és az ételt.
3. Mindig a **OK** segítségével hagyja jóvá.
4. Válasszon a ∇ ill. \wedge Hűshőmérős automatika segítségével.

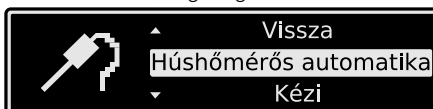

5. A **OK** gombbal hagyja jóvá.

Megjelenik a Hűshőmérő bedugására utaló üzenet.

6. Hűshőmérő bedugása (lásd Hűshőmérő bekezdés).

Az automata program elindul.



Amint befejeződik az automata program, hangjelzés hallható.

7. A jelzés kikapcsolásához nyomja meg bármelyik gombot.

8. Hűshőmérő eltávolítása.

i Néhány percen belül kiszámításra kerül egy ideiglenes befejezési idő, amikor az étel előre láthatóan eléri a beállított maghőmérsékletet. Ez az idő folyamatosan újra kiszámításra kerül, és a kijelzőben az éppen aktuális érték jelenik meg. A rendszerhez az szükséges, hogy a Hűshőmérő a sütési folyamat elején az ételbe és a csatlakozóba is be legyen dugva, és azt sütés közben ne távolítsa el.

! **Figyelem!** A Hűshőmérő forró! A dugó és a nyárshegy kihúzásakor égésveszély áll fenn!

Előre programozott sütés mivel?

Programozott receptek

Valamennyi beállítás állandó és nem megváltoztatható.

Példa

1. A ∇ , illetve \wedge gombokkal válassza ki a Előre programozott sütés menüpontot, a kívánt kategóriát és az ételt.

2. Mindig a **OK** segítségével hagyja jóvá.



3. Válasszon a ∇ ill. \wedge Programozott receptek segítségével.

4. A **OK** gombbal hagyja jóvá.

5. Az automata program elindul.

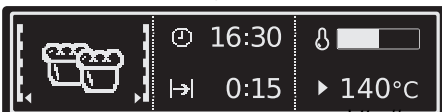

Amint befejeződik az automata program, hangjelzés hallható.

6. A jelzés kikapcsolásához nyomja meg bármelyik gombot.

Kézi

A Kézi esetén a mindenkorra ételre vonatkozó optimális beállítások (sütőfunkció és hőmérséklet) kerülnek átvételre, ezek azonban módosíthatók.

Ez arra az esetre érvényes, ha nem szeretne Hűshőmérő alkalmazni, nem ismeri az étel súlyát, vagy saját receptje van.

Példa

1. A ∇ , illetve \wedge gombokkal válassza ki a Előre programozott sütés menüpontot, a kívánt kategóriát és az ételt.

2. Mindig a **OK** segítségével hagyja jóvá.

3. Válasszon a ∇ ill. \wedge Kézi segítségével.

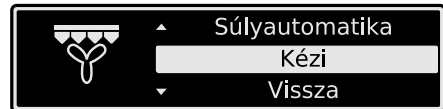

4. A **OK** gombbal hagyja jóvá.

Most a megfelelő sütőfunkcióban van és elvégezheti a kívánt beállításokat (lásd a "Sütőfunkciók kezelése" bekezdést).

A sütőfunkciók menü

A sütőfunkciók áttekintése

A sütési funkciókkal egyéni sütési folyamatokat állíthat be.

	Sütőfunkciók	alkalmazás
	Hőlégbefúvás, nagy hőfok	Tészták legfeljebb három szinten történő sütéséhez ajánljuk. A sütő hőmérsékletét az alsó ill. felső fűtés hőmérsékleténél 20-40 °C-kal alacsonyabbra állítsa.
	Alsó-/felső sütés	Tészták és húсок egy szinten történő sütéséhez ajánljuk.
	Pizzasütés	Ezzel a funkcióval egy szinten süthet kalácsokat és olyan süteményeket, amelyeknek jobban meg kell barnulniuk és fontos, hogy ropogós legyen az aljuk . A sütő hőmérsékletét az alsó ill. felső fűtés hőmérsékleténél 20-40°C-kal alacsonyabbra állítsa.
	Infrasütés	Akkor használja, ha nagyobb húsdarabokat vagy szárnyasokat egy szinten akar sütni. Ez a funkció a csőben sütésre és a hirtelen átsütésre is alkalmas .
	Grill	Lapos ételek grillezéséhez amelyeket a rostély közepén rendeznek el , valamint pirítós készítéséhez .
	Grill/felső sütés	Lapos élelmiszerek vagy pirítós nagyobb mennyiségben történő grillezéséhez ajánljuk .
	Alsó sütés	Ropogós aljú sütemények utánsütésére .
	Hőlégbefúvás, kis hőfok	Különösen puha és szaftos sülték készítéséhez ajánljuk.

A sütőfunkciók kezelése

Példa

1. Kacsolja be a készüléket a ① segítségével.
2. A ∨ ill. ∧ gombokkal válassza ki a sütőfunkció menüpontot.
3. A OK gombbal hagyja jóvá.

 - ▲ Hőlégbefúvás, kis hőfok
 - Hőlégbefúvás, nagy hőfok
 - ▼ Alsó+felső sütés
4. A ∨ ill. ∧ gombokkal válassza ki a **Hőlégbefúvás, nagy hőfok** sütőfunkciót.
5. A OK gombbal hagyja jóvá.
6. A + ill. - gombokkal állítsa be a kívánt hőmérsékletet.

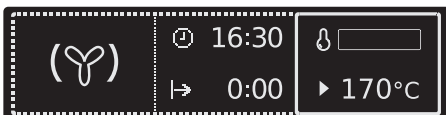



7. A OK hagyja jóvá, ill várjon 5 másodpercig.

A sütő elkezd fűteni.

Ha elérte a beállított hőmérsékletet, megszólal egy jelzőhang.

 A sütő elkezd fűteni, amikor

- a sütő jele világít.
- a sütő világítása bekapcsol.
- a megfelelő fűtőelem (pl. ventilátor) bekapcsol.

 A hőmérséklet mellett további funkciók kapcsolhatók be a  gombbal (lásd a kiegészítő funkciók fejezetet).

A Saját programok menü

Saját programok menü áttekintése

Almenü	Leírás
1- Saját program 2- Saját program ...	A "Saját receptek" beállítások mentése
Program név szerkesztése	Mentett programokat nevezze át.

i 20 programot menthet el.

A Saját programok kezelése

Program tárolása

- Válassza ki a sütőfunkciót ill. a Előre programozott sütés funkciót a kívánt beállításokkal.
- A sütőfunkció alatt, vagy után, vagy a Előre programozott sütés kijelzés megjelenése után a  gombot nyomja annyiszor, míg a kijelzőben a "Mentés" jelenik meg.



- Az **OK** gombbal hagyja jóvá
A következő üres memóriahely jelenik meg.



- Az **OK** gombbal hagyja jóvá.
- Most beírhatja a programja nevét.
Az első betű villog.
- A + ill. – gombokkal abc sorrendben válassza ki a kívánt betűket.

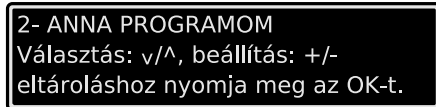

- A \wedge ill. \vee gombbal az írásjel jobbra ill. balra mozgatható.

Villog, és most már illeszthető a következő betűstb.

- A **OK** gombbal hagyja jóvá, ha beírta programjának nevét



Program tárolása került.

- i** A foglalt memóriahelyek bármikor felülírhatók.
A felkínált szabad tárolóhely helyett, a \wedge ill. \vee gombokkal válassza ki azt a programot, melyet felül szeretne írni.

- i** A programokat a "Program név szerkesztése" menüben bármikor átnevezheti.

Program lehívása

- Kacsolja be a készüléket a $\textcircled{1}$ segítségével.
- A \vee ill. \wedge iránygombokkal válassza ki a Saját programok menüpontot



- A **OK** gombbal hagyja jóvá.
- A \vee ill. \wedge iránygombokkal válassza ki a tárolt programot.
- A **OK** gombbal hagyja jóvá.

Indítsa el a tárolt programot a beállításával együtt.

- i** Amennyiben még nem került program elmentésre megjelenik egy üzenet, hogy miként lehet programot tárolni.

A tisztítás menü

A tisztítás áttekintése

	Almenü	Leírás
	Pirolitika	Tisztítsa meg a sütőt a Pirolitika segítségével.
	Pirolitikus tisztítás	Emlékeztet a Pirolitika előtt, hogy mire kell a Pirolitika közben figyelni. A Pirolitikus tisztítás be- ill. kikapcsolható.
	Tisztítás emlékeztető	Felismeri és utal rá, hogy mikor van szükség Pirolitika elvégzésére. A Tisztítás emlékeztető be- ill. kikapcsolható.

- Hogy miként működteti a Pirolitika és Pirolitikus tisztítás funkciókat ill. hogyan kapcsolhatja be- ill. ki a Tisztítás emlékeztető funkciót, a karbantartás és ápolás fejezetben található.

A Alapbeállítások menü

A Alapbeállítások menük áttekintése

- A mindenkori használattól függetlenül a sütőben különböző alapbeállításokat módosíthat.
A beállításokat csak akkor lehet módosítani, ha semmilyen sütőfunkció nincs bekapcsolva.

	Beállítás	Kijelző	Leírás
	Óra beállítása	12:15	Az aktuális idő beállítása
	Idő kijelzés	– Be	A pontos idő kikapcsolt állapotban kijelzésre kerül.
		– Ki	A pontos idő kikapcsolt állapotban nem kerül kijelzésre, mivel a kijelző teljesen kikapcsol - energiatakarékos.
	Set+Go	– Be	A Set+Go funkció az ablak kiválasztás opcióban látható és aktiválható.
		– Ki	A Set+Go funkció az ablak kiválasztás opcióban nem látható.
	Melegen tartás	– Be	A Melegen tartás funkció az ablak kiválasztás opcióban látható és aktiválható.
		– Ki	A Melegen tartás funkció az ablak kiválasztás opcióban nem látható.
	Idő kiterjesztés	– Be – Ki	A Idő kiterjesztés funkció be- ill. kikapcsolása.
	Kijelző kontraszt	1 10	A kijelző kontrasztjának beállítását lépésenként végezze el.
	Kijelző fényerő	1 10	A kijelző fényerejének beállítását lépésenként végezze el.
	Nyelv	– Német	A kijelzőn válassza ki és állítsa be a nyelvet. – http://www.markabolt.hu/
		– http://www.markabolt.hu/	

	Beállítás	Kijelző	Leírás
	Figyelmeztető hangerő	1 10	A billentyűgombok és jelzések hangerejét lépésenként állítsa be.
	Nyomógomb hang	– Be – Ki	A billentyűhangok minden billentyűkezelést hangjelzéssel igazolnak vissza. A billentyűhang be- ill. kikapcsolása.
	Hangbeállítás	– Be – Ki	Az nem elvégezhető lépéseknél figyelmeztető hangjelzés hallható. A figyelmeztető hang be- ill. kikapcsolása.
	Szűrő	– Be – Ki	Szűrő be- ill kikapcsolása.
	Szervíz	ECAIA207 V03IA003 24	Jelzi a szoftver és a konfiguráció verzióját, valamint az üzemi időt.
	Gyári beállítások		Az összes beállítás visszaállítása a kiszállítási beállításokra (beleértve az "En programjaimat" is).

22 és 6 óra között kikapcsolt állapotban a kijelző fényereje automatikusan lecsökken, hogy energiát takarítson meg.

A Alapbeállítások funkció kezelése

Példa

1. A \vee ill. \wedge gombokkal válassza ki a Alapbeállítások menüpontot
2. A **OK** gombbal hagyja jóvá.
3. A \vee ill. \wedge iránygombokkal menjen arra a beállításra, amelyet illeszteni kíván.
4. A **OK** gombbal hagyja jóv.
A kijelzőn megjelenik az aktuálisan beállított érték.



5. Válassza ki a + ill. – gombokkal a kívánt értéket.
6. A **OK** gombbal hagyja jóv
A beállítás módosult.

A Alapbeállítások menü mindennapos használata

Set+Go

A Set+Go funkció lehetővé teszi, hogy az összes beállítást elvégezze egy sütőfunkción és azt csak később indítsa el.
Felhasználási példa:

Előkészít reggel egy ételt és végrehajt minden szükséges beállítást a sütőn.

Délben hazajön e gyereke, beteszi az ételt a sütőbe, megnyom egy tetszőleges gombot, a

sütő bekapcsol és lefuttatja az Ön által beállított programot.

Előfeltétel:

- Megadott Időtartam

Set+Go bekapcsolása

1. Válassza ki a kívánt beállításokkal rendelkező sütési funkciót.



2. Nyomja meg a gombot annyiszor, míg meg nem jelenik a "Set+Go" ablak.
3. A **OK** gombbal hagyja jóvá.
A Set+Go funkció most be van kapcsolva.



Set+Go Indítás

1. Nyomja meg a bármelyik gombot (kivéve).
Indítsa el a kiválasztott sütőfunkciót.
Amint befejeződik a sütőfunkció, hangjelzés hallható.
2. A jelzés kikapcsolásához nyomja meg bármelyik gombot.

Mialatt a választott sütőfunkció Set+Go módban üzemel, a Funkciózár funkció aktív (lásd Funkciózár fejezet).

Set+Go a menüben Alapbeállítások be- ill. kikapcsolható.

Melegen tartás

A Melegen tartás funkció az elkészült ételt a sütés befejezése után 30 percig melegen tartja.

Ez pl. nagyon előnyös lehet, ha vendégei késnek.

A Melegen tartáselőfeltétele:

- A beállított hőmérséklet meghaladja a 80°C fokot.
- Megadott Időtartam

Melegen tartás bekapcsolása

1. Válassza ki a sütési funkciót.
2. Nyomja meg a  gombot annyiszor, míg megjelenik a "Melegen tartás" ablak.



3. A **OK** gombbal hagyja jóvá a Melegen tartás funkciót, ha most be van kapcsolva.
4. Amint befejeződik a sütő funkció, háromszoros hangjelzés hallható és a Melegen tartás funkció elindul.

A beállított sütőfunkció 80°C fokkal 30 percig működik.

Amint befejeződik a 30 perc Melegen tartás üzeme, a sütő kikapcsol.

 A beállított sütőfunkciótól függetlenül a Melegen tartás beállítás aktív marad. A sütőfunkciók között lépegethet.

 Melegen tartás a menüben Alapbeállítások be- ill. kikapcsolható.

Idő kiterjesztés

Az idő leteltével hagyja továbbfutni a legutolsó sütési funkciót.

Előfeltétel:

- Az összes sütési funkció Időtartam vagy Súlyautomatika funkcióval.
- Nincs sütési funkció Hűshőmérő üzemmódban.

Az Idő kiterjesztés funkció a Alapbeállítások menüben be- ill. kikapcsolható.

Idő kiterjesztés bekapcsolása

A sütési funkció befejeződött.

Hangjelzés hallatszik és üzenet jelenik meg.

1. Nyomjon meg egy tetszőleges gombot.
2. A Idő kiterjesztés üzenete jelenik meg kb. 5 percre.

3. Aktiválja a  Idő kiterjesztés funkciót.
4. A Idő kiterjesztés időtartamát a + ill. - gombokkal állítsa be.
5. Aldő kiterjesztés funkciót a **OK** gombbal indítsa el ill. 5 másodperc elteltével hagyja önműködően elindulni.

A sütési funkció beállításai az új beállított sütési idővel kerülnek kijelzésre.

 A további eljárás egy hagyományos sütési funkciónak megfelelően történik. A Idő kiterjesztés újra és újra beállítható.

Szűrő

A szűrő katalitikus hatása messzemenően meggátolja a rossz szagok terjedését.

A Szűrő automatikusan bekapcsol, ha egy sütőfunkció

(a Speciális beállítások kivételével) elindul.

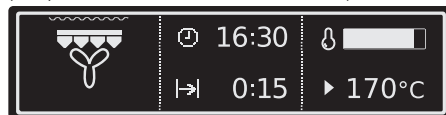

Amennyiben a sütés befejeződik, a funkció kikapcsol.





 A Szűrő kiszállításkor nincs aktiválva. Aktiválása a Alapbeállítások menüben történik.

 Az energiafelhasználás nagyobb, ha a Szűrő aktivált állapotban van.

 Ha a Szűrő funkció a menüben Alapbeállítások kikapcsolásra került, 100 üzemóra elteltével sütés közben bekapcsol, hogy önműködően kitisztítsa magát.

Kiegészítő funkciók

A sütője az alábbi kiegészítő funkciókkal rendelkezik:

- Percszámláló 
- Időtartam 
- Befejezés 
- Funkciózár 
- Gyerekzár
- Automatikus kikapcsolás
- Hűshőmérő 

Percszámláló

Rövid idő beállításához. A beállított idő lejártával megszólal egy jelzőhang. Ez a funkció nem befolyásolja a sütő működését.

1. Nyomja annyiszor a  gombot, míg megjelenik a "Percszámláló" ablak.





A + ill. – gombokkal állítsa be a kívánt rövid időmérést (max. 2 óra 30 perc).

2. A **OK** hagyja jóvá, ill várjon 5 másodpercig.
A legutóbb felkeresett menüpont és a maradék idő kerülnek kijelzésre.



Ha a beállított idő 10 százaléka eltelt, megszólal egy rövid jelzőhang. Amennyiben lejárt az idő, 2 perces jelzőhang hallható és egy üzenet jelenik meg.

3. A jelzőhang kikapcsolásához nyomja meg bármely gombot (kivéve ).
-  A Percszámláló funkció aktív marad, ha egy másik funkcióra vált, vagy a készüléket kikapcsolja.

Időtartam ill. Befejezés

Időtartam

Ezzel azt lehet beállítani, hogy mennyi ideig süssön a sütő.

Befejezés

Ezzel azt lehet beállítani, hogy mikor kapcsoljon ki a sütő.

1. Válassza ki a sütési funkciót.
2. Nyomja meg a  gombot annyiszor, míg megjelenik a "Időtartam/Befejezés" ablak.



3. A + ill. – gombokkal állítsa be a kívánt sütési időt ill. a kikapcsolás időpontját (max. 23 óra 59 perc).

4. A **OK** hagyja jóvá, ill várjon 5 másodpercig.
A választott sütési funkció beállításait a beállított sütési idő ill. kikapcsolási idő kijelzése mutatja.

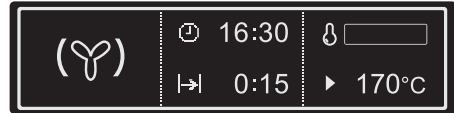



Amennyiben lejárt az idő, 2 perces jelzőhang hallható és egy üzenet jelenik meg.



A sütő kikapcsol.

5. A jelzőhang kikapcsolásához nyomja meg bármely gombot (kivéve ).



 A beállított sütőfunkciótól függetlenül a beállított időtartam megmarad. A sütőfunkciók között lépegethet. Előfeltétel: Az a sütőfunkció amelyre vált, nem rendelkezik meghatározott időtartammal.



 Bedugott Hűshőmérő esetén Időtartam  ill. Befejezés  esetén nem lehetséges.

A maradékhő felhasználása a Időtartam és Befejezés óra-funkciókkal

A Időtartam  és Befejezés  órafunkciók használatakor a sütő a beállított vagy számított idő 90 százalékának letelte után kikapcsolja a fűtőtestet. A sütő a beállított idő végéig a maradék hőt használja fel a sütéshez (3 – 20 perc).

Időtartam és Befejezés kombinálása

 Amennyiben azt akarja, hogy a sütő egy **későbbi időpontban** automatikusan be- és kikapcsoljon, egyszerre használhatja a Időtartam  és Befejezés  funkciót.

1. Válassza ki a sütési funkciót.
2. Nyomja meg a  gombot annyiszor, míg megjelenik a "Időtartam/Befejezés" ablak.
3. A Időtartam  funkcióval állítsa be az időt amire szüksége van a sütéshez pl.: 1 óra.



4. A **OK** hagyja jóvá.
5. A Befejezés → gombbal állítsa be azt az időpontot, amelyre az ételnek készen kell lennie, pl.: 14:05 óra.
6. A **OK** hagyja jóvá, ill várjon 5 másodpercig.

A választott sütési funkció a kiválasztott sütési időtartammal és kikapcsolási idővel néhány másodpercig kijelzésre kerül.



Egy üzenet jelenik meg, hogy mikor indul a program.

A sütő előre programozott. A program indulásának ideje 13:05.

Funkciózár

A billentyűzár az összes beállított funkciót védi a véletlen elállítással szemben.

Funkciózár bekapcsolása

1. Válassza ki a sütési funkciót.
2. Nyomja meg a gombot annyiszor, míg megjelenik a "Funkciózár" ablak.



3. A **OK** gombbal hagyja jóvá.
- A Funkciózár funkció most be van kapcsolva.

Funkciózár kikapcsolás

1. Nyomja meg az gombot.
2. A **OK** gombbal hagyja jóvá.

i A Funkciózár nem nyújt védelmet a véletlen kikapcsolással szemben. A készülék kikapcsolása után a Funkciózár automatikusan megszűnik.

A sütő Gyerekzár funkciója.

Amint bekapcsolja a Gyerekzár -at, a készüléket nem lehet üzembe helyezni.

Gyerekzár bekapcsolása

Nem szabad funkciót kiválasztani.

1. Érintse meg olyan hosszan a és — gombokat egyszerre, míg megjelenik egy üzenet.

A Gyerekzár most üzemel.

Gyerekzár kikapcsolás

1. Érintse meg olyan hosszan a és — gombokat egyszerre, míg megjelenik egy üzenet.

A Gyerekzár ki van kapcsolva, és a sütő ismét üzemkés.

A sütő automatikus kikapcsolása

i Amennyiben egy bizonyos idő után nem kapcsolják ki a sütőt, vagy nem módosítanak a hőmérsékleten, automatikusan kikapcsol.

A sütő a hőmérséklettől függően az alábbiak szerint kapcsol ki:

30 - 120 °C	után.	12,5 óra
120 - 200 °C	után.	8,5 óra
200 - 250 °C	után.	5,5 óra
250 - max°C	után.	3,0 óra

Automatikus kikapcsolás utáni üzembe helyezés

Nyomja meg a **OK** gombot.

Hűshőmérő

A sütő kikapcsol ha elérte az Ön által előre beállított maghőmérsékletet.

! **Figyelem:** Csak az eredeti Hűshőmérő használható! Csere esetén csak eredeti gyári alkatrészt használjon!

Hűshőmérő-maghőmérséklet beállítása

1. Kapcsolja be a készüléket a gomb segítségével.

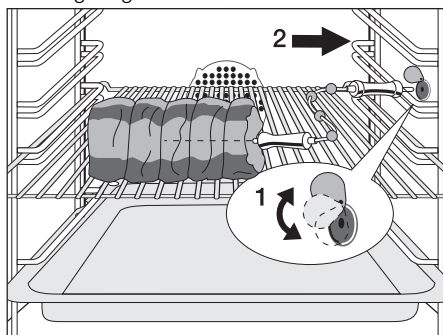

2. A Hűshőmérő hegyét lehetőleg teljesen dugja bele az ételbe, úgy hogy a hegye az étel közepén legyen
3. A Hűshőmérő dugóját ütközésig dugja be a sütő oldalfalán lévő aljzatba.

Kijelzésre kerül a "Hűshőmérő" ablak.



- 5 másodpercen belül a + ill. – gombokkal állítsa be a kívánt maghőmérsékletet.
- A beállított maghőmérsékletet hagyja jóvá a OK gombbal.
- Sütőfunkció kiválasztása.

A sütőfunkció menü kerül kijelzésre.



- Adott esetben állítsa be a sütőhőmérsékletet.
- i** Néhány percen belül kiszámításra kerül egy ideiglenes befejezési idő, amikor az étel előre láthatóan eléri a beállított maghőmérsékletet. Ez az idő folyamatosan újra kiszámításra kerül, és a kijelzőben az éppen aktuális érték jelenik meg. A rendszerhez az szükséges, hogy a Hűshőmérő a sütési folyamat elején az ételbe és a csatlakozóba is be legyen dugva, és azt sütés közben ne távolítsa el.

Ha elérte a beállított maghőmérsékletet, megszólal egy jelzőhang.

- A jelzés kikapcsolásához nyomja meg bármelyik gombot.
- i** A Hűshőmérő akkor is bevethető, ha már kiválasztott egy sütőfunkciót. A maghőmérséklet utólagos módosításához nyomja meg a gombot.
- i** A sütő csak 30°C fölött jelzi ki a hús belsejének hőmérsékletét.

Hűshőmérő eltávolítása

! **Figyelem:** A Hűshőmérő forró! A dugó és a nyárshegy kihúzásakor égésveszély áll fenn!

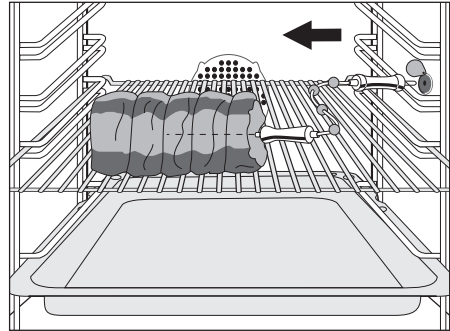

- Húzza ki a Hűshőmérő-t az aljzatból, és vegye ki az ételt a sütőből.
- Kapcsolja ki a készüléket.

Mechankius ajtózáár

Az ajtózáár gyári beállításként nincs bekapcsolva.

Az ajtózáár bekapcsolása

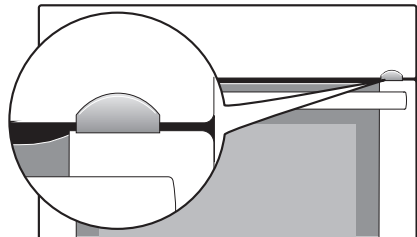

- Fogja meg a (B) ajtóburkolatot az ajtó felső élénél mindkét oldalon, nyomja be, hogy oldja a csatos zárat. Az ajtóborítást felfelé húzza le.

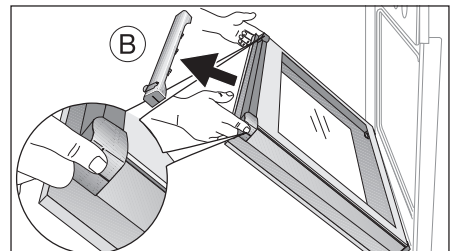

2. A kar aktiválása:
Vegye le a kart (1), és 4 mm-rel balra (2) tolva illessze be (3).

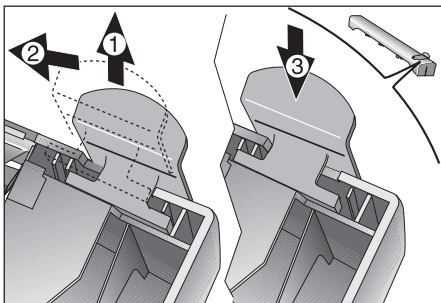

3. A (B) ajtóburkolatot fogja meg oldalról, helyezze az ajtó belsejének az éléhez, és a (B) ajtóburkolatot dugja az ajtó felső élére.

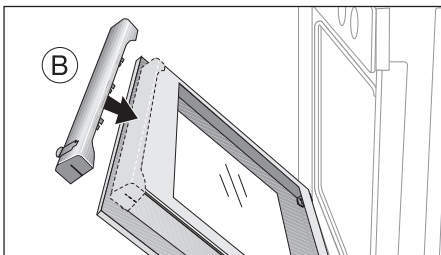

- i** A (B) ajtóburkolat nyílt oldalán található egy vezetősín (C). Ezt a külső üvegtábla és a (D) derékszögű idom **közé** kell betolni.

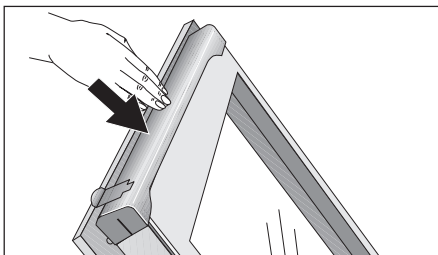
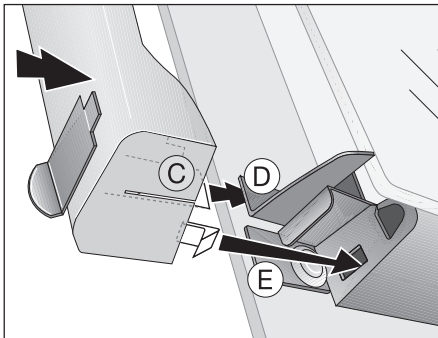

Az (E) csatos zárnak be kell kattannia.

Nyissa ki a sütő ajtaját.

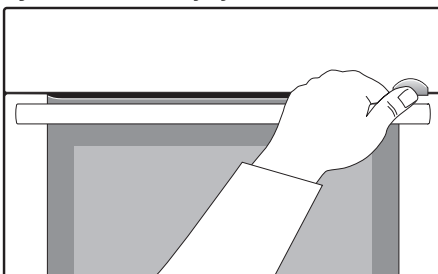

1. Tartsa lenyomva a kart.
2. Nyissa ki az ajtót.

A sütő bezárása

A kar megnyomása nélkül zárja be az ajtót.

Az ajtózár kikapcsolása

Ahhoz, hogy kikapcsolja az ajtóreteszt, a kart megint tolja jobbra.

Az eljárás megegyezik a fent leírtakkal.

- i** A készülék kikapcsolásakor az ajtózár nem kapcsol ki.

Ajtóretesz leszerelése

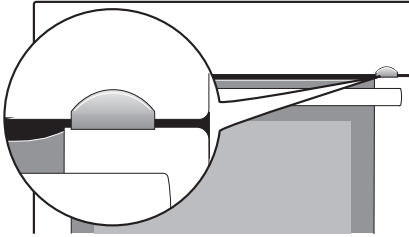

1. Fogja meg a (B) ajtóburkolatot az ajtó felső élénél mindkét oldalon, nyomja be, hogy oldja a csatos zárat. Az ajtóborítást felfelé húzza le.

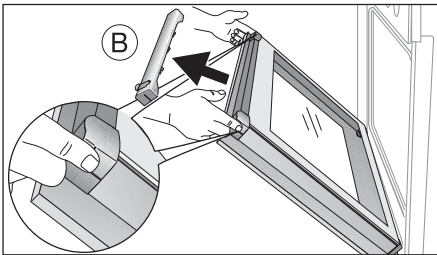

2. A kar leszerelése:
Vegye le a kart(1).

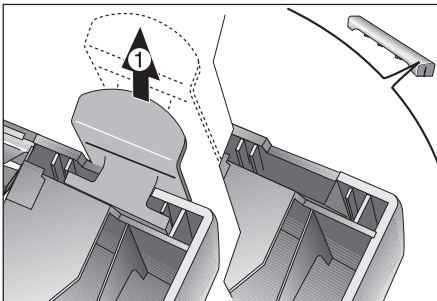

3. A fedelet az ajtóburkolat aljáról (B) vegye le (2) és tolja be(3).

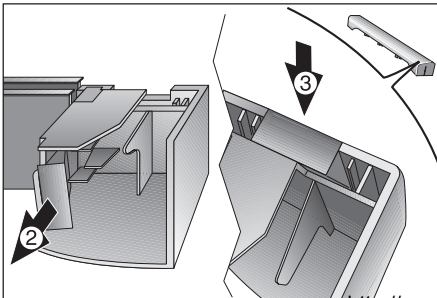

4. A (B) ajtóburkolatot fogja meg oldalról, helyezze az ajtó belsejének az éléhez, és a (B) ajtóburkolatot dugja az ajtó felső élére.

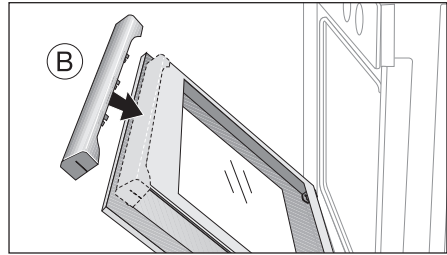

- i** A (B) ajtóburkolat nyílt oldalán található egy vezetősín (C). Ezt a külső üvegtábla és a (D) derékszögű idom **közé** kell betolni.

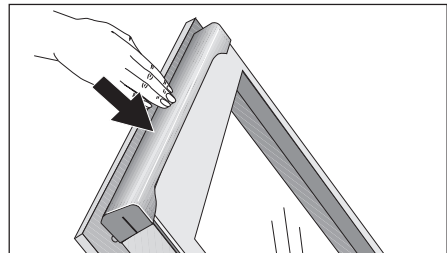
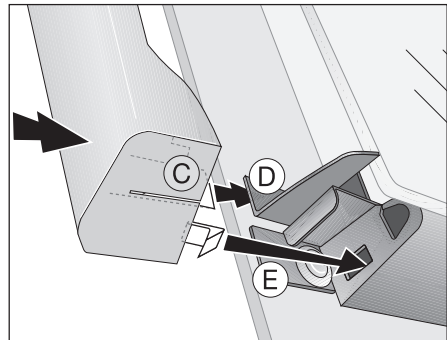

Az (E) csatos zárnak be kell kattannia.

5. Csukja be a sütő ajtaját.

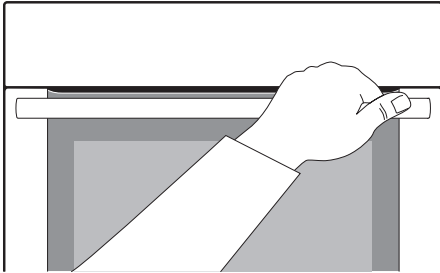

Tisztítás és gondozás

! **Vigyázat:** Tisztítás előtt a készüléket ki kell kapcsolni, és hagyni kell kihűlni.

Vigyázat: Biztonsági okokból **ne** tisztítsa a készüléket gőzborotvával vagy nagynyomású tisztítóberendezéssel.

Figyelem: Ne használjon súrolószereket, éles tisztítóeszközöket vagy kaparókat.

Ne használjon súrolószert vagy éles fém kaparóeszközt a sütőajtó üvegének tisztítására, mivel ezek megkarcolhatják a felületet, ami az üveg megrepedését eredményezheti.

A készülék külseje

- A készülék előlapját puha kendővel és meleg, mosogatószeres vízzel törölje le.
- Fém előlaphoz a kereskedelmi forgalomban kapható ápolószert használjon.
- Kérjük, ne használjon súrolószert, sem pedig dörzsszivacsot.

Sütőtér

! **Figyelem!** A sütő csak kikapcsolt és kihűlt állapotban tisztítható!

i Minden használat után tisztítsa meg a készüléket. A szennyeződés így távolítható el a legkönnyebben, és nem is ég bele a sütőbe. Az el nem távolított maradékok a Pirolitika miatt megváltoztathatják a felület színét.

1. A sütő ajtajának kinyitásakor automatikusan bekapcsol a sütő világítása.

<http://www.markabolt.hu/>

2. Minden egyes használat után törölje ki a sütő belsejét öblítőszeres lúggal, majd szárítsa meg.

i A makacs szennyeződéseket tisztítsa meg a Pirolitika funkcióval.

! **Figyelem!** Tűzhelytisztító spray használata esetén mindenképpen vegye figyelembe a gyártó utasításait!

Tartozék

A betolható alkatrészeket (rostély, sütőlap, vezetőrács stb.) minden egyes használat után mosogassa el és jól szárítsa meg. A könnyebb tisztítás érdekében áztassa be röviden ezeket a darabokat.

Zsírszűrő

1. A zsírszűrőt forró, mosogatószeres vízben vagy mosogatógépben kell tisztítani.
2. Ha nagyon erős a szennyeződés, tegyen egy kis vízbe 2-3 evőkanál gépi mosogatószert, és ebben főzze ki a zsírszűrőt.

Pirolitika

! **Figyelem!** A sütő ebben a folyamatban nagyon felforrósodik. Kisgyermeket mindenképpen tartson távol a sütőtől.

! **Figyelem!** A pirolitikus tisztítás előtt, minden kivehető elemet - beleértve a vezetőrácsot is - vegyen ki a sütőből.

i A **kihúzható sütőlapokat a pirolitikus tisztítás megkezdése előtt el kell távolítani.** Amennyiben a kihúzható sütőlapok még be vannak dugva, a kijelzőn jelentés látható. A pirolitikus folyamat ekkor a kihúzható sütőlapot védő biztonsági kikapcsolás miatt nem indítható el.

1. Előtte kézzel távolítsa el a nagyobb szennyeződések.
2. A ∇ ill. \wedge gombokkal válassza ki a tisztítás menüpontot.
3. A **OK** gombbal hagyja jóvá.
4. A ∇ ill. \wedge válassza ki a Pirolitika menüpontot.



5. A **OK** gombbal hagyja jóvá.
6. A **+** ill. **-** válassza ki a pirolitikus tisztítás időtartamát.

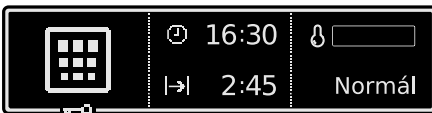

- Enyhe enyhébb szennyeződésekhez (időtartam 2:15).
- Normál normál szennyeződésekhez (időtartam 02:45:00).
- Intenzív erős szennyeződésekhez (időtartama 3:15).

A mindenkor **Időtartam** \rightarrow jelenik meg. Elindul a pirolitikus tisztítás.

i A felfűtési idő alatt ne nyissa ki a sütő ajtaját, mert különben a folyamat megszakad.

i A sütővilágítás nem működik. Egy bizonyos hőmérséklet elérésekor az ajtó lezár.

A pirolitikus tisztítás kikapcsolási időpontjának megváltoztatása

A pirolitikus tisztítás kikapcsolási ideje 2 percnél belül az óra funkcióval Befejezés \rightarrow későbbre halasztható.

Pirolitikus tisztítás

i A Pirolitika funkció előtt a Pirolitikus tisztítás emlékeztetőt Önt, hogy mire kell ügyelni Pirolitika pirolitikus tisztítás közben.

Pirolitikus tisztítás be- és kikapcsolása

1. A ∇ ill. \wedge gombokkal válassza ki a tisztítás menüpontot.
2. A **OK** gombbal hagyja jóvá.
3. A ∇ ill. \wedge válassza ki a Pirolitikus tisztítás menüpontot.



4. A **-** ill. **+** gombokkal a Pirolitikus tisztítás funkciót kapcsolja be ill. ki.



Tisztítás emlékeztető

A Tisztítás emlékeztető funkció felismeri és utal rá, hogy mikor van szükség pirolitikus tisztításra.

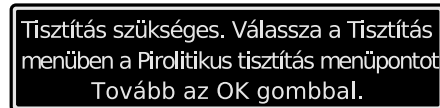

i A Tisztítás emlékeztető a Pirolitikus tisztítás funkciónak megfelelően kerül be- ill. kikapcsolásra. (Lásd a "Pirolitikus tisztítás" fejezetet).

Kihúzható sütőlap

Az oldalfal tisztításához le lehet venni a sütő bal és jobb oldalán lévő vezetőrácsokat.

Vezetőrács levétele

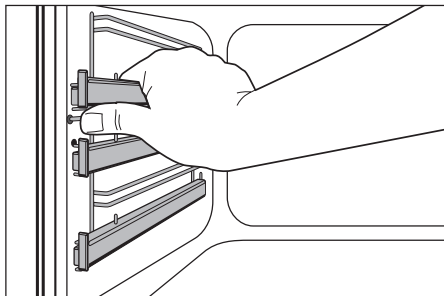

A rácsot először húzza el a sütő falától, majd hátul akassza ki.

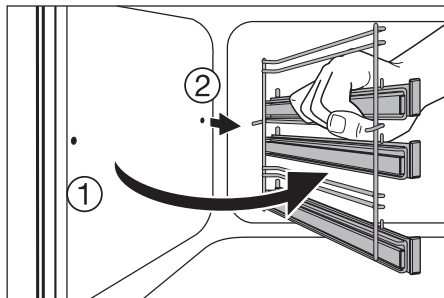

Vezetőrács behelyezése

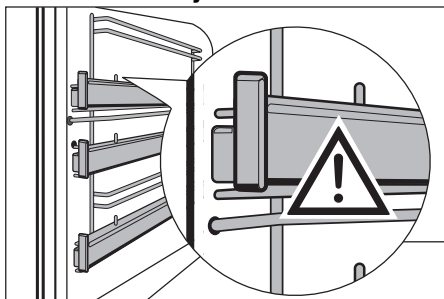

! A rács behelyezésekor ügyeljen arra, hogy a teleszkópos sínek tartószegei előre nézzenek.

Behelyezéskor először hátul akassza be a rácsot, utána elől, majd nyomja meg

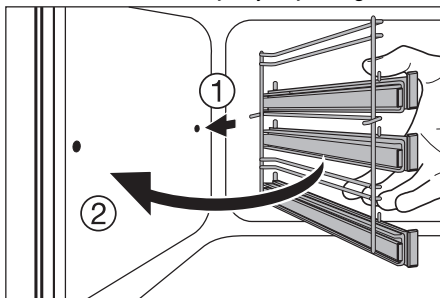

A kihúzható sütőlap tisztítása

A kihúzható sütőlapot mosogatószeres forró vízzel tisztítsa meg.

! **Figyelem!** A kihúzható sütőlap mosogatógépben nem tisztítható.

! **Figyelem!** A teleszkópos sínt semmi esetre se zsírozza be.

! **Tudnivalók a pirolitikus tisztítási funkcióval rendelkező készülékek használatára vonatkozóan:**
A kihúzható sütőlapot a pirolitikus tisztítás végrehajtása előtt ki kell venni!

Sütővilágítás

! **Figyelem!** Vigyázat! Áramütés-veszély! A sütővilágítás izzójának cseréje előtt

- kapcsolja ki a sütőt.
- Csavarja ki a biztosítékot ill. kapcsolja le a kismegszakítót.

i Az izzó és az üvegfedél védelme érdekében tegyen egy kendőt a sütő aljára.

Az izzó cseréje / az üvegfedél tisztítása

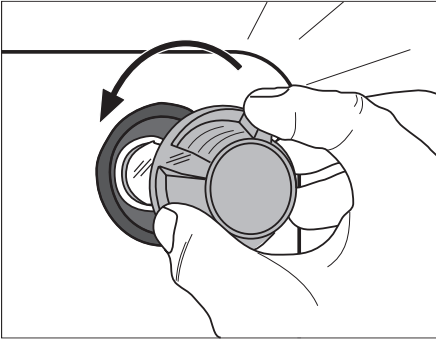

1. Forgassa balra és vegye le, majd tisztítsa meg az üvegfedelel.
2. Amennyiben szükséges:
Cserélje ki az izzót (40 Watt, 230 V, 300 °C-ig hőálló).
3. Tegye vissza az üvegfedelel.

Az oldalsó izzó cseréje/ az üvegfedél tisztítása

1. Vegye le a bal oldalsó vezetőrácst.

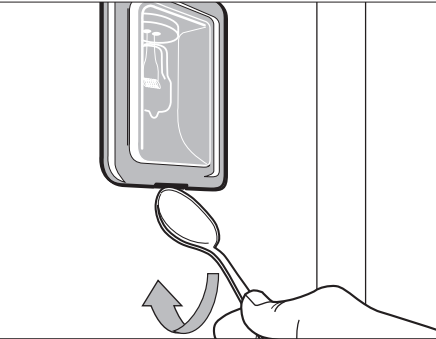

2. Egy keskeny, tompa tárgy (pl. teáskanál) segítségével vegye le és tisztítsa meg az üvegfedelel.
3. Amennyiben szükséges: Cserélje ki a sütő halogén lámpáját. Tartalék lámpa a vevőszolgálatnál szerezhető be (lász a Szerviz/ Vevőszolgálat alatt).

- i** A zsírmaradék beégésének elkerülésére mindig kendővel fogja meg a halogénizzót.

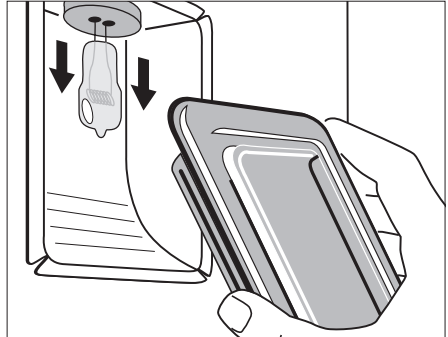

4. Tegye vissza az üvegfedelel.
5. Tegye be a rácsot.

A sütő ajtaja

A sütőtér könnyebb tisztítása érdekében a sütő ajtaja tisztításhoz kiakasztható.

A sütő ajtajának kiakasztása

1. Nyissa ki teljesen a sütő ajtaját.

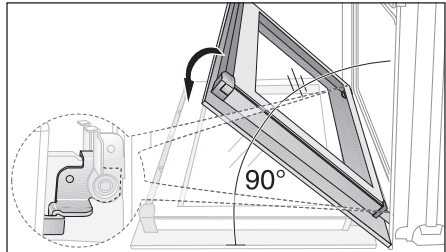

2. **A szorítókart (A) mindkét ajtózsarnéknál teljesen hajtsa fel.**

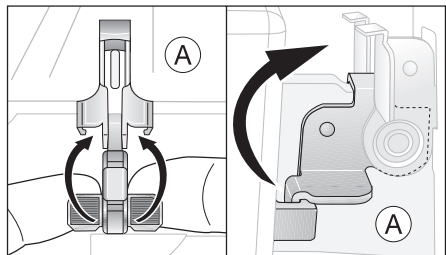

3. A sütőajtót az első reteszállásig csukja be (kb. 45°).

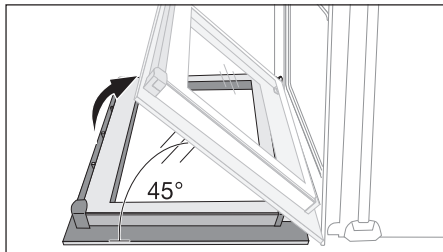

4. A sütőajtót mindkét kezével fogja meg oldalról, és húzza el ferdén felfelé a sütőtől (**Vigyázat: Nehéz!**).

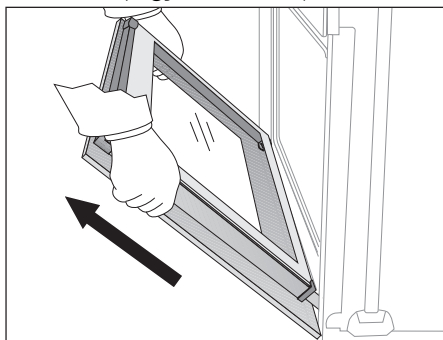

i A karcolások elkerülése érdekében a sütő ajtaját külső oldalával lefelé helyezze puha, egyenes felületre, például egy takaróra.

A sütő ajtajának beakasztása

1. A sütőajtót a fogantyú felől mindkét kezével oldalról fogja meg, és tartsa 45°-os szögben.

A sütőajtó alján található hornyokat helyezze a sütő zsanérjaira. Engedje az ajtót ütközésig lesiklani.

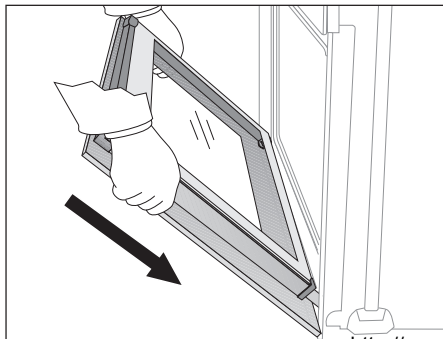

2. Nyissa ki teljesen a sütő ajtaját.

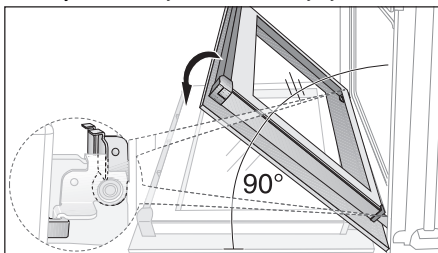

3. A szorítókart (A) mindkét ajtózsánernál hajtsa vissza az eredeti helyzetébe.

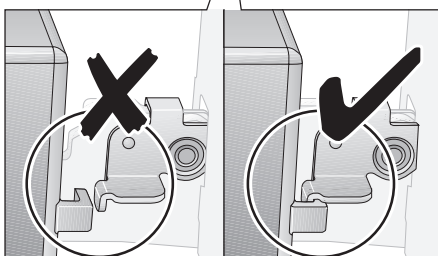
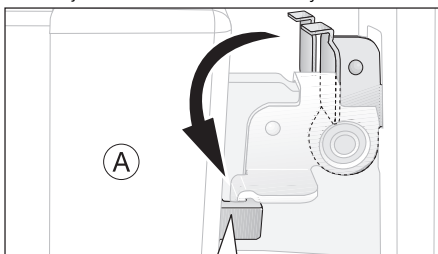

4. Csukja be a sütő ajtaját.

A sütő üvegajtaja

A sütő ajtaja négy, egymás mögött elhelyezkedő üvegtáblából áll. A belső táblák tisztításhoz levehetőek.

! **Figyelem!** Ha nagy erő éri – mindenképp az üvegtábla peremén – az üveg eltörhet.

Az ajtóüveg kiszérése

1. Nyissa ki teljesen a sütő ajtaját.

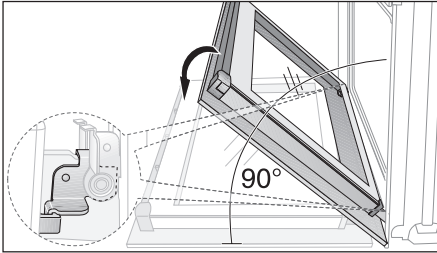

2. **A szorítókart (A)** mindkét ajtózsarnéknál **teljesen** hajtsa fel.

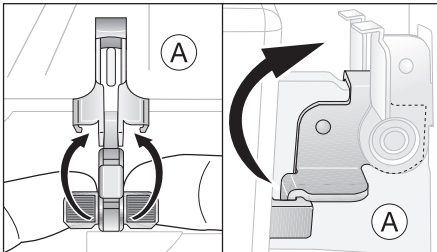

3. A sütőajtót az első reteszállásig csukja be (kb. 45°).

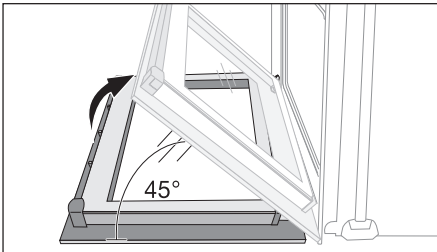

4. Fogja meg a (B) ajtóburkolatot az ajtó felső élénél mindkét oldalon, nyomja be, hogy oldja a csatos zárat. Az ajtóborítást felfelé húzza le.

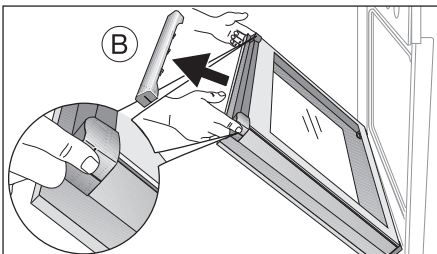

5. Az ajtóüvegeket egyenként fogja meg a felső élénél, és a vezetőből felfelé húzza ki.

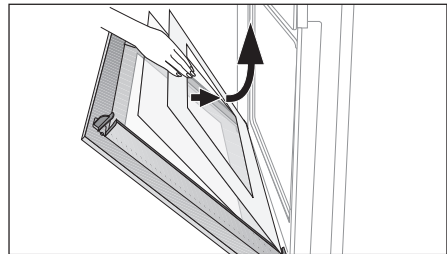

Az ajtóüveg tisztítása

Az ajtóüvegeket alaposan tisztítsa meg lúgos mosogatószerrel. Ezután gondosan szárítsa meg.

Az ajtóüvegek behelyezése

1. Az ajtóüvegeket egyenként, felülről lefelé ferdén helyezze be az ajtó alsó élén található profilba, és engedje le.

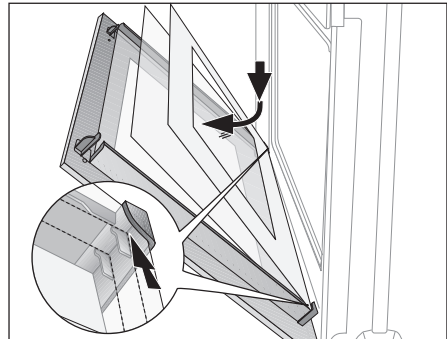

- i** Először a két kisebb, majd a legvégén a legnagyobb üvegtáblát helyezze be.
2. A (B) ajtóburkolatot fogja meg oldalról, helyezze az ajtó belsejének az éléhez, és a (B) ajtóburkolatot dugja az ajtó felső élére.

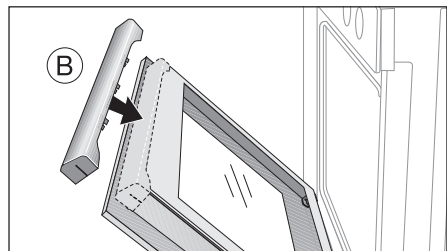

- i** A (B) ajtóburkolat nyílt oldalán található egy vezetősín (C). Ezt a **külső üvegtábla** és a (D) derékszögű idom közé kell betolni.

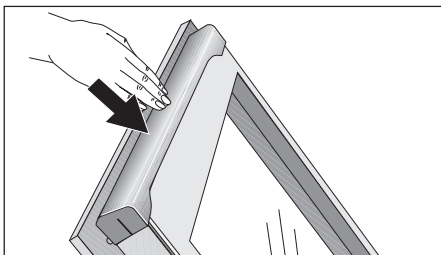
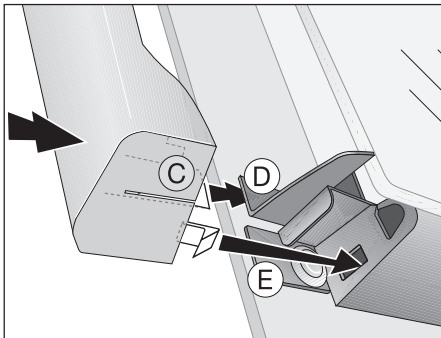

Az (E) csatos zárnak be kell kattannia.

3. Nyissa ki teljesen a sütő ajtaját.

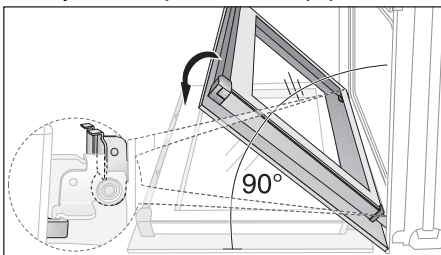

4. Az (A) szorítókart mindkét oldalon hajtsa vissza az eredeti helyére.

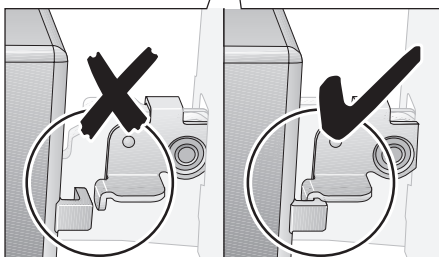
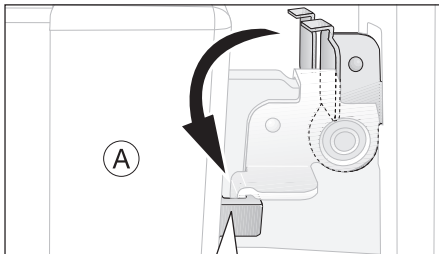



5. Csukja be a sütő ajtaját.

Mit tegyünk, ha ...?

Probléma	Lehetséges ok	Megoldás
A sütő nem melegszik	A sütő nincs bekapcsolva.	A sütő bekapcsolása
	Nem hajtotta végre a szükséges beállításokat	Ellenőrizze a beállításokat.
	Kioldott a biztosíték (a biztosítéktáblán).	Ellenőrizze a biztosítékot. Amennyiben a biztosíték többször kiold, hívjon megfelelő képesítéssel rendelkező villanyszerelőt.
A sütő nem világít.	A sütő lámpája tönkrement.	Cserélje ki a sütőlámpát.
Nem működik a pirolitikus tisztítás A kijelzőn a üzenet jelenik meg.	A rács/sütőlap nem került eltávolításra.	Távolítsa el a rácsot/sütőlapot.
Az időkijelzőn megjelenik az F11 felirat.	A hússzonda rövidzárlatos, vagy a hússzonda dugója nem ül bent szorosan a hüvelyben.	A hússzonda dugóját ütközésig dugja be a sütő oldalfalán lévő hüvelybe.
Az időkijelzőn fent nem említett hibakód jelenik meg.	Elektronikai hiba	A háztartási biztosítéktáblán vagy kismegszakítóval kapcsolja ki és be a készüléket. Ha újra előfordul a hiba, forduljon az ügyfélszolgálatához.

Amennyiben e használati útmutatóban leírt javaslatok követésével nem tudja elhárítani a hibát, forduljon a vevőszolgálatához.

 **Figyelem!**A készüléket csak szakember javíthatja! A szakszerűtlen javítások komoly veszélyt jelenthetnek a felhasználóra.

 Kezelési hiba esetén a vevőszolgálati technikus kiszállása a garancia ideje alatt sem ingyenes.

 **Fém előlapos készülékekkel kapcsolatos tudnivalók:**

A készülék előlapja miatt az ajtó kinyitása után, a sütés alatt vagy röviddel azután rövid időre páralecsapódás jelentkezhet az ajtó belső üvegén.

Ártalmatlanítás



Csomagolóanyag

A csomagolóshoz felhasznált anyag környezetkímélő és újra felhasználható. A műanyag részek külön meg vannak jelölve, pl. >PE<, >PS< stb. A csomagolóanyagot a rajta lévő jelölésnek megfelelően az ártalmatlanító helyeken az arra kijelölt gyűjtőtartályba ártalmatlanítsa.



Elhasznált készülék

A terméken vagy a csomagoláson található

~~X~~ szimbólum azt jelzi, hogy a termék nem kezelhető háztartási hulladékként. Ehelyett a terméket el kell szállítani az elektromos és elektronikai készülékek újrahasznosítására szakosodott megfelelő begyűjtő helyre. Azzal, hogy gondoskodik ezen termék helyes hulladékba helyezéséről, segít megelőzni azokat, a környezetre és az emberi egészségre gyakorolt potenciális kedvezőtlen következményeket, amelyeket ellenkező esetben a termék nem megfelelő hulladékkezelése okozhatna. Ha részletesebb tájékoztatásra van szüksége a termék újrahasznosítására vonatkozóan, kérjük, lépjen kapcsolatba a helyi önkormányzattal, a háztartási hulladékok kezelését végző szolgálattal vagy azzal a bolttal, ahol a terméket vásárolta.



Figyelem! Ártalmatlanítás előtt használhatatlanná kell tenni a régi készüléket, hogy ne jelentsen további veszélyt.

Ehhez válassza le a készüléket a villamos hálózatról és távolítsa el a hálózati kábelt.

Szerviz

Műszaki hiba esetén először ellenőrizze, hogy a használati utasítás segítségével ("Mit tegyünk, ha ...?" c. fejezet) saját maga is el tudja háritani a hibát vagy nem.

Ha saját maga nem tudja elhárítani a hibát, forduljon vevőszolgálatunkhoz vagy szervizpartnerünkhöz.

Ahhoz, hogy gyorsan segíthessünk, a következő adatokra van szükségünk:

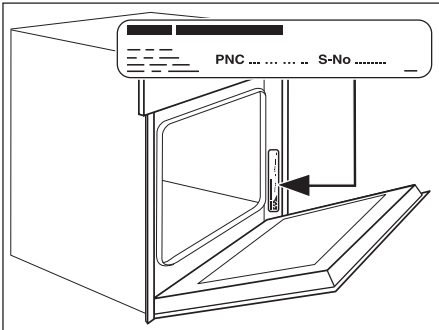

- Modell
- Termékszám (PNC)
- Sorozatszám (S-szám)
(A számok az adattáblán találhatóak.)
- A hiba típusa
- A készülék kijelzőjén esetleg megjelenő hibaüzenet

Azt ajánljuk, írja be ide a készülék azonosítószámait, hogy kéznél legyenek, ha kell:

Modell:

PNC:

S-szám:

www.electrolux.com

www.electrolux.hu

<http://www.markabolt.hu/>

822 721 363-A-241108-01