

LAVAMAT 86850 WS

Kezelési útmutató

Mosógép

Tisztelt Vásárló!

Köszönjük, hogy csúcsmínőségű AEG-Electrolux készülékeink közül választott. Ez a készülék – mint ezt Ön is tapasztalni fogja – kiváló kombinációját nyújtja a tökéletes formatervezésnek és funkcionalitásnak, valamint az élvonalbeli technológiának.

Győződjön meg arról, hogy készülékeinket a ma elérhető legjobb teljesítménymutatókkal és vezérléssel tervezték, a legszigorúbb követelményeknek megfelelő szabványok figyelembevételével.

Ráadásul a környezetvédelmi és az energiatakarékossági szempontok is szerves részét képezik termékeinknek.

Készüléke optimális működése érdekében, kérjük, hogy olvassa el figyelmesen ezt a Használati útmutatót. Az ismeretek birtokában képes lesz arra, hogy minden folyamatot tökéletesen megismerjen, és a készülék nyújtotta lehetőségeket maximálisan kihasználja.

A használat során bármikor szüksége lehet erre a Használati útmutatóra, ezért azt ajánljuk, hogy tartsa mindig elérhető helyen. Ha a készüléktől valamilyen ok miatt megválnak, akkor a Használati útmutatót is adja át az új tulajdonosnak.

Kívánjuk, hogy lelje örömét új készülékében.

A kézikönyvben az alábbi szimbólumokat használjuk:



Személyes biztonságát érintő fontos információk és a készülék károsodásának elkerülését célzó információk



Általános információk és tippek



Környezetvédelmi információk

Tartalomjegyzék

Kezelési útmutató

Biztonsági információk	6
Termékleírás	9
Mosószer tartó	9
Kezelőpanel	10
Kijelző	11
Első használat	13
A nyelv beállítása	13
Az idő beállítása	13
Személyreszabás	14
A fényerő beállítása	14
A kontraszt beállítása	14
A hangjelzés beállítása	14
Visszatérés a főmenübe	15
Napi használat	15
Az ajtó nyitása	15
A kívánt program kiválasztása	15
Súlyérzékelő	16
A ruhanemű behelyezése	16
A mosószer és az öblítőszer adagolása	16
A hőfok beállítása	17
A centrifugálási sebesség, az ÖBLÍTŐSTOP vagy a HALK CIKLUS funkció kiválasztása	17
Programopciók	17
Az ELŐMOSÁS opció kiválasztása	18
A FOLT opció kiválasztása	18

Az ÉRZÉKENY opció kiválasztása	18
Az EXTRA ÖBLÍTÉS opció kiválasztása	19
A MEMÓRIAMENTÉS opció kiválasztása	19
A GYERMEKZÁR opció kiválasztása	19
Az IDŐMEGTAKARÍTÁS kiválasztása	20
A START/SZÜNET választása	20
A KÉSLELTETETT INDÍTÁS kiválasztása	21
Opció vagy futó program módosítása	21
Program megszakítása	21
Program törlése	22
Az ajtó nyitása a program indítása után	22
A program végén	22
Mosási programok	23
Programokkal kapcsolatos adatok	26
Mosási tanácsok	28
Szétválogatás	28
Hőmérséklet	28
Teendők a ruhaneműk behelyezése előtt	28
Maximális töltetek	29
A ruhaneműk súlya	29
Foltok eltávolítása	29
Mosószeres és adalékanyagok	30
A felhasznált mosószer mennyisége	31
Vízkeménységi fok	31
Ápolás és tisztítás	32
Vízkötlés	32
Minden mosás után	32
Külső tisztítás	32
Mosószerartó	32
Mosódob	33
Az ajtó tömítése	33

Vízleeresztő szivattyú	33
Befolyócső szűrője	34
Fagy elleni óvintézkedések	35
Víz kiürítése szükség esetén	35
Mit tegyek, ha...	36
Műszaki adatok	40
Fogyasztási értékek	41
Üzembe helyezés	42
Kicsomagolás	42
Elhelyezés és vízszintezés	44
Vízellátás	44
Aquastop eszköz	45
Vízkivezetés	45
Villamos csatlakoztatás	46
Állandó csatlakoztatás	46
Környezetvédelmi tudnivalók	47
Csomagolóanyagok	47
Régi készülék	47
Környezetvédelmi tanácsok	47

Kezelési útmutató

Biztonsági tudnivalók

Az első használat előtt

- Az AEG/ELECTROLUX készülékek biztonsága megfelel az ágazati szabványoknak és a készülékek biztonságára vonatkozó jogszabályi követelményeknek. Ugyanakkor gyártóként magunkra nézve kötelezőnek érezzük, hogy a következő biztonsági megjegyzéseket rendelkezésére bocsássuk. A készülék üzembe helyezése és használata előtt figyelmesen el KELL olvasnia a biztonsági szabályokat.
- Nagyon fontos, hogy ezt a Kezelési útmutatót elérhető helyen tartsa, hogy szükség esetén mindig a rendelkezésére álljon. Amennyiben a készüléket eladja vagy átadja egy másik tulajdonosnak, vagy amennyiben elköltözik a lakásból, és a készüléket otthagyja, soha ne feledje mellékelni az útmutatót a készülékhez, hogy az új tulajdonos megismerkedhessen a készülék működésével és a vonatkozó figyelmeztetésekkel.
- A készülék üzembe helyezése és használata előtt figyelmesen el KELL olvasnia a biztonsági szabályokat.
- Mielőtt először nekikezdene, ellenőrizze a készüléket, hogy nem történt-e valamilyen sérülés a szállítás során. Soha ne csatlakoztasson sérült készüléket. Ha egyes részei megsérültek, forduljon a szállítóhoz.
- Ha a készüléket télen szállítják ki, amikor a hőmérséklet fagypont alatt van: Tárolja a mosógépet szobahőmérsékleten 24 óráig az első használat előtt.

Általános biztonság

- Vesélyes megváltoztatni a műszaki jellemzőket vagy megkísérelni a termék bármilyen módon történő módosítását.
- Magas hőmérsékleten történő mosás során az ajtó üvege felmelegszik. Ne nyúljon hozzá.
- Ügyeljen rá, hogy kisebb háziállatok ne kerüljenek a mosógép dobjába. Ennek elkerülése érdekében, kérjük, használat előtt ellenőrizze le a dobot.
- Bármilyen tárgy, mint például pénzérmék, biztosítótűk, tűk, csavarok, kövek vagy más kemény, éles anyagok komoly károkat okozhatnak, és nem szabad azokat a gépbe tenni.
- Csak a gyártó által javasolt mennyiségű öblítőszer és mosószer használjon. A túlzott használat kárt okozhat a ruhaneműben. Kövesse a gyártó mennyiségi ajánlásait.
- A kisméretű ruhadarabokat - mint például zokni, harisnya, mosható öv stb. - mosózsákba vagy párnahuzatba téve mossa, nehogy azok a dob és az üst közé kerülhessenek.

- Ne használja a mosógépet halcsontot tartalmazó darabok, nem szegett vagy szakadt anyagok mosására.
- A készüléket mindig válassza le a hálózatról, és zárja el a vízellátást használat, tisztítás és karbantartás után.
- A készülékben egy fehér dobvilágítás is található. Ez CLASS 1 besorolású az IEC 60825-1:1993 + A1:1997 + A2:2001 szabvánnyal összhangban. Amennyiben a készülék dobvilágítását ki kell cserélni, azt egy szakszerviznek kell elvégeznie.
- Semmilyen körülmények között ne kísérelje meg saját maga megjavítani a készüléket. A szakszerűtlen beavatkozás személyi sérülést vagy komoly működési problémákat okozhat. Forduljon szakszervizhez. Mindig ragaszkodjon eredeti pótalkatrészek felhasználásához.

Üzembe helyezés

- Ezt a gépet háztartási célú használatra tervezték. Ne használja más célra, mint amire való.
- Kicsomagoláskor ellenőrizze, hogy nem sérült-e meg a gép. Kétség esetén ne helyezze működésbe, hanem forduljon a szakszervizhez.
- Használat előtt minden csomagolóanyagot és szállítási rögzítőcsavart el kell távolítani. Súlyos károk keletkezhetnek a gépben vagy a berendezési tárgyakban, ha ezt nem tartja be. Lásd a felhasználói kézikönyv vonatkozó fejezetét.
- A készülék üzembe helyezése után ellenőrizze, hogy az ne nyomja az elektromos tápvezetékét, a befolyócsövet és a kifolyócsövet, illetve ne álljon azokon.
- Ha a gépet padlószőnyegre helyezi, úgy állítsa be a lábakat, hogy a levegő szabadon áramoljon.
- Mindig bizonyosodjon meg arról, hogy nincs vízszivárgás a tömlőknél és azok csatlakozásainál a beszerelés után.
- Ha a készüléket fagynak kitett helyen helyezi üzembe, kérjük, olvassa el a **“Fagyveszély”** c. fejezetet.
- A készülék üzembe helyezéséhez szükséges minden vízvezeték-szerelési munkát szakképzett vízvezeték-szerelőnek vagy kompetens személynek kell elvégeznie.
- A készülék üzembe helyezéséhez szükséges minden villanszerelési munkát szakképzett villanszerelőnek vagy kompetens személynek kell elvégeznie.

Használat

- Ezt a gépet háztartási célú használatra tervezték. Ne használja más célra, mint amire való.
- Csak gépi mosásra alkalmas termékeket mosson. Kövesse az egyes ruhaneműn feltüntetett mosási útmutatót.

- Ne töltse túl a készüléket. Lásd a felhasználói kézikönyv vonatkozó fejezetét.
- Mosás előtt ellenőrizze, hogy minden zseb üres, a gombok és cipzárok zárva vannak. Kerülje a kirottosodott vagy szakadt ruhadarabok mosását, és mosás előtt kezelje a foltokat (festék, tinta, rozsda és fű). Merevített melltartókat TILOS mosógépben mosni.
- Ne mosson a mosógépben olyan ruhadarabokat, amelyek illékony benzintermékekkel érintkeztek. Amennyiben illékony tisztítófolyadékokat használt, ügyelni kell arra, hogy a folyadék eltávozzon a ruhadarabból, mielőtt a gépbe helyezné.
- A dugót sohasem a vezetéknél, hanem magánál a dugónál fogva húzza ki az aljzatból.
- Soha ne használja a mosógépet, ha a hálózati tápkábel, a kezelőpanel, a munkafelület vagy a lábazat oly módon sérült, hogy a készülék belseje szabadon hozzáférhető.

Gyermekbiztonság

- A készülék kialakítása nem olyan, hogy azt csökkent fizikai, értelmi vagy mentális képességű, illetve megfelelő tapasztalatok és ismeretek híján lévő személy (beleértve a gyermekeket is) használhassa, hacsak a biztonságaért felelős személy nem biztosít számára felügyeletet és útmutatást a készülék használatára vonatkozóan.
- Ezt a mosógépet nem arra szánták, hogy kisgyermek vagy fogyatékkal élő személyek felügyelet nélkül használják.
- Gondoskodni kell a kisgyermek felügyeletéről annak biztosítása érdekében, hogy ne játsszanak a készülékkel.
- A csomagolóanyag egyes részei (pl. fólia, polisztirol) veszélyesek lehetnek a gyermekek számára. Fulladásveszély áll fenn! Tartsa azokat távol a gyermekektől.
- A mosószeret zárja el a gyermekek elől és tartsa biztonságos helyen.
- Ügyeljen rá, hogy háziállatok vagy gyermekek ne kerüljenek a mosógép dobjába. Annak elkerülése érdekében, hogy gyermekek vagy háziállatok bezáródjanak a dobba, a mosógép különleges funkcióval rendelkezik. A készülék elindításához (lenyomás nélkül) forgassa el az ajtó belsejében lévő gombot az óramutató járásával megegyező irányban addig, amíg a vágát vízszintesbe nem kerül. Ha szükséges, használjon érmét. A készülék leállításához és az ajtó ismételt bezárásának lehetővé tétele érdekében forgassa el a gombot az óramutató járásával ellenkező irányban addig, amíg a vágát vízszintesbe nem kerül.

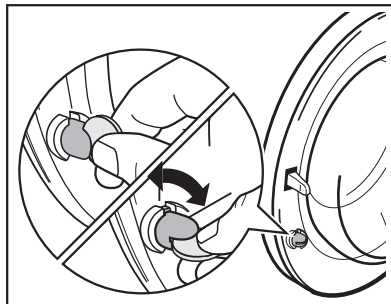

Termékleírás

Új készüléke a víz, az energia és a mosószer gazdaságos felhasználása révén a modern ruhanemű-kezelés minden követelményének megfelel.

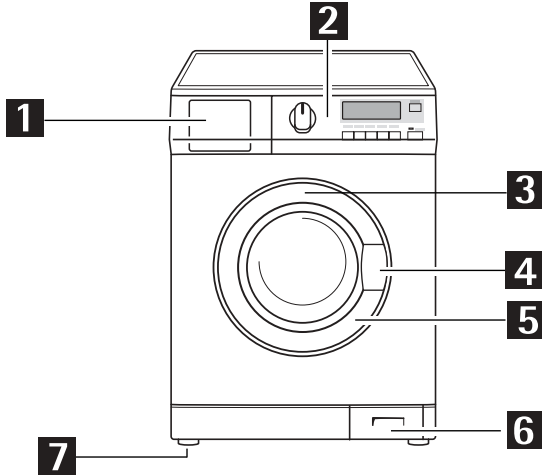

1 Mosószertartó

2 Kezelőpanel

3 Dobvilágítás

4 Ajtófogantyú

5 Adattábla

6 Vízleeresztő szivattyú

7 Három szabályozható láb;
A bal oldali hátsó láb
automatikus

Mosószertartó

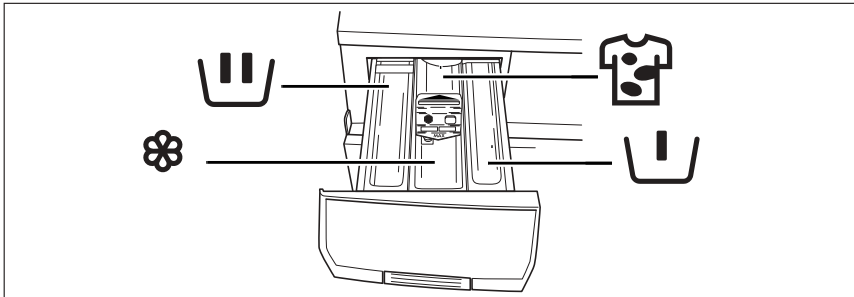

 Rekesz az előmosáshoz használt mosószer számára. Az előmosási mosószer a mosási program kezdetén kerül beadagolásra.

 Rekesz a főmosáshoz használt mosópor vagy folyékony mosószer számára.

 Rekesz a folyékony adalékok számára (öblítőszer, keményítő).

 Rekesz a főmosáshoz használt folteltávolító számára FOLT opció esetén. <http://www.markabolt.hu/>

Kezelőpanel

- i** Mostantól kezdve a programválasztót, a gombokat és a kijelzőt az ebben a táblázatban megadott számmal jelöljük.

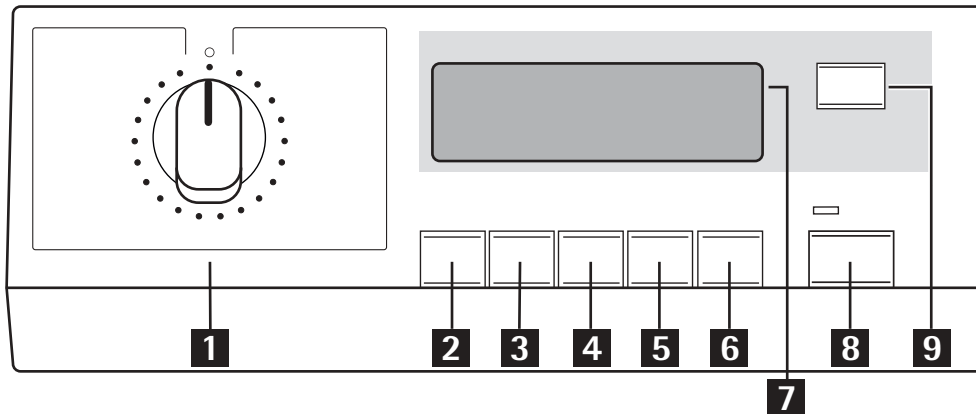









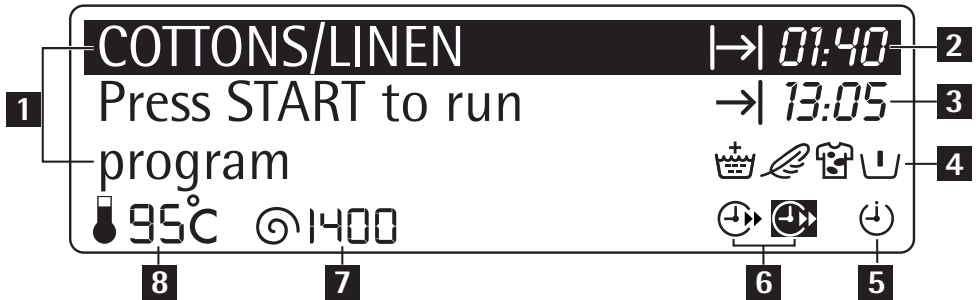



- | | |
|---|------------------------------------|
| 1 Programkapcsoló | 6 IDŐMEGTAKARÍTÁS gomb |
| 2 HŐMÉRSÉKLET gomb | 7 Kijelző |
| 3 CENTRIFUGÁLÁSI SEBESSÉG CSÖKKENTÉSE gomb | 8 START/SZÜNET gomb |
| 4 OPCIÓK gomb | 9 KÉSLELTETETT INDÍTÁS gomb |
| 5 OK gomb | |

Szimbólumtáblázat:

= Pamut, = Fertőtlenítő, = Farmer, = Múszál, = Vasaláskönnyítő, = Kímélő, = Farmer, = Kímélő öblítések, = Ürítés, = Centrifuga, = Gyapjú, = Fehérnemű, = Selyem, = Sportdzseki, = 20 PERC - 3 KG, = Gyors, = Hőmérséklet gomb, = Centrifugálás sebességének csökkentése, = Opciók, = Gyors, = Start/Szünet, = Késleltetett indítás.

Kijelző (7)



- 7.1** HŐMÉRSÉKLET - jel
- 7.2** CENTRIFUGÁLÁSI SEBESSÉG, HALK CIKLUS , ÖBLÍTŐSTOP  - jelek
- 7.3** GYEREKZÁR  - jel
- 7.4** IDŐMEGTAKARÍTÁS  (NAPI)  (SZUPERGYORS) - jelek
- 7.5** KÉSLELTETETT INDÍTÁS  - jel
- 7.6** Opciók jelei: ELŐMOSÁS , FOLT , ÉRZÉKENY , EXTRA ÖBLÍTÉS 
- 7.7** A program vége
- 7.8** Mosási program időtartama  vagy a késleltetési idő  - jelek
- 7.9** Információs mező (néhány sor mutatja a program előrehaladását)

A kijelzőn a következő információk láthatók:

A beállított program időtartama

A program kiválasztása után a mosási program időtartama **(7.8)** és a ciklus becsült befejezési ideje **(7.7)** jelenik meg órában és percben a kijelzőn (például 2.05).

Az időtartamot automatikusan számítja ki a gép, minden ruhatípus esetén, a javasolt maximális megterhelhetőség alapján.

A program megkezdése után a fennmaradó időt a gép percenként frissíti.

Programfutás-kijelző

Miután megnyomta a **8** gombot, a kijelző a mosási program futó fázisát (**7.9**) mutatja. A kijelzőn látható a kiválasztott szövettípus leírása, egy animált sáv, amely a végrehajtott, illetve a hátralévő ciklust mutatja, a mosási program időtartama és a program befejezési ideje.

Késleltetett indítás

Ha a **9** gombot választotta, a megfelelő jel (**7.5**) megjelenik a kijelzőn.

Miután megnyomta a **8** gombot, a kiválasztott késleltetési idő értéke (max. 20 óra) megjelenik a kijelző jobb oldalán, a megfelelő jellel együtt.

A késleltetési időtartam értéke percenként csökken.

Helytelen opcióválasztás

Ha egy olyan opció kerül kiválasztásra, amely nem összeegyeztethető a beállított mosási programmal, a «**Nem választható**» üzenet jelenik meg néhány másodpercre.

Riasztási kódok

Üzemelési problémák előfordulása esetén bizonyos riasztási üzenetek jelenhetnek meg, például: «**Nem tudja betölteni a vizet. Ellenőrizze, a csap nyitva van-e, nyomja meg a START gombot**». (lásd a «**Mit tegyek, ha...**» c. fejezetet).

A program vége



Amikor a program befejeződik, a megfelelő üzenet megjelenik a kijelzőn. A **8** gomb jelzőfénye kialszik.

Ha nem távolítja el a ruhaneműt a program befejeződését követő 10 percen belül, a kijelző háttérvilágítása kikapcsol, és az energiatakarékosági rendszer aktivizálódik.

Csak a **8** gomb jelzőfénye villog, jelezve, hogy a készüléket ki kell kapcsolni.

Bármely gombot megnyomva a készülék kilép az energiatakarékos állapotból, és beállíthat egy másik mosási programot, vagy kikapcsolhatja a készüléket.

Első használat

-  Győződjön meg róla, hogy az elektromos és vízcsatlakozások megfelelnek az üzembe helyezési útmutatásoknak.
-  Távolítsa el a polisztirol tömböt és minden más anyagot a dobból.
-  Végeztesse el egy 90°C-os vagy 95°C-os pamutciklust anélkül, hogy bármilyen ruhaneműt behelyezne a mosógépbe, hogy eltávolítson a dobból és az üstből a gyártás folyamán visszamaradt minden esetleges szennyeződést. Öntsön a mosószerfiókba 1/2 adag mosószert, és indítsa be a gépet.

A nyelv beállítása

Amikor Ön legelső alkalommal bekapcsolja a készüléket, az **1** programkapcsoló elforgatásával be kell állítania a használni kívánt nyelvet. Amikor a készüléket újra bekapcsolja, a kijelzőn megjelenő üzeneteket ezen a nyelven fogja látni.

Fontos!

Ha a kijelzőn a nyelv beállítására vonatkozóan semmilyen üzenet nem látható, akkor a készülék korábban már be volt kapcsolva. Ilyen esetben, ha módosítani kívánja a nyelv beállítását, nyomja meg egyszerre a **2** és a **3** gombot kb. 6 másodpercig, hogy aktiválja a nyelvválasztó menüt.

A **4** gomb megnyomásával végiggörgetheti a rendelkezésre álló nyelveket.

A választás megerősítéséhez nyomja meg kétszer az **5** gombot.

Az idő beállítása

A kívánt nyelv után be kell állítani az időt, mielőtt az első mosást elvégezhetné. Ne feledje el módosítani a beállított időt a nyári időszámítás kezdetekor és végén.

Az ÓRA beállítása révén Ön be tudja állítani vagy módosítani tudja az aktuális időt. Fontos, hogy mindig igazítsa a pontos idő után, hiszen ettől függ a Ciklus VÉGE időpont.

Az idő beállításához a **4** gomb ismételt megnyomásával válassza ki a **BEÁLLÍTÁSOK** menüt, majd nyomja meg az **5** gombot a választás megerősítéséhez.

A **4** gomb egyszeri és rövid megnyomásával az órák értéke állítható be.

A megerősítéshez nyomja meg az **5** gombot. Ismételje meg a fenti műveletet a percek értékének beállításához.

Fontos!

Ha a készülék már be volt egyszer kapcsolva, lapozza fel a

«Személyreszabás» c. fejezetet.
<http://www.markabolt.hu/>

Személyreszabás

A készülék el van látva egy **BEÁLLÍTÁSOK** menüvel, ami lehetővé teszi a gyári beállítások tetszés szerinti módosítását.

Amikor a programkapcsoló elforgatásával bekapcsolja a készüléket, nyomja meg a **4** gombot az **OPCIÓK** menü aktiválásához. Ha ismét megnyomja ugyanazt a gombot, végighaladhat a rendelkezésre álló opciókon egészen addig, míg meg nem találja a **BEÁLLÍTÁSOK** menüt. A menü megnyitásához nyomja meg az **5** gombot. Használja ismét a **4** gombot az összes beállítás végiggörgetéséhez, majd nyomja meg az **5** gombot a választás megerősítéséhez.

A fényerő beállítása

A **FÉNYERŐ** beállítás segítségével módosítani lehet a kijelző háttérfényének erősségét.

A **4** gomb megnyomásával növelheti vagy csökkentheti a fényerőt.

Különböző szintek közül lehet választani 0 és 9 között (0 = min., -9 = max.).

A választás megerősítéséhez nyomja meg az **5** gombot.

A kontraszt beállítása

A **KONTRASZT** beállítás segítségével módosítani lehet a kijelző optikai jellemzőit.

A **4** gomb megnyomásával növelheti vagy csökkentheti a kontrasztot.

Különböző szintek közül lehet választani 0 és 9 között (0 = min., -9 = max.).

A választás megerősítéséhez nyomja meg az **5** gombot.

A hangjelzés beállítása

A készülék fel van szerelve egy akusztikus egységgel, amely a következő esetekben szólal meg:

- a program végén
- Működési problémák esetén

Ha aktiválni szeretné az akusztikus eszközt, a **4** gombot megnyomva válassza ki a **FIGYELMEZTETŐ HANG** menüt. A választás megerősítéséhez nyomja meg az **5** gombot. A megfelelő jel körül lévő vonal villogni kezd annak érdekében, hogy jelezze, hogy a beállítás végrehajtható.

Nyomja meg ismét a **4** gombot a hangjelzés bekapcsolásához vagy kikapcsolásához.

Majd a választás megerősítéséhez nyomja meg az **5** gombot.

Visszatérés a főmenübe

Ez a beállítási funkció lehetővé teszi, hogy visszatérjen az Opciók menübe.

Keresse meg a **VISSZA** menüpontot a **4** gomb megnyomásával.

A választás megerősítéséhez nyomja meg az **5** gombot.

Napi használat



A készülék rendelkezik egy súlyérzékelővel, amely lehetővé teszi a dobba betöltött ruhanemű mennyiségének lemérését. Mielőtt bekapcsolná a készüléket, győződjön meg arról, hogy a dob üres. Ha nem teszi, a súlyérzékelő a későbbiekben nem tudja helyesen rögzíteni a mosási mennyiséget. Lásd a «Súlyérzékelő» c. fejezetet.

Az ajtó nyitása

Az ajtófogantyút kifelé húzva óvatosan nyissa ki az ajtót.

A kívánt program kiválasztása programkapcsoló segítségével (1)

Kiválaszthatja a megfelelő programot bármilyen ruhatípushoz, ha figyelemmel kíséri a mosási programok táblázatában lévő ismertetéseket (lásd «Mosási programok»).

Fordítsa a programkapcsolót a kívánt programra. A programkapcsoló meghatározza a mosási ciklus típusát (pl. vízszint, a dob mozgása, öblítések száma) és a mosási hőmérsékletet a ruhanemű típusának megfelelően.

A **8** gomb jelzőfénye villogni kezd, és a kijelzőn a kiválasztott program neve és időtartama látható.

A programkapcsolót az óra járásával megegyező és ellentétes irányban is lehet forgatni.

O pozíció a gép kikapcsolásához.

A program végén a programkapcsolót O állásba kell fordítani a gép kikapcsolása érdekében.

Figyelem!

Ha akkor forgatja el a programkapcsolót egy másik programra, amikor a gép éppen üzemel, a «**Forgassa a programkapcsolót az utoljára használt állásba**» üzenet jelenik meg a kijelzőn.

Egy futó program módosításához lapozza fel az «Opció vagy futó program módosítása» címszót.

Súlyérzékelő

Néhány másodperccel azután, hogy bekapcsolta a készüléket, a következő jelzések jelennek meg a kijelzőn, ha az ajtó nyitva van:

- a «**SÚLYÉRZÉKELŐ**» üzenet;
- a tényleges töltet 0,0 kg és a kiválasztott mosási programnál lehetséges maximális töltet között. 0,5 kg-nál kisebb töltet nem jelenik meg a kijelzőn
- egy animált sáv, amely 0,5 kg-nak megfelelő lépésekkel töltődik fel.

Ha túl sok ruhaneműt töltött a mosógépbe, a «Túlterhelve» üzenet jelenik meg a kijelzőn. Kérjük, ilyen esetekben szedjen ki megfelelő mennyiségű ruhát.

Ha megnyom bármilyen gombot, vagy ha becsukja az ajtót, a kijelző ismét a mosási programra vonatkozó információkat mutatja.



Ha a programbeállítási folyamat során nem történik néhány másodpercig semmilyen beállítás, a SÚLYÉRZÉKELŐ megjelenik, amennyiben az ajtó nyitva van.

A SÚLYÉRZÉKELŐ nem jelenik meg többet, amikor az ajtó be van zárva, és miután megnyomta a **8** gombot a mosási program elindításához.

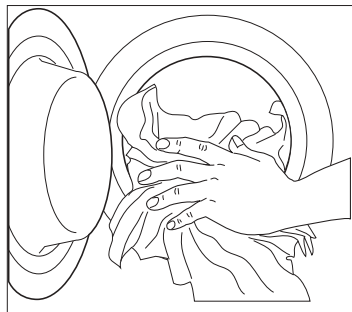

A ruhanemű behelyezése

1. Helyezze a ruhaneműket egyenként a mosógép dobjába, és amennyire csak lehet, terítse szét őket.
2. Zárja be jól az ajtót. Hallani fog egy kattanást a bezáródás alatt.

Figyelem! Ne kerüljön ruhanemű az ajtó és a gumifoglat közé.

A mosószer és az öblítőszer adagolása

Ez az új készülék arra lett kifejlesztve, hogy csökkentse a víz-, az energia- és a mosószer-felhasználást.

1. Húzza ki ütközésig a mosószertartót. Mérje ki a szükséges mosószermennyiséget, öntse azt a főmosási rekeszbe , és ha olyan programot kíván végezni, mely tartalmaz előmosás fázist, öntse a mosószert a **1** jelzésű rekeszbe. Ha koncentrált

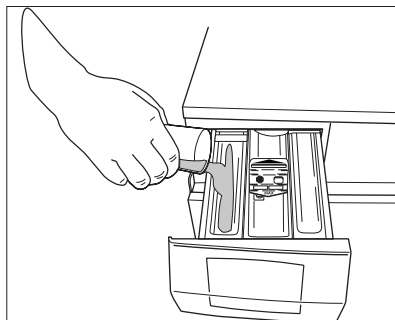

mosóport vagy folyékony mosószert használ, előmosás nélküli programot kell választania.

Ha végre kívánja hajtani a folt funkciót, öntse a folteltávolítót a  jelzésű rekeszbe.

2. Szükség esetén öntsön öblítőszeret a  jelölésű rekeszbe, (a felhasznált mennyiség nem lépheti túl a rekeszben lévő MAX jelzést).

Óvatosan tolja be a rekeszt.

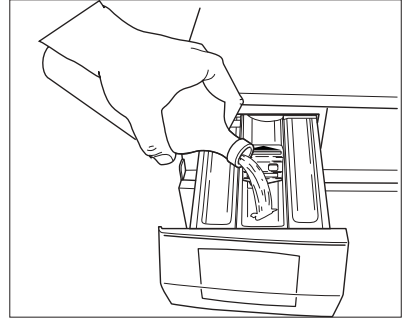

A hőfok beállítása (2 gomb)

Ha a mosógép ajánlásától eltérő hőmérsékleten kívánja kimosni a szennyezt, a hőmérséklet növeléséhez vagy csökkentéséhez többször nyomja meg ezt a gombot. Az egyes mosási programok esetében a maximális hőmérsékletek megtekinthetők a «Mosási programok» c. fejezetben.

A hideg mosás jele a következőnek felel meg:  ✖.

A centrifugálási sebesség, a HALK CIKLUS vagy az ÖBLÍTŐSTOP opció kiválasztása (3 gomb)

Amikor kiválasztotta a kívánt programot, a készülék automatikusan felkínálja az adott programhoz megengedett maximális centrifugálási sebességet.

Ha a mosógép ajánlásától eltérő sebességen kívánja centrifugálni a ruhaneműt, a centrifugálási sebesség megváltoztatásához többször nyomja meg ezt a gombot.

ÖBLÍTŐSTOP: Ennek az opciónak a választásakor a gép nem ereszt le az utolsó öblítővizet, hogy megóvja a ruhaneműket a gyűrődéstől.

HALK CIKLUS: Ennek az opciónak a választásakor a gép nem ereszt le az utolsó öblítővizet, hogy elkerülje a ruhaneműk gyűrődését. Mivel nem végzi el a centrifugálási fázisokat, ez a mosási ciklus igen csendes, és választható az éjszakai órákra vagy amikor az elektromos ellátás ára csökkentett. Egyes programok esetén az öblítéseket a gép nagyobb mennyiségű víz felhasználásával végzi.

A víz leeresztéséhez, kérjük, olvassa el «A program végén» c. fejezetet.



A mosási programok és az opciók összeegyeztethetőségére vonatkozóan lásd a «Mosási programok» c. fejezetet.

Programopciók (4 gomb)

A programtól függően különböző funkciók használhatók együtt.

Figyelem: Nem minden opció kombinációja kompatibilis. Az össze

nem egyeztethető opciók jelei és üzenetei nem jelennek meg a kijelzőn. Azonban ha egy olyan opció kerül kiválasztásra, amely nem összeegyeztethető a beállított mosási programmal vagy más opcióval, a «**Nem választható**» üzenet jelenik meg.

Az opciókat a program beállítása után kell kiválasztani még azelőtt, hogy megnyomná a **8** gombot. A **4** gomb megnyomásával aktiválja az **OPCIÓK** menüt.

A rendelkezésre álló opciók görgetéséhez nyomja meg a **4** gombot. A megfelelő opciónév megjelenik a vonatkozó mezőben, jelezve, hogy ez az opció választható ki.

Nyomja meg az **5** gombot a választás aktiválásához és megerősítéséhez. A megfelelő szimbólum megjelenik a kijelző jobb oldalán, jelezve, hogy ez az opció beállításra került. Nyomja meg ugyanazt a gombot az opció aktiválásának megszüntetéséhez.

Az opciók kiválasztása után várjon kb. 10 másodpercet, amíg a kijelző visszatér az alapértelmezett állapotba. A kiválasztott opciók megjelennek a kijelzőn.



A mosási programok és ezen opció összeegyeztethetőségére vonatkozóan lásd a «Mosási programok» c. fejezetet.

Az ELŐMOSÁS opció kiválasztása

Állítsa be ezt az opciót, ha szeretné a ruhaneműt a főmosás előtt 30°C-os előmosással kezelni. Az Előmosás rövid centrifugálással ér véget a gyapjú és a műszálás programoknál, míg a kényes anyagok esetében csak a víz leeresztése történik meg.

A kijelzőn megjelenik a vonatkozó jel.

A FOLT OPCIO kiválasztása

Válassza ezt az opciót az erősen szennyezett vagy foltos ruhanemű folttisztítóval való kezeléséhez (bővített főmosás időoptimalizált folteltávolító fázissal).

Ez az opció 40°C-nál alacsonyabb hőmérséklet esetén nem áll rendelkezésre.

Figyelem! Ha egy programot folteltávolítási opcióval kíván végrehajtani, öntse a folteltávolítót a  jelzésű rekeszbe.

A kijelzőn megjelenik a vonatkozó jel.

Az ÉRZÉKENY opció kiválasztása

Ennek a gombnak a megnyomásával a mosási intenzitás csökken. A gép egy öblítéssel többet végez PAMUT és MŰSZÁL programok esetén.

Ez az opció nem egyeztethető össze az EXTRA ÖBLÍTÉS opcióval.

Ez az opció nem színeresztő darabok és gyakran mosott darabok esetén ajánlott.

Az EXTRA ÖBLÍTÉS opció kiválasztása

Ezt a készüléket a vízzel való takarékosagra fejlesztették ki. Azonban nagyon érzékeny (a mosószerekre allergiás) bőrű emberek esetében szükség lehet arra, hogy a ruhanemű kiöblítése extra mennyiségű vízben történjen (EXTRA ÖBLÍTÉS).

A kijelzőn megjelenik a vonatkozó jel.

A MEMÓRIAMENTÉS opció kiválasztása

A gyakran használt programbeállításokat (pl. pamut, 60°C, 1000 fordulat/perc, ELŐMOSÁS és EXTRA ÖBLÍTÉS opcióval) el lehet menteni.

Erre a célra 2 memóriahely áll rendelkezésre a programkapcsoló utolsó 2 pozíciójánál. Az elmentett program ugyanúgy kiválasztható a programkapcsoló segítségével, mint bármilyen más mosási program.

A memória mentése:

- Válassza ki a kívánt programot és a szükséges opciókat
- Nyomja meg a **4** gombot az Opciók menü aktiválásához.
- A **4** gombot megnyomva keresse meg a **MEMÓRIAMENTÉS** opciót, és nyomja meg az **5** gombot
- A **4** gomb megnyomásával válassza ki a **MEMÓRIA** számát (1-2), ahová a testreszabott programot tárolni kívánja.
- Nyomja meg az **5** gombot a kiválasztott program mentéséhez. A kijelzőn megjelenik az «Elmentve» üzenet kiemelt módban.

A memóriába helyezett programbeállítás módosításához kezdje előlről az eljárást.

Megjegyzés

Ha a memóriahelyet egy más korábban kiválasztott program elfoglalja, a kijelzőn a következő üzenet jelenik meg: «**Memória megtelt. Felülírás az OK gombbal. Mégse: OPCÍÓK gomb**». Az új program memóriába tárolásához nyomja meg az **5** gombot.

A **MEMÓRIA** programok nem törölhetők, azonban felülírhatja azokat más mosási programbeállítással.

A Gyermezkár opció kiválasztása

A készülék fel van szerelve a **GYERMEKZÁR** funkcióval, amely lehetővé teszi, hogy a készüléket zárt ajtó mellett felügyelet nélkül hagyja anélkül, hogy amiatt kéne aggódnia, hogy a gyermekek megsérülnek, vagy kárt okoznak a készülékben.

Ezt az opciót a **8** gomb megnyomása előtt és a kívánt mosási program kiválasztása után kell beállítani.

Ez a funkció akkor is bekapcsolva marad, amikor a mosógép nem működik.

A Gyermezkár opció beállítása:

- Nyomja meg a **4** gombot az Opciók menü aktiválásához.
- Keresse meg a Gyermezkár opciót a **4** gomb megnyomásával.
- Az opció bekapcsolásához nyomja meg az **5** gombot. A megfelelő  szimbólum és «**A gép lezárásának feloldásához 5 mp-ig nyomja meg az OPCÍÓK és az OK gombot**» üzenet jelenik meg a kijelzőn.

Ha megnyom bármilyen gombot azután, hogy egy programot bekapcsolt Gyermezkár opció mellett elindított, a kijelzőn a következő üzenet jelenik meg: «**A gép zárolva, feloldáshoz használja a gombkombinációt.**»

A program végén szükséges, hogy egyszerre megnyomja a **4** és az **5** gombot 5 másodpercre, amíg a kijelzőn meg nem jelenik a következő üzenet: «**Gép zárolása feloldva**».

Ez a funkció állandó jelleggel bekapcsolva marad. A kikapcsolásához lapozza fel **A Gyermezkár opció beállítása** címszót.

Az IDŐMEGTAKARÍTÁS opció kiválasztása (6 gomb)

A mosógép alapértelmezés szerint «Normál mértékben szennyezett ruhanemű» mosási ciklusát kínálja fel. A mosási ciklus ennek a gombnak a megnyomásával rövidíthető.

Ez az opció a PAMUT, MÚSZÁL és KÍMÉLŐ mosási programokkal választható ki.

Ennek a gombnak az egyszeri megnyomására a megfelelő jel és a **NAPI** üzenet jelenik meg a kijelzőn, és le lehet csökkenteni a mosás időtartamát a «Napi szennyezettségű ruhanemű» szintjére. A kijelzőn a lerövidített mosási idő látható. A napi szennyezettségű ruhaneműk esetében használatos.

Ennek a gombnak a kétszeri megnyomására a megfelelő jel és a **SZUPERGYORS** üzenet jelenik meg a kijelzőn, és le lehet csökkenteni a mosás időtartamát az «enyhén szennyezett ruhanemű» szintjére. A kijelzőn a lerövidített mosási idő látható.

Csak nagyon enyhén szennyezett ruhaneműk esetében használatos.

A START/SZÜNET gomb (8 gomb) kiválasztása

Nyomja meg ezt a gombot a kiválasztott program indításához. A megfelelő piros jelzőfény nem villog tovább.

A kiválasztott program neve és futó fázisa megjelenik a kijelzőn, jelezve, hogy a készülék megkezdte az üzemelést, és az ajtó zárva van.

Egy futó program félbeszakításához nyomja meg a **8** gombot: a megfelelő piros jelzőfény villogni kezd, miközben a «SZÜNETELTETVE» üzenet megjelenik a kijelzőn, jelezve, hogy a gép működése szünetel.

A programnak arról a pontról való újraindításához, ahol félbeszakadt, **nyomja meg újra a 8 gombot.**

Ha késleltetett startot állított be, a mosógép megkezdi a visszaszámlálást.

A KÉSLELTETETT INDÍTÁS (9 gomb) kiválasztása

Ez az opció lehetőséget ad arra, hogy a mosási program elindítását 30, 60, 90 perccel, 2 órával, majd egészen 20 óráig 1 óras lépésekkel késleltesse.

A késleltetési idő kiválasztása:

- Válassza ki a programot és a kívánt opciókat;
- A **9 gomb** megnyomásával válassza ki a kívánt késleltetési időt, a kijelzőn a késleltetés értéke és a megfelelő **7.8** jel látható.

A program befejezésének becsült időpontja a **7.7** területen jelenik meg.

- Nyomja meg a **8 gombot**: a gép megkezdi az óránkénti visszaszámlálást a **7.8** területen. A program a kiválasztott késleltetés letelte után elindul.

A késleltetési időtartamot bármikor törölheti a **8 gomb** megnyomása előtt.

A késleltetett indítás törlése:

- A **8 gomb** megnyomásával állítsa SZÜNET üzemmódba a mosógépet;
- Nyomja meg a **9 gombot**, amíg a ☹ jel meg nem jelenik a kijelzőn
- A program elindításához nyomja meg ismét a **8 gombot**.

A KÉSLELTETETT INDÍTÁS opció nem választható az ÜRÍTÉS vagy a CENTRIFUGÁLÁS programmal.

Opció vagy futó program módosítása

Bármely opció megváltoztatható azelőtt, hogy a program végrehajtaná azt. Bármilyen változtatás előtt először a **8 gomb** megnyomásával le kell állítani a mosógépet.

Egy már beindult programot csak úgy lehet megváltoztatni, hogyha újra beállítja azt. Fordítsa a programkapcsolót **0** állásba, majd az új programnak megfelelő állásba. Nyomja meg az **5 gombot** az előző mosási program törléséhez. Indítsa el az új programot a **8 gomb** ismételt megnyomásával. A dobban lévő mosóvíz nem ürül ki.

Program megszakítása

Egy futó program félbeszakításához nyomja meg a **8 gombot**, a megfelelő jelzőfény villogni kezd. A program újraindításához nyomja meg újra ugyanezt a gombot.

Program törlése

Fordítsa a programkapcsolót O állásba, majd az új programnak megfelelő állásba.

Nyomja meg az **5** gombot a folyamatban lévő program törléséhez.

Most nyomja meg a **8** gombot az új program indításához.

Az ajtó nyitása a program indítása után

Először állítsa a gépet szünet üzemmódba a **8** gomb megnyomásával.

- Ha a «**Szüneteltetve**» üzenet folyamatosan látható a kijelzőn, az ajtó kinyitható.
- Ha a «**Szüneteltetve**» és «**Ajtó zárva**» üzenet felváltva jelenik meg a kijelzőn, ez azt jelenti, hogy a gép már melegítési fázisban van, vízszintje meghaladja az ajtó alsó szélét, vagy hogy a dob éppen forog: ilyen esetben az ajtó nem nyitható ki.
- Ha ki kell nyitnia az ajtót, de ez már nem lehetséges, a programkapcsolót a **O** állásba forgatva kapcsolja ki a gépet. Néhány perc elteltével kinyithatja az ajtót (**ügyeljen a víz szintjére és hőmérsékletére!**).

Miután becsukta az ajtót, szükséges, hogy kiválassza ismét az előző programot, és hogy megnyomja a **8** gombot, a mosógép ugyanazon a ponton folytatja a programot, ahol az megszakadt.

A program végén

A mosógép automatikusan leáll. A **8** gomb jelzőfénye kialszik, egy folyamatosan világító 0:00 jelenik meg a kijelzőn, és néhány percig hangjelzés hallható.

Ha az ÖBLÍTŐSTOP vagy a HALK CIKLUS opciókat kiválasztották, a **8** gomb jelzőfénye kialszik, az «**Ajtó zárva**» és az «**Öblítőstop**» üzenet jelenik meg a kijelzőn, és az ajtó zárva marad, jelezve, hogy az ajtó kinyitása előtt le kell eresztetni a vizet.

Az alábbi utasításokat követve ürítse ki a vizet:

- Forgassa a programkapcsolót O/KI állásba
- Válassza az ÜRÍTÉS vagy a CENTRIFUGÁLÁS programot, és erősítse meg az **5** gomb megnyomásával
- Csökkentse a megfelelő gombokkal a centrifugálási sebességet, ha szükséges
- Nyomja meg a **8** gombot
- Amikor a program befejeződött, a kijelzőn egy állandó 0:00 és a «**Befejezve**» üzenet látható. Az ajtó nyitható.

Forgassa a programkapcsolót kikapcsolt O/KI állásba a mosógép kikapcsolásához. Szedje ki a ruhákat a dobból, és alaposan ellenőrizze, hogy a dob üres-e. Ha nem kíván további mosást végezni, zárja el a vízcsapot. Hagyja nyitva az ajtót, nehogy penész vagy kellemetlen szagok keletkezzenek.

Mosási programok

Program/ Hőmérséklet	Anyag fajtája	Opciók	A program leírása
PAMUT 95°- HIDEG	Fehér és színes pamut (közepesen szennyezett ruhadarabok)	CENTRIFUGÁLÁSI SEBESSÉG CSÖKKENTÉSE, ÖBLÍTŐSTOP, HALK CIKLUS, ELŐMOSÁS, FOLT (*), ÉRZÉKENY, EXTRA ÖBLÍTÉS, IDŐMEGTAKARÍTÁS	Főmosás Öblítések Hosszú centrifuga Max. töltet (kg): 7 ** Csökk. töltet (kg): 3,5
FERTŐTLENÍTŐ 60°	Speciális program fehér pamuthoz	CENTRIFUGÁLÁSI SEBESSÉG CSÖKKENTÉSE, ÖBLÍTŐSTOP, ELŐMOSÁS, FOLT(*)	Főmosás Öblítések Hosszú centrifuga Max. töltet (kg): 7
MIX 40-60 40°	Pamut vagy kevert szálás szövetek	CENTRIFUGÁLÁSI SEBESSÉG CSÖKKENTÉSE, ÖBLÍTŐSTOP, HALK CIKLUS, ELŐMOSÁS, ÉRZÉKENY, FOLT (*), EXTRA ÖBLÍTÉS	Főmosás Öblítések Hosszú centrifuga Max. töltet (kg): 7
FARMER 60°-HIDEG	Speciális program farmerruházathoz (nadrágok, ingek, dzsekik).	CENTRIFUGÁLÁSI SEBESSÉG CSÖKKENTÉSE, ÖBLÍTŐSTOP, HALK CIKLUS, ELŐMOSÁS	Főmosás Öblítések Hosszú centrifuga Max. töltet (kg): 3,5
MŰSZÁL 60°-HIDEG	Műszálás vagy kevert szálás szövetek	CENTRIFUGÁLÁSI SEBESSÉG CSÖKKENTÉSE, ÖBLÍTŐSTOP, HALK CIKLUS, ELŐMOSÁS, FOLT (*), ÉRZÉKENY, EXTRA ÖBLÍTÉS, IDŐMEGTAKARÍTÁS	Főmosás Öblítések Rövid centrifuga Max. töltet (kg): 3,5 ** Csökk. töltet (kg): 2
VASALÁS-KÖNNYÍTŐ 60°-HIDEG	Műszálás, amelynek mosása és centrifugálása kémelő módon történik	CENTRIFUGÁLÁSI SEBESSÉG CSÖKKENTÉSE, ÖBLÍTŐSTOP, ELŐMOSÁS, EXTRA ÖBLÍTÉS	Főmosás Öblítések Rövid centrifuga Max. töltet (kg): 3,5

Mosási programok

Program/ Hőmérséklet	Anyag fajtája	Opciók	A program leírása
KÍMÉLŐ 40°-HIDEG	Kényes szövetek: például függönyök	CENTRIFUGÁLÁSI SEBESSÉG CSÖKKENTÉSE, ÖBLÍTŐSTOP, HALK CIKLUS, ELŐMOSÁS, FOLT (*), EXTRA ÖBLÍTÉS, IDŐMEGTAKARÍTÁS	Főmosás Öblítések Rövid centrifugálás Max. töltet (kg): 3,5 ** Csökk. töltet (kg): 2
TAKARÓ 40°-30°	Rövid ciklus egy mosható takaróhoz vagy paplanhoz.	CENTRIFUGÁLÁSI SEBESSÉG CSÖKKENTÉSE	Főmosás Öblítések Rövid centrifugálás Max. töltet (kg): 2
KÍMÉLŐ ÖBLÍTÉSEK	Külön öblítési ciklus kézzel mosott ruhadarabokhoz	CENTRIFUGÁLÁSI SEBESSÉG CSÖKKENTÉSE, ÖBLÍTŐSTOP, HALK CIKLUS, EXTRA ÖBLÍTÉS	Öblítések Rövid centrifugálás Max. töltet (kg): 7
ÜRÍTÉS	Az ÖBLÍTŐSTOP és a HALK CIKLUS opciókat tartalmazó programok utolsó öblítővizének leeresztésére szolgál.		Ürítés Max. töltet (kg): 7
CENTRIFUGA	Külön centrifugálás pamut esetében	CENTRIFUGÁLÁSI SEBESSÉG CSÖKKENTÉSE	Ürítés és hosszú centrifugálás Max. töltet (kg): 7
GYAPJÚ 40°-HIDEG	Olyan ruhaneműkhöz, amelyek «Tiszta új gyapjú, nem meg- össze gépben mosható» vagy «Kézi mosás» címkével vannak ellátva.	CENTRIFUGÁLÁSI SEBESSÉG CSÖKKENTÉSE, ÖBLÍTŐSTOP, HALK CIKLUS	Főmosás Öblítések Rövid centrifugálás Max. töltet (kg): 2
FEHÉRNEMŰ 40°-HIDEG	Speciális program rendkívül kényes, kézi mosást igénylő darabokhoz	CENTRIFUGÁLÁSI SEBESSÉG CSÖKKENTÉSE, ÖBLÍTŐSTOP, HALK CIKLUS	Főmosás Öblítések Rövid centrifugálás Max. töltet (kg): 2
SELYEM 30°-HIDEG	Kímélő mosást és centrifugálást igénylő selyem ruhadarabok	CENTRIFUGÁLÁSI SEBESSÉG CSÖKKENTÉSE, ÖBLÍTŐSTOP, HALK CIKLUS	Főmosás Öblítések Rövid centrifugálás Max. töltet (kg): 2

Mosási programok

Program/ Hőmérséklet	Anyag fajtája	Opciók	A program leírása
SPORTDZSEKI 40°-HIDEG	Speciális program sportruházathoz	CENTRIFUGÁLÁSI SEBESSÉG CSÖKKENTÉSE, ÖBLÍTŐSTOP, EXTRA ÖBLÍTÉS	Főmosás Öblítések Rövid centrifugálás Max. töltet (kg): 2,5
20 PERC- 3 kg 30°	Enyhén szennyezett szövetekhez, gyapjú kivételével	CENTRIFUGÁLÁSI SEBESSÉG CSÖKKENTÉSE	Főmosás Öblítések Rövid centrifugálás Max. töltet (kg): 3
GYORS 60°-40°	Enyhén szennyezett vagy csak egyszer viselt pamut és kevertszálás ruhadarabokhoz	CENTRIFUGÁLÁSI SEBESSÉG CSÖKKENTÉSE, ÖBLÍTŐSTOP, EXTRA ÖBLÍTÉS	Főmosás Öblítések Rövid centrifugálás Max. töltet (kg): 5
PAMUT ECO 60°-40°	Fehér és színes pamut, energiatakarékos, enyhén-normál mértékben szennyezett, ingek, alsónemű	CENTRIFUGÁLÁSI SEBESSÉG CSÖKKENTÉSE, ÖBLÍTŐSTOP, HALK CIKLUS, ELŐMOSÁS, FOLT(*), ÉRZÉKENY, EXTRA ÖBLÍTÉS	Főmosás Öblítések Hosszú centrifuga Max. töltet (kg): 7
O = KI	Az éppen folyamatban lévő program törléséhez vagy a gép kikapcsolásához		

* A FOLT opció 40°C-on vagy ennél nagyobb hőfokon végzett mosáshoz választható.

** Ha az IDŐMEGTAKARÍTÁS gombbal a SZUPERGYORS opciót választja, javasoljuk, hogy csökkentse a maximális töltetet a jelzettnek megfelelően. (Csökk. töltet=Csökkenített töltet). Azonban lehetséges a teljes töltet is némileg mérsékelt tisztítási eredmények mellett.

Programokkal kapcsolatos adatok

FERTŐTLENÍTŐ	Mosási program fehér pamuthoz. Ez a program a 60°C-on történő mosásnak és egy további öblítésnek köszönhetően eltávolítja a mikroorganizmusokat. Ha ezt a műveletet még hatékonyabbá kívánja tenni, tegyen a kék nyíllal jelölt rekeszbe speciális "Fertőtlenítő" adalékanyagot, és válassza a FOLT opciót.
MIX 40-60	Speciális program fehér és színes, különböző mosási hőmérséklethez megfelelő pamuthoz. Ez a program olyan ruhadarabokhoz használható, amelyeket külön 40°C-on, illetve 60°C-on kellene kimosni. Így a dobót megtöltheti a maximális töltettel, hogy energiát és vizet takarítson meg. Ugyanolyan jó mosási eredményeket fog kapni, mint normál programmal 60°C-on.
FARMER	Ezzel a programmal lehetősége van farmerruhák (pl. farmernadrágok, -ingek és -dzsekik), valamint jerseyből készült anyagok mosására. (Az EXTRA ÖBLÍTÉS opció automatikusan aktiválásra kerül.)
VASALÁSKÖNNYÍTŐ	Ennek a programnak a kiválasztása után a ruhanemű finom mosásra és centrifugálásra kerül, nehogy meggyűrődjön. Ilyenkor vasalni is könnyebb. Ezenkívül a mosógép további öblítéseket végez.
TAKARÓ	Mosási program egyszerű műszálás takarókhöz, ágyterítőkhöz stb. A mosási hőmérséklet 30°C és 40°C.
GYAPJÚ (KÉZI MOSÁS)	Mosási program gépben mosható gyapjúhoz, valamint kézzel mosható gyapjúhoz és "kézi mosás"  kezelési jelzéssel ellátott kényes szövetekhez. Megjegyzés: Az egyetlen vagy nagy tömegű darabok kiegyensúlyozatlanságot okozhatnak. Ha a készülék nem hajtja végre az utolsó centrifugálási fázist, tegyen be további darabokat, vagy ossza el újra a töltetet kézzel, majd válassza ki a centrifugálási programot.
FEHÉRNEMŰ	Ez a program nagyon kényes darabokhoz, például fehérneműkhöz, melltartókhöz és alsóneműkhöz stb. alkalmas.

Programokkal kapcsolatos adatok

SELYEM	Kímélő mosási program, amely selyem és kevertszálas ruhadarabokhoz alkalmas.
SPORTDZSEKI	Speciális program sportruházat mosásához. Ennek a programnak a választásakor ne használjon semmilyen adalékanyagot.
20 PERC- 3 kg	Speciális program 30°C-on, időtartama kb. 20 perc, ideális felfrissíteni kívánt ruhaneműkhöz: pl. csak egyszer viselt sportdzsekihez, enyhén szennyezett vagy új ruhadarabokhoz.
GYORS	Gyors mosási program, amely enyhén szennyezett fehér/szín tartó pamut vagy kevertszálas ruhadarabokhoz alkalmas.
PAMUT ECO	Ez a program enyhén vagy normál mértékben szennyezett pamutdarabokhoz választható. A hőmérséklet csökken, a mosás időtartama pedig meghosszabbodik. Ez lehetővé teszi a jó mosási hatékonyság elérését az energiatakarékosság mellett.
KÍMÉLŐ ÖBLÍTÉSEK	Ezzel a programmal ki lehet öblíteni és centrifugálni a kézzel mosott ruhaneműket. A gép 3 öblítést végez, ezt pedig egy utolsó rövid centrifugálás követi. A centrifugálási sebesség a megfelelő gombbal mérsékelhető.
ÜRÍTÉS	Az ÖBLÍTŐSTOP és a HALK CIKLUS opciókat tartalmazó programok utolsó öblítővizének leeresztésére szolgál. A program kiválasztása előtt a programkapcsolót O állásba kell forgatni.
CENTRIFUGÁLÁS	Külön centrifugálás kézzel mosott pamut ruhadarabok számára és olyan programok után, amelyek tartalmazzák az ÖBLÍTŐSTOP és a HALK CIKLUS opciót. A program kiválasztása előtt a programkapcsolót O állásba kell forgatni. Kiválaszthatja a sebességet a megfelelő gomb segítségével, hogy az megfeleljen a centrifugálásra kerülő anyagnak.

A mosási ciklus előkészítése

A mosnivaló szétválogatása

Kövesse az egyes ruhaneműn található mosási útmutatást és a gyártó cég mosási útmutatásait. A következők szerint különítse el a ruhaneműket: fehér, színes, műszálas, kényes és gyapjúruhák.

Hőmérséklet

95° vagy 90°	az átlagosan szennyezett fehér lenvászon és pamutruhák (pl. konyharuhák, törülközők, asztalterítők, lepedők stb.) mosásához.
60°/50°	a nem színeresztő, közepesen szennyezett színes lenvászon, pamut és műszálas ruhaneműk (pl. ingek, pizsamák, hálósínek stb.), illetve enyhén szennyezett fehér pamutruhák (pl. fehéreneműk) mosására.
40°-30°- Hideg	kényes ruhadarabok (pl. függönyök), vegyes ruhanemű, így műszálas és gyapjúanyagok, amelyek címkéjén ez áll: «tisztá új gyapjú, gépben mosható, nem megy össze».

Teendők a ruhaneműk behelyezése előtt

Ne mossa együtt a fehér és a színes ruhákat; a fehér ruhák a mosás során elveszíthetik fehérségüket.

A színes új ruhák az első mosásnál engedhetik a színüket, ezért célszerű az első alkalommal elkülönítve mosni őket.

Ellenőrizze, hogy a ruhaneműkben ne maradjanak fémtárgyak (pl. hajcsatok, biztosítótűk, kitűzők).

Gombolja be a párnahuzatokat, húzza össze a cipzárakat, kapcsolja be a kapszokat. Az öveket és a hosszú szalagokat kösse össze.

Mosás előtt távolítsa el a makacs foltokat.

A különösen piszkos helyeket esetleg valamilyen speciális mosószerrel dörzsölje át.

A függönyöket különös óvatossággal kezelje. Vegye le róluk a kapszokat, vagy zsákban, hálóban mossa őket.

Maximális töltetek

A ruhaneműk mennyiségére vonatkozó útmutatás a mosási programtáblázatokban található.

Általános szabályok:

Pamut, lenvászon: töltsé tele a dobot, de ne tömjé meg túlzottan.

Műszál: csak a dob feléig töltsé meg;

Kényes ruhaneműk és gyapjú: a dob egyharmadáig.

A megadott maximális mennyiséggel optimális víz- és energiafelhasználás érthető el.

Erősen szennyezett ruhanemű esetében csökkentse a megadott mennyiséget.

A ruhaneműk súlya

Az alább felsorolt súlyok csak tájékoztató jellegűek:

fürdőköpeny	1200 g
terítők	100 g
paplanhuzat	700 g
lepedő	500 g
párnahuzat	200 g
terítő	250 g
frottírtörülköző	200 g
konyharuha	100 g
hálóing	200 g
női alsónemű	100 g
férfimunkaköpeny	600 g
férfiing	200 g
férfipizsama	500 g
alsóing	100 g
alsónadrág	100 g

Foltok eltávolítása

Előfordulhat, hogy a makacs foltokat nem lehet csak vízzel és mosószerral eltávolítani. Célszerű a mosás előtt külön kezelésnek alávetni őket.

Vér: a még friss foltot hideg vízzel mossa. Ha a folt már megszáradt, áztassa be a ruhát éjszakára speciális mosószert tartalmazó vízbe, majd dörzsölje át benne.

Olajfesték: nedvesítse meg a foltot mosóbenzinnel, majd puha ruhára helyezve itassa fel; ismétlje meg többször a műveletet.

Megszáradt zsírfolt: nedvesítse meg terpentinnel a foltot, majd puha felületre helyezve ujjbegyével, egy pamutanyag segítségével itassa fel.

Rozsdafolt: melegen oldott oxálsóval vagy valamilyen hideg rozsdatisztítóval kezelje. Bánjon óvatosan a régebbi keletű rozsdafoltokkal, mert azok már megtámadták a cellulózszerkezetet, így az anyag könnyen kilyukadhat.

Penészfolt: fehérítőszerrel tisztítsa, melyet alapos öblítés kövessen. Ily módon csak a fehér, illetve a klórra nem érzékeny színes ruhaneműk tisztíthatók.

Fű: mosószerrel kissé kenje be az anyagot, majd kezelje hígított hipoklorittal (csak a klórral szemben ellenálló fehér és színes ruhaneműk esetében).

Golyóstoll és ragasztó: nedvesítse meg a foltot acetonnal(*), majd puha ruhára helyezve itassa fel; ismétlje meg.

Rúzs: a fentiek szerint nedvesítse meg a foltot acetonnal, majd kezelje alkohollal. Az esetlegesen megmaradó nyomokat hipoklorittal tüntesse el.

Vörösbor: hagyja mosószeres vízben ázni, majd ecet- vagy citromsavval kezelje a foltot, végül öblítse ki. Az esetlegesen megmaradó nyomokat hipoklorittal tüntesse el.

Tinta: a tinta összetételétől függően nedvesítse be előbb acetonnal (*), majd ecetsavval; a fehér ruhaneműn esetlegesen visszamaradó nyomokat hipoklorittal tisztítsa meg, majd jól öblítse át.

Kátrányfolt: előbb folttisztítóval, alkohollal vagy benzinnel kezelje, majd a végén tisztítópasztával dörzsölje át.

(*) műselymet ne tisztítson acetonnal.

Mosószerek és adalékanyagok

A mosás minősége a mosószer kiválasztásától és helyes adagolásától függ. A helyes adagolás a pazarlás elkerülését és a környezet védelmét jelenti.

Annak ellenére, hogy a mosószerek biodegradábilisak, olyan elemeket is tartalmaznak, amelyek károsítják a természet kényes ökológiai egyensúlyát.

A mosószer kiválasztása függ az anyag fajtájától (kényes, gyapjú, pamut stb.), színétől, a mosás hőfokától és a szennyezettség mértékétől.

Ehhez a mosógéphez valamennyi forgalomban lévő mosószer felhasználható:

- mosópor valamennyi anyagtípushoz,
- mosópor finomtextil (max. 60°C-os) és gyapjú mosáshoz.
- folyékony mosószerek valamennyi anyagfajtaéhoz, elsősorban az alacsony hőfokú (max. 60°C-os) programokhoz, illetve a csak gyapjú mosására szolgáló speciális mosószerek.

A mosószert és az esetlegesen alkalmazott adalékanyagokat a mosásprogram kezdete előtt kell a megfelelő rekeszbe önteni.

A mosógép átforgató rendszere a koncentrált mosószerek optimális felhasználását teszi lehetővé.

A folyékony mosószert a mosószertartó  jelölésű rekeszébe öntse **közvetlenül a program elindítása előtt.**

A mosási program megkezdése előtt öblítőszerrel vagy keményítőt kell önteni a  jelölésű mosószertartó rekeszbe.

Az adalékanyagok mennyiségének megválasztásához kövesse a gyártó útmutatásait, és semmiképpen ne lépje túl a **mosószertartó rekeszében látható «MAX» jelölést.**

A felhasznált mosószert mennyisége

A mosószert fajtája és mennyisége a szövet típusától, a mosásra váró ruha mennyiségétől, a szennyezettség fokától és a felhasznált víz keménységétől függ.

Kövesse a gyártó cég útmutatásait a mosószert mennyiségének megválasztásánál.

A megadottnál kevesebb mosószert használjon, amikor:

- kevés ruhaneműt mos,
- a ruhanemű csak kissé szennyezett,
- a mosás során nagy hab képződik. A foltoknak a mosási program előtti kezelését illetően lásd a termék gyártója által megadott adagolási és egyéb utasításokat. Ha folteltávolításhoz mosószert használ, azonnal el kell indítania a mosóprogramot.

Vízkeménységi fok

A víz keménységét az ún. keménységi szint szerint osztályozzák. Erre vonatkozó információt az adott vízműtől vagy az illetékes önkormányzattól lehet kérni.

Megjegyzés: Vízlágyítót kell alkalmazni, amikor a víz keménységi foka közepes vagy magas (a II. vízkeménységi fokozattól). Kövesse a gyártó utasításait. Ezután a mosószert mennyiségét mindig az I. vízkeménységi foknak (= lágy) megfelelően lehet beállítani.

Szint	Jellemző	Vízkeménységi fok	
		Német °dH	Francia °T.H.
1	lágy	0-7	0-15
2	közepes	8-14	16-25
3	kemény	15-21	26-37
4	nagyon kemény	> 21	> 37

Ápolás és tisztítás

Le kell VÁLASZTANIA a készüléket az elektromos hálózatról, mielőtt bármilyen tisztítási vagy karbantartási munkát végezne.

Vízköztlenítés

A használt víz rendszerint tartalmaz vízkövet. Jó elképzelés az, ha időközönként vízlágyítószerrel használja a mosógépben. Alkalmazza ezt bármilyen ruhanemű mosása nélkül, és a vízlágyító gyártójának útmutatásai szerint.

Ez segíteni fog a vízkőlerakódások kialakulásának megelőzésében.

Minden mosás után

Hagyja egy ideig nyitva az ajtót. Ez segít megelőzni a penészesedést és a kellemetlen szagok kialakulását a készülék belsejében. Ha a mosás után az ajtót nyitva hagyja, azzal az ajtó-tömítés védelmét is elősegíti.

Karbantartási mosás

Alacsony hőmérsékletű mosásokkal lehetséges a dob belsejében lévő maradványlerakódások eltávolítása.

Javasoljuk, hogy rendszeresen végezzen karbantartási mosást.

Karbantartási mosás futtatása:

- A dobban nem lehet semmilyen ruhanemű.
- Válassza ki a legmelegebb pamutmosási programot.
- Normál mennyiségű mosószert használjon, ami biológiai tulajdonságokkal rendelkező por legyen.

Külső tisztítás

A készülék külső felületét csak vízzel és szappannal tisztítsa meg, majd törölje alaposan szárazra.

Fontos: A készülékház tisztításához ne használjon alkoholt, oldószert vagy más hasonló terméket.

Mosószertartó

A mosószertartót rendszeresen tisztítani kell.

1. Erősen húzva vegye ki a mosószertartót.

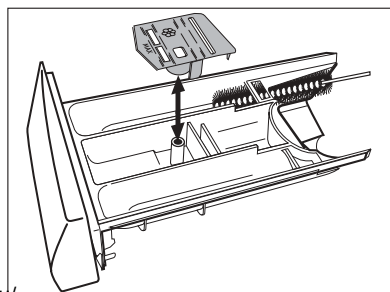

2. Vegye ki a kondicionáló betétet a középső rekeszből.
3. Mossa le az összes részt vízzel.
4. Nyomja vissza a kondicionáló betétet, amennyire lehet, hogy szilárdan a helyén legyen.

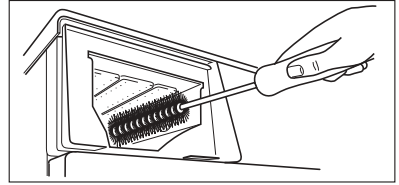

5. Tisztítsa meg kefével a mosógép összes alkatrészét, különösen a mosókamra felső részén található fúvókákat.
6. Illesse a mosószertartót a vezetősínekre, és tolja be.

Mosódob

Rozsdásodások alakulhatnak ki a dobban a mosnivalóval bekerülő korrozív hatású tárgyak vagy a vasat tartalmazó csapvíz miatt.

Fontos! Ne tisztítsa a mosódobot savas vízkőmentesítő szerrel, klórtartalmú súrolószerral vagy acélgypattal.

1. A dobban lévő rozsdásodásokat rozsdamentes acél tisztítására alkalmas tisztítószerrel távolítsa el.
2. Futtasson le egy mosási ciklust ruhanemű nélkül, hogy eltávolítsa a tisztítószerek esetleges maradványait. Program: PAMUT 90° vagy 95°C, nyomja meg a **6** gombot, és töltsön be kb. 1/4 mérőpohár mosószert.

Az ajtó tömítése

Időről időre ellenőrizze az ajtó körüli tömítést, és vegyen ki minden dolgot a mélyedésekből.

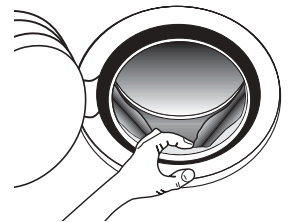

Vízleeresztő szivattyú

A szivattyút ellenőrizni kell rendszeresen és különösen, ha

- a gép nem vezeti ki a vizet, és/vagy nem centrifugál
- a gépből furcsa zaj hallható a víz ürítése közben, mely a kivezető szivattyút elzáró tárgyak jelenlétének tudható be, mint biztosítótűk, érmék stb.

A következők szerint járjon el:

1. Húzza ki a villásdugót az aljzatból.
2. Szükség esetén várja meg, amíg a víz kihűl.

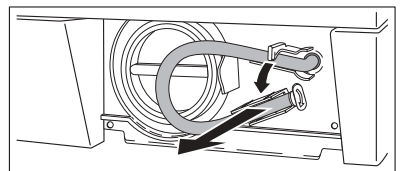
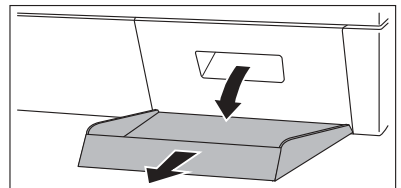

3. Nyissa ki a szivattyúnál lévő ajtót.
4. Helyezzen egy edényt a szivattyú alá, amelybe a gépből távozó víz folyhat.
5. Akassza ki a vízvezető csövet, tegye az edénybe, és vegye le róla a dugót.
6. Amikor már nem folyik belőle víz, csavarja ki és vegye ki a szivattyút. Tartson kéznél egy ruhát, amivel felitathatja a vizet, amely a szivattyú kiemelésékor távozhat a gépből.
7. Távolítsa el a szivattyúhoz esetleg hozzátapadt tárgyakat a szivattyú megforgatásával.
8. Tegye vissza a dugót a véshelyzetben ürítésre használt csőre, majd az utóbbit akassza vissza a helyére.
9. Csavarja vissza teljesen a szivattyút.
10. Csukja be a szivattyúnál lévő ajtót.

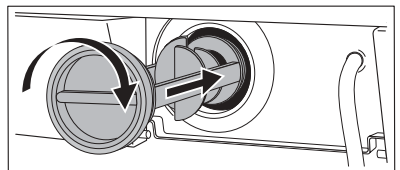
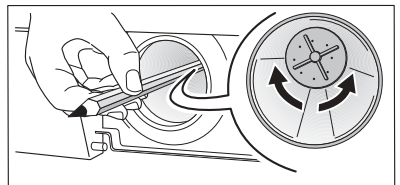
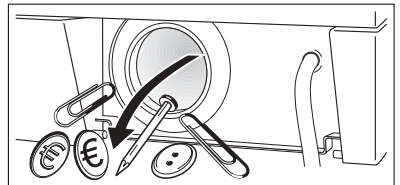
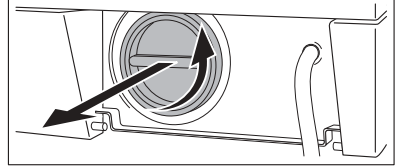
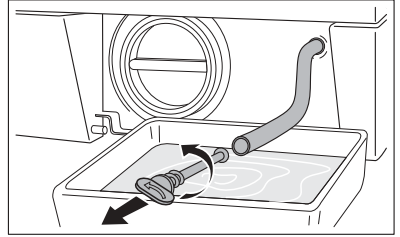

Vigyázat!

Amikor a készülék használatban van, a kiválasztott programtól függően, forró víz lehet a szivattyúban. Soha ne távolítsa el a szivattyú fedelét mosási ciklus alatt, mindig várjon, amíg a készülék befejezte a ciklust, és kiürítették. Amikor visszahelyezi a fedelet, győződjön meg arról, hogy megfelelően rászorította, és így nincs szivárgás, és kisgyermek nem tudja azt eltávolítani.

Befolyócső szűrője

Ha azt észleli, hogy a mosógép nem vesz fel vizet a mosáshoz, ellenőrizze, hogy nem záródott-e el a befolyócső szűrője.

1. Zárja el a vízcsapot.
2. Csavarja le a csövet a csapról.
3. Tisztítsa meg a csőben lévő szűrőt egy kemény sörtéjű kefével.
4. Csavarja vissza a csövet a csapra.

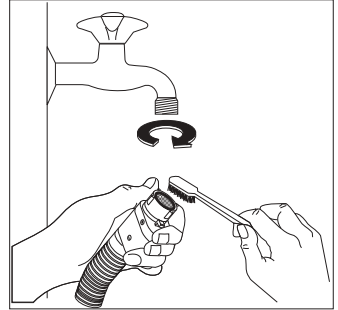

Fagyveszély

Ha a gépet olyan helyen állították fel, ahol a hőmérséklet 0°C alá süllyedhet, a következők szerint járjon el:

1. Zárja el a vízcsapot, és csavarja le a befolyócsövet a csapról.
2. Helyezze a szivattyú kivezető csövének a végét és a befolyócső végét a padlózatra elhelyezett edénybe, és vezesse ki a vizet.
3. Csavarja vissza a befolyócsövet, és helyezze vissza a helyére a szivattyú kivezető csövét, ügyelve arra, hogy lezárja az erre szolgáló dugóval.

Ezen műveletek elvégzésével a mosógépben maradt víz kifolyik, ezzel elkerülhető a jégképződés és így a készülék károsodása.

Amikor ismét üzembe helyezi a gépet, győződjön meg arról, hogy a környezeti hőmérséklet meghaladja a 0°C -ot.

Víz kiürítése szükség esetén

Ha a gép nem üríti ki a vizet, a következőket kell tenni:

1. Húzza ki a dugót a konnektorból.
2. Zárja el a vízcsapot.
3. Szükség esetén várja meg, amíg a mosóvíz kihűl.
4. Nyissa ki a szivattyúnál lévő ajtót.
5. Tegyen egy edényt a padlózatra, és helyezze bele a kivezető cső végét. Vegye le róla a dugót. A víz a gravitáció miatt belefolyik az edénybe. Amikor az edény megtelik, tegye vissza a sapkát a csőre. Ürítse ki az edényt. Addig ismétlje ezt az eljárást, amíg még folyik víz a gépből.
6. Ha szükséges, a fent leírt módon tisztítsa meg a szivattyút.
7. Tegye vissza a dugót, és akassza vissza a kivezető csövet;
8. Csavarja vissza a szivattyút, és csukja be az ajtót.

Mit tegyek, ha...

Bizonyos problémák az egyszerű karbantartás hiánya vagy mulasztások miatt következnek be, ezek szerelő kihívása nélkül is könnyen orvosolhatók. Kérjük, a helyi szerviz megkeresése előtt végezze el az alább felsorolt ellenőrzéseket.

Előfordulhat, hogy a gép működése közben a **8** gomb sárga jelzőfénye villogni kezd, és a következő riasztási kódok egyike megjelenik a kijelzőn, és ezzel egy időben hangjelzés hallható, jelezve, hogy a gép nem működik:

- **Baj van a vízellátással:** «Nem tudja betölteni a vizet. Ellenőrizze, a csap nyitva van-e, és nyomja meg a START gombot».
- **Baj van a víz elvezetésével:** «Nem tudja kiszivattyúzni a vizet. Ellenőrizze, hogy a szűrő tiszta-e, és nyomja meg a START gombot».
- **Nyitott ajtó:** «Ellenőrizze, hogy az ajtó jól be van-e csukva, és nyomja meg a START gombot».
- **Túlcserdulásgátló rendszer bekapcsolt:** «Túlcserdulásgátló rendszer bekapcs. Ellenőrizze a bemenő/leeresztő cső csatlakozását».

A probléma megszüntetését követően nyomja meg a **8** gombot a program újraindításához. Ha a probléma az összes ellenőrzés után is fennáll, forduljon a lakhelye szerinti szakszervizhez.

Probléma	Lehetséges ok/Megoldás
<p>A mosógép nem indul el:</p>	<p>Az ajtó nincs becsukva. «Ellenőrizze, hogy az ajtó jól be van-e csukva, és nyomja meg a START gombot»</p> <ul style="list-style-type: none"> ● Zárja be jól az ajtót. <p>A dugó nem megfelelően van beillesztve a hálózati aljzatba.</p> <ul style="list-style-type: none"> ● Illesze a csatlakozódugót a hálózati aljzatba. <p>Nincs feszültség a hálózati aljzatban.</p> <ul style="list-style-type: none"> ● Ellenőrizze lakásának elektromos hálózatát. <p>A fő olvadóbiztosíték kiégett.</p> <ul style="list-style-type: none"> ● Cserélje ki a biztosítékot. <p>A programválasztó nincs megfelelően beállítva, és nem nyomta meg a 8 gombot.</p> <ul style="list-style-type: none"> ● Forgassa el a programválasztót, és nyomja meg az 8 gombot ismét. <p>Késleltetett start lett kiválasztva.</p> <ul style="list-style-type: none"> ● Ha a ruhaneműt azonnal ki kell mosni, törölje a késleltetett indítást. <p>A GYERMEKBIZTONSÁGI ZÁR be van kapcsolva.</p> <ul style="list-style-type: none"> ● Kapcsolja ki az eszközt.

Probléma	Lehetséges ok/Megoldás
<p>A gép nem szív be vizet:</p>	<p>A vízcsap el van zárva. «Nem tudja betölteni a vizet. Ellenőrizze, a csap nyitva van-e, nyomja meg a START gombot».</p> <ul style="list-style-type: none"> ● Nyissa ki a vízcsapot. <p>A befolyócső összenyomódott vagy megtört. «Nem tudja betölteni a vizet. Ellenőrizze, a csap nyitva van-e, nyomja meg a START gombot».</p> <ul style="list-style-type: none"> ● Ellenőrizze a befolyócső csatlakozását. <p>Eltömődött a befolyócső szűrője. «Nem tudja betölteni a vizet. Ellenőrizze, a csap nyitva van-e, nyomja meg a START gombot».</p> <ul style="list-style-type: none"> ● Tisztítsa meg a befolyócső szűrőjét. <p>Az ajtó nincs jól becsukva. «Ellenőrizze, hogy az ajtó jól be van-e csukva, és nyomja meg a START gombot».</p> <ul style="list-style-type: none"> ● Zárja be jól az ajtót.
<p>A gép vizet vesz fel, majd rögtön ki is üríti:</p>	<p>A kifolyócső vége túl alacsonyan van.</p> <ul style="list-style-type: none"> ● Olvassa el «a víz leeresztése» fejezet idevonatkozó bekezdését.
<p>A gép nem ereszti le a vizet, és/vagy nem centrifugál:</p>	<p>A kifolyócső összenyomódott vagy megtört. «Nem tudja kiszivattyúzni a vizet. Ellenőrizze, hogy a szűrő tiszta-e, és nyomja meg a START gombot».</p> <ul style="list-style-type: none"> ● Ellenőrizze a kifolyócső csatlakozását. <p>Eldugult a lefolyó szűrője. «Nem tudja kiszivattyúzni a vizet. Ellenőrizze, hogy a szűrő tiszta-e, és nyomja meg a START gombot».</p> <ul style="list-style-type: none"> ● Tisztítsa meg a leeresztő szivattyút. <p>Olyan opció vagy program került kiválasztásra, amely a dobban maradó vízzel fejeződik be, vagy amely kihagyja az összes centrifugálási fázist.</p> <ul style="list-style-type: none"> ● Válassza a vízleeresztés vagy a centrifugálás programot. <p>A ruhanemű nem egyenletesen oszlik el a dobban.</p> <ul style="list-style-type: none"> ● Rendezze el a ruhaneműt.

Probléma	Lehetséges ok/Megoldás
<p>Víz van a padlózaton:</p>	<p>Túl sok mosószert vagy nem megfelelő mosószert használ a mosáshoz (túl sok hab keletkezik).</p> <ul style="list-style-type: none"> ● Csökkentse a mosószert mennyiségét, vagy használjon másikat. <p>Ellenőrizze, hogy nem szivárogo-e a befolyócső valamelyik illesztéke. Nem mindig lehet könnyen meglátni, hogy folyik-e a víz a csövön; ellenőrizze, hogy nedves-e cső.</p> <ul style="list-style-type: none"> ● Ellenőrizze a befolyócső csatlakozását. <p>Megsérült a kifolyócső.</p> <ul style="list-style-type: none"> ● Cserélje ki egy újjal. <p>A szűrőre a tisztítás után nem tették vissza a sapkát, vagy a szűrőt nem megfelelően csavarták be.</p> <ul style="list-style-type: none"> ● Tegye vissza a dugót a vészhelyzetben üritésre használt csőre, majd az utóbbit akassza vissza a helyére.
<p>A mosás eredménye nem kielégítő:</p>	<p>Túl kevés vagy nem megfelelő mosószert használt.</p> <ul style="list-style-type: none"> ● Növelje a mosószert mennyiségét, vagy használjon másikat. <p>Mosás előtt nem kezelte a makacs foltokat.</p> <ul style="list-style-type: none"> ● Használjon a kereskedelemben kapható termékeket a makacs foltok kezeléséhez. <p>Nem a megfelelő hőfokot állította be.</p> <ul style="list-style-type: none"> ● Ellenőrizze, hogy a megfelelő hőmérsékletet választotta-e. <p>Túl nagy mennyiségű ruhát tett a gépbe.</p> <ul style="list-style-type: none"> ● Helyezzen kevesebb ruhaneműt a dobba.
<p>Nem nyílik ki az ajtó:</p>	<p>A program még mindig fut.</p> <ul style="list-style-type: none"> ● Várja meg a mosási ciklus végét. <p>Víz van a dobban.</p> <ul style="list-style-type: none"> ● Válassza az ürités vagy a centrifugálás programot a víz kiürítéséhez. ● Az ajtó nyitásakor ellenőrizze a kijelzőn lévő üzeneteket.

Probléma	Lehetséges ok/Megoldás
A gép vibrál vagy zajos:	<p>A szállításhoz használt csavarokat vagy csomagolást nem távolította el.</p> <ul style="list-style-type: none"> • Ellenőrizze, hogy a készülék üzembe helyezése megfelelő-e. <p>Nem állította be egyenlő magasságra a lábakat.</p> <ul style="list-style-type: none"> • Ellenőrizze, hogy a készülék színtézése megfelelő-e. <p>A ruhanemű nem egyenletesen oszlik el a dobban.</p> <ul style="list-style-type: none"> • Rendezze el a ruhaneműt. <p>Lehet, hogy túl kis mennyiségű ruhanemű van a dobban.</p> <ul style="list-style-type: none"> • Helyezzen be több ruhaneműt.
Későn indul a centrifugálás, illetve a gép egyáltalán nem centrifugál:	<p>Az elektronikus kiegyensúlyozó rendszer megszakította a centrifugálást, mert a ruhanemű egyenetlenül oszlott el a dobban. A ruhanemű a dob ellenkező irányba forgásával kerül egyenletes elosztásra. Lehet, hogy a dob többszöri ilyen irányú forgására van szükség ahhoz, hogy az egyensúly visszaálljon, és rendes centrifugálás induljon be. Ha néhány perc elteltével sem oszlik el megfelelően a ruhanemű, akkor a gép nem végzi el a centrifugálást.</p> <ul style="list-style-type: none"> • Rendezze el a ruhaneműt. <p>A töltet túl kicsi.</p> <ul style="list-style-type: none"> • Tegyen be további darabokat, kézzel rendezze el újra a töltetet, majd válassza ki a centrifugálás programot.
Nem látható víz a dobban:	<p>A modern technológián alapuló mosógépek rendkívül hatékonyan üzemelnek, nagyon kevés vizet használnak fel, ami nem befolyásolja a teljesítményüket.</p>
A kijelzőn riasztási kód látható: «Túlcsordulásgátló rendszer bekapcs. Ellenőrizze a bemenő/leeresztő cső csatlakozását.»	<p>A túlcsordulásgátló rendszer bekapcsolt.</p> <ul style="list-style-type: none"> • Válassza le a készüléket, és forduljon a szervizhez.
A dobvilágítás nem működik:	<p>Kérjük, forduljon a szakszervizhez.</p>

Ha nem sikerül kijavítani vagy meghatározni a problémát, forduljon szakszervizhez. A telefonálás előtt jegyezze fel a gép típusát, gyári számát és a vásárlás időpontját, mert ezeket a szakszerviz kérni fogja Öntől.

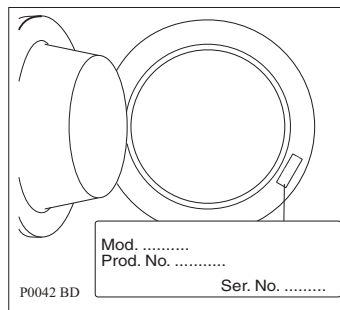

Műszaki adatok

Méret	Szélesség Magasság Mélység (ajtóval együtt)	60 cm 85 cm 63 cm
Elektromos csatlakoztatás Feszültség - Összteljesítmény - Biztosíték	Az elektromos csatlakoztatásra vonatkozó információk a készülék ajtajának belső szélén lévő adattáblán található.	
Hálózati víznyomás	Minimum Maximum	0,05 MPa 0,8 MPa
Maximális töltet	Pamut	7 kg
Centrifugálási sebesség	Maximum	1600 fordulat/perc

Fogyasztási értékek

Program	Vízfelhasználás (liter)	Energiafogyasztás (kWh)	Program időtartama (perc)
Fehér pamut 95°	62	2,1	A programok időtartamára vonatkozóan, kérjük, nézze meg a kezelőpanel kijelzőjét.
Pamut 60°	67	1,7	
(*) Pamut ECO 60°	57	1,19	
Pamut 40°	57	1,3	
Műszál 60°	54	0,9	
Kímélő mosás 40°	63	0,55	
Gyapjú/Kézi mosás 40°	62	0,4	



A táblázatban látható energiafogyasztási adatok csupán tájékoztató jellegűek, azok a mosásra váró ruha mennyiségétől, típusától, a víz alaphőmérsékletétől és a környezeti hőmérséklettől függően változhatnak.



(*) «Pamut Eco 60°C » 7 kg töltettel az energiatakarékossági címkén szereplő adatok referenciaprogramja az EGK 92/75 sz. szabványának megfelelően.

Üzembe helyezés

Kicsomagolás

Használat előtt távolítsa el a szállításhoz használt csavarokat és a csomagolóanyagot.

Javasoljuk, hogy minden szállításhoz használt eszközt őrizzen meg esetleges későbbi szállítások idejére.

1. Miután eltávolított minden csomagolást, óvatosan fektesse a gépet a hátlapjára, és távolítsa el a mosógép alján található polisztirol blokkot.



2. Vegye ki a hálózati tápkábelt és a kifolyócsövet a készülék hátlapján lévő csőtartókból.

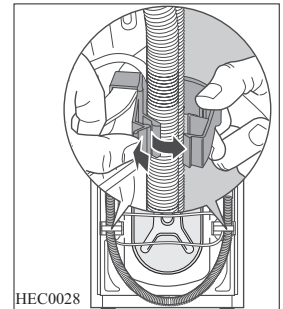

3. Csavarozza ki egy megfelelő kulccsal és távolítsa el a mosógép hátulján közepén lévő csavart A.

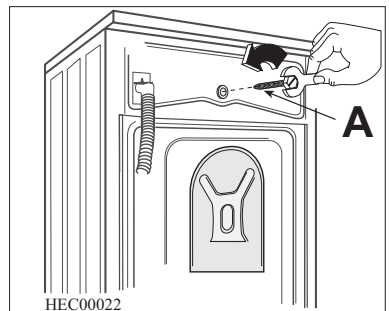

4. Csavarozza ki és távolítsa el a mosógép hátlapján lévő két nagy csavart **B** és a hat kisebb csavart **C**.

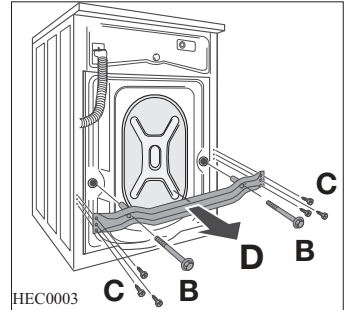

5. Távolítsa el a rögzítőlemezt **D**, és csavarozza vissza a hat kisebb csavart **C**. Csúsztassa ki az ott található műanyag távtartót **E**.

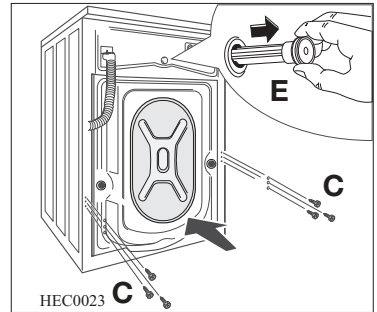

6. Nyissa ki a kerek ajtót, vegye ki a befolyócsövet a dobból, és távolítsa el a polisztirolelemet, amely az ajtó tömítésére van ragasztva.

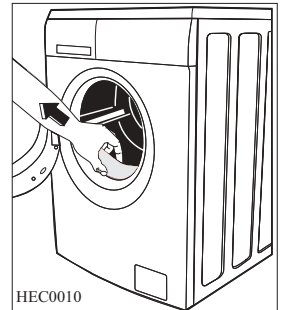

7. Dugaszolja be a kisebb felső lyukat és a két nagyot a megfelelő műanyag dugaszokkal, amelyek a kezelési kézikönyvet tartalmazó zacskóban vannak.
8. Csatlakoztassa a befolyócsövet a «Vízellátás» c. részben leírtaknak megfelelően.

Az összes különféle dugó a készülékhez mellékel használati utasítást tartalmazó műanyag zacskóban található.

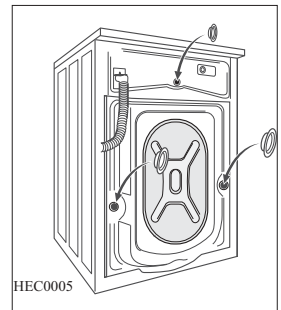

Elhelyezés és vízszintezés

A gépet egy kemény, egyenletes padlófelületen kell elhelyezni.

Győződjön meg arról, hogy a gép körül a levegő áramlását ne akadályozza szőnyeg, padlószőnyeg stb. Mielőtt kis csempékre helyezné, fektessen le egy gumiszőnyeget.

Ne próbálja meg úgy kiegyenlíteni a padlót az esetleges egyenetlenségeit, hogy a gép alá kartont, fát vagy hasonló anyagokat helyez.

Ha a készüléket mindenképpen egy gáztűzhely vagy egy széntüzelésű kályha közelében kell elhelyezni, egy olyan szigetelő panelt kell elhelyezni a két készülék közé, amelynek a tűzhely vagy a kályha felé néző oldalát alumíniumfólia borítja.

A készüléket tilos olyan helyen üzembe helyezni, ahol a hőmérséklet 0°C alá csökkenhet. A befolyócsövön és a kifolyócsövön nem lehetnek törések.

Kérjük, győződjön meg arról, hogy a készülék beszerelése után könnyen hozzáférhető a szervizszakember számára, ha javításra lenne szükség.

Vízszintezze be gondosan a gépet a szabályozható lábak be- vagy kicsavarásával. Ne helyezzen a gép alá kartont, fát vagy hasonló anyagot a padlót az esetleges szinteltérésének a kiegyenlítésére.

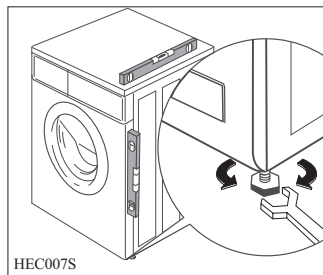

Automatikus láb: A mosógép bal oldali hátsó lába ütéseinyelő lábként került kialakításra, ezért a készülék a bal hátsó sarka felé billen, ha terhelés alá kerül. Az automatikus láb garantálja, hogy a készülék még magas centrifugálási sebesség esetén sem mozdul el. Alapvetően az automatikus lábat nem kell beállítani.

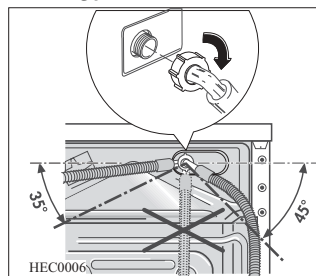

Vízellátás

Egy befolyócső mellékelve van, és az a mosógép dobjában található.

Ne használja a korábbi mosógépről származó befolyócsövet a vízvezetékhez való csatlakozásra.

A készüléket a hidegvíz-vezetékhez kell csatlakoztatni.

1. Nyissa ki a kerek ajtót, és vegye ki a befolyócsövet.
2. Csatlakoztassa a csövet a csövet a csatlakozóelemmel a mosógéphez.

<http://www.markabolt.hu/>

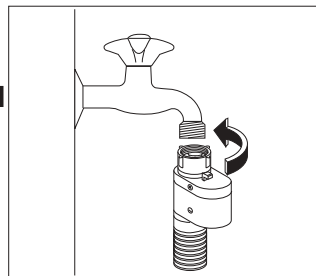



Ne helyezze el a befolyócsövet lefelé. A vízcsap helyzetétől függően a csövet balra vagy jobbra szögben vezesse el.

3. A szorítógyűrű meglazításával állítsa be helyesen a csövet.

Miután beállította a befolyócsövet, ügyeljen arra, hogy megszorítsa ismét a szorítógyűrűt a szivárgások megelőzése érdekében.

4. Csatlakoztassa a befolyócsövet egy 3/4"-os csavarmentes csaphoz. Mindig a készülékhez mellékelt csövet használja.

A befolyócsövet nem szabad meghosszabbítani. Ha a cső túl rövid lenne, és nem óhajtja a csapot áthelyezni, egy másik, erre a célra szolgáló hosszabb, komplett csövet kell venni.

Aquastop eszköz

A befolyócső aquastop eszközzel van felszerelve, amely védelmet nyújt a csőből való vízszivárgás okozta károk ellen, amely szivárgások a cső természetes előrecedése miatt alakulhatnak ki. Ezt a hibát egy piros szektor jelzi az "A" ablakban. Amennyiben ez történik, zárja el a vízcsapot, és forduljon a szervizközponthoz, hogy cseréljék ki a csövet.

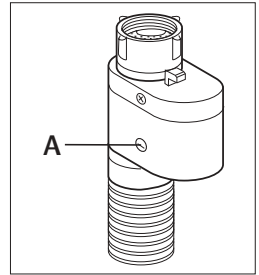

Vízkivezetés

A kifolyócsövet három különböző módon lehet elhelyezni:

A mosdókagyló szélére helyezve a géphez mellékelt műanyag könyökcső segítségével.

Ez esetben fontos, hogy a cső meghajlított része vízleeresztés közben ne csússzon le a peremről.

Ennek érdekében a csaphoz vagy a falhoz rögzítheti azt (például egy darab spárgával).

A mosdókagyló kivezetésének egyik leágazásához csatlakoztatva. Ennek a leágazásnak a szagelzáró fölött kell elhelyezkednie oly módon, hogy a cső könyök része legalább 60 cm-re legyen a talajtól.

Közvetlenül a vízfolyó hálózatra, ahol a bekötésnek legalább 60 és legfeljebb 90 cm magasan kell elhelyezkednie.

A kifolyócső végének mindig levegőznie kell, azaz a lefolyócső belső átmérőjének meg kell haladnia a kifolyócső külső átmérőjét.

A kifolyócsövön nem lehetnek törések,

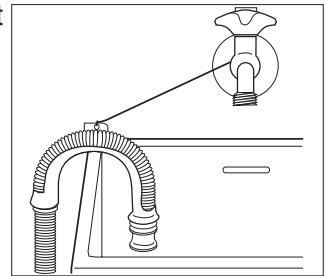

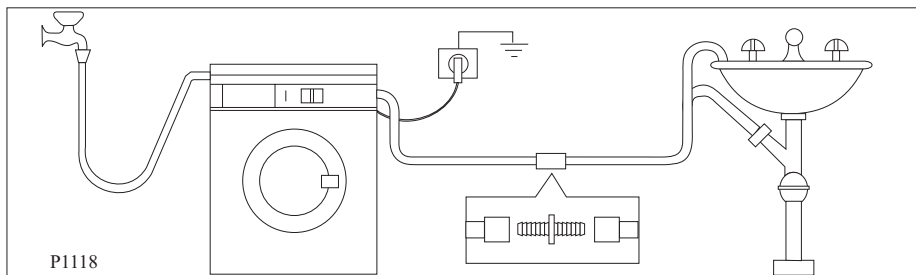

Fontos!

A kifolyócső hossza nem haladhatja meg a maximális 4 métert. További kifolyócsövet és illesztőelemet a helyi szervizben szerezhet be.

Elektromos csatlakoztatás



Az elektromos csatlakoztatásra vonatkozó információk a készülék ajtajának belső szélén lévő adattáblán található.

Ellenőrizze, hogy lakóhelyének hálózata alkalmas-e a szükséges maximális terhelés elviselésére, figyelembe véve a többi használatban lévő készüléket is.



A gépet földelt aljzathoz csatlakoztassa!



A gyártó semminemű felelősséget nem vállal a fenti biztonsági szabályok be nem tartásából adódó károk, illetve sérülések esetén.



Az elektromos kábel a gép üzembe helyezése után legyen könnyen hozzáférhető.



Amennyiben a tápvezetéket ki kell cserélni, azt egy szakszerviznek kell elvégeznie.

Állandó csatlakoztatás

Állandó csatlakoztatás esetén a készülék és az áramforrás (hálózat) közé be kell iktatni egy kétpólusú kapcsolót, ahol a kapcsoló érintkezői közötti távolságnak legalább 3 mm-nek kell lennie, és amely kapcsoló olyan típusú, hogy megfelel a kívánt terhelésnek a hatályban lévő villamossági előírásoknak megfelelően.

A kapcsoló semmilyen ponton nem szakíthatja meg a sárga/zöld földelő vezetéket.

Ezt a műveletet szakképzett villanszerelőnek kell elvégeznie.



Környezetvédelmi tudnivalók

Csomagolóanyagok

A ♻️ jelzéssel ellátott anyagok újrahasznosíthatók.

>PE<=polietilén

>PS<=polisztirol

>PP<=polipropilén

Annak érdekében, hogy újrahasznosításra kerüljenek, a megfelelő helyre (vagy tartályokba) kell őket elhelyezni.

Régi készülék

A régi mosógép helyes leselejtezéséhez, kérjük, használja az arra feljogosított begyűjtőhelyeket. Segítsen városát tisztán tartani!

A terméken vagy a csomagoláson található  szimbólum azt jelzi, hogy a termék nem kezelhető háztartási hulladékként. Ehelyett a terméket el kell szállítani az elektromos és elektronikai készülékek újrahasznosítására szakosodott megfelelő begyűjtő helyre. Azzal, hogy gondoskodik ezen termék helyes hulladékba helyezéséről, segít megelőzni azokat, a környezetre és az emberi egészségre gyakorolt potenciális kedvezőtlen következményeket, amelyeket ellenkező esetben a termék nem megfelelő hulladékkezelése okozhatna. Ha részletesebb tájékoztatásra van szüksége a termék újrahasznosítására vonatkozóan, kérjük, lépjen kapcsolatba a helyi önkormányzattal, a háztartási hulladékok kezelését végző szolgálattal vagy azzal a bolttal, ahol a terméket vásárolta.

Környezetvédelmi tanácsok

Ha takarékoskodni szeretne a vízzel, energiával, és hozzá szeretne járulni a környezet védelméhez, az alábbi ötleteket ajánljuk a figyelmébe:

- A normál szennyezettségű ruhaneműt előmosás nélkül is kimoshatja, mert így mosószert, vizet és időt takarít meg (és egyben védi a környezetet!).
- A gép gazdaságosabban üzemel, ha teljesen meg van töltve.
- Megfelelő előkezeléssel a foltok és a korlátozott mértékű szennyezettség eltüntethetők; a ruhanemű ekkor alacsonyabb hőfokon is kimosható.
- A mosószert a víz keménységi foka, a szennyezettség mértéke és a mosni kívánt ruhanemű mennyisége szerint adagolja.

www.electrolux.com



www.aeg-electrolux.hu

Külön értesítés nélkül megváltoztatható

132 960 140-00-392008

PERFEKT IN FORM UND FUNKTION

 Electrolux

<http://www.markabolt.hu/>