

Návod k
obsluze

Kezelési
tájékoztató

Manual de
instructiuni
de folosire

Инструкция
по
эксплатации

Kombinace
chladnička-
mraznička

Hűtő-
fagyasztó
kombináció

Combina
frigorifica

Холодильник
с
морозильной
камерой

ZRB329W
ZRB334W

Před instalací a použitím spotřebiče si tento návod k obsluze pečlivě přečtěte. Obsahuje bezpečnostní upozornění, rady, informace a poznámky. Jestliže se chladnička používá v souladu s písemnými pokyny, bude řádně fungovat a poskytovat vám maximální uspokojení.

Níže uvedené symboly vám pomohou usnadnit hledání.



Bezpečnostní upozornění

Výstraha a informace u tohoto symbolu slouží bezpečnosti vaší osoby a vašeho spotřebiče.



Rady, užitečné informace



Informace týkající se životního prostředí



Symbole používané k označení poznámek

U tohoto symbolu jsou uvedeny poznámky k jednotlivým druhům potravin a jejich uchování.



Symbol na výrobku nebo jeho balení udává, že tento výrobek nepatří do domácího odpadu. Je nutné odvézt ho do sběrného místa pro recyklaci elektrického a elektronického zařízení. Zajištěním správné likvidace tohoto výrobku pomůžete zabránit negativním důsledkům pro životní prostředí a lidské zdraví, které by jinak byly způsobeny nevhodnou likvidací tohoto výrobku. Podrobnější informace o recyklaci tohoto výrobku zjistíte u příslušného místního úřadu, služby pro likvidaci domovního odpadu nebo v obchodě, kde jste výrobek zakoupili.

Obsah

Důležité bezpečnostní informace	3	Spotřebič a životní prostředí	6
Obecná bezpečnostní opatření	3	Údržba	6
Opatření pro bezpečnost dětí	3	Odmrazování	6
Bezpečnostní opatření pro instalaci	3	Pravidelné čištění	7
Bezpečnostní opatření pro izobutan	3	Když se chladnička nepoužívá	8
Pokyny pro uživatele	4	Odstraňování závad	8
Obecné informace	4	Jak vyměnit žárovku	8
Popis přístroje, důležité části	4	Když něco nefunguje správně	8
Obsluha spotřebiče	5	Pokyny pro instalátora	10
Uvedení do provozu	5	Technické údaje	10
Nastavení regulátoru teploty	5	Instalace spotřebiče	10
Jak používat chladničku	5	Doprava, vybalení	10
Uchovávání v chladničce	5	Čištění	10
Doba uchovávání a teplota potravin	5	Postavení na místo	10
Jak používat mrazničku	5	Změna směru otevírání dveří	11
Zmrazování	5	Elektrické připojení	13
Uchovávání v mrazničce	6	Tabulka dob uchovávání (1)	11
Jak vyrábět kostky ledu	6	Tabulka dob uchovávání (2)	15
Užitečné informace a rady	6		
Informace a poznámky	6		
Jak ušetřit energii	6		

Nastavení regulátoru teploty



From the Electrolux Group. The world's No.1 choice.

Skupina Electrolux je největším výrobcem spotřebičů pro kuchyň, čistotu a venkovní použití. Více než 55 milionů výrobků Skupiny Electrolux / jako jsou chladničky, sporáky, pračky, vysavače, řetězové pily a travní sekačky/ v celkové hodnotě až 14 miliard USD je prodáno každým rokem ve více než 150 zemích světa..

Důležité bezpečnostní informace

Obecná bezpečnostní opatření

- Uložte tyto pokyny tak, aby mohly stále doprovázet spotřebič při jeho stěhování nebo při změně jeho vlastníka.
- Tento spotřebič je určen pouze pro uchování potravin v domácnosti a použití, které je v souladu s těmito pokyny.
- **Servis a opravy spotřebiče, včetně oprav přírodního kabelu a jeho výměny, směji provádět jen k tomu výrobcem autorizované specializované opravy.** Pro opravy by se měly používat jen jimi dodané náhradní díly. Jinak může dojít k poškození spotřebiče nebo k úrazu či jiným škodám.
- Tento spotřebič je odpojen od sítě pouze tehdy, když je zástrčka odpojena ze zásuvky. Před čištěním a údržbou vždy zástrčku odpojte ze zásuvky (netahajte přitom za kabel). Jestliže je zásuvka těžko přístupná, vypnete spotřebič tak, že vypnete celý příslušný zásuvkový okruh.
- Přírodní kabel se nesmí prodlužovat.
- **Ujistěte se že zástrčka není poškozena nebo přimáčknuta zadní stranou chladničky/mrazničky.**
 - Poškozená zástrčka se může přehřívat a způsobit požár.
- **Nepokládejte těžké předměty nebo chladničku/mrazničku na přírodní kabel.**
 - Hrozí nebezpečí zkratu a požáru.
- **Neodpojujte přírodní kabel taháním za šňůru, zejména pokud je chladnička/mraznička vytahována ze svého výklenku kde je umístěna.**
 - Poškození přírodního kabelu může způsobit zkrat, požár nebo zasažení elektrickým proudem.
 - Pokud je přírodní kabel poškozen, musí být vyměněn autorizovaným servisem a kvalifikovaným servisním technikem.
- **Pokud je zástrčka uvolněná, nepřipojujte ji do zásuvky.**
 - Hrozí nebezpečí zasažení elektrickým proudem a nebezpečí požáru.
- Spotřebič se nesmí provozovat bez nasazeného krytu vnitřního osvětlení.
- Při čištění, odmrazování, vyjímání zmrazených potravin nebo výrobku ledu nepoužívejte ostré, špičaté a tvrdé předměty, protože mohou způsobit poškození spotřebiče.
- Buďte opatrní, aby se do termostatu a skříňky osvětlení nedostaly žádné tekutiny.
- Led a mražené krémy mohou způsobit mrazové popáleniny, jestliže se konzumují ihned po vyjmutí z oddílu mrazničky.
- Po rozmrazení nelze potraviny znovu zmrazovat, ale je třeba je spotřebovat co nejdříve.
- Komerční balíčky zmrazených potravin uchovávejte v souladu s pokyny jejich výrobce.
- Rozmrazování se nesmí urychlovat použitím elektrických topných spotřebičů či chemikálií.
- Nepokládejte horké hrnce k plastickým součástem.
- Neuchovávejte ve spotřebiči hořlavé plyny a tekutiny, protože by mohly explodovat.
- Do oddílu mrazničky neukládejte nápoje obsahující kyslíčník uhlíčitý, ani nápoje nebo ovoce v láhvích či sklenicích.
- Pravidelně kontrolujte a vyčistěte vývod odtáté vody,

kteřá během odmrazování vytéká - uvnitř spotřebiče je výstražný štítek, který vás na to upozorňuje. Kdyby byl tento vývod ucpan, nashromážděná voda by brzy mohla způsobit poruchu.

Opatření pro bezpečnost dětí

- Nenechávejte děti, aby si s obaly spotřebiče hrály. Plastiková fólie může způsobit udušení.
- Spotřebič vyžaduje obsluhu dospělých. Nedovolte dětem, aby si se spotřebičem nebo jeho ovládacími prvky hrály.
- Jestliže spotřebič vyhadzujete, odpojte zástrčku ze zásuvky, odřízněte přírodní kabel (co nejlíže u spotřebiče) a demontujte dveře, aby hrající si děti nemohly neutpět úraz elektrickým proudem, ani se nemohly uvnitř spotřebiče zavřít.
- Tento spotřebič nesměji používat osoby (včetně dětí) se sníženými fyzickými, smyslovými nebo duševními schopnostmi, nebo bez patřičných zkušeností a znalostí, pokud je nesledují osoby odpovědné za jejich bezpečnost, nebo jim nedávají příslušné pokyny k použití spotřebiče. Na malé děti je třeba dohlédnout, aby si se spotřebičem nehrály.

Bezpečnostní opatření pro instalaci

- Umístěte spotřebič ke stěně, aby nemohlo dojít ke styku s hořkými součástmi (kompresor, kondenzátor) a případným popáleninám.
- Když spotřebič přemisťujete, dbejte, aby zástrčka nebyla zapojena do zásuvky.
- Když stavíte spotřebič na místo, dávejte pozor, aby nestál na svém přírodním kabelu.
- Kolem spotřebiče je třeba zajistit dobré větrání. Nedostatečné větrání způsobuje přehřívání. Pro zajištění dostatečného větrání dodržujte pokyny, týkající se instalace.

Bezpečnostní opatření pro isobutan

Upozornění

- Chladivem spotřebiče je isobutan (R 600a), který je vysoce hořlavý a výbušný.
- Zajistěte správnou ventilaci kolem spotřebiče který je obstatven nebo vestavěn a odstraňte veškeré překážky.
- Nepoužívejte žádné mechanické nástroje ani jiné prostředky k urychlení odmrazovacího procesu, s výjimkou těch které doporučuje výrobce.
- Neporušete chladicí okruh spotřebiče.
- Nepoužívejte žádné elektrické spotřebiče uvnitř skladovacího prostoru spotřebiče, jestliže nejsou typu doporučeného výrobcem.



Abyste byla zajištěna bezpečnost osob a majetku, dodržujte bezpečnostní opatření tohoto návodu k obsluze, protože výrobce nenese odpovědnost za škody v důsledku jejich opomíjení.

Pokyny pro uživatele

Obecné informace

Oficiální označení spotřebiče je „kombinace chladnička-mraznička s jedním kompresorem a mrazničkou ve spodní části“. Spotřebič nabízí kromě všeobecných služeb mrazničku, která má svoje vlastní dveře a je zcela oddělena od ostatní jednotky.

Podle toho je spotřebič vhodný pro uchovávání zmrazených a silně zmrazených potravin, pro domácí

zmrázování potravin v množství, uvedeném v pokynech pro uživatele, a pro výrobu ledu.

Tento spotřebič splňuje požadavky norem na různé teplotní limity podle klimatické třídy.

Písmeno, symbolizující klimatickou třídu, se nachází na typovém štítku.

Popis přístroje, důležité části

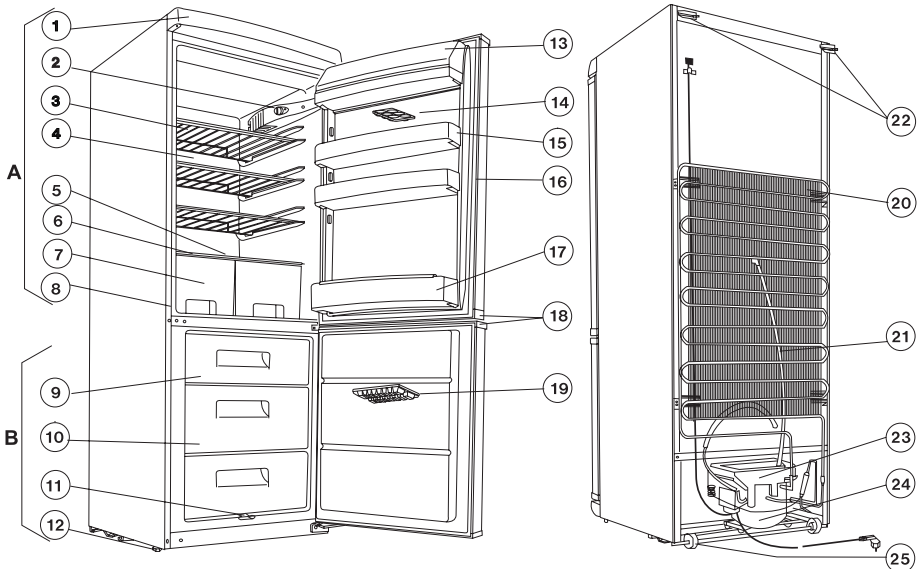

ZRB 334 W

A - Chladicí jednotka

B - Mrazicí jednotka

1. Vrchní část
2. Osvětlovací armatura
3. Drátěné regály
4. Chladicí plocha
5. Sběrač roztáté vody
6. Skleněná police
7. Příhrádky na ovoce
8. Datový štítek
9. Chladicí příhrádka
10. Úložná příhrádka(y)
11. Sběrač roztáté vody
12. Nastavitelné patky
13. Kryt příhrádky na máslo
14. Kontejner na vejce
15. Dveřní regál
16. Profil dveřního těsnění
17. Regál na lahve
18. Držadla dveří
19. Deska na led
20. Kondenzátor
21. Odvod roztáté vody
22. Distanční vložka
23. Odparníkový táč
24. Kompresor
25. Válečky

Obsluha spotřebiče

Uvedení do provozu

Vložte části příslušenství do chladničky a zastrčte síťovou zástrčku do zásuvky.

Regulátor teploty je v chladničce na osvětlovací armatuře. Přístroj můžete zapnout pomocí regulátoru teploty otočením otočného spínače ve směru hodinových ručiček.

Bližší informace o nastavení viz v následující kapitole.

Nastavení regulátoru teploty

V závislosti na nastavení přerušuje termostat automaticky provoz přístroje na kratší, nebo delší dobu, poté jej opět uvede do provozu a zabezpečí tak požadovanou teplotu.

Čím blíže k maximální poloze je přístroj nastaven, tím je chlazení intenzivnější. Pokud je regulátor teploty nastaven do střední polohy (mezi minimem a maximem), - je možné dosáhnout +5 °C v přihrádce pro uskladnění potravin a -18 °C v mrazicí jednotce. Pro běžné použití stačí nastavit přístroj do střední polohy.

Teplota uvnitř přístroje je ovlivňována nejen polohou regulátoru teploty, ale také okolní teplotou, četností otevírání dveří, množstvím čerstvě uložených potravin, atd.

i V nejvyšším stupni - v případě zvýšeného zatížení, např. v době letního horka - může kompresor běžet nepřetržitě. Toto přístroji neškodí.

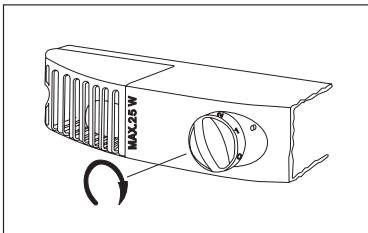

Jak používat chladničku

i Pro správné chlazení je potřebná cirkulace vzduchu uvnitř chladicí jednotky. Proto byste neměli spáru za mřížkovými úložnými místy zakrývat papírem, podnosy atd..

i Nedávejte laskavě do chladicí jednotky žádná teplá jídla, nechte jídlo nejprve ochladit na pokojovou teplotu. Tak lze zabránit nežádoucím vytváření námrazky.

i Jídla mohou absorbovat pachy jiných jídel, proto byste měli v ledničce uchovávat potraviny v uzavřené nádobě nebo zabalené v celofánu, alobalu, svačinovém papíru nebo plastové fólii. V tomto případě zůstane zachován původní obsah vlhkosti potravin, uložená zelenina např. nevyschne ani po několika dnech.

Uchování v chladničce

Když dovnitř vkládáte různé druhy potravin, vezměte v úvahu uspořádání podle obrázku níže:

1. Cukrářské výrobky, hotové pokrmy, pokrmy v nádobách, čerstvé maso, studené nářezy, nápoje.

2. Mléko, mléčné výrobky, pokrmy v nádobách.
3. Ovoce, zelenina, saláty.
4. Sýry, máslo.
5. Vejce.
6. Jogurty, kyselá smetana.
7. Malé láhve, nealkoholické nápoje.
8. Velké láhve, nápoje.

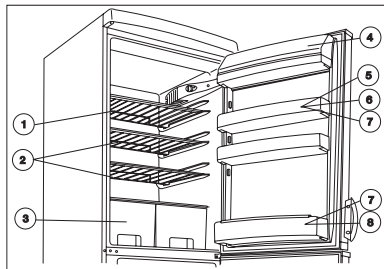

ZRB 334 W

Doba uchování a teplota potravin

Připojená tabulka na konci těchto pokynů pro uživatele podává informace o době uchování potravin.

Dobu uchování nelze dopředu přesně určit, protože závisí na tom, jak jsou chlazené potraviny čerstvé a jak se s nimi zachází. Proto je uváděná doba uchování potravin jen orientační.

Jestliže nechcete nakoupené silně zmrazené potraviny hned použít, můžete je uložit přibližně na jeden den (až se rozmrazí) do chladničky.

Jak používat mrazničku

Zmrazování

Přístroj je konstruován ke zmrazování čerstvých potravin v množstvích uvedených na popisném štítku. Zmrazování různých potravin provádějte prosím po odpovídající přípravě následujícím způsobem.

Regulátor teploty nastavte do střední polohy.

Potraviny, které byly již dříve hluboce zmrazeny - nebo jejich část - přendejte z horní úložné schránky do jiné úložné schránky (jiných úložných schráněk). Uložte čerstvé potraviny do mrazicí jednotky tak, aby zbylo dostatek místa pro cirkulaci vzduchu. Jestliže mrazicí jednotce ještě zůstávají zmrazené potraviny, dejte je do zadní části úložné schránky a dbejte prosím na to, aby se čerstvé potraviny nedotýkaly již zmrazených potravin.

Nechte přístroj běžet popsáním způsobem cca 24 hodin.

Po 24 hodinách nastavte regulátor teploty tak, jak požadujete, nebo jej ponechte ve střední poloze, což obecně stačí pro běžné každodenní chlazení.

i Nastavení regulátoru teploty do vyšší (např. maximální) polohy se nedoporučuje. Ačkoliv pokud tak učiníte, doba zmrazování se zkrátí, na druhé straně teplota v chladicí jednotce bude trvale pod 0 °C, což povede ke zmrazení zde uložených potravin a nápojů.

i Nikdy nezmrázujte najednou větší množství potravin, než je uvedeno v kapitole "Technické údaje", protože proces zmrazování pak již nemůže probíhat bezvadně a v důsledku toho dochází k negativnímu ovlivnění kvality potravin při rozmrazování (ztráta chuti a aroma, poškození, atd.).

i Během zmrazování se pokud možno vyhněte výrobě ledu, protože tím by byl negativně ovlivněn proces zmrazování

Uchovávání v mrazničce

Zmrazené potraviny by měly být po ukončení procesu zmrazování uloženy v příslušných (1 nebo 2) mrazicích boxech. Díky tomu bude v mrazicím boxu zajištěno místo pro další zmrazování. Již uložené potraviny tak nejsou negativně ovlivňovány novým zmrazováním.

Jestliže je nutno umístit větší množství potravin, je možno mrazicí boxy - s výjimkou spodního boxu - odstranit a zboží postavit bezprostředně na chladicí plochu.

i Při zakoupení již zmrazeného zboží je nutno bezpodmínečně respektovat dobu skladování uvedenou na obalu. Ohledně skladování zboží, které jste si zamrazili sami, naleznete odpovídající informace v pokynech uvedených na dveřích spotřebiče. Symboly znázorňují příslušné potraviny, čísla příslušnou maximální dobu uchovávání v měsících.

i Skladování prudce zmrazených "mražených produktů" je bezpečné jen tehdy, jestliže tyto až do okamžiku uskladnění v mrazicí jednotce nebyly ani částečně rozmrazeny.

Již jednou rozmražené, ať už normálně nebo prudce zmražené produkty by neměly být znovu zamrazovány, ale naopak co nejdříve zkonsumovány.

Jak vyrábět kostky ledu

Když chcete vyrábět kostky ledu, naplňte dodaný výrobek ledu vodou a vložte ho do oddílu pro zmrazené potraviny.

Navlhčením dna výrobku a nastavením knoflíku termostatické regulace na maximální stupeň můžete dobu výroby kostek ledu zkrátit. Po skončení nezapomeňte nastavit ovládací knoflík termostatu zpět na vhodný stupeň. Hotové kostky ledu lze vyjmout pod tekoucí vodou lehkým zkroutením výrobku nebo úderem. Jestliže výrobek k oddílu přimrzne, nepoužívejte k uvolnění kovové nástroje ani nože, protože by se systém chlazení mohl poškodit.

i Užitečné informace a rady

- Prestavitelné police si zasluhují pozornost, neboť značně zvyšují využitelnost oddílu čerstvých potravin. Přestavení polic je možné při otevření dveří pod úhlem 90°.
- Po otevření a zavření dveří mrazničky uvnitř díky nízké teplotě stoupne podtlak. Počkejte proto s dalším otevřením právě zavřených dveří 2-3 minuty, (pokud je potřebujete znovu otevřít), až se vnitřní tlak vyrovná.
- Dbejte na to, aby mraznička byla provozována s takovým nastavením termostatu, aby teplota uvnitř nikdy nestoupla nad -18 °C, protože vyšší teplota může poškodit zmrazené potraviny.

- Je praktické se ujistit o bezporuchovém provozu spotřebiče denně, aby se případná porucha zjistila včas a zabránilo se poškození zmrazených potravin.

Informace a poznámky

V této kapitole jsou uvedeny praktické informace a poznámky, jak používat spotřebič a dosáhnout maximálních úspor energie, a také obsahují informace o spotřebiči, týkající se životního prostředí.

i Jak ušetřit energii

- Vyvarujte se umístění přístroje na místě, které je vystaveno prudkému slunečnímu záření, nebo v blízkosti zdrojů tepla.
- Dbejte na dostatečné větrání kondenzátorů a kompresoru. Proto by neměla být blokována cesta pro volnou cirkulaci vzduchu.
- Uchovávejte potraviny v nádobách, které se dají dobře zavírat, nebo zabalené ve fólii, abyste se tak vyvarovali vzníkání nadměrné námrazy.
- Vyvarujte se zbytečného otevírání dveří nebo jejich otevírání na delší dobu.
- Teplé potraviny byste měli ukládat do chladicí jednotky pouze tehdy, jestliže již byly ochlazené na pokojovou teplotu.
- Kondenzátor je nutno neustále udržovat v čistotě.



Spotřebič a životní prostředí

Tento spotřebič neobsahuje plyny, které by mohly poškodit ozónovou vrstvu ani ve svém chladicím okruhu ani v izolačním materiálu. Vyřazený spotřebič by se neměl vyhazovat do komunálního odpadu. Dávejte pozor, aby se nepoškodila chladicí jednotka, zejména na zadní straně blízko tepelného výměníku. Informace o místech shromažďování odpadu můžete získat u úřadů místní samosprávy.

Materiály použité na tomto spotřebiči a označené symbolem  jsou recyklovatelné.

Údržba

Odmrazování

K provozu přístroje patří také to, že z vlhkosti přítomné v chladicí části se vytvářejí vrstvy námrazy, resp. ledu.

Tlustá vrstva námrazy, resp. ledu má izolační účinek a nepříznivě tak ovlivňuje chladicí výkon, což vede ke zvýšení teploty v chladicí části a ke zvýšené spotřebě energie.

U tohoto typu přístroje se uskutečňuje odmrazování chladicích ploch zcela automaticky, bez jakéhokoliv vnějšího zásahu. Regulator teploty přerušuje v pravidelných intervalech na kratší nebo delší dobu provoz kompresoru - přitom se také přerušuje proces chlazení - a uvnitř přístroje stoupne teplota na základě teplotního zatížení nad 0°C a začne proces odmrazování. Když dosažení teploty povrchu chladicích ploch dosáhne +3 až +4°C, uvede regulator teploty systém automaticky opět do provozu.

Roztátá voda odtéká vývodem do sběrného kontejneru

nad kompresorem a působením tepla, vycházejícího z kompresoru, se odpařuje.

⚠ Mějte prosím na paměti, že odtokový otvor pro roztátou vodu je třeba pravidelně kontrolovat a čistit, protože v případě ucpání se nashromážděná roztátá voda dostane do izolace přístroje a tam může časem způsobovat provozní poruchy.

Čištění otvoru odvodního kanálu provádějte prosím pomocí dodaného čističe trubek zobrazeného na obrázku. Čistič trubek by měl být uložen v odtokovém otvoru.

Typický případ ucpání otvoru odvodního kanálu nastane tehdy, jestliže dáte do chladničky produkty zabalené do papíru, ty přijdou do styku se zadní stěnou chladičí jednotky a přimrznou k ní. Jestliže je produkt právě v tomto okamžiku vyjmut z lednice, papír se utrhne, dostane se do odvodního kanálu a to vede k jeho ucpání.

Při ukládání zboží zabaleného do papíru si prosím počínejte obzvlášť opatrně, abyste se vyhnuli ucpání.

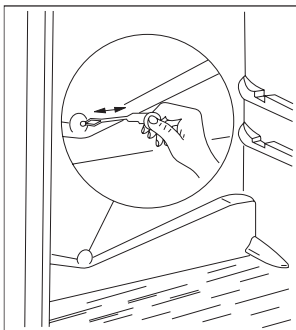

i V případě zvýšeného namáhání, např. při extrémních letních vedrech, se může stát, že chladnička dočasně běží v nepřetržitém provozu a automatické odmrazování v této době nefunguje.

Jestliže po proběhnutí odmrazovacího cyklu zůstanou na zadní straně chladničky malé ledové, resp. námrazové skvrny, nejedná se o chybnou funkci spotřebiče.

Mrazicí jednotka nemůže být vybavena funkcí automatického odmrazování, protože hluboce zmrazené a zmrazené produkty nesnesou teplotu odmrazování.

Proto existuje možnost odstranit malé námrazy jinovately nebo ledu pomocí dodané plastové špachtle.

Jestliže je vrstva námrazy nebo ledu tak tlustá, že ji již není možno odstranit pomocí plastové špachtle, je nutno chladičí tyče odmrazit. Četnost závisí na intenzitě používání (obecně 2- až 3krát za rok).

Vyjmete zmrazené zboží z přístroje, položte je do koše vyloženého papírem nebo látkou a uložte vše pokud možno na chladném místě nebo přemístěte zboží do jiné chladničky.

Vytáhněte síťovou zástrčku ze zásuvky a přerušte tak proud pro obě části přístroje.

Otevřete dveře obou částí přístroje a vyčistěte chladičí jednotku podle kapitoly "Pravidelné čištění", a údržbu a

vyčištění mrazicí jednotky proveďte podle následujících pokynů:

Za účelem odvedení roztáté vody z mrazicí jednotky vyjměte odtokový prvek umístěný dole uprostřed a nasadte jej zpátky obráceně - jak je znázorněno na obrázku. Pod odtokový prvek postavte misku nebo misu k zachycení kapaliny.

Po ukončení odmrazování zastrčte výtokový prvek opět zpátky do původní polohy.

Vyobrazená miska není příslušenstvím přístroje!

Po odmrazení a odtoku roztáté vody byste měli povrch vysušit.

Zastrčte síťovou zástrčku opět do zásuvky a uložte potraviny zpět do mrazničky.

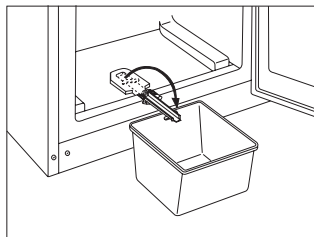

Doporučujeme nechat přístroj několik hodin běžet na nejvyšší provozní stupeň, aby bylo co nejrychleji dosaženo odpovídající chladičí teploty pro skladování.

Pravidelné čištění

Doporučuje se interiér chladničky mýt v periodách 3 až 4 týdny vlažnou vodou. Pak vše dobře vytřete (je praktické čistit interiér mrazničky a zároveň ji odmrazovat).

Čističí prostředky pro domácnost ani mýdlo se nesmí použít.

Po vypnutí spotřebiče ho omyjte vlažnou vodou a vytřete ho. Dveřní těsnění vyčistěte čistou vodou. Po vyčištění spotřebič zapněte.

Doporučuje se prach a nečistoty, které jsou nashromážděny na kondenzátoru na zadní straně chladničky a na kondenzátoru odstranit a vyčistit odpařovací misku na kompresoru jednou nebo dvakrát za rok.

Když se chladnička nepoužívá

V případě, že se spotřebič nebude dlouhou dobu používat, proveďte následující kroky:

Vypněte spotřebič.

Z chladničky vyjměte potraviny.

Proveďte odmrazení a vyčistěte ji podle dříve uvedeného postupu.

Nechte dveře otevřené, aby vzduch uvnitř nezatuhl.

Odstraňování závad

Jak vyměnit žárovku

Jestliže je žárovka pro vnitřní osvětlení přepálená, můžete ji sami vyměnit tak, jak popisuje následující postup:

Přerušete přívod proudu k přístroji.

Odšroubujte šroub, kterým je připevněn kryt (1), stiskněte, jak je vidět na obrázku, jazyček, který se nachází vzadu (2), a odstraňte kryt ve směru šipky (3), pak je možno žárovku vyměnit (typ: T25 230-240 V, 15 W, objímka E14).

Po výměně žárovky nasadte kryt zpátky tak, aby zaklapl, zašroubujte šroub zpátky a obnovte přívod proudu. Chybějící osvětlení provoz přístroje nikterak negativně ovlivňuje.

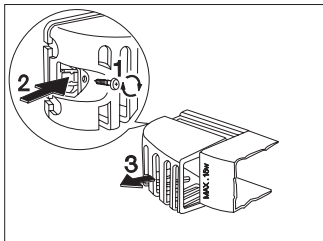

Když něco nefunguje správně

Během provozu spotřebiče se mohou často vyskytnout některé drobné, ale nepříjemné potíže, které nevyžadují přivolání servisního technika. V následující tabulce jsou uvedeny příslušné informace, jak se vyhnout zbytečnému placení za servis.

Chtěli bychom, abyste si uvědomovali, že provoz spotřebiče provází určité zvuky (kompresoru a cirkulujícího chladiva). Takové zvuky nepředstavují závadu, nýbrž jsou součástí normálního provozu.

 Ještě bychom chtěli upozornit, že spotřebič pracuje přerušovaně, takže zastavování kompresoru neznamená, že by docházelo k poruše dodávky proudu. Z toho vyplývá požadavek, že se nesmíte dotýkat elektrických částí spotřebiče, dokud není spotřebič vypnut.

Problém	Možná příčina	Řešení
V chladničce je příliš velké teplo.	Termostat může být chybně nastaven. Byly vloženy nedostatečně chladné potraviny, nebo byly vloženy špatně. Dveře nezavírají těsně nebo nejsou dobře zavřeny.	Nastavte knoflík termostatu do vyšší polohy. Potraviny položte na vhodné místo. Zkontrolujte, zda dveře dobře zavírají a zda těsnění není poškozeno nebo znečištěno.
V mrazničce je příliš velké teplo.	Termostat může být chybně nastaven. Dveře nezavírají těsně, nebo nejsou dobře zavřeny. Dovnitř byly vloženy potraviny ke zmrazování ve velkém množství. Zmrazované výrobky byly umístěny příliš blízko sebe.	Nastavte knoflík termostatu do vyšší polohy. Zkontrolujte, zda dveře dobře zavírají a zda těsnění není poškozeno nebo znečištěno. Několik hodin vyčkejte a pak teplotu zkontrolujte znovu. Výrobky umístěte tak, aby kolem nich mohl volně proudit vzduch.
U zadní desky chladničky teče voda. Do chladničky teče voda. Na podlahu vytéká voda.	To je normální. Při automatickém odmrazování led na zadní desce taje. Vývod odtáté vody z chladničky může být zanesen. Vložené výrobky mohou vodě bránit ve stékání do sběrače. Odtátá voda nestéká vývodem do odpařovací misky nad kompresorem.	Vyčistěte vývod odtáté vody. Přemístěte výrobky, aby se zadní desky nedotýkaly přímo. Zaveďte vývod odtáté vody do odpařovací misky.
Tvoří se příliš mnoho ledu a námrazy.	Potraviny nejsou dobře zabaleny. Dveře nejsou dobře zavřeny nebo nezavírají těsně. Termostat může být chybně nastaven.	Potraviny lépe zabalte. Zkontrolujte, zda dveře dobře zavírají a těsnění je nepoškozeno a čisté. Nastavte knoflík termostatu do polohy s vyšší teplotou.
Kompresor nepřetržitě běží	Termostat je chybně nastaven. Dveře nejsou správně zavřeny nebo nezavírají těsně. Dovnitř byly vloženy potraviny ke zmrazování ve velkém množství. Byly vloženy příliš teplé výrobky. Spotřebič je postaven v příliš teplém místě.	Nastavte knoflík termostatu do polohy s vyšší teplotou. Zkontrolujte, zda dveře dobře zavírají a těsnění je nepoškozeno a čisté. Několik hodin vyčkejte a pak teplotu zkontrolujte znovu. Nevkládejte potraviny teplejší než je teplota v místnosti. Zkuste snížit teplotu v místnosti kde je spotřebič umístěn.
Spotřebič vůbec nepracuje. Nefunguje ani chlazení ani osvětlení. Kontrolky nesvítilí.	Zástrčka není správně zapojena do zásuvky. Jsou spálené pojistky nebo vypnutý jistič. Termostat není zapnutý. V zásuvce není napětí. (Zkuste zástrčku zapojit do jiné zásuvky)	Zapojte zástrčku do zásuvky správně. Vyměňte pojistky nebo zapněte jistič. Spusťte spotřebič podle pokynů v kapitole „Uvedení do provozu“. Zavolejte kvalifikovaného elektrikáře.
Spotřebič je hlučný.	Spotřebič není správně ustaven.	Zkontrolujte, zda spotřebič pevně stojí (všechny čtyři nožky by měly sedět na podlaze)

Pokud tyto rady nepovedou k žádoucímu výsledku, zavolejte nejbližší značkové servisní středisko.

Pokyny pro instalátéra

Technické údaje

Model	ZRB 334W	ZRB 329W
Hrubý objem (litrů)	Chladnička: 226 Mraznička: 110	Chladnička: 211 Mraznička: 79
Čistý objem (litrů)	Chladnička: 223 Mraznička: 92	Chladnička: 208 Mraznička: 61
Šířka (mm)	595	595
Výška (mm)	1750	1540
Hloubka (mm)	632	632
Spotřeba energie (kWh/24 hod.)	0,929	0,841
(kWh/rok)	339	307
Energetická třída podle norem EU	A	A
Zmrazovací výkon (kg/24 hod.)	4	4
Doba do rozmrazení (hod.)	20	20
Jmenovitá intenzita proudu (A)	0,9	0,9
Hladina hluku Lc (dB)	38	38
Hmotnost (kg)	66	59
Počet kompresorů	1	1

Instalace spotřebiče

Doprava, vybalení

i Doporučuje se dopravovat spotřebič v jeho originálním obalu ve svislé poloze a respektovat výstražná upozornění na obalu.

Po každé přepravě se spotřebič asi po dobu 2 hodin nesmí zapínat.

Vybalte spotřebič a zkontrolujte, zda není nějak poškozen. Případná poškození ihned oznamte tomu místu, kde jste spotřebič zakoupili. V takovém případě obaly nevyhazujte.

Čištění

Odstraňte všechny lepicí pásky a jiné prvky, které v přístroji fixují jednotlivé části příslušenství.

Vyčistěte přístroj uvnitř vlažnou vodou a neagresivním saponátovým přípravkem. Použijte k tomu měkkou utěrku.

Vnitřek přístroje po vyčištění vysušte.

Postavení na místo

Okolní teplota ovlivňuje spotřebu energie přístroje a odpovídající provoz.

Při výběru místa instalace byste měli vzít v úvahu, že přístroj se používá způsobem odpovídajícím klimatické třídě uvedené v tabulce, podle níže uvedených mezních hodnot okolních teplot.

SN	+10...+32 °C
N	+16...+32 °C
ST	+18...+38 °C

Poklesne-li okolní teplota pod minimální hodnotu, může teplota v chladicím prostoru přístroje stoupnout nad předepsanou teplotní značku.

Překročí-li okolní teplota maximální hodnotu, projeví se to

v prodloužené době činnosti kompresoru, v provozních poruchách při automatickém odmrazování, zvýšené vnitřní teplotě, resp. zvýšené spotřebě energie.

Instalujte distanční podložky, které lze nalézt v sáčku s příslušenstvím, na horní zadní rohy zařízení.

Povolte šrouby, vložte distanční podložky pod šrouby, a šrouby znovu utáhněte.

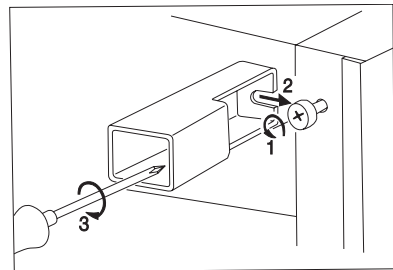

Při instalaci chladicí jednotky dbejte prosím na to, aby stála vodorovně. Vodorovnou polohu můžete nastavit

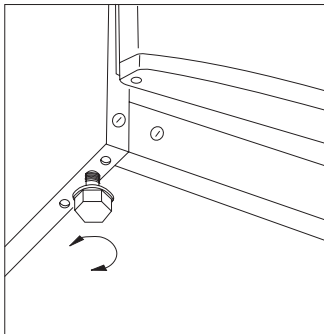

pomocí obou nastavitelných nožiček umístěných vpředu pod dnem přístroje.

Nestavte přístroj na místa s vysokým dopadem slunečního záření, resp. do blízkosti kamen nebo sporáku.

Jestliže je kvůli rozčlenění prostoru přesto zapotřebí umístit přístroj bezprostředně do blízkosti sporáku, respektujte prosím následující minimální vzdálenosti:

- Pokud je vzdálenost od plynového nebo elektrického sporáku menší 3 cm, musí být mezi přístrojem umístěna nehořlavá izolační deska o tloušťce minimálně 0,5 až 1 cm.
- V případě olejových kamen nebo kamen na uhlí musí být vzdálenost 30 cm, protože vydávají vyšší množství tepla.

Chladicí jednotka je konstruována tak, že je možno ji používat také tehdy, jestliže byla postavena až na doraz ke stěně.

 Při instalaci chladicí jednotky je nutno dodržet zobrazené minimální vzdálenosti:

A : Instalace pod nástěnnou skříň

B : Volně

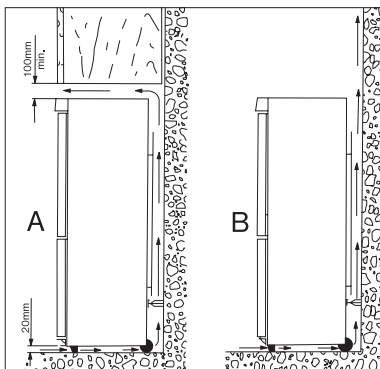

Změna směru otevírání dveří

Jestliže to vyžaduje umístění spotřebiče nebo manipulace s ním, je možné změnit směr otevírání dveří z pravého na levé.

Spotřebiče dodávané na trh mají otevírání vpravo.

Změnu směru otevírání dveří proveďte prosím v pořadí podle následujícího popisu a obrázků:

- Pro provedení následujících kroků je zapotřebí spolupráce další osoby, která dveře chladicí jednotky během montáže podrží.
- Vytáhněte síťovou zástrčku přístroje ze zásuvky.
- Otevřete dveře a demontujte dvojité držák dveří (a, b) vyšroubováním a vyjmutím obou šroubů (c) (obr. 2).
- Odstraňte dvojité držák dveří (a, b, c) ze skříně lehkým naklopením obou dveří. Nezapomeňte vyjmout také plastovou distanční vložku (b) pod držákem dveří (obr. 2).

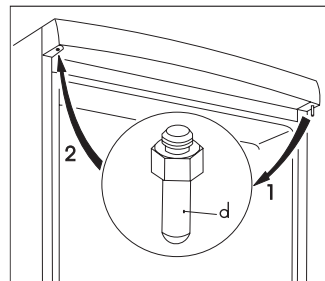

- Sejměte dveře chladicí části opatrným tahem dolů
- Sejměte dveře mrazicí části opatrným tahem nahoru
- Vyměňte záslepku (nahore na dveřích chladicí části) a nasadte ji znovu na druhou straně
- Vyměňte záslepku (nahore na dveřích mrazicí části) a nasadte ji znovu na druhou straně.
- Vyšroubujte horní dveřní čep (d) chladicí části a zašroubujte jej na opět druhou stranu (obr. 1).
- Vyměňte záslepku (u) ve spodní části přístroje (obr. 3).
- Vyměňte spodní držák dveří (e) vyšroubováním šroubů (s) a připevněte jej zpět na druhou stranu (obr. 3).
- Odmontujte spodní dveřní čep (f) a jeho podložku (h) a namontujte je do druhého otvoru spodního držáku dveří.

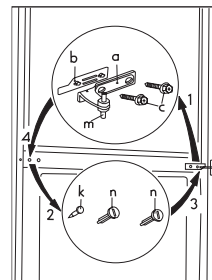

- Vyměňte záslepky (u) na druhé straně.
- Vyměňte levé krycí čepy (n, k, 3 kusy) dvojitého držáku dveří a nasadte je znovu na druhé straně (obr. 2).
- Zasuňte čep (m) dvojitého držáku dveří do levého otvoru dveří mrazicí části (obr. 2).
- Nasadte dveře mrazicí části na spodní dveřní čep (f) (obr. 3).

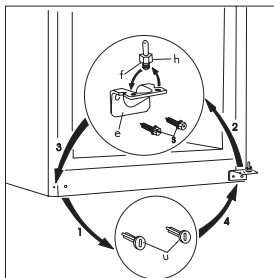

- Nasadte dveře chladicí části na horní dveřní čep (d) a vložte čep dvojitého držáku dveří (m) po lehkém naklopení dveří do levého otvoru dveří chladicí části.
- Otevřete dveře a připevněte dvojitý držák dveří oběma šrouby (c) na levé straně. Nezapomeňte přitom nasadit opět plastovou distanční vložku (b) pod držákem dveří. Dbejte na to, že hrany dveří musí být rovnoběžné s okrajem boční stěny přístroje.
- Postavte přístroj zpět na původní místo, vyořte jej pomocí vodováhy a zastrčte šňůru do zásuvky.

Pokud nechcete zde popsané modifikační kroky provádět sami, zavolejte do nejbližší specializované dílny. Montéři provedou za poplatek modifikaci odborně.

Elektrické připojení

Tato chladnička je navržena pro provoz se střídavým napájecím napětím 230 V, 50 Hz.

Zástrčka musí být zapojena do zásuvky opatřené kolíkem, připojeným na ochranný vodič. Jestliže taková zásuvka není k dispozici, je nutné zadat u elektrikáře s příslušnou kvalifikací, aby v blízkosti spotřebiče takovou zásuvku, vybavenou ochranným vodičem podle platných předpisů instaloval.

 Tento spotřebič odpovídá následujícím direktivám (směrnicím) E.E.C.:

- 73/23 EEC ze dne 19.02.73 (Směrnice o nízkém napětí) ve znění pozdějších předpisů,
- 89/336 EEC ze dne 03.05.89 (Směrnice o elektromagnetické kompatibilitě) ve znění pozdějších předpisů.
- 96/57 EHS - 96/09/03 (Směrnice o energetické účinnosti) a její další znění

Tabulka dob uchovávání (1)

Doba a způsob uchovávání čerstvých potravin v chladničce

Potraviny	Doba uchovávání ve dnech							Způsob zabalení
	1	2	3	4	5	6	7	
Syrové maso	X	X	x	x	x			mikrotén, vzduchotěsné
Vařené maso	X	X	X	x	x	x		zakrytý pokrm
Pečené maso	X	X	X	x	x			zakrytý pokrm
Syrová sekaná	X							zakrytý pokrm
Pečená sekaná	X	X	x	x				zakrytý pokrm
Studené nářezy, vídeňský salám	X	X	x	x				mikrotén, celofán, voskovaný papír
Čerstvé ryby	X	x	x					mikrotén, vzduchotěsné
Vařená ryba	X	X	x	x				zakrytý pokrm
Smažená ryba	X	X	x	x	x			zakrytý pokrm
Ryby v otevřené plechovce	X	x	x					zakrytý pokrm
Čerstvé kuře	X	X	X	x	x	x		mikrotén, vzduchotěsné
Smažené kuře	X	X	X	x	x	x		zakrytý pokrm
Čerstvá slepice	X	X	x	x	x			mikrotén, vzduchotěsné
Vařená slepice	X	X	x	x	x			zakrytý pokrm
Čerstvá kachna, husa	X	X	X	x	x	x		mikrotén, vzduchotěsné
Pečená kachna, husa	X	X	X	X	x	x	x	zakrytý pokrm
Máslo, neotevřené	X	X	X	X	X	X	X	původní obal
Máslo, otevřené	X	X	x	x	x	x	x	původní obal
Mléko v plastickém sáčku	X	X	X	x	x			původní obal
Smetana	X	X	x	x				krabice z umělé hmoty
Kyselá smetana	X	X	X	X	x	x	x	krabice z umělé hmoty
Syr (tvrdý)	X	X	X	X	X	X	X	hliníková fólie
Syr (měkký)	X	X	X	X	x	x	x	mikrotén
Tvaroh	X	X	X	X	x	x	x	mikrotén
Vejce	X	X	X	X	X	X	X	mikrotén
Špenát, šfóvik	X	X	x	x				mikrotén
Zelený hrášek, zelené								
žazolové lusky	X	X	X	X	x	x	x	mikrotén
Houby	X	X	x	x	x			mikrotén
Mrkev, kořen	X	X	X	X	X	X	X	mikrotén
Paprikové lusky	X	X	x	x	x			mikrotén
Rajská jablička	X	X	X	X	X	X	X	mikrotén
Zelí, kapusta	X	X	X	X	X	x	x	mikrotén
Rychle se kazící ovoce (jahody, maliny, a pod.)	X	X	X	x	x			mikrotén
Ostatní ovoce	X	X	X	X	x	x	x	mikrotén
Otevřené ovocné konzervy	X	X	X	x	x			zakrytý pokrm
Pečivo plněné krémem	X	X	x	x				zakrytý pokrm

Poznámky:

- X obvyklá doba uchovávání,
- x možná doba uchovávání (týká se jen opravdu čerstvých výrobků).

Tabulka dob uchovávání (2)

Doba a způsob uchovávání čerstvých potravin v chladničce

Potraviny	V oddílu čerstvých potravin +2 – +7 °C	V oddílu **** zmrazených potravin -18 °C
Zelenina: zelené fazolové lusky, zelený hrášek, míchaná zelenina, dýně, kukuřice, a pod.	1 den	12 měsíců
Hotové pokrmy: zeleninová jídla, přílohy, s masem a pod.	1 den	12 měsíců
Hotové pokrmy: svíčková, guláš z uzeného kolena, maso z tlačanky a pod.	1 den	6 měsíců
Pokrm z brambor, těstoviny: bramborová kaše, noky, knedlíky, těstoviny plněné džemem, smažené hranolky	1 den	12 měsíců
Polévky: masový vývar, polévka ze zelených fazolových lusků, polévka ze zeleného hrášku a pod.	1 den	6 měsíců
Ovoce: višně, třešně, angrešt, ovocný krém, drcené kaštiny	1 den	12 měsíců
Maso: kuře, kachna, husa a jejich drůbky, filé, tuňák	1 den 1 den	5 měsíců 6 měsíců
Mražený krém na tyčince, zmrzlina	1 den	3 týdny

A készülék üzembehelyezése és használatbavétele előtt kérjük, hogy gondosan olvassa el a kezelési tájékoztatót, amely biztonsági előírásokat, hasznos tudnivalókat, tájékoztatásokat és ötleteket tartalmaz. Ha a kezelési tájékoztatóban leírtaknak megfelelően használja a készüléket, akkor az megfelelő módon fog működni és az Ön legnagyobb megelégedését fogja szolgálni.

Az alábbi jelölések a könnyebb eligazodást segítik:



Biztonsági előírások

Ennél a jelképnél található figyelmeztetések és útmutatások az Ön és a készülék védelmét szolgálják.



Hasznos tudnivalók, információk



Környezetvédelmi tájékoztatások



Ötlet jelkép

Ennél a jelképnél ötleteket talál, amelyek az étellekkel és azok tárolásával kapcsolatosak.

A kezelési tájékoztató a környezeti hatások csökkentésére vonatkozó tájékoztatást is tartalmaz.



A terméken vagy a csomagoláson található szimbólum azt jelzi, hogy a termék nem kezelhető háztartási hulladékként. Ehelyett a terméket el kell szállítani az elektromos és elektronikai készülékek újrahasznosítására szakosodott megfelelő begyűjtő helyre. Azzal, hogy gondoskodik ezen termék helyes hulladékba helyezéséről, segít megelőzni azokat, a környezetre és az emberi egészségre gyakorolt potenciális kedvezőtlen következményeket, amelyeket ellenkező esetben a termék nem megfelelő hulladékkezelése okozhatna. Ha részletesebb tájékoztatásra van szüksége a termék újrahasznosítására vonatkozóan, kérjük, lépjen kapcsolatba a helyi önkormányzattal, a háztartási hulladékok kezelését végző szolgáltattal vagy azzal a bolttal, ahol a terméket vásárolta.

Tartalomjegyzék

Fontos információk a biztonságról	17	Karbantartás	21
Általános biztonsági előírások	17	Leolvasztás	21
Gyermekekkel kapcsolatos biztonsági előírások	17	Rendszeres tisztítás	22
Az üzembehelyezésre vonatkozó biztonsági előírások	17	Használaton kívüli készülék	22
Izobutánra vonatkozó biztonsági előírások	17	Hibaelhárítás	22
Az üzemeltető figyelmébe	18	Izzócsere	22
Általános tájékoztatás	18	Ha valami nem működik	22
A készülék leírása, főbb részei	18	Az üzembehelyező figyelmébe	24
A készülék kezelése	19	Műszaki adatok	24
Használatbavétel	19	Tartozék jegyzék	24
Hőmérsékletszabályozás, beállítás	19	A készülék üzembehelyezése	24
A hűtőkészülék használata	19	Szállítás, kicsomagolás	24
Tárolás a hűtőkészülékben	19	Tisztítás	24
Élelmiszerek tárolási ideje és hőmérséklete	19	Elhelyezés	24
A fagyasztókészülék használata	19	Ajtónyitásirány változtatása	25
Fagyasztás	19	Villamos csatlakozás	26
Tárolás a fagyasztókészülékben	20	Tárolási idő táblázat (1)	27
Jégkockák készítése	20	Tárolási idő táblázat (2)	28
Hasznos tudnivalók és tanácsok	20		
Ötletek és gondolatok	20		
Így lehet energiát megtakarítani:	20		
Szekrény és környezet	20		



From the Electrolux Group. The world's No.1 choice.

Az Electrolux Csoport a világ legnagyobb konyhai, fürdőszobai, tisztító és szabadterei készülékeket gyártó vállalata. Több mint 55 millió Electrolux csoport által forgalmazott terméket (többek között hűtőszekrényeket, tűzhelyeket, porszívókat, láncfűrészeket és fűnyíró gépeket) adnak el évente mintegy 14 milliárd dollár értékben a világ több mint 150 országában.



Fontos információk a biztonságról

Általános biztonsági előírások

- Őrizz meg ezt a kezelési tájékoztatót és az költözéskor vagy tulajdonosváltáskor kísérje a készüléket.
- A készüléket csak élelmiszerek tárolására, normál háztartási és kizárólag a kezelési tájékoztató szerinti használatra tervezték.
- **A szervizelést, javításokat - beleértve az elektromos csatlakozó kábel javítását és cseréjét - a gyártó által feljogosított márkaszerviz végezze.** A javításhoz csak az általuk szállított pótalkatrészek használhatók. Ellenkező esetben a készülék károsodhat vagy egyéb anyagi kár, illetve személyi sérülés keletkezhet.
- A készülék csak akkor feszültségmentes, ha a villásdugót kihúzza a dugaszoló aljzathoz. Ezért tisztítás, karbantartás, leolvasztás előtt mindig húzza ki a villásdugót (de ne a kábelnél fogva). Ha a dugaszoló aljzat nehezen hozzáférhető helyen van, akkor a villamos hálózat lekapcsolásával kapcsolja ki a készüléket.
- Nem szabad a hálózati csatlakozó kábelt megoldani!
- **Győződjön meg, hogy a készülék hátoldalán található hálózati csatlakozó kábel mechanikai sérüléstől mentes legyen!**
 - A sérült hálózati csatlakozó túlmelegedhet és tüzet okozhat!
- **Ügyeljünk, hogy az elektromos csatlakozó kábelre semmilyen tárgy ne kerüljön, ill. a kábel ne kerülhessen a készülék alá.**
 - Rövidzárlat és tűz keletkezhet.
- **Áramtalanításkor a villásdugót a csatlakozó aljzathoz a villásdugó megfogásával húzzuk ki!**
 - A kábel sérülése rövidzárlatot, tüzet és/vagy áramütést okozhat.
 - A sérült hálózati csatlakozó kábelt, kizárólag, a gyártó által feljogosított márkaszerviz képviselője cserélheti le.
- **Csak szakszerűen rögzített csatlakozó aljzathoz csatlakoztassuk a készüléket!**
 - Áramütés vagy tűz keletkezhet.
- A belső világítás burája nélkül a készüléket üzemeltetni tilos!
- Tisztításkor, leolvasztáskor, fagyasztott ételek vagy jégtál kiemeléskor ne használjon éles, hegyes vagy kemény eszközöket, mivel ezek a hűtőrendszer (kondenzátor, elpárolgató) sérülését okozhatják.
- Ügyeljen arra, hogy folyadék a hőmérséklet-szabályozóhoz, illetve a világításszerelvénybe ne kerüljön.
- A jég és a fagyalt fagyási sérüléseket okozhat, ha közvetlenül a fagyasztó rekeszből való kivétele után fogyasztja.
- A fagyasztott élelmiszert felolvadás után újra lefagyasztani nem szabad, azt minél előbb fel kell használni.
- A gyorsfagyasztott (mirelíte) élelmiszerek esetében mindig gondosan kövesse a gyártónak az eltartási időre vonatkozó ajánlásait.
- Tilos bármilyen elektromos fűtőkészülékkel, vagy vegyi anyaggal meggyorsítani a leolvasztást!
- Forró lábat ne érintsen a hűtőkészülék műanyag részeihez.
- Éghető gázt és folyadékot ne tároljon a készülékben, mert robbanásveszélyes.
- Ne tegyen szénsavas, illetve palackozott italokat és befőtteket a fagyasztó rekeszbe.

- A leolvasztás során keletkező olvadékvíz kivezető nyílását rendszeresen ellenőrizze és tisztítsa. Erre egyébként jelzőcímke is figyelmeztet a készülék belsejében. Dugulás esetén a felgyülemlett olvadékvíz a készülék idő előtti meghibásodását okozza.

Gyermekekkel kapcsolatos biztonsági előírások

- Ne hagyja, hogy gyermekek a készülék csomagolóanyagával játsszanak. A műanyag fólia fulladásveszélyt okozhat.
- A készüléket felnőtteknek kell kezelniük. Ügyeljen arra, hogy gyermekek ne játsszanak a készülékkel, illetve annak szabályzó részeivel.
- Ha a készüléket a későbbiekben nem kívánja használni, akkor húzza ki a villásdugót a dugaszoló aljzathoz, vagyja el a hálózati csatlakozó kábelt (lehetőleg minél közelebb a készülékhez) és szerelje le az ajtót. Így megakadályozható, hogy játszó gyermekek áramütést szenvedjenek vagy bezárják magukat a készülékbe.
- A készülék kialakítása nem olyan, hogy azt csökkent fizikai, értelmi vagy mentális képességű, illetve megfelelő tapasztalatok és ismeretek hiányú személyek (beleértve a gyermekeket is) használhassák, hacsak a biztonságukért felelős személy nem biztosít számukra felügyeletet és útmutatást a készülék használatára vonatkozóan. Gondoskodni kell a gyermekek felügyeletéről annak biztosítása érdekében, hogy ne játsszanak a készülékkel.

Az üzembehelyezésre vonatkozó biztonsági előírások

- Tegye a készüléket fal mellé, hogy elkerülje a meleg részek (kompresszor, kondenzátor) érintését, illetve megfogását, megelőzve ezzel az esetleges égési sérüléseket.
- Ügyeljen arra, hogy a készülék mozgatasakor a villásdugó ne legyen a dugaszoló aljzathoz.
- A készülék elhelyezésekor figyeljen arra, hogy azt ne helyezze az elektromos csatlakozó kábelre.
- A készülék körül legyen megfelelő levegőáramlás, ennek hiánya túlmelegedéshez vezet. A megfelelő levegőáramlás elérése érdekében kövesse az üzembehelyezésre vonatkozó utasításokat.

Izobutánra vonatkozó biztonsági előírások

Figyelmeztetés

- A készülék hűtőközege izobután (R 600a), amely fokozottan tűz- és robbanásveszélyes.
- A készülék burkolatában vagy a beépítési szerkezetben lévő szellőzőnyílásokat szabadon kell tartani!
- A fagymentesítő eljárás gyorsítására nem szabad más mechanikai vagy egyéb eszközöket használni, mint amelyeket a gyártó ajánl.
- A hűtőkört (kondenzátor, elpárolgató) nem szabad megromlátni.
- A készülék élelmiszertároló részeinek a belsejében nem szabad villamos készülékeket használni, kivéve a gyártó által ajánlott típusúakat.



Élet- és vagyónbiztonsági szempontból tartsa be a kezelési tájékoztató előírásait, mert ennek elmulasztásából származó károkért a gyártó semminemű felelősséget nem vállal.

Az üzemeltető figyelmébe

Általános tájékoztatás

A készülék hivatalos megnevezése „hűtő-fagyasztó kombináció egy motorkompresszorral, alul elhelyezett fagyasztókészülékkel”. A készülék a hagyományos szolgáltatók mellett egy külön ajtóval ellátott, a másik részegységtől teljesen elválasztott fagyasztókészülékkel is rendelkezik. A készülék ennek megfelelően élelmiszerek hűtött, illetve mélyhűtött tárolására, a

kezelési tájékoztatóban megadott mennyiségű áru házi fagyasztására és jégkészítésre is alkalmas.

A készülék különböző klímastátáknak megfelelő hőmérsékletárterek között teljesítheti a szabványok előírásait.

A klímastátáé betűjele az adattáblán található.

A készülék leírása, főbb részei

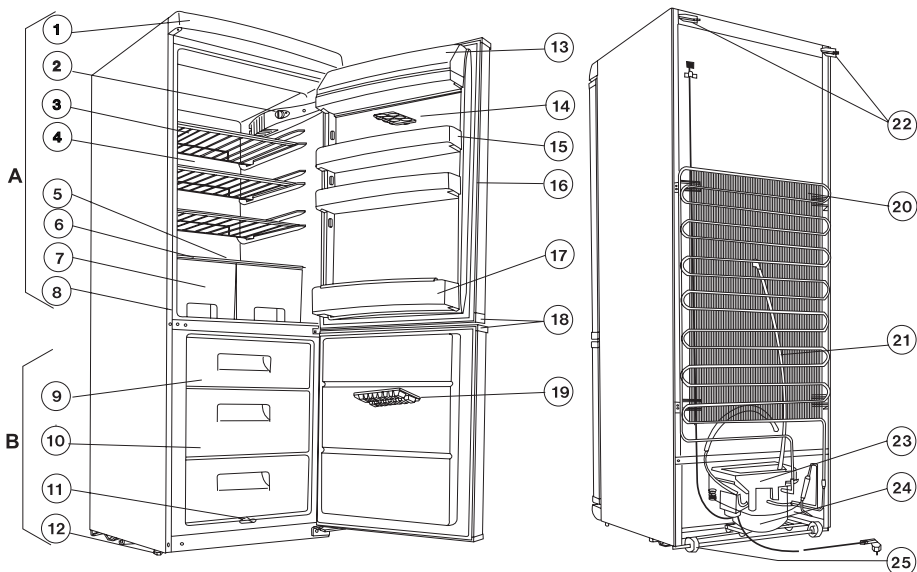

ZRB 334 W

A - Hűtőkészülék

B - Fagyasztókészülék

- | | |
|-------------------------------|-------------------------|
| 1. Tető | 13. Vajtartó ajtó fedél |
| 2. Világítászerelvény | 14. Tojástartó |
| 3. Huzalpolcok | 15. Ajtópolc |
| 4. Hűtőfelület | 16. Ajtótomító profil |
| 5. Olvadékvizgyűjtő | 17. Palacktároló |
| 6. Üvegpolc | 18. Kilincsek |
| 7. Gyümölcstálak | 19. Jégtál |
| 8. Adattábla | 20. Kondenzátor |
| 9. Fagyasztórekesz | 21. Olvadékvíz levezető |
| 10. Tárolórekesz(ek) kosárral | 22. Távtartó |
| 11. Olvadékvíz kifolyó | 23. Elgőzölögtető tálca |
| 12. Állítható lábak | 24. Kompresszor |
| | 25. Görgők |

A készülék kezelése

Használatbavétel

Helyezze el a tartozékokat a hűtőszekrényben, majd csatlakoztassa a villásdugót a dugaszoló aljzatba.

A hőmérsékletszabályozóval, amely a világításszerelvényben, a hűtőkészülékben található, bekapcsolhatja a készüléket, illetve beállíthatja a hőmérsékletet, amennyiben a forgatógombot az óramutató járásával megegyező irányba elforgatja.

Beállításra vonatkozóan a következő pont ad útmutatást.

Hőmérsékletszabályozás, beállítás

A hőmérsékletszabályozó a beállítástól függően hosszabb-rövidebb időre automatikusan megszaktítja, majd újra indítja a készülék működését és ezáltal biztosítja a kívánt hőmérsékletet.

Minél közelebb van a maximum helyzethez, annál intenzívebb lesz a hűtés. Amennyiben a hőmérsékletszabályozó forgatógombja közepes helyzetbe (minimum és maximum között) van beállítva, úgy a fagyasztótérben -18 °C, a hűtőtérben +5 °C érhető el. Egy ilyen közepes beállítás elegendő a mindennapos használathoz.

A hűtőszekrényben kialakuló hőmérsékletet a hőmérsékletszabályozó állásán kívül befolyásolja még a környezeti hőmérséklet, az ajtónyitások gyakorisága és a frissen berakott élelmiszerek mennyisége stb.

i Maximális fokozatban - megnövekedett terhelés, pl. kánikula esetén - a kompresszor folyamatosan működhet. Ez a készüléket nem károsítja.

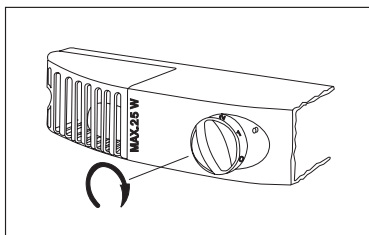

A hűtőkészülék használata

i A megfelelő hűtéshez szükséges a belső levegőáramlás kialakulása a hűtőkészülékben. Kérjük ezért, hogy a polcok hátsó pereme mögötti rést papírral, tálcával stb. ne takarja le.

i Meleg ételt ne tegyen a hűtőkészülékbe, hagyja előbb szobahőmérsékletre hűlni. Ezzel elkerülhető a szükségtelen dérképződés.

i Az élelmiszerek átvehetik egymás szagát, ezért feltétlenül tegye zárt edénybe, vagy csomagolja celofánba, alufóliába, zsrpapírba, műanyag fóliába az élelmiszereket, mielőtt a hűtőkészülékbe helyezné azokat. Ebben az esetben az élelmiszerek megtartják eredeti nedvségtartalmukat, pl. a zöldségfélék több nap elteltével sem száradnak ki.

Tárolás a hűtőkészülékben

A különböző élelmiszerek elhelyezésénél kérjük vegye figyelembe az ábra szerinti vázlatot:

1. Cukrárszárak, készételek, élelmiszerek edényben, friss húсок, felvágottak, italok
2. Tej, tejtermék, élelmiszerek edényben
3. Gyümölcs, zöldség, saláta
4. Sajt, vaj
5. Tojás
6. Joghurt, tejfő
7. Kis üvegek, üdítőitalok
8. Nagy üvegek, italok

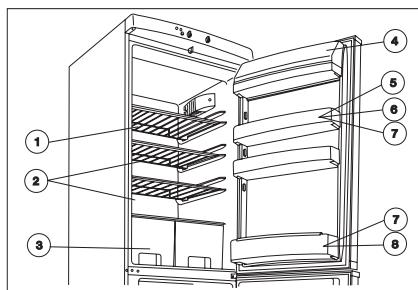

ZRB 334 W

Élelmiszerek tárolási ideje és hőmérséklete

A tárolás időtartamára vonatkozóan a tárolási idő táblázat nyújt útmutatást a kezelési tájékoztató végén.

Mivel a tárolási idő a hűtött élelmiszer frissességétől és kezelésétől függ, azt nem lehet pontosan előre meghatározni. Eppen ezért az ismertetett tárolási idők csak tájékoztató jellegűek.

Amennyiben a vásárolt fagyasztott élelmiszereket nem kívánja azonnal felhasználni kb. 1 napig (a felengedésig) tárolhatja a hűtőkészülékben.

A fagyasztókészülék használata

Fagyasztás

A készülék az adattáblán megadott mennyiségű friss élelmiszer lefagyasztására alkalmas. Az élelmiszerek fagyasztását megfelelő előkészítés után az alábbiak szerint végezze el.

Állítsa a hőfokszabályozó forgatógombját közepes helyzetbe.

Rakja át a felső kosárból a korábban már lefagyasztott élelmiszert - vagy annak egy részét - a kosárba vagy kosarakba. Rakja a friss élelmiszert a fagyasztórekeszbe, elegendő helyet hagyva a levegőáramlásához. Amennyiben a fagyasztórekeszben hagyott már lefagyasztott élelmiszert, helyezze el azt a rekesz hátsó részébe, ügyeljen továbbá arra, hogy a friss élelmiszer a már lefagyasztott élelmiszerral ne érintkezzen.

Üzemeltesse a készüléket a leírt módon kb. 24 órán keresztül.

Állítsa vissza 24 óra után a hőfokszabályozó forgatógombját az Önnek megfelelő helyzetbe, vagy hagyja közepes állásban, ami általában megfelel a mindennapos hűtési igényeknek.

i A hőfokszabályozó forgatógombjának magasabb állásba (pl. maximum állás) állítása nem célszerű. A fagyasztási idő ezzel lerövidíthető lenne, viszont a normál hűtőtér hőmérséklete tartósan 0 °C alá csökkenhet, ami az ott tárolt élelmiszerek, italok megfagyását eredményezné.

i **Soha ne fagyasszon a "Műszaki adatok"-ban megadott fagyasztóteljesítménynél többet egyszerre, ellenkező esetben a fagyasztás nem lesz tökéletes és a felengedés után különböző károsodások lépnek fel (íz-, zamatvesztés, ronccsolódás stb.).**

i A fagyasztás során jégkészítést lehetőleg ne végezzen, ugyanis a jégkészítés a fagyasztási teljesítményt csökkenti.

Tárolás a fagyasztókészülékben

A lefagyasztott élelmiszereket a fagyasztás befejezése után célszerű a rendelkezésre álló 1, illetve 2 db kosárba átrakni. Ezzel helyet biztosíthat a fagyasztórekeszben egy következő újabb fagyasztás számára. A már tárolt árut egy közbenső fagyasztás nem károsítja.

Ha nagyobb mennyiségű élelmiszert kell elhelyezni, a kosarak az alsó kivételével a készülékből eltávolíthatók, és az ételek közvetlenül a hűtőfelületre helyezhetők.

i Vásárolt fagyasztott áru esetén okvetlenül betartandó a csomagoláson megadott tárolási idő.

Házilag fagyasztott áruk tárolására vonatkozóan a fagyasztókészülék ajtóban elhelyezett tárolási tanácsadón talál útmutatást. A jelképek a különböző élelmiszereket, a számok pedig a max. eltarthatósági időt jelentik hónapokban.

i A gyorsfagyasztott „mélyhűtött” élelmiszerek tárolása csak úgy biztonságos, ha azok a fagyasztókészülékbe való elhelyezésig még rövid időre sem engedtek fel.

A már egyszer felengedett mélyhűtött, gyorsfagyasztott áruk újrafagyasztása nem kívánatos, az ilyen árut mielőbb fel kell használni.

Jégkockák készítése

Jégkockák készítéséhez a mellékelt jégtálat tölts meg vízzel és helyezze a fagyasztó rekeszbe. A jégkészítés ideje lecsökkenthető a jégtál aljának megnedvesítésével, illetve a hőmérsékletszabályozó gombjának maximális fokozatra állításával. A jégkészítés befejeztével ne fedje a hőmérsékletszabályozót újból a megfelelő fokozatra visszaállítani!

Az elkészült jégkockákat úgy veheti ki a tálból, hogy arra vizet csorgat, majd a tálat enyhén megcsavarja, vagy megütögeti. Az esetleg odafagyott jégtál kiemeléséhez fémzserszám, kés alkalmazását mellőzni kell, mert a hűtőrendszer megsérülhet.

i Hasznos tudnivalók és tanácsok

- Felhívjuk szíves figyelmét, hogy a hűtőkészülék változtatható polcoszással rendelkezik, ami a normál hűtőtér használhatóságát jelentősen növeli. A polcok átrendezése a készülék ajtajának már 90°-os nyitásánál is lehetséges.
- A fagyasztókészülék ajtajának nyitása, majd zárása után a szekrény belső terében a mély hőmérséklet miatt vákuum keletkezik. Ezért az ajtó zárása után várjon 2-3 percig - ha újra nyitni akarja - amíg a belső nyomás kiegyenlítődik.
- Ügyeljen arra, hogy fagyasztókészülékét olyan hőmérsékletszabályozó állásban üzemeltesse, hogy a belső tér hőmérséklete soha ne emelkedjen -18 °C fölé, ugyanis ennél magasabb hőmérséklet a fagyasztott élelmiszerek károsodását okozhatja.
- Célszerű naponta meggyőződni a fagyasztókészülék hibátlan működéséről, az esetleges meghibásodás időben való észlelése, a fagyasztott élelmiszerek romlásának megelőzése érdekében.

Ötletek és gondolatok

Ebben a fejezetben értékes ötleteket és gondolatokat kaphat a készülék használatához, hogy a lehető legkisebb legyen az energiafogyasztás és környezetinformációval is szolgálunk.

i Így lehet energiát megtakarítani:

- Kerülje a készülék elhelyezését napos helyen, illetve hőforrás közelében.
- Ügyeljen a kondenzátor és kompresszor jó szellőzésére, ezért a levegőáramlás útját ne zárja le.
- Csomagolja az élelmiszereket szorosan zárt edénybe, fóliába, hogy elkerülje a szükségtelen dérképződést.
- Kerülje az ajtók hosszú idejű és szükségtelen nyitogatását.
- Élelmiszert csak zárt edényben helyezzen a készülékbe.
- Meleg ételt csak szobahőmérsékletre hűtve tegyen a készülékbe.
- A kondenzátort tisztán kell tartani.
- Az ajtó záródását biztosító tömitőprofil meghibásodása jegesedést, többlet energiafogyasztást okozhat. Kérjük ellenőrizze rendszeresen, szükség esetén forduljon szakemberhez.



Szekrény és környezet

Az Ön által vásárolt készülékkel egy olyan háztartási hűtőszekrény birtokába jutott, amely mind a szigetelőanyag előállításához szükséges anyagok, mind hűtőközeget tekintve környezetbarát anyagot tartalmaz, így az a Földet körülvevő ózonréteget semmilyen formában sem károsítja.

Környezetbarát készülék vásárlása esetén a gyártó felajánlja a termékkörbe tartozó bármely használt készüléknek a fogyasztó lakhelyén történő térítésmentes

visszavételét az új készülék kiszállításával egyidőben. Gondoskodik annak elszállításáról, hasznosításáról, illetve környezetvédelmi szempontból biztonságos ártalmatlanságáról.

Karbantartás

Leolvasztás

A készülék működésével együtt jár, hogy a hűtőterek nedvességtartalmának egy része dér-, illetve jégképződés formájában kicsapódik.

A vastag dér-, illetve jégképződés szigetelő hatása van, így rontja a hűtőtéljesítményt, ami a hűtőterek hőmérsékletének emelkedésében, növekvő energiafogyasztásában, nyilvánul meg.

Ennél a típusnál a hűtőkészülék hűtőfelületének leolvasztása teljesen automatikusan történik, minden külső beavatkozás nélkül. A hőmérsékletszabályozó szabályos időközönként rövidebb-hosszabb időre megszakítja a motorkompresszor működését - ezalatt a hűtés szünetel - és a szekrény belső hőterhelésének a hatására a hűtőfelület hőmérséklete 0 °C fölé emelkedik, tehát megtörténik a leolvadás. Ha a hűtőfelület felületi hőmérséklete a +3 - +4°C-ot elérte, a hőmérsékletszabályozó újra indítja a rendszer működését.

Az olvadékvíz a gyűjtőcsatornából a hátdoldalon kivezetve a hűtőkompresszor tetejére szerelt elpárolgató tálcába folyik és a kompresszor melegétől elpárolog.



Felhívjuk a figyelmét, hogy a leolvasztás során keletkező olvadékvíz kivezető nyílását rendszeresen ellenőrizze és tisztítsa, mert ennek dugulása esetén a felgyülemlett olvadékvíz a készülék szigetelésébe távozva a készülék idő előtti meghibásodásához vezet.

Az olvadékvíz kivezető csatorna nyílásának a tisztítását a készülékhez mellékelte és az ábrán látható csőtisztítóval végezze. A csőtisztítót a kivezető nyílásban kell tárolni.

Az olvadékvíz kivezető csatorna dugulásának egyik legjellemzőbb esete, amikor papírba csomagolt ételt helyez a készülékbe, amely érintkezésbe kerül a hűtőkészülék hátfalával és arra ráfog. Ha ezt az élelmiszert éppen ekkor távolítja el, a papír elszakad és a csatornába kerülve dugulást okozhat.

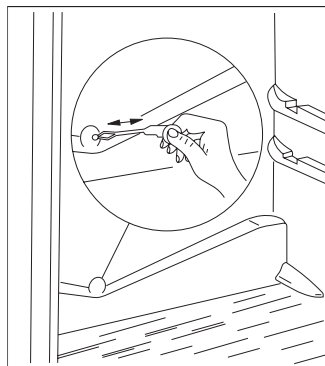

Kérjük ezért, hogy papírba csomagolt élelmiszerek készülékbe történő elhelyezésénél - éppen a leirtak miatt - kellő óvatossággal járjon el.



Fokozott terhelés esetén, pl. kánikulában előfordulhat, hogy a hűtőszekrény átmenetileg állandóan üzemel, ezalatt az automatikus leolvasztás nem működik.

Nem rendellenes állapot, ha a leolvasztási ciklus után a hűtőkészülék hátfalán kisméretű jég-, illetve dérfojtok maradnak vissza.

A fagyasztókészüléket automatikus leolvasztással ellátni nem lehet, ugyanis a fagyasztott és mélyhűtött élelmiszerek az olvadási hőmérsékletet nem viselik el.

Ezért kisebb mértékű dér- és jégképződés esetén a készülékhez mellékelte műanyag lapáttal lehetséges a keletkezett dér-, jégképződés lekaparása, illetve eltávolítása.

Ha a dér- és jégképződés olyan vastag, hogy azt műanyag lapáttal eltávolítani nem lehet, szükséges a hűtőbordák leolvasztása. Ennek gyakorisága a használatától függően változik (általában 2-3-szor évente).

Szedje ki a fagyasztott árukat a készülékből és helyezze azokat papírral, vagy ruhával bélelt kosárba és tárolja lehetőleg hűvös helyen, vagy pakolja át egy másik hűtőkészülékbe.

Húzza ki a villásdugót a fali csatlakozóból és így mindkét készülékrész hűtését üzemel kívül helyezze.

Nyissa ki a készülékrészek ajtajait és a hűtőkészülék tisztítását a "Rendszeres tisztítás" c. fejezet alapján, a fagyasztókészülék karbantartását, tisztítását pedig az alábbiak szerint végezze:

A keletkező olvadékvíz elvezetése céljából a fagyasztókészülékben alul középen elhelyezett kifolyóelemet vegye ki, és az ábra szerint megfordítva tegye vissza. Helyezzen a kifolyóelem alá egy megfelelő magasságú tálat vagy edényt.

A leolvasztás befejeztével a kifolyóelemet tegye vissza a helyére.

Az ábrán látható tál a készüléknek nem tartozéka!

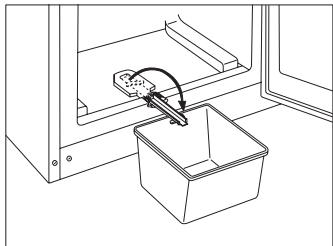

Leolvasztás és vízkivezetés után törölje szárazra a felületeket.

Dugja vissza a hálózati csatlakozót és rakja be a kiszedett élelmiszereket a helyükre.

Tanácsos a készüléket néhány órán át a legmagasabb hőmérsékletszabályozó kapcsolóállásban járattatni, hogy az minél előbb elérje a megfelelő tárolási hőmérsékleteket.

Rendszeres tisztítás

A hűtőkészülék belsejét ajánlatos 3-4 hetenként langyos vízzel kimosni és szárazra törölni (a fagyasztóét célszerű leolvasztással együtt végezni).

Tisztításhoz sűrűlőszert, szappant használni nem szabad.

Feszültségmentesítés után langyos vízzel mossa ki, majd törölje szárazra a készüléket.

Az ajtótomító profil tisztítását tiszta vízzel végezze.

Tisztítás után helyezze feszültség alá a készüléket.

Évente egy-két alkalommal ajánlatos a hűtőszekrény hátoldalán, a kondenzátoron összegyűlt port, piszkokrétet eltávolítani, illetve a kompresszor tetején lévő elgőzölögtető tálcát kitisztítani.

Használaton kívüli készülék

Ha a készüléket hosszabb ideig nem használja, akkor az alábbiak szerint járjon el:

Feszültségmentesítse a készüléket.

Az élelmiszereket vegye ki a készülékből.

A leolvasztást és tisztítást az ismertetett módon végezze el.

Az ajtót kissé hagyja nyitva a belsőtéri szagképződés elkerülésére.

Hibaelhárítás

Izzócsere

Ha a belső világítás izzója kiégett, a cseréjét Ön is elvégezheti az alábbiak szerint:

Feszültségmentesítse a készüléket.

A búrát rögzítő csavart csavarja ki (1). Az ábra szerint a hátul található (2) nyelvet nyomja meg, majd a búrát a nyíl irányában (3) vegye le, így az izzó kicserélhető. (Izzó típusa: T25 230-240 V, 15 W, E14 menet)

Izzócsere után a búrát helyezze vissza, pattintsa be, a csavart csavarja vissza és helyezze feszültség alá a készüléket.

A világítás hiánya nem befolyásolja a készülék működését.

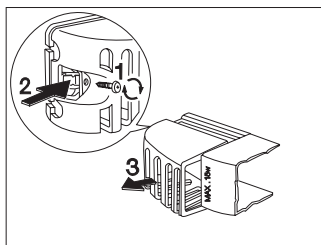

Ha valami nem működik

A készülék működése során gyakran olyan kisebb, de bosszantó hibák léphetnek fel, amelyek elhárítása nem igényli a szervizszereelő kihívását. A következő táblázatban ezekről kívánunk tájékoztatást adni, hogy a felesleges szervizköltségeket elkerülje.

Felhívjuk a figyelmét, hogy a készülék működése bizonyos hanghatásokkal jár (kompresszor-, illetve áramlási hang), ez nem hiba, hanem annak normális üzemét jelzi.

 Mégegyszer felhívjuk a figyelmét arra, hogy a hűtőkészülék szakaszos üzemű, így a kompresszor leállása nem jelent feszültségmentességet. Ezért a készülék villamos alkatrészeihez nyúlni - a villásdugó kihúzása előtt - TILOS !

Hibajelenség	Lehetséges hibák	Elhárítása
Túl meleg van a hűtőkészülékben.	Lehet, hogy a hőmérsékletszabályozó rosszul van beállítva. Ha az áruk nem elég hidegek, esetleg rosszul vannak elhelyezve. Az ajtó nem zár tömören, vagy nincs jól becsukva.	Állítsa a hőmérsékletszabályozót magasabb fokozatra. Helyezze el az árukat a megfelelő helyre. Ellenőrizze, hogy az ajtó jól zár-e és hogy a tömitőprofil ép és tiszta-e.
Túl meleg van a fagyasztókészülékben.	Hibás lehet a hőmérsékletszabályozó beállítása. Az ajtó nem zár tömören, vagy nincs jól becsukva. Nagyobb mennyiségű árut rakhattunk be fagyasztásra. A fagyasztásra behelyezett áruk túl szorosan vannak.	Állítsa a hőmérsékletszabályozót magasabb fokozatra. Ellenőrizze, hogy az ajtó jól zár-e és hogy a tömitőprofil ép és tiszta-e. Várjon néhány órát és ezután újra ellenőrizze a hőmérsékletet. Ossza el az árukat oly módon, hogy hideg levegő keringhessen közöttük.
Víz folyik a hűtőkészülék hátsó falán. Víz folyik le a szekrénybe. Víz folyik a padlóra.	Ez teljesen normális. Az automatikus leolvasztás alatt dér olvad fel a hátlapon. Dugulás lehet a szekrény lefolyónyílásában. Az árukat úgy helyezhették el, hogy akadályozzák a víz lefolyását a gyűjtőbe. Az olvadékvíz levezető nem a kompreszor feletti elgőzölgetető tálcába torkollik.	Tisztítsa ki a lefolyónyílást. Helyezze át az árukat úgy, hogy ne legyenek közvetlen érintkezésben a hátlappal. Helyezze át az olvadékvíz levezetőt az elgőzölgetető tálcába.
Nagyon sok dér és jég képződik.	Nincs minden áru rendszeren becsomagolva. Az ajtók nincsenek jól becsukva, vagy nem tömören záródnak. A hőmérsékletszabályozó beállítása rossz lehet.	Csomagolja be jobban az árukat. Ellenőrizze, hogy az ajtók jól csukódnak és hogy a tömitőprofilok épek és tiszták-e. Állítsa a hőmérsékletszabályozót olyan helyzetbe, amely magasabb hőmérsékletet ad.
A motorkompresszor állandóan üzemel.	A hőmérsékletszabályozó hibásan lehet beállítva. Az ajtók nincsenek rendszeren becsukva, vagy nem zárnak tömören. Nagy mennyiségű árut rakhattunk be fagyasztásra. Nagyon meleg élelmiszer lett betéve. A szekrény meleg környezetben áll.	Állítsa a hőmérsékletszabályozót olyan állásba, amely magasabb hőmérsékletet ad. Ellenőrizze, hogy az ajtók jól záródnak és hogy a tömitőprofilok épek és tiszták-e. Várjon néhány órát és ellenőrizze újra a hőmérsékletet. Maximum szobahőmérsékletű élelmiszer berakása. Kisérlelje meg, ha lehet, csökkenteni a hőmérsékletet abban a helyiségben, ahol a szekrény áll.
A készülék egyáltalán nem működik. Sem a hűtés, sem a világítás nem működik. A jelzőlámpák nem világítanak.	A villásdugó nincs rendszeren az aljzatban. A biztosító kiégett. A hőmérsékletszabályozó nincs bekapcsolva. Nincs áram a konnectorban (próbálkozzon egy másik készülék csatlakoztatásával).	Helyezze be a dugós csatlakozót. Cseréljen biztosítót. Indítsa el a szekrényt a „Használatbavétel” fejezet utasításai szerint. Hívjon villanyszerelőt.
A készülék zajos.	A készülék nincs megfelelően alátámasztva.	A készülék stabil állásának ellenőrzése (legyen mind a négy láb a talajon).

Amennyiben a tanácsok nem vezetnek eredményre, kérjük értesítse a legközelebbi márkaszervizt.

Az üzembehelyező figyelmébe

Műszaki adatok

Modell	ZRB 334W	ZRB 329W
Bruttó térfogat (l)	Hűtőkészülék: 226 Fagyasztókészülék: 110	Hűtőkészülék: 211 Fagyasztókészülék: 79
Nettó térfogat (l)	Hűtőkészülék: 223 Fagyasztókészülék: 92	Hűtőkészülék: 208 Fagyasztókészülék: 61
Szélesség (mm)	595	595
Magasság (mm)	1750	1540
Mélység (mm)	632	632
Energiafogyasztás (kWh/24h)	0,929	0,841
(kWh/év)	339	307
Energiaosztály EU szabvány szerint	A	A
Fagyasztóteljesítmény (kg/24h)	4	4
Zavar esetén max. tárolási idő (h)	20	20
Névleges áramerősség (A)	0,9	0,9
Zajszint L _C (dB)	38	38
Tömeg (kg)	66	59
Kompresszorok száma	1	1

Tartozék jegyzék

Modell	Huzal- polc	Üvegpolc	Gyümölcstál	Ajtópolc	Jégtál	Tojástartó	Jégkaparó	Kosár előtéttel
ZRB 334W	3	1	2	4	1	1	1	2
ZRB 329W	3	1	2	3	1	1	1	1

A készülék üzembehelyezése

Szállítás, kicsomagolás

i A készülék szállítását eredeti csomagolásban, függőleges helyzetben javasoljuk, figyelembe véve a csomagoláson lévő áruvédelmi jelzéseket.

Minden szállítás után a készüléket kb. 2 órán át bekapcsolás nélkül kell tartani.

Csomagolja ki a szekrényt és ellenőrizze, hogy vannak-e rajta sérülések. Az esetleges sérüléseket azonnal jelezze ott, ahol a készüléket vásárolta. Ebben az esetben őrizze meg a csomagolóanyagot.

i Javasoljuk, hogy a vásárlási számlát a jótállási jeggyel és ezzel a kezelési tájékoztatóval együtt gondosan őrizze meg a jótállási idő lejártá után is.

i **JÓTÁLLÁSI, VAGY SZAVATOSSÁGI IGÉNY A VÁSÁRLÁSI SZÁMLA ÉS A KERESKEDŐ ÁLTAL SZABÁLYOSAN KITÖLTÖTT JÓTÁLLÁSI JEGY EGYIDEJŰ BEMUTATÁSA ESETÉN ÉRVÉNYESÍTHETŐ.**

Tisztítás

Távolítson el minden ragasztószalagot és egyéb elemeket, amelyek a készülék belsejében az egyes tartozékokat elmozdulás ellen biztosítják.

Mossa le a készüléket belül langyos vízzel és enyhe kézi mosogatószerrel. Használjon puha ruhát.

A tisztítás után a készülék belsejét törölje szárazra..

Elhelyezés

A környezeti hőmérséklet kihatással van a hűtőkészülék energiafogyasztására és megfelelő működésére.

Elhelyezéskor vegye figyelembe, hogy a készüléket az adattáblán található klímabeszabítónak megfelelő, az alábbi táblázatban megadott környezeti hőmérséklet határok között célszerű üzemeltetni.

Klímabeszabító	Környezeti hőmérséklet
SN	+10...+32 °C
N	+16...+32 °C
ST	+18...+38 °C

Ha a környezeti hőmérséklet az alsó érték alá süllyed, a hűtőtér hőmérséklete az előírt hőmérséklet fölé emelkedhet.

Ha a környezeti hőmérséklet a megadott felső érték fölé emelkedik, ez a kompresszor üzemi idejének meghosszabbodásában, az automatikus leolvasztás üzemi zavarában, emelkedő hűtőtéri hőmérsékletben, illetve növekvő energiafogyasztásban jelentkezik.

A tartozékok tasakjában található távtartókat szerelje fel a készülék hátsó felső sarkaira.

Lazítsa meg a csavarokat, illessze a távtartókat a csavarok alá és húzza meg ismét a csavarokat.

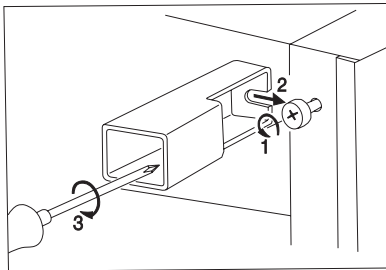

A készülék elhelyezésénél ügyeljen arra, hogy vízszintes helyzetben álljon. Ezt a készülék elülső, alsó részén található 2 db állítható láb segítségével tudja elérni.

Ne állítsa fel a készüléket napos helyen, illetve szorosan kályha vagy tűzhely mellé.

Abban az esetben, ha a helyiség berendezése mégis úgy követeli, hogy a készüléket tűzhely közelében kell elhelyezni, kérjük az alábbi legkisebb távolságokat figyelembe venni:

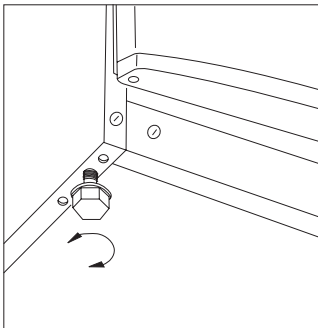

- Ha gáz- vagy elektromos tűzhelynél 3 cm, vagy ennél kisebb hely áll rendelkezésre, akkor egy 0,5 - 1 cm vastag, nem éghető szigetelőlapot helyezzen a két készülék közé.
- Olaj- vagy széntüzelésű kályhánál a távolság 30 cm, mivel ezek hőleadása nagyobb.

A hűtőkészülék kialakítása olyan, hogy ütközésig a falig tolvá üzemeltethető.



A hűtőkészülék elhelyezésénél az ábra szerinti minimális távolságokat be kell tartani:

- A:** fali szekrény alá történő elhelyezés
B: szabadon álló elhelyezés

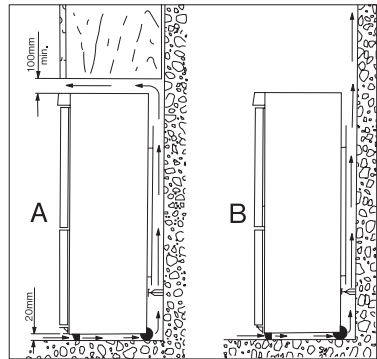

Ajtónyitásirány változtatása

Amennyiben a felállítási hely vagy a kezelhetőség megköveteli, lehetőség van az ajtónyitásirány jobbosról balosra történő átszerelésére.

A készülékek a kereskedelmi forgalomban jobbos nyitási iránnyal rendelkeznek.

A műveleteket az alábbi ábra és magyarázatok alapján végezze:

- A lentebbi műveletek végrehajtásához javasoljuk egy másik személy igénybevetését, aki a készülék ajtajait művelni közben biztonságosan megtartja.
- Feszültségmentesítse a készüléket.
- Nyissa ki az ajtókat és szerelje le a (a, b) kettős ajtótartót 2 db (c) csavar eltávolításával (2. ábra).
- Vegye le a (a, b, c,) kettős ajtótartót, a szekrénytesttől fokozatosan eltávolítva, mindkét ajtót enyhén megdöntve. Ügyeljen az ajtótartó alatti (b) műanyag távtartó eltávolítására is (2. ábra).
- Emelje le a hűtőkészülék ajtaját enyhén lefelé húzva.
- Emelje le a fagyasztókészülék ajtaját enyhén felfelé húzva.
- Vegye ki a hűtőkészülék ajtaján felül található dugót és helyezze át a másik oldalra.
- Vegye ki a fagyasztókészülék ajtaján felül található dugót és helyezze át a másik oldalra.
- Csavarozza ki a hűtőkészülék ajtajának (d) felső ajtótartó csapját, majd csavarozza vissza az ellenkező oldalra (1. ábra).

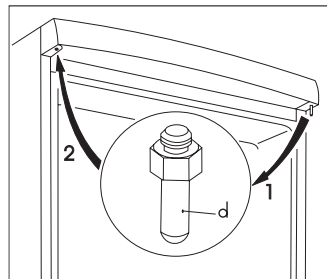

- Távolítsa el a készülék alsó részén található (u) dugókat. (3. ábra)
- Szerelje le az (e) alsó ajtótartót a (s) csavarjainak eltávolításával, majd szerelje vissza a másik oldalon. (3. ábra)
- Szerelje le az alsó ajtótartó (f) csapját és annak (h) alátétjét, majd szerelje azokat vissza az alsó ajtótartó másik furatába.
- Szerelje vissza a (u) dugókat a másik oldalon.
- Távolítsa el a kettős ajtótartó bal oldali (n, k) takarószegeit (3 db) és tegye át a másik oldalra (2. ábra).

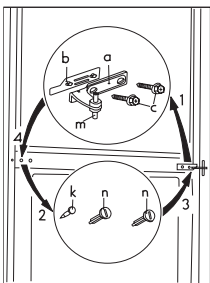

- Illesse a kettős ajtótartó (m) csapját a fagyasztókészülék ajtajának bal oldali furatába (2. ábra).
- Helyezze fel a fagyasztókészülék ajtaját az alsó (f) ajtótartó csapra (3. ábra).

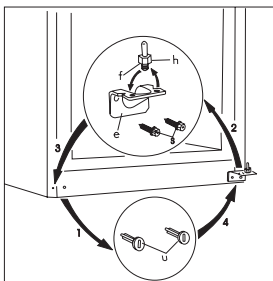

- Helyezze fel a hűtőkészülék ajtaját a felső (d) ajtótartó csapra, majd az ajtókat enyhén megdöntve illesse a (m) kettős ajtótartó csapját a hűtőkészülék ajtajának furatába.
- Az ajtókat kinyitva, rögzítse a kettős ajtótartót a baloldalra a 2 db (c) csavar felhasználásával. Ne feledkezzen meg az ajtótartó alatti (b) műanyag távtartóról sem. Ügyeljen arra, hogy az ajtók éle az oldalpalást szélével párhuzamos legyen.
- Tegye a készüléket a helyére, szintezze be, majd helyezze feszültség alá.

Amennyiben Ön a fenti műveleteket nem kívánja sajátkezűleg elvégezni, kérjük hívja a legközelebbi márkaszervizt. A szerelők az átszerelést térítés ellenében szakszerűen végrehajtják.

Villamos csatlakozás

A készüléket csak 230 V névleges feszültségű, 50 Hz névleges frekvenciájú váltakozó áramú hálózatra lehet kapcsolni.

Balesetvédelmi szempontból kérjük feltétlenül tartsa be a következő előírást:

A villásdugót csak szabványos érintésvédelemmel (védőérintkezővel) ellátott fali csatlakozóba szabad dugdosni. Ezért azt ajánljuk, hogy - amennyiben ilyen nem áll rendelkezésére - szereltessen szakképzett villanszerelővel a hűtőszekrény közelébe szabványos érintésvédelemmel ellátott dugaszoló aljatot.

☺ Ez a készülék megfelel a következő EU direktíváknak:

- 73/23 EEC - 73/02/19 (Kisfeszültségi Direktíva) és az érvényben lévő módosításai
- 89/336 EEC - 89/05/03 (EMC Direktíva) és az érvényben lévő módosításai
- 96/57 EEC - 96/09/03 (Energiahatékonysági Direktíva) és az érvényben lévő módosításai

Tárolási idő táblázat (1)

Friss élelmiszerek tárolási ideje és módja a hűtőszekrényben

Élelmiszer megnevezése	Tárolási idő napokban kifejezve							Csomagolás módja, anyaga
	1	2	3	4	5	6	7	
Nyers húsök	X	X	x	x	x			fóliatasak, légmentesen lezárva
Hús főzve	X	X	X	x	x	x		edény lefedve
Hús sütve	X	X	X	x	x			edény lefedve
Vagdalt hús nyersen	X							edény lefedve
Vagdalt hús sütve	X	X	x	x				edény lefedve
Felvágottak, virsli	X	X	x	x				fóliatasak, celofán, zsirpapír
Hal frissen	X	x	x					fóliatasak, légmentesen lezárva
Hal főzve	X	X	x	x				edény lefedve
Hal sütve	X	X	x	x	x			edény lefedve
Halkonzerv, nyitott	X	x	x					edény lefedve
Bontott csirke, friss	X	X	X	x	x	x		fóliatasak, légmentesen lezárva
Csirke sütve	X	X	X	x	x	x		edény lefedve
Bontott tyúk, friss	X	X	x	x	x			fóliatasak, légmentesen lezárva
Tyúk, főtt	X	X	x	x	x			edény lefedve
Bontott kacska, liba, frissen	X	X	X	x	x	x		fóliatasak, légmentesen lezárva
Kacska, liba, sütve	X	X	X	X	x	x	x	edény lefedve
Vaj, bontott csomagolásban	X	X	x	x	x	x	x	eredeti csomagolásban
Vaj, bontatlan csomagban	X	X	X	X	X	X	X	eredeti csomagolásban
Tej (zacskós)	X	X	X	x	x			eredeti csomagolásban
Tejszín	X	X	x	x				poharas
Tejföl	X	X	X	X	x	x	x	poharas
Sajt (kemény)	X	X	X	X	X	X	X	alufólia
Sajt (lágy)	X	X	X	X	x	x	x	fóliatasak
Túró	X	X	X	X	x	x	x	fóliatasak
Tojás	X	X	X	X	X	X	X	
Spenót, sóska	X	X	x	x				fóliatasak
Zöldborsó, zöldbab	X	X	X	X	x	x	x	fóliatasak
Gomba	X	X	x	x	x			fóliatasak
Sárgarépa, gyökérfélék	X	X	X	X	X	X	X	fóliatasak
Zöldpaprika	X	X	x	x	x			fóliatasak
Paradicsom	X	X	X	X	X	X	X	fóliatasak
Káposztafélék	X	X	X	X	X	x	x	fóliatasak
Gyorsan romló gyümölcs (eper, málna stb.)	X	X	X	x	x			fóliatasak
Egyéb gyümölcs	X	X	X	X	x	x	x	fóliatasak
Gyümölcskonzervek nyitva	X	X	X	x	x			edény lefedve
Krémcsütemények	X	X	x	x				edény lefedve

Jelmagyarázat:

- X szokásos tárolási idő
- x lehetséges tárolási idő (csak garantáltan friss áruá vonatkozik)

Tárolási idő táblázat (2)

Fagyasztott, mélyhűtött áruk tárolási ideje

Élelmiszer megnevezése	Normál hűtőterben +2 – +7 °C	Négycsillagos mélyhűtő rekeszben -18 °C
Zöldségfélék: zöldbab, zöldborsó, vegyesfőzelék, tök, kukorica stb.	1 nap	12 hónap
Készételek: húsos, köretes ételek, natúr főzelék stb.	1 nap	12 hónap
Készételek: bélszínroló, csülökpörkölt, kocsonyahús stb.	1 nap	6 hónap
Burgonyás, tésztás ételek: burgonyapüré, galuska, gombóc, derelye, hasáburgonya	1 nap	12 hónap
Levesek: húsleves, zöldbableves, zöldborsóleves stb.	1 nap	6 hónap
Gyümölcsök: meggy, cseresznye, egres, gyümölcskrém, gesztenyepüré	1 nap	12 hónap
Húsok: csirke, kacsa, liba és aprólékaik, filézett hal, tonhal	1 nap 1 nap	5 hónap 6 hónap
Jégkrém, fagyalt	1 nap	3 hét

Înainte de instalarea și folosirea aparatului citiți atent acest manual de instrucțiuni de folosire. Conține măsuri de siguranță, informații și idei. Dacă aparatul este folosit conform acestor instrucțiuni, va funcționa corect și va aduce cele mai mari satisfacții.

Simbolurile de mai jos vă ajută să găsiți mai ușor ceea ce vă interesează:



Măsuri de siguranță

Atenționările și informațiile la acest simbol vă vor servi pentru siguranța dumneavoastră și a aparatului.



Sugestii, informații utile



Informații privind mediul



IdEEI

La acest simbol puteți găsi idei referitor la modul de păstrare a alimentelor.



Simbolul de pe produs sau de pe ambalaj indică faptul că produsul nu trebuie aruncat împreună cu gunoii menajeri.

Trebuie predat la punctul de colectare corespunzător pentru reciclarea echipamentelor electrice și electronice.

Asigurându-vă că ați eliminat în mod corect produsul, ajutați la evitarea potențialelor consecințe negative pentru mediul înconjurător și pentru sănătatea persoanelor, consecințe care ar putea deriva din aruncarea necorespunzătoare a acestui produs.

Pentru mai multe informații detaliate despre reciclarea acestui produs, vă rugăm să contactați biroul local, serviciul pentru eliminarea deșeurilor sau magazinul de la care l-ați achiziționat.

Cuprins

Informații importante de siguranță	30	Aparatul și mediul înconjurător.....	33
Măsuri generale de siguranță.....	30	Întreținere.....	34
Precauții pentru siguranța copiilor.....	30	Dezghetarea.....	34
Precauții de siguranță pentru instalare.....	30	Curățarea periodică.....	35
Precauții de siguranță pentru izototane.....	30	Cind frigiderul nu este folosit.....	35
Instrucțiuni pentru utilizator	31	Defecte.....	35
Comutatorul indicator.....	31	Modul de înlocuire a becului.....	35
Descrierea aparatului, părți principale.....	31	Dacă ceva nu funcționează.....	35
Minuirea aparatului.....	32	Instrucțiuni pentru instalator	36
Punerea în funcțiune.....	32	Date tehnice.....	36
Controlul temperaturii, reglarea.....	32	Instalarea aparatului.....	36
Modul de utilizare al frigiderului.....	32	Transportul, dezambalarea.....	36
Păstrarea alimentelor în frigider.....	32	Curățarea.....	36
Timpul și temperatura de păstrare a alimentelor.....	32	Asezarea.....	36
Modul de utilizare al congelatorului.....	32	Schimbarea direcției de deschidere a ușii.....	37
Congelarea.....	33	Conexiunea electrică.....	38
Păstrarea alimentelor în congelator.....	33	Harta cu timpii de păstrare a alimentelor (1)	39
Modul de preparare a cuburilor de gheață.....	33	Harta cu timpii de păstrare a alimentelor (2)	40
Câteva informații și sugestii utile.....	33		
Sugestii și idei.....	33		
Moduri de economisire a energiei.....	33		



The Electrolux Group. The world's No.1 choice.

Grupul Electrolux este cel mai mare producător mondial de echipamente electrice și cu gaz pentru bucătărie, pentru curățare și pentru grădina și pădure. Peste 55 milioane de produse ale Grupului Electrolux (precum frigider, mașini de gătit, mașini de spălat, aspiratoare, fierăstrăie cu lant și aparate de tuns iarba) se vând în fiecare an, atingând o valoare de aprox. 14 miliarde USD în peste 150 de țări din toată lumea.



Informatii importante de siguranta

Masuri generale de siguranta

- Pastrati aceste instructiuni , care trebuie sa ramana impreuna cu aparatul la mutare sau la schimbarea proprietarului.
- Acest aparat este proiectat pentru pastrarea alimentelor, numai pentru uz casnic in conformitate cu aceste instructiuni.
- **Lucrarile de service si reparatii, inclusiv repararea si schimbarea cablului electric, trebuie executate de companii specializate, care sunt calificate sa execute reparatii si sunt autorizate de fabricant.** Accesoriile furnizate de acestia trebuie utilizate numai pentru reparatii. In caz contrar, aparatul poate fi deteriorat sau pot fi provocate alte deteriorari sau chiar raniri.
- Aparatul este scos din circuitul electric numai atunci cand stecherul este scos din priza. Inainte de a efectua operatiile de curatare sau intretinere scoateti-l intodeauna din priza (nu trageți de cablu). Daca accesul la priza este dificil, scoateti aparatul din functiune oprind curentul.
- Cablul de alimentare electrica nu trebuie prelungit.
- **Asigurati-va ca, in nici un caz, cablul de alimentare electrica nu este strivit sau deteriorat de spatele frigiderului/congelatorului.**
 - Un cablu electric deteriorat se poate supraincalzi si lua foc.
- **Nu plasati articole grele sau frigiderul/congelatorul peste cablul electric.**
 - Exista riscul unui scurtcircuit sau foc.
- **Nu scoateti cablul electric din priza tragand de firul electric in sine, ci de stecher, mai ales cand frigiderul/congelatorul este scos din nisa sau locul unde e plasat.**
 - Deteriorarile cablul electric pot cauza un scurtcircuit, foc sau soc electric.
 - Daca cordonul electric este deteriorat, acesta trebuie inlocuit de un agent de service certificat sau de personal de service specializat.
- **Daca priza electrica unde se doreste conectarea cablului electric este larga sau are anumite probleme, nu introduceti cablul electric in ea.**
 - Exista riscul unui soc electric sau foc.
- Nu trebuie sa puneti aparatul in functiune fara capacul lampii de la sistemul de iluminare interioara.
- La curatare, dezghetare, scoaterea alimentelor congelate sau a tavii pentru gheata nu utilizati obiecte ascutite sau dure, deoarece pot provoca deteriorari ale aparatului.
- Aveti grija sa nu permiteti contactul lichidelor cu butonul de control al temperaturii si cu cutia sistemului de iluminare.
- Gheata si inghetata pot produce imbolnaviri daca sunt mancate imediat dupa scoaterea din compartimentul pentru alimente congelate.
- Dupa dezghetare, alimentele congelate nu trebuie recongelate, ci trebuie folosite cat mai curand posibil.
- Pastrati alimentele congelate preambalate conform instructiunilor fabricantului.
- Nu trebuie sa accelerati dezghetarea cu nici un fel de aparat de incalzire sau substanta chimice.
- Nu asezati recipiente fierbinti pe partile din plastic.
- Nu pastrati gaze sau lichide inflamabile in aparat, deoarece pot exploda.
- Nu pastrati bauturile carbogazoase, bauturile sau

fructele imbuteliate in sticle in compartimentul pentru alimente congelate.

- Verificati si curatati evacuarea apei rezultate din topirea ghetii care este eliminata la dezghetarea periodica. Daca orificiul este obturat, apa rezultate din topirea ghetii acumulata poate provoca deteriorari.

Precautii pentru siguranta copiilor

- Nu permiteti copiilor sa se joace cu ambalajul aparatului. Foliile din plastic pot cauza sufocarea.
- Numai adultii trebuie sa opereze cu aparatul. Nu permiteti copiilor sa se joace cu partile de control sau cu aparatul.
- Daca renuntati la aparat, scoateti-l din priza, taiati cablul de alimentare (cit mai aproape de aparat posibil) si demontati usa astfel incit copii care se joaca sa nu suferе socuri electrice sau sa se inchida in interiorul aparatului.
- Acest aparat nu trebuie folosit de persoane (inclusiv copii) cu capacități fizice, senzoriale sau mentale reduce, sau lipsiți de experiență și cunoștințe, cu excepția cazului în care sunt supravegheați sau li s-au dat instructiuni în legătură cu folosirea aparatului, de către o persoană răspunzătoare pentru siguranța lor. Copiii trebuie supravegheați ca să nu se joace cu aparatul.

Precautii de siguranta pentru instalare

- Asezati aparatul cu spatele la perete, pentru a evita atingerea partilor fierbinti (compresor, condensator) prevenind astfel arsurile.
- Cind mutati aparatul aveti grija ca acesta sa nu fie in priza.
- Cind pozitionati aparatul aveti grija ca acesta sa nu stea pe cablul de alimentare.
- In jurul aparatului trebuie sa fie o circulatie de aer corespunzatoare, lipsa acesteia ducind la supraincalziri. Pentru a obtine o ventilare suficienta, urmati instructiunile referitoare la instalare.

Precautii de siguranta pentru izobutane

- Agentul frigorific cu care este incarcat aparatul este izobutanul (R 600a) care este inflamabil si explozibil daca se raspindeste pe o suprafata mai mare.
- Nu trebuie sa folositi aparate electrocasnice (ex: mixere, congelatoare de inghetata) care au motoare electrice, in interiorul sau in apropierea deschiderii aparatului.
- Nu trebuie sa folositi aparate de incalzit (ex: uscatoare de par pentru a grabi dezghetarea), sau alte surse de aprindere in interiorul sau in apropierea deschiderii aparatului.
- Pentru eventualitatea in care ar exista scurgeri de agent frigorific, camera in care functioneaza aparatul trebuie sa fie bine aerisita.



Pentru siguranta vietii si a proprietarii dumneavoastra respectati precautiile din aceste instructiuni de folosire, producatorul nefiind responsabil pentru vatamarile si defectiunile aparute in urma nerespectarii lor.

Instructiuni pentru utilizator

Informatii generale

Denumirea oficiala a aparatului este „combinatie frigider-congelator cu un compresor si cu congelator plasat in partea inferioara”. Aparatul are - in afara de facilitatile obisnuite - un congelator cu usa proprie si este complet separat de cealalta unitate.

In consecinta, aparatul corespunde pastrarii alimentelor congelate si congelate inprofunzime, congeland produse

in cantitatile date in instructiunile de utilizare la domiciliu si pentru fabricarea ghetii.

Aparatul indeplineste cerintele standardelor, in diferite limite de temperatura, in functie de clasa climatului.

Litera-simbol pentru clasa climatului poate fi gasita pe eticheta de date.

Descrierea aparatului, parti principale

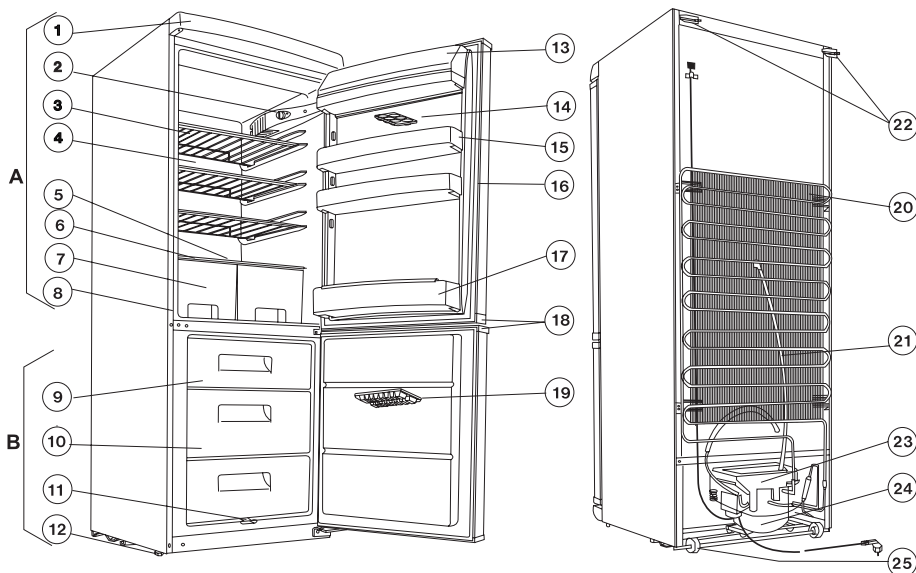

ZRB 334 W

A - Frigiderul

B - Congelatorul

1. Placă superioară
2. Corp de iluminare
3. Rafturi din sârmă
4. Suprafață de răcire
5. Colector pentru apa rezultată din topire
6. Raft din sticlă
7. Compartimente pentru fructe
8. Plăcuța cu date tehnice
9. Compartiment de congelare
10. Compartiment (e) de depozitare
11. Drenaj pentru apa rezultată din topire
12. Picior reglabil

13. Capacul compartimentului pentru unt
14. Tavă pentru ouă
15. Raft în ușă
16. Garnitura ușii
17. Raft pentru sticle
18. Mânere
19. Tavă pentru gheață
20. Condensator
21. Evacuare pentru apa rezultată din topire
22. Distanțier
23. Tavă pentru vaporizator
24. Compresor
25. Role

Minuirea aparatului

Punerea în funcțiune

Montați accesoriile în frigider și introduceți în priză fișa cablului de alimentare.

Butonul termostatului se află pe corpul de iluminare din frigider. Puteți porni aparatul și seta temperatura cu ajutorul lui prin rotirea butonului în sensul acelor de ceasornic.

Paragraful următor oferă instrucțiuni pentru setare.

Controlul temperaturii, setarea

Termostatul întrerupe funcționarea aparatului automat pentru un timp mai scurt sau mai lung în funcție de setare, iar apoi îl repun în funcțiune, asigurând astfel temperatura dorită.

Cu cât este setat mai aproape de poziția maximă, cu atât va fi mai intensivă răcirea. Când butonul termostatului este setat într-o poziție medie (între minim și maxim), se vor atinge temperaturile de -18°C în compartimentul de congelare și $+5^{\circ}\text{C}$ în compartimentul pentru alimente proaspete. Setarea într-o poziție medie este potrivită pentru utilizarea zilnică.

Temperatura din interiorul frigiderului este influențată nu numai de poziția termostatului, ci și de temperatura ambiantă, frecvența deschiderii ușii și cantitatea alimentelor recent depozitate etc.

i În poziția maximă - în cazul unei solicitări ridicate, de exemplu în timpul valurilor de căldură - compresorul poate funcționa continuu. Acest lucru nu dăunează aparatului.

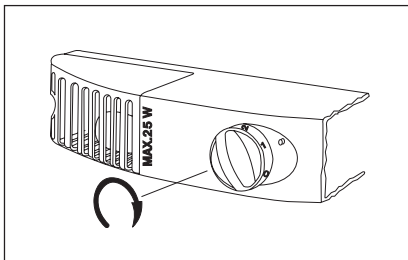

Modul de utilizare al frigiderului

i Pentru a se obține o răcire adecvată, este necesară circulația aerului în interiorul frigiderului. De aceea, nu acoperiți spațiul din spatele grilajelor cu hârtie, țevi sau alte obiecte.

i Nu introduceți alimente calde în frigider, ci lăsați-le mai întâi să se răcească la temperatura camerei. În acest mod, evitați formarea nedorită de gheață în interior.

i Alimentele pot să preia mirosurile, de aceea recomandăm să le depozitați în frigider în

recipiente închise, sau ambalate în celofan, folie din aluminiu, hârtie cerată sau folie din material plastic. Astfel, se păstrează și umiditatea inițială a alimentelor, iar legumele depozitate nu se usucă nici chiar după mai multe zile.

Pastrarea alimentelor in frigider

La introducerea diferitelor tipuri de alimente, luați în considerare schema din figura:

1. Dulciuri, alimente gata preparate, alimente aflate în vase, carne proaspătă, bauturi
2. Lapte, produse lactate, alimente aflate în vase
3. Fructe, legume, salate
4. Branza, unt
5. Oua
6. Iaurt, smântână
7. Sticle mici, sucuri
8. Sticle mari, bauturi alcoolice

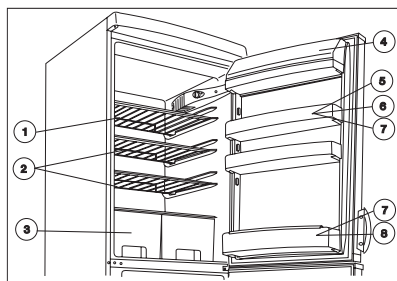

ZRB 334 W

Timpul si temperatura de pastrare a alimentelor

Tabelul timpilor de pastrare de la sfârșitul manualului de instrucțiuni furnizează informații asupra timpului de pastrare.

Timpul de pastrare nu poate fi determinat exact în avans, deoarece depinde de prospețimea și modul de utilizare al alimentelor răcite. De aceea, timpul de pastrare înscris este doar informativ.

Dacă nu doriți să utilizați alimentele congelate în profunzime imediat după cumpărare, acestea pot fi păstrate aprox. 1 zi (pana la dezghețare) în frigider.

Modul de utilizare al congelatorului

Congelarea

Aparatul poate fi utilizat pentru congelarea cantităților de alimente proaspete specificate pe plăcuța cu date tehnice. Congelarea diferitelor produse trebuie efectuată întotdeauna după realizarea pregătirilor necesare după cum urmează.

Setați butonul termostatului într-o poziție medie.

Plasați alimentele deja congelate sau o parte din acestea într-unul din coșuri. Așezați alimentele proaspete în

compartimentul de congelare, astfel încât să rămână loc suficient pentru circulația aerului. Dacă în compartimentul de congelare mai rămân alimente congelate, plasați-le în partea din spate evitând ca acestea să se afe în contact cu alimentele proaspete. Lăsați aparatul să funcționeze în acest mod mai mult de 24 de ore.

După 24 de ore setați butonul termostatului conform alegerii dumneavoastră sau lăsați-l într-o poziție medie, care în general este potrivită pentru nevoile de răcire zilnice.

i Setarea butonului termostatului într-o poziție superioară (de ex. la maxim) nu este recomandată. Deși procedând astfel se reduce timpul de congelare, pe de altă parte temperatura din frigider poate scădea permanent sub 0°C, ducând la înghețarea alimentelor și băuturilor depozitate în acesta.

i Nu congelați niciodată cantități mai mari de alimente decât cele specificate în capitolul „Date tehnice”, deoarece procesul de congelare nu s-ar mai desfășura corect, iar în acest fel ar fi afectată calitatea alimentelor după dezghețare (pierdere de gust și aromă, descompuneri etc.).

i Dacă este posibil renunțați la producerea gheții în timpul congelării deoarece aceasta va reduce capacitatea de congelare.

Pastrarea alimentelor în congelator

După încheierea congelării, alimentele trebuie să fie păstrate în compartimentele prevăzute special în acest scop (1 sau 2). Astfel, se eliberează loc în compartimentul de congelare pentru alte alimente care urmează a fi congelate. Alimentele aflate la păstrare nu sunt afectate astfel de o eventuală congelare repetată.

Dacă este necesar să se depoziteze cantități mai mari de alimente, rafturile compartimentului congelatorului pot fi îndepărtate - cu excepția celui de jos -, iar alimentele pot fi amplasate direct pe suprafața de răcire.

i La cumpărarea alimentelor gata congelate, este obligatorie respectarea timpilor de păstrare indicați pe etichetă. În ceea ce privește păstrarea alimentelor congelate acasă, găsiți indicațiile corespunzătoare în instrucțiunile aplicate pe ușa aparatului. Simbolurile indică alimentul respectiv, iar cifrele reprezintă durata maximă de păstrare în luni.

i Depozitarea produsele „congelate rapid” la temperaturi foarte scăzute este admisă numai dacă acestea nu au fost dezghețate deloc până în momentul introducerii în congelator.

Produsele deja dezghețate sau produsele congelate rapid nu mai pot fi recongelate, ci trebuie să fie consumate cât mai repede.

Modul de preparare a cuburilor de gheață

Pentru a obține cuburi de gheață, umpleți tava pentru cuburi de gheață furnizată și așezați-o în compartimentul pentru alimente congelate. Timpul de preparare poate fi scurtat prin umezirea fundului tavii și reglarea butonului de control al termostatului în poziția maximă. După ce terminați, nu uitați să reglați din nou controlul termostatului

în poziția corespunzătoare.

Cuburile de gheață preparate pot fi scoase din tava sub jet de apă, apoi răsucind sau lovind tava. Dacă tava pentru gheață îngheață în compartiment, evitați folosirea ustensilelor de metal sau a cutitelor pentru scoaterea ei, deoarece puteți deteriora sistemul de răcire.

i Câteva informații și sugestii utile

- Este bine să acordați atenție rafturilor reglabile, ceea ce mărește considerabil capacitatea de folosire a compartimentului pentru alimente proaspete. Rearanjarea rafturilor este de asemenea posibilă atunci când usa este deschisă la un unghi de 90°.
- După deschiderea și închiderea ușii congelatorului, se va forma vacuum în interiorul aparatului datorita temperaturii scăzute. Așteptați 2-3 minute după închiderea ușii - dacă doriți să o deschideți din nou - până când presiunea din interior se egalizează.
- Congelatorul trebuie să funcționeze cu o astfel de poziție a butonului de control al termostatului încât temperatura din interior să nu depășească niciodată -18 °C, deoarece temperaturi mai înalte pot deteriora alimentele congelate.
- Este practic să vă asigurați zilnic de funcționarea corectă a aparatului, astfel încât să puteți observa eventualele defecțiuni și preveni deteriorarea alimentelor congelate.

Sugestii și idei

În acest capitol sunt date sugestii și idei despre cum se poate obține o economie de energie și de asemenea găsiți informații referitoare la mediu.

i Moduri de economisire a energiei

- Evitați amplasarea aparatului într-un loc expus radiației solare sau în apropierea surselor de căldură.
- Asigurați o bună aerisire a condensatoarelor și compresorului. De aceea, nu trebuie obstrucționată circulația liberă a aerului.
- Păstrați alimentele în recipiente bine închise sau ambalate în folie, pentru a evita formarea brumei.
- Evitați menținerea deschisă a ușii pentru timp lung și nu deschideți ușa dacă nu este necesar.
- Alimentele calde trebuie introduse în frigider numai după ce s-au răcit la temperatura camerei.
- Condensatorul trebuie să fie menținut întotdeauna în stare curată.

Aparatul și mediul inconjurător

Acest aparat nu conține gaze care pot dauna stratului de ozon nici în circuitul de frig și nici în materialele izolatoare. Evitați vatamarea unității de răcire, în special în spatele aparatului în apropierea schimbătorului de căldură.

Materialele folosite pentru acest aparat marcate cu simbolul ♻️ sunt reciclabile.

Intretinere

Dezghetarea

Formarea straturilor de gheață sau brumă ca rezultat al umidității existente în compartimentul de răcire face parte din funcționarea aparatului.

Stratul gros de brumă sau gheață are un efect izolant și afectează capacitatea de răcire, ceea ce duce la creșterea temperaturii în compartimentul de răcire și la un consum sporit de energie.

La acest tip de aparat, dezghetarea suprafețelor de răcire se efectuează în mod automat, fără intervenții externe. Termostatul întrerupe funcționarea compresorului la intervale regulate, pentru un timp mai scurt sau mai lung o dată cu aceasta fiind întrerupt și procesul de răcire, iar în interiorul aparatului temperatura crește peste 0°C datorită solicitării termice și astfel începe procesul de dezghetare. Când temperatura suprafețelor de răcire atinge +3 până la +4°C, termostatul pune sistemul din nou în funcțiune.

Apa rezultată în urma topirii se scurge prin canale în rezervorul de colectare aflat deasupra compresorului și se evaporă sub influența căldurii emenate de acesta.



Vă rugăm să acordați atenție verificării și curățării la intervale de timp regulate a orificiului de scurgere a apei rezultate în urma topirii, deoarece în cazul obturării, apa colectată ajunge în izolamentul aparatului, unde în timp va conduce la disfuncționalități.

Efectuați curățarea orificiului canalului de drenare cu ajutorul dispozitivului din setul de livrare, prezentat în figură. Dispozitivul pentru curățat țevi trebuie să fie păstrat în orificiul de scurgere.

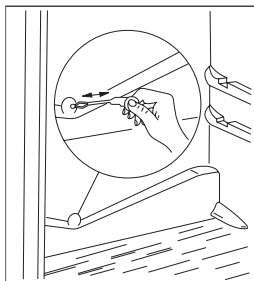

Un caz tipic pentru obturarea orificiului canalului de evacuare se ivește atunci când produsele ambalate în hârtie sunt introduse în frigider, ajung în contact cu peretele posterior al aparatului și îngheață. Dacă produsul este îndepărtat în acest moment, hârtia se rupe, ajunge în canalul de evacuare și duce la obturarea acestuia.

Procedați cu atenție la depozitarea alimentelor ambalate în hârtie, pentru a evita obturarea.



În cazul solicitării ridicate, ca de ex. în timpul căldurii de vară excesive, se poate întâmpla ca frigiderul să funcționeze neîntrerupt și dezghetarea automată să nu se producă în acest interval de timp.

Rămânerea unor mici resturi de gheață sau brumă pe peretele posterior al frigiderului după încheierea ciclului

de dezghetare nu reprezintă un defect de funcționare.

Congelatorul nu poate fi echipat cu funcția de dezghetare automată, deoarece produsele congelate nu sunt compatibile cu temperatura de dezghetare.

Formațiunile de brumă sau gheață mici pot fi îndepărtate cu ajutorul racletei din material plastic, din setul de livrare.

Dacă stratul de brumă sau gheață este atât de gros încât nu mai poate fi îndepărtat cu ajutorul racletei, trebuie dezghetăți elementii de răcire. Frecvența acestor proceduri depinde de intensitatea utilizării (în general de două-trei ori pe an).

Scoateți alimentele congelate din aparat și puneți-le într-un coș căptușit cu hârtie sau material textil; depozitați-le pe cât posibil într-un loc rece sau în alt frigider.

Scoateți fișa cablului de alimentare din priză, întrerupând astfel alimentarea cu energie electrică a ambelor părți ale aparatului.

Deschideți ușile ambelor părți ale aparatului și efectuați curățarea frigiderului conform indicațiilor capitoului "Curățarea la intervale de timp regulate", iar întreținerea și curățarea congelatorului conform instrucțiunilor de mai jos:

În scopul evacuării din congelator a apei rezultate în urma topirii, scoateți elementul pentru drenare poziționat în centru și introduceți-l invers așa cum este prezentat în figură. Amplasați sub acesta un vas pentru colectarea lichidului.

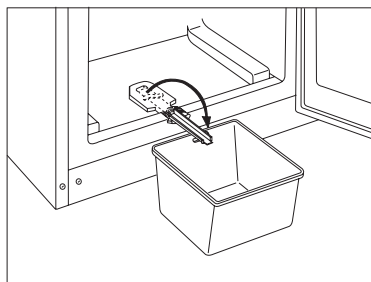

După încheierea operațiunii de dezghetare, reintroduceți elementul pentru drenare în poziția sa inițială.

Vasul pentru colectare reprezentat în figură nu este un accesoriu al aparatului!

După dezghetare și scurgerea apei rezultată din topire, trebuie să efectuați uscarea suprafeței aparatului.

Introduceți din nou fișa cablului de alimentare în priză și alimentele în aparat.

Este recomandat să lăsați aparatul să funcționeze pentru câteva ore la putere maximă, pentru a ajunge cât mai repede la temperatura de răcire corespunzătoare depozitării alimentelor.

Curatarea periodica

Se recomanda sa spalati interiorul frigiderului la fiecare 3-4 saptamani, utilizand apa calduta, apoi sa-l stergeti (este practic ca in acelasi timp sa curatati si interiorul congelatorului si sa-l dezghetati).

Nu trebuie folositi detergenti casnici sau sapun.

Dupa deconectarea de la curentul electric, spalati aparatul cu apa calduta apoi stergeti-l. Curatati garnitura de etansare a usii cu apa curata. Dupa curatare, puneti aparatul in priza.

Se recomanda sa indepartati praful si murdaria acumulate in spatele frigiderului si condensatorul si sa curatati tava de evaporare aflata deasupra compresorului o data sau de doua ori pe an.

Cind frigiderul nu este folosit

In cazul in care frigiderul nu va fi folosit o perioada mai lunga de timp, urmati acesti pasi:

Deconectati aparatul.

Indepartati alimentele din frigider.

Dezghetarea si curatarea este descrisa anterior.

Lasati usa deschisa pentru a evita producerea de mirosuri neplacute in interior.

Defecte

Modul de inlocuire a becului

Dacă becul pentru iluminarea interioară s-a ars, este posibil să-l înlocuiți personal, conform procedurii descrise mai jos:

Întrerupeți alimentarea cu energie electrică a aparatului.

Desfaceți șurubul de fixare al capacului (1), apăsați limba aflată în partea din spate (1), după cum este prezentat în figură, și îndepărtați capacul în direcția săgeții (3). Becul poate fi acum înlocuit (tipul: T25 230-240 V, 15 W, dulie E14).

După înlocuirea becului, puneți la loc capacul, împingându-l până se fixează, puneți la loc șurubul și restabiliți alimentarea cu energie electrică. Lipsa iluminării nu influențează funcționarea aparatului.

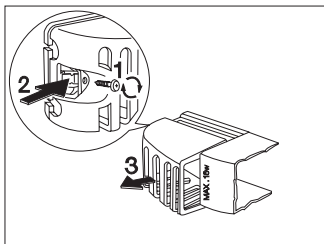

Daca ceva nu functioneaza

In timpul functionarii aparatului pot apare mici defectiuni care insa sa nu necesite chemarea unui tehnician. In urmatoarea harta sint date informatii pentru a evita chemarea centrului de service daca nu este necesar.

Va atragem atentia ca functionarea aparatului atrage dupa sine anumite zgomote (produse de compresor si de circulatia agentului frigorific). Aceasta nu inseamna existenta unui defect ci o functionare normala.



Va atragem din nou atentia ca aparatul nu functioneaza continuu, deci oprirea compresorului nu inseamna lipsa de curent. De aceea nu trebuie sa atineti partile electrice inainte de a deconecta aparatul de la retea.

Problema	Cauza posibila	Solutie
Este prea cald in interiorul frigiderului	Controlul termostatului poate fi reglat incorect. Produsele nu sunt destul de reci sau sunt incorect asezate. Usa nu se poate inchide etans sau nu este bine inchisa.	Reglati butonul termostatului la o racire mai puternica. Asezati produsele in locul corespunzator. Verificati daca usa se inchide bine si daca garnitura de etansare este in buna stare si curata.
Este prea cald in interiorul congelatorului	Controlul termostatului poate fi reglat incorect. Usa nu se poate inchide etans sau nu este bine inchisa. Au fost introduse produse in cantitate mare pentru a fi congelate. Produsele de congelat sunt asezate prea aproape unul de altul.	Reglati butonul termostatului la o racire mai puternica. Verificati daca usa se inchide bine si daca garnitura de etansare este in buna stare si curata. Asteptati cateva ore, apoi verificati din nou temperatura. Asezati produsele astfel incat aerul rece sa poata circula printre ele.
Apa curge la panoul din spate al frigiderului Apa curge in compartiment Apa curge pe podea	Este normal. In timpul dezghetarii automate, cristalele se tolesc pe panoul din spate. Evacuarea din compartiment poate fi obturata. Produsele introduse pot impiedica scurgerea apei in colector. Apa de topire nu curge in tava de evaporare aflata deasupra compresorului.	Curatati evacuarea. Rearanjati produsele astfel incat sa nu atinga direct panoul din spate. Plasati sistemul de evacuare a apei de topire in tava de evaporare. <u>Ambalati produsele mai bine.</u>
Este prea multa gheata si zapada	Produsele nu sunt ambalate corect. Usile nu sunt inchise corect sau nu se inchid etans. Butonul de control al termostatului poate fi reglat gresit.	Verificati daca usile se inchid bine si daca garniturile de etansare sunt in buna stare si curate. Reglati butonul termostatului intr-o pozitie care duce la temperatura mai inalta.
Compresorul functioneaza continuu	Butonul de control al termostatului este reglat incorect. Usile nu sunt inchise corect sau nu se inchid etans. Au fost introduse produse in cantitate mare pentru a fi congelate. Au fost introduse alimente prea calde. Aparatul se afla intr-un loc prea cald	Reglati butonul termostatului intr-o pozitie care duce la temperatura mai inalta. Verificati daca usile se inchid bine si daca garniturile de etansare sunt in buna stare si curate. Asteptati cateva ore si apoi verificati din nou temperatura. Introduceti alimente cel mult la temperatura camerei. Incercati sa reduceti temperatura in incaperea in care se afla aparatul
Aparatul nu functioneaza. Nu functioneaza nici racirea, nici iluminarea.	Stecherul nu este corect introdus in priza. Siguranta din tabloul principal s-a ars. Sistemul de control al termostatului nu este in functiune. Priza nu are curent (incercati sa conectati alt aparat la priza)	Introduceti stecherul corect. Inlocuiti siguranta. Puneti aparatul in functiune conform instructiunilor din capitolul „Punerea in functiune”. Apelati la un electrician.
Aparatul este zgomotos	Aparatul nu este instalat corect.	Verificati daca aparatul este stabil (toate cele patru picioare trebuie sa se afle pe podea).

In masura in care in care aceste sfaturi nu duc la nici un rezultat, chemati centrul de service autorizat.

Instrucțiuni pentru instalator

Date tehnice

Model	ZRB 334W	ZRB 329W
Capacitate brută (l)	Frigider: 226 Congelator: 110	Frigider: 211 Congelator: 79
Capacitate netă (l)	Frigider: 223 Congelator: 92	Frigider: 208 Congelator: 61
Lățime (mm)	595	595
Înălțime (mm)	1750	1540
Adâncime (mm)	632	632
Consum de energie (kWh/24 h)	0,929	0,841
(kWh/an)	339	307
Clasa de energie, conform standardelor UE	A	A
Capacitatea de congelare (kg/24 h)	4	4
Timp de racire	20	20
Intensitatea nominală a curentului (A)	0,9	0,9
Nivelul de zgomot Lc (dB)	38	38
Greutate (kg)	66	59
Număr de compresoare	1	1

Instalarea aparatului

Transportul, dezambalarea

i Se recomandă livrarea aparatului în ambalajul original, în poziție verticală având în vedere atenționările de pe ambalaj.

După fiecare transport, aparatul nu trebuie conectat pentru aproximativ 2 ore.

Curățarea

Îndepărtați toate benzile adezive și elementele care fixează accesoriile în interiorul aparatului.

Curățați interiorul aparatului cu apă caldă și detergent pentru mâini inactiv chimic. Pentru aceasta, utilizați o cârpă moale.

După curățare, uscați interiorul aparatului.

Asezarea

Temperatura ambiantă influențează consumul de energie al aparatului și afectează funcționarea corespunzătoare.

La alegerea locului de amplasare, trebuie să urmăriți ca aparatul să fie utilizat corespunzător clasei climatice specificate în tabel, conform valorilor limită ale temperaturii ambiante de mai jos.

Clasa climaterică	Temperatura ambiantă
SN	+10 ... +32 °C
N	+16 ... +32 °C
ST	+18 ... +38 °C

În cazul în care temperatura ambiantă scade sub valoarea minimă, temperatura din spațiul de răcire poate să crească peste temperatura prescrisă.

Dacă temperatura ambiantă crește peste valoarea maximă, acesta duce la o durată de funcționare mai lungă a compresorului, defecțiuni de funcționare la dezghețarea automată, o temperatură în interior mai ridicată, respectiv un consum mai mare de energie.

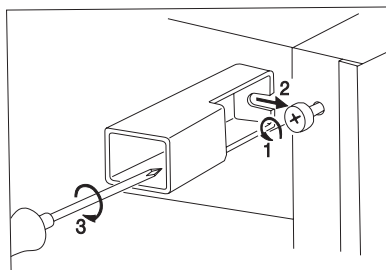

Montați distanțierele găsite în pungă cu accesorii în colțurile de sus din spatele echipamentului.

Slăbiți șuruburile, așezați distanțierele sub șuruburi, și strângeți șuruburile din nou.

La amplasarea aparatului, urmăriți ca acesta să fie orizontal. Obținerea unei poziții orizontale se poate realiza cu ajutorul celor două picioare reglabile aflate sub baza aparatului, în partea din față.

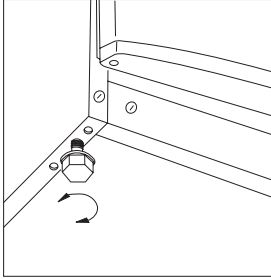

Nu amplasați aparatul în locuri expuse radiațiilor solare puternice, respectiv în apropierea sobelor sau mașinilor de gătit.

Dacă din motive de organizare a spațiului, este necesar ca aparatul să fie amplasat în imediata apropiere a unei surse de căldură, vă rugăm să respectați următoarele distanțe minime:

- Dacă distanța existentă până la soba electrică sau cu gaz este mai mică de 3 cm, între aparate trebuie introdusă o placă izolantă, neinflamabilă, având o grosime de cel puțin 0,5 - 1 cm.
- În cazul sobelor pe combustibil lichid sau pe cărbuni, distanța trebuie să fie de 30 de cm, deoarece căldura emanată de acestea este mai mare.

Frigiderul este construit astfel încât să poată fi utilizat chiar dacă este amplasat lipit de perete.



La amplasarea frigiderului, trebuie să fie respectate distanțele minime specificate:

A: Amplasarea sub un dulap montat în perete

B: Amplasarea într-un spațiu liber

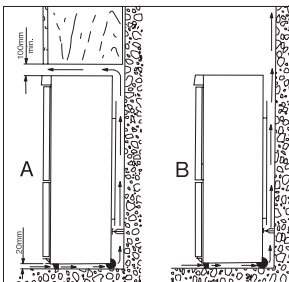

Schimbarea direcției de deschidere a usii

Dacă din motive determinate de locul de amplasare sau ergonomicitate cer aceasta, se poate schimba direcția de deschidere a ușii de la deschidere spre dreapta la deschidere spre stânga.

Aparatele uzuale din comerț au ușa montată cu deschidere spre dreapta.

Efectuați operațiunile în ordinea prezentată în descrierea și figurile următoare:

- Pentru realizarea operațiunilor următoare, este necesar ajutorul unei a doua persoane, care trebuie să susțină ușile aparatului frigorific în timpul montării.
- Scoateți din priză fișa de rețea a aparatului.

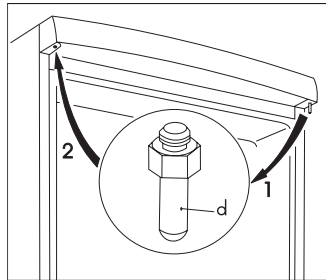

- Deschideți ușile și demontați suportul dublu pentru ușă (a, b) prin deșurubarea și îndepărtarea celor două șuruburi (c) (fig. 2).
- Îndepărtați suportul dublu pentru ușă (a, b, c) din corpul aparatului prin înclinarea ușoară a ambelor uși. Nu uitați să îndepărtați și distanțierul din material plastic (b) aflat sub suportul ușii (fig. 2)
- Scoateți ușa compartimentului de răcire, trăgând-o cu atenție în jos.
- Scoateți ușa congelatorului, trăgând-o cu atenție în sus.
- Scoateți dopurile (în partea superioară a ușii frigiderului) și introduceți-le în partea opusă.
- Scoateți dopurile (în partea superioară a ușii congelatorului) și introduceți-le în partea opusă.

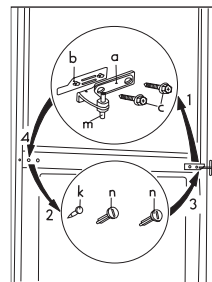

- Deșurubați bolțul balamalei de sus (d) a compartimentului de răcire și înșurubați-l în partea opusă (fig. 1)
- Scoateți dopurile (u) de la baza aparatului (Fig. 3).
- Scoateți balamaua de jos (e) prin deșurubarea șuruburilor sale (s) și montați-o înapoi pe cealaltă parte (Fig. 3).

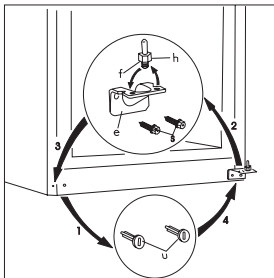

- Demontați bolțul balamalei de jos (f) și șaiba sa (h) și montați-o în celălalt orificiu al balamalei de jos.
- Puneți dopurile (u) în partea cealaltă.
- Scoateți știfturile de mascare din partea stângă (n, k, 3 bucăți) ale suportului dublu al ușilor și introduceți-le în partea opusă (fig. 2).
- Introduceți bolțul (m) ale suportului dublu al ușii în orificiul din partea stângă a ușii congelatorului (fig. 2).
- Așezați ușa congelatorului pe bolțul de susținere de jos (f) (fig. 3).
- Așezați ușa frigiderului pe bolțul de sus al balamalei (d) și introduceți bolțul suportului dublu (m) în orificiul ușii frigiderului, după înclinarea ușoară a acesteia.
- Deschideți ușile și fixați suportul dublu cu ambele șuruburi (c) pe partea stângă. Nu uitați să montați la loc distanțierul din material plastic (b) aflat sub suportul ușii. Verificați ca marginile ușii să fie paralele cu peretele lateral al aparatului.
- Așezați aparatul din nou în locul său inițial de amplasare, aduceți-l la nivel și introduceți în priză fișa cablului de alimentare.

Dacă nu doriți să efectuați personal operațiunile descrise, vă rugăm să apelați la ajutorul celui mai apropiat atelier specializat. Tehnicianul va realiza modificarea în mod profesional, contra cost.

Conexiunea electrica

Acest frigider este proiectat sa functioneze la 230 V (curent alternativ) 50 Hz.

Stecherul trebuie pus intr-o priza cu contact de protectie. Daca nu exista acest contact, este recomandat sa chemati instalatorul sa monteze o priza cu impamintare cit mai aproape de frigider.

Ⓒ Acest aparat este in concordanta cu urmatoarele Directive E.E.C.:

- 73/23 EEC din 19.02.73 (Directiva privind Joasa Tensiune) si modificarile ulterioare,
- 89/336 EEC din 03.05.89 (Directiva privind Compatibilitatea Electromagnetica) si modificarile ulterioare.
- 96/57 EEC - 96/09/03 (Directiva privind Eficienta Energetică) și modificările ulterioare

Harta cu timpii de pastrare a alimentelor (1)

Timpi si metode de depozitare a alimentelor proaspete in frigider

Alimente	Timp de depozitare in zile							Metoda de ambalare
	1	2	3	4	5	6	7	
Carne cruda	X	X	x	x	x			folie
Carne gatita	X	X	X	x	x	x		vas acoperit
Carne prajita	X	X	X	x	x			vas acoperit
Carne cruda tocata	X							vas acoperit
Carne prajita tocata	X	X	x	x				vas acoperit
Cirnati	X	X	x	x				folie, celofan, hirtie cerata
Peste proaspat	X	x	x					folie
Peste gatit	X	X	x	x				vas acoperit
Peste fript	X	X	x	x	x			vas acoperit
Peste conserva, deschisa	X	x	x					vas acoperit
Pui proaspat	X	X	X	x	x	x		folie
Pui fript	X	X	X	x	x	x		vas acoperit
Gaina proaspata	X	X	x	x	x	x		folie
Gaina fiarta	X	X	x	x	x			vas acoperit
Rata, gisca proaspata	X	X	X	x	x			folie
Rata, gisca gatita	X	X	X	X	x	x	x	vas acoperit
Unt nedespachetat	X	X	X	X	X	X	X	ambalaj original
Unt despachetat	X	X	x	x	x	x	x	ambalaj original
Lapte in punga de plastic	X	X	X	x	x			ambalaj original
Crema	X	X	x	x				cutie plastic
Smintina	X	X	X	X	x	x	x	cutie plastic
Brinza (tare)	X	X	X	X	X	X	X	folie aluminiu
Brinza (moale)	X	X	X	X	x	x	x	folie
Lapte batut	X	X	X	X	x	x	x	folie
Oua	X	X	X	X	X	X	X	
Spanac, macris	X	X	x	x				folie
Mazare verde, fasole verde	X	X	X	X	x	x	x	folie
Ciuperci	X	X	x	x	x			folie
Morcov, radacini	X	X	X	X	X	X	X	folie
Ardei	X	X	x	x	x			folie
Rosii	X	X	X	X	X	X	X	folie
Varza	X	X	X	X	X	x	x	folie
Fructe perisabile (capsuni, zmeura)	X	X	X	X	x	x		folie
Alte fructe	X	X	X	X	x	x	x	folie
Fructe la conserva deschisa	X	X	X	x	x			vas acoperit
Prajituri umplute cu crema	X	X	x	x				vas acoperit

X - timp de depozitare azual

x - timp posibil de depozitare (in functie de prospetimea produselor)

Harta cu timpii de pastrare a alimentelor (2)

Timpi de depozitare a alimentelor congelate si foarte congelate

Alimente	In compartimentul alimente proaspete +2...+7 °C	In compartimentul alimente congelate -18 °C
Legume: mazare verde, fasole verde, legume ametecate, dovlecel, porumb, etc.	1 zi	12 luni
Alimente gatite: legume, garnituri, cu carne, etc.	1 zi	12 luni
Alimente gatite: Muschi de vaca, carne de porc, sunca inabusita, etc.	1 zi	6 luni
Mincaruri din cartofi, paste: Pireu de cartofi, galuste, clatite, catofi pai	1 zi	12 luni
Supe: Supa de carne, supa de fasole, supa de mazare, etc.	1 zi	6 luni
Fructe: visine, cirese, agridese, creme de fructe, pireu de castane, etc.	1 zi	12 luni
Carne: pui, rata, gisca, 1 zi filee 1 zi	5 luni 6 luni	
Inghetata 1 zi	3 saptamini	

Перед установкой и использованием прибора внимательно прочитайте данную инструкцию. Она содержит правила техники безопасности, полезную информацию и советы. Если вы будете использовать прибор в соответствии с этими инструкциями, он будет надежно служить вам в течение долгих лет.

Следующие символы помогут вам ориентироваться в инструкции:



Техника безопасности

Предостережения и информация, обозначенная этим символом, направлены на обеспечение безопасности вашего прибора и вас.



Советы, полезная информация



Экологическая информация



Рекомендации

Под этим символом помещены рекомендации и полезная информация о продуктах и их хранении.



Символ на изделии или на его упаковке указывает, что оно не подлежит утилизации в качестве бытовых отходов. Вместо этого его следует сдать в соответствующий пункт приема электронного и электрооборудования для последующей утилизации. Соблюдая правила утилизации изделия, Вы можете предотвратить причинение окружающей среде и здоровью людей потенциального ущерба, который возможен, в противном случае, вследствие неподобающего обращения с подобными отходами. За более подробной информацией об утилизации этого изделия просьба обращаться к местным властям, в службу по вывозу и утилизации отходов или в магазин, в котором Вы приобрели изделие.

Содержание

Важная информация по безопасности	43	Прибор и окружающая среда.....	47
Общие сведения.....	43	Профилактика прибора.....	47
Меры предосторожности для детей.....	43	Размораживание.....	47
Меры безопасности при установке.....	43	Регулярное мытье.....	48
Меры предосторожности для изобутана.....	43	Если вы не пользуетесь холодильником.....	48
Инструкции для пользователя	44	Возможные неполадки.....	48
Общие сведения.....	44	Как сменить лампочку.....	48
Описание прибора, основные части.....	44	Если что-то не работает.....	49
Использование прибора.....	45	Инструкции для установщика	50
Ввод в эксплуатацию.....	45	Технические данные.....	50
Регулирование и установка темпера.....	45	Установка прибора.....	50
Как использовать холодильную камеру.....	45	Транспортировка, распаковка.....	50
Хранение продуктов в холодильнике.....	45	Чистка.....	50
Время хранения и температура продуктов.....	45	Расположение.....	50
Как использовать морозильную камеру.....	46	Изменение направления открывания двери.....	51
Замораживание.....	46	Электрическое подключение.....	52
Хранение в морозильной камере.....	46	Таблица времени хранения (1)	53
Как сделать кубики льда.....	46	Таблица времени хранения (2)	54
Полезная информация и советы.....	46		
Полезные идеи.....	47		
Как сэкономить энергию.....	47		



Важная информация по безопасности

Общие сведения

- Бережно храните данную инструкцию. При смене владельца или переезде инструкция всегда должна следовать вместе с прибором.
- Прибор предназначен для хранения продуктов питания, для применения быту только в соответствии с данной инструкцией.
- **Ремонт и работы по техническому обслуживанию, включая замену кабеля питания, должны проводиться только уполномоченными изготовителем сервисными центрами.** Для ремонта следует использовать только запасные части, поставляемые этими сервисными центрами. В противном случае прибор может быть испорчен или его использование может привести к травмам.
- Прибор можно считать отключенным от сети лишь в том случае, если его вилка вынута из розетки. Перед тем, как приступить к чистке или техническому обслуживанию прибора, обязательно вынимайте вилку из розетки (не тяните за шнур). Если вам сложно дотянуться до розетки, обесточьте прибор, выключив электричество.
- Электрический кабель нельзя удлинять.
- **Убедитесь в том, что электрический присоединитель не нажат-ли или поврежден от задней части установки.**
 - поврежденный присоединитель может влечь за собой перегрев и может загореться.
- **Следите за тем, что не положили тяжелый предмет или са м морозильку на электрический провод.**
 - такое действие может причинить короткое замыкание и пожар.
- **Не вытяните присоединитель подергивая его за вилку за провод**
 - поврежденный провод может причинить короткое замыкание пожар и / или поражение/удар током.
 - если провод поврежден то он должен быть заменен соответствующим / квалифицированным сервисным специалистом.
- **Если охват пробки и слаб то установку не присоединяйте.**
 - может вызвать пожар или удар электрическим током.
- Не включайте холодильник, если внутренняя лампочка не закрыта специальной крышкой.
- При мытье не пользуйтесь острыми или твердыми предметами, так как они могут повредить прибор.
- Следите за тем, чтобы на панель управления и на блок внутреннего освещения не попадала вода.
- Если вы будете есть мороженое или использовать лед непосредственно после извлечения из морозильной камеры, вы можете получить ожоги от холода.
- Не следует повторно замораживать оттаявшие продукты, их необходимо как можно скорее употребить в пищу.
- Храните готовые замороженные продукты в соответствии с инструкциями изготовителя.
- Не пытайтесь ускорить процесс разморозки с помощью нагревательных электроприборов или химических средств.
- Не ставьте на пластиковые части горячие предметы (например, чайник).
- Не храните горячие газы или жидкости в холодильнике. Есть опасность взрыва.

- Не храните в морозильном отделении газированные напитки, бутылки и банки с жидкостями.
- Регулярно проверяйте состояние и чистите отверстие для слива оттаявшей воды, образующейся регулярно в холодильной камере. Если это отверстие засорено, собравшаяся оттаявшая вода вызовет повреждение прибора.

Меры предосторожности для детей

- Не позволяйте детям играть с упаковкой прибора. Игры с пластиковой пленкой могут привести к удушью.
- Только взрослые должны пользоваться прибором. Не позволяйте детям играть с прибором и его регуляторами.
- Если вы намерены утилизировать отслуживший свой срок прибор, выньте вилку из розетки, отрежьте электрический кабель как можно ближе к его входу в прибор и снимите дверь, во избежание несчастного случая, при котором дети во время игры могут оказаться запертыми внутри или получить удар электрическим током.
- Данное изделие не предназначено для эксплуатации лицами (в том числе детьми) с ограниченными физическими или сенсорными способностями или с недостаточным опытом или знаниями без присмотра отвечающего за их безопасность лица или получения от него соответствующих инструкций, позволяющих им безопасно эксплуатировать его. Следует следить за детьми и не допускать, чтобы они играли с прибором.

Меры безопасности при установке

- Придвиньте прибор к стене во избежание прикосновения к его нагревающимся частям (компрессор, конденсатор) есть опасность ожога.
- При перемещении прибора, следите за тем, чтобы вилка не была вставлена в электрическую розетку.
- Прибор должен быть установлен таким образом, чтобы была обеспечена достаточная циркуляция воздуха. В противном случае прибор может перегреться. Чтобы обеспечить нормальную вентиляцию, читайте соответствующий раздел инструкции.

Меры предосторожности для изобутана

- В качестве хладагента в приборе используется в достаточной степени горючий и взрывоопасный изобутан (R 600a).
- Следите за тем, чтобы вентиляционные отверстия, предусмотренные при установке прибора в ряду кухонной мебели или при встраивании в шкаф, не были ничем закрыты.
- Не используйте никаких механических приспособлений или других средств для ускорения размораживания кроме тех, которые рекомендованы для этого изготовителем.
- Контур циркуляции хладагента ни в коем случае не должен быть поврежден.
- Не используйте внутри холодильной камеры никаких электрических приборов, если эта возможность специально не оговорена изготовителем.

⚠ Для обеспечения безопасности вас и вашего имущества соблюдайте правила данной инструкции, поскольку изготовитель не несет ответственности за ущерб, нанесенный вам в случае невыполнения этих инструкций.

Инструкции для пользователя

Общие сведения

Официальное обозначение прибора «однокомпрессорный комбинированный холодильник с морозильной камерой снизу». Прибор имеет полностью отделенную от холодильника морозильную камеру с отдельной дверью.

Прибор подходит для хранения замороженных и глубоко замороженных продуктов питания,

самостоятельного замораживания продуктов в количестве, указанном в инструкции, а также для приготовления льда.

Прибор соответствует требованиям стандартов по диапазону рабочих температур в соответствии с климатическим классом.

Буквенное обозначение климатического класса указано на табличке с техническими данными внутри холодильной камеры.

Описание агрегата, основные части

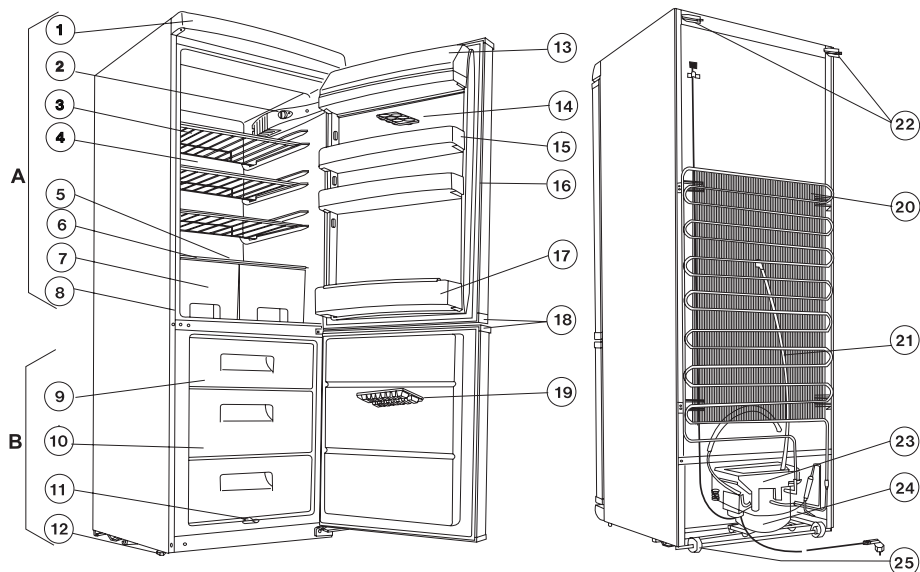

ZRB 334 W

A Холодильная камера

B - Морозильная камера

1. Верхняя крышка
2. Блок освещения
3. Проволочные полки
4. Охлаждающая поверхность
5. Емкость для сбора оттаявшей воды
6. Стеклопанель
7. Ящики для овощей
8. Табличка с техническими данными
9. Морозильное отделение
10. Отделение(я) для хранения
11. Отверстие для слива оттаявшей воды
12. Регулируемые ножки
13. Крышка лотка для масла

14. Лоток для яиц
15. Дверная полка
16. Дверное уплотнение
17. Полка для бутылок
18. Ручки
19. Лоток для льда
20. Конденсатор
21. Трубка для слива оттаявшей воды
22. Прокладка
23. Лоток испарителя
24. Компрессор
25. Ролики

Использование прибора

Ввод в эксплуатацию

Установите в холодильник все приспособления, после чего подключите питание от сети.

Регулятор термостата расположен на блоке освещения в холодильной камере. Можно включить это приспособление, после чего температура устанавливается поворотом регулятора по часовой стрелке.

В следующем разделе даны инструкции по установке температуры.

Регулирование и установка температуры

Термостат автоматически прерывает работу холодильника на определенное время, зависящее от настройки, после чего возобновляет его работу, поддерживая необходимую температуру. Чем ближе регулятор устанавливается к положению "Max.", тем интенсивнее охлаждение. Если регулятор термостата устанавливается в среднее положение (между "Min." и "Max."), то достигается температура -18°C в морозильном отделении и $+5^{\circ}\text{C}$ в отделении для свежих продуктов. Установка регулятора в среднее положение подходит для ежедневного использования.

Температура внутри холодильной камеры зависит не только от положения термостата, но еще и от температуры окружающей среды, частоты открывания дверцы, количества недавно положенных продуктов и т. д.

При работе в положении "Max." ввиду большой нагрузки, например в период летней жары компрессор может работать постоянно. Это не приводит к повреждению холодильника.

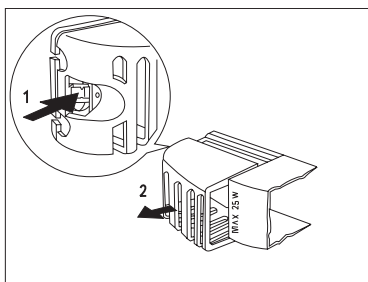

Эксплуатация холодильника

Для правильного охлаждения необходима циркуляция воздуха внутри холодильника. Поэтому не следует перекрывать пространство позади проволочных корзин бумагой, подносами и т.кп.

Не ставьте горячую пищу в холодильник, дайте ей сначала остыть до комнатной температуры. Это поможет избежать образования слоя инея.

Продукты могут впитывать запахи других продуктов, поэтому их следует помещать в холодильник упакованными в закрытые ёмкости, либо в целлофан, алюминиевую фольгу, промасленную бумагу или синтетическую пленку. В этом случае в продуктах сохраняется первоначальное содержание влаги, и, например, положенные на хранение овощи не высохнут и не увянут в течение нескольких дней.

Хранение продуктов в холодильнике

При размещении продуктов в холодильнике рекомендуем вам пользоваться следующим рисунком:

1. Приготовленная пища, выпечка, пища в закрытых емкостях, свежее мясо, сосиски, напитки
2. Молоко, молочные продукты, пища в закрытых емкостях
3. Фрукты, овощи, салат
4. Сливочное масло, сыр
5. Йогурт
6. Айгурты, сметана
7. Напитки в небольших бутылках, газированные напитки
8. Большие бутылки, напитки.

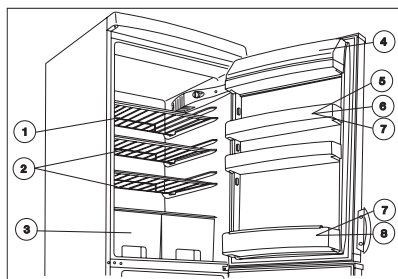

ZRB 334 W

Время хранения и температура продуктов

Таблица, в которой указаны сроки хранения того или иного продукта, находится в конце инструкции.

Время хранения нельзя определить заранее, так как оно зависит от степени свежести продукта и от того, как продукт хранился раньше, поэтому таблица является чисто информативной.

Если вы не намерены использовать продукты глубокой заморозки сразу же после покупки, их можно поместить в холодильник примерно на 1 день до полного оттаивания.

Как использовать морозильную камеру

Замораживание

Холодильник может использоваться для замораживания свежих продуктов питания в количестве, указанном на табличке с техническими данными. Замораживание различных продуктов всегда должно выполняться только после предварительной подготовки указанным ниже образом. Установите регулятор термостата в среднее положение. Переложите уже замороженные продукты или их часть в другую корзину(ы). Положите свежие продукты в морозильное отделение, оставляя достаточное места для циркуляции воздуха. Если в морозильном отделении остается часть замороженных продуктов, поместите их в заднюю часть отделения, отделив свежие продукты от уже замороженных. Дайте холодильнику поработать в таком режиме около 24 часов.

По истечении 24 часов установите регулятор термостата в нужное положение или оставьте его в среднем положении, которое, как правило, подходит для ежедневного использования с целью охлаждения.

i Установка регулятора термостата в более высокое (например максимальное) положение не рекомендуется. Если так сделать, продолжительность замораживания может уменьшиться, но температура в холодильнике может выйти на постоянный уровень ниже 0°C, что приведет к замораживанию содержащихся в нем продуктов и напитков.

i Ни в коем случае не замораживайте за один раз продукты в количестве, превышающем объем, указанный в разделе 'Технические данные', так как в противном случае замораживание не будет полноценным и после оттаивания состояние продуктов может оказаться ухудшенным (с потерей вкуса и запаха, разложением и т. д.).

i По возможности убирайте лед, образующийся во время замораживания, так как его образование снижает эффективность замораживания.

Хранение в морозильной камере

После окончания процесса заморозки лучше поместить замороженные продукты для хранения

в имеющиеся ящики (1 или 2) морозильной камеры. Это позволит вам освободить место для заморозки других продуктов. При этом замораживание новых продуктов никак не сказывается на замороженных продуктах.

Если необходимо разместить большое количество продуктов, ящики морозильной камеры можно убрать (за исключением самого нижнего ящика) и уложить продукты непосредственно на охлаждающую поверхность.

i Обязательно соблюдайте сроки хранения, указанные на упаковках готовых замороженных продуктов, купленных в магазине. При хранении продуктов, замороженных самостоятельно, руководствуйтесь инструкциями на дверце морозильной камеры. Символы обозначают различные продукты, числа максимальное время хранения в месяцах.

i Быстро замороженные продукты можно хранить в морозильной камере лишь в том случае, если они не оттаивали, пусть даже на короткое время, перед тем, как попасть в морозильную камеру. В противном случае их повторное замораживание не рекомендуется, и продукты следует как можно скорее употребить в пищу.

Как сделать кубики льда

Чтобы сделать кубики льда, заполните имеющуюся емкость водой и поместите в морозильное отделение. Если вы смочите дно лотка водой и установите термостат на максимальное значение, лед образуется быстрее. По завершении приготовления льда не забудьте установить термостат на прежнее значение.

Извлечь готовые кубики льда можно подержав лоток под струей воды, а затем согнув или слегка постучав по лотку. Если лоток со льдом примерз к полке, ни в коем случае не используйте металлические инструменты или нож для того, чтобы отделить лоток от полки вы можете повредить охлаждающую систему.

i Полезная информация и советы

- Обратите внимание на различные полочки, их практичное применение позволяет значительно увеличить полезное пространство отделения для свежих продуктов. Если вы откроете дверь на 90°, вы можете переставить полки как вам удобно.
- После того, как вы открыли и закрыли дверь морозильной камеры, из-за низкой температуры в приборе образуется разряжение воздуха. Поэтому подождите 2-3 минуты после закрытия двери если вы хотите открыть ее вновь пока внутреннее давление не выровняется.
- Во время работы прибора следите за положением термостата так, чтобы температура внутри морозильной камеры не поднималась выше -18 °C, более высокая температура может привести к порче продуктов.
- Необходимо проверять работу прибора ежедневно, чтобы вовремя заметить какие-либо сбои в работе и предотвратить порчу замороженных продуктов.

Полезные идеи

В данном параграфе даются полезные идеи и советы по использованию прибора при минимальном потреблении энергии. Здесь также помещена информация по защите окружающей среды.

Как сэкономить энергию

- Старайтесь не устанавливать прибор в солнечном месте или вблизи любого источника тепла.
- Конденсатор и компрессор должны хорошо вентилироваться. Не закрывайте вентиляционные отверстия.
- Упаковывайте продукты в герметичную посуду или пленку во избежание повышенного образования инея.
- Не оставляйте дверцу открытой на длительное время и вообще старайтесь не открывать холодильник без нужды.
- Не кладите в холодильник теплые продукты до тех пор, пока их температура не опустится до комнатной.
- Конденсатор нужно содержать в чистоте.

Прибор и окружающая среда

Ни охлаждающий контур, ни изоляционные материалы данного прибора не содержат газов, разрушающих озоновый слой. Прибор нельзя утилизировать как обычный городской мусор. Старайтесь не повредить охлаждающий блок, особенно сзади, около теплообменника. Обратитесь в соответствующие муниципальные службы и узнайте где можно утилизировать подобный прибор. Материалы, применяемые в изготовлении прибора и помещенные данным символом () могут быть переработаны для дальнейшего использования.

Профилактика прибора

Размораживание

При работе прибора на охлаждающих поверхностях образуется влага в виде инея и льда.

Толстый слой инея и льда действует как теплоизоляция и снижает эффективность охлаждения, температура в охлаждаемых камерах повышается, и прибор потребляет больше энергии.

В данном приборе размораживание охлаждающей поверхности холодильной камеры происходит автоматически без внешнего вмешательства. Термостатический регулятор периодически прерывает на более или менее длительное время работу компрессора, процесс охлаждения также приостанавливается, и температура охлаждающей поверхности поднимается выше 0 °С благодаря внутреннему теплу в отделении, и начинается процесс размораживания. Когда температура охлаждающей поверхности достигает +3 - +4 °С,

термостатический регулятор снова включает систему.

Оттаявшая вода стекает через отверстие в задней части холодильной камеры в испарительный лоток, расположенный над компрессором, благодаря теплу которого вода испаряется.

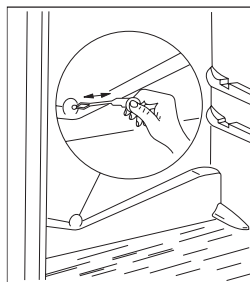

 **Регулярно проверяйте состояние и чистите отверстие для стока талой воды, поскольку лед и оно окажется перекрытым, скопившаяся оттаявшая вода может проникнуть в изоляционный слой и привести к преждевременному выходу прибора из строя.**

Чистку отверстия для слива талой воды проводите с помощью специального ершика, поставляемого в комплекте и изображенного на рисунке. Ершик храните прямо в сливном отверстии.

Самый типичный случай засорения сливного отверстия таков: завернутые в оберточную бумагу продукты помещаются в холодильник и примерзают к задней стенке. Если в этот момент вынуть продукт из холодильника, бумага порвется и при оттаивании попадет в сливное отверстие и перекроет его.

Поэтому особенно аккуратно кладите в холодильник продукты, завернутые в бумаге, во избежание засорения сливного отверстия.

 В условиях интенсивной работы, например, во время жары, какое-то время холодильник может работать постоянно, и в это время система автоматического размораживания не работает.

Остатки льда и инея на задней стенке холодильника после фазы размораживания не являются показателем нарушений в работе прибора.

Морозильная камера прибора не может быть оснащена автоматическим размораживанием, так как таяние может привести к порче глубоко замороженных продуктов.

Небольшое количество льда и инея можно удалить прилагаемым пластиковым скребком.

Если слой льда настолько толстый, что его невозможно удалить пластиковым скребком, морозильную камеру следует разморозить. Частота размораживания зависит от интенсивности использования холодильника (обычно 2-3 раза в год).

Выньте из морозильной камеры замороженные продукты и уложите их в корзину, застеленную бумагой или тканью, и поставьте их по возможности

в прохладное место, либо положите в другой холодильник. Выньте вилку холодильника из розетки, чтобы отключить обе камеры прибора.

Откройте двери обоих отделений и вымойте холодильник, как описано в разделе „Регулярное мытье“. Размораживание и очистку морозильной камеры проводите следующим образом:

Для отвода оттаявшей воды из морозильной камеры извлеките расположенный внизу в середине выпускной элемент и вставьте его наоборот как показано на рисунке. Поставьте блюдо или миску под выпускной элемент для сбора стекающей воды.

После завершения процесса размораживания установите элемент обратно в исходное положение.

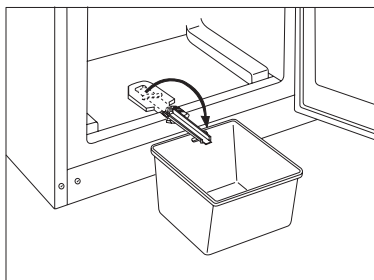

Ёмкость, изображенная на рисунке, не входит в комплектацию холодильника!

После оттаивания и удаления оттаявшей воды насухо вытрите поверхности камеры.

Подключите холодильник к сети и положите в него продукты.

Рекомендуется при включении прибора установить термостат на максимальное значение, чтобы прибор достиг нужной температуры как можно скорее.

Регулярное мытье

Рекомендуем вам мыть внутреннюю часть холодильной камеры теплой водой раз в 3-4 недели. После очистки вытрите прибор насухо.

Не следует использовать хозяйственное мыло и агрессивные моющие средства.

После отключения электричества вымойте прибор теплой водой, а затем вытрите его насухо. Вымойте дверную прокладку чистой водой. После очистки включите прибор в сеть.

Рекомендуем вам очищать от пыли и грязи заднюю часть холодильника и конденсатор и мыть испарительный лоток над компрессором 1-2 раза в год.

Если вы не пользуетесь холодильником

Если вы не намерены использовать прибор в течение долгого времени, поступите следующим образом:

Отключите прибор от сети.

Выньте из холодильника все продукты.

Разморозьте и вымойте холодильник как описано выше.

Приоткройте дверцу во избежание образования неприятного запаха внутри.

Возможные неполадки

Как сменить лампочку

Если лампочка внутреннего освещения перегорела, вы можете заменить её следующим образом:

1. Отключите холодильник от сети.

2. Отвинтите винт, которым крепится крышка (1), нажмите находящийся сзади язычок (2) и снимите крышку в направлении, указанном стрелкой (3). Теперь лампу можно заменить (тип лампы: T25 230-240 В, 15 Вт, цоколь E14).

3. После замены лампочки установите на место крышку до щелчка, завинтите винт и снова включите холодильник в сеть.

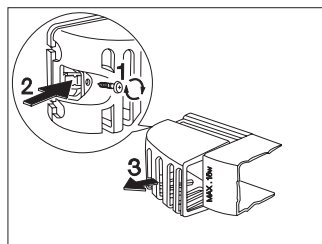

Если что-то не работает

В процессе работы прибора часто могут возникать маленькие, но неприятные неполадки, устранение которых не требует вызова техника. Ниже следует таблица с информацией по устранению данных неполадок во избежание ненужных трат на техническое обслуживание.

Мы обращаем ваше внимание на то, что прибор при работе издает различные звуки (работа компрессора

и перетекание хладагента). Эти звуки не свидетельствуют о неисправности прибора.



Еще раз обращаем ваше внимание на то, что холодильник работает не непрерывно, поэтому, если компрессор останавливается, это не значит, что прибор выключен и не находится под напряжением. Поэтому ни в коем случае не прикасайтесь к электрическим частям прибора, если он не отключен от сети.

Неполадка	Возможная причина	Способ устранения
В холодильнике слишком тепло	Регулятор термостата установлен неправильно. Продукты слишком теплые или неправильно размещены в камере. Дверь неплотно закрывается или не закрыта в данный момент.	Установите термостат на более высокое значение. Измените укладку продуктов. Проверьте, плотно ли закрывается дверь, не загрязнена и не повреждена ли дверная прокладка.
В морозильной камере слишком тепло	Регулятор термостата установлен неправильно. Дверь неплотно закрывается или не закрыта в данный момент. Для заморозки было положено слишком много продуктов одновременно. Продукты для заморозки положены слишком близко друг к другу.	Установите термостат на более высокое значение. Проверьте, плотно ли закрывается дверь, не загрязнена и не повреждена ли дверная прокладка. Подождите несколько часов и проверьте температуру снова. Разместите продукты так, чтобы обеспечить хорошую циркуляцию воздуха.
На задней панели холодильника вытекает вода Вода стекает в холодильник Вода стекает на пол	Это нормально. Во время автоматического размораживания иней тает на задней стенке. Возможно, засорено сливное отверстие. Продукты положены таким образом, что препятствуют стеканию воды в коллектор. Отводной канал не попадает в испарительный лоток над компрессором.	Прочистите отверстие отводного канала. Положите продукты так, чтобы они не соприкасались с задней стенкой. Положите конец отводного канала в испарительный лоток над компрессором.
Интенсивное образование инея и льда	Продукты плохо запакованы. Дверцы неплотно закрыты либо закрываются неправильно. Регулятор термостата установлен неправильно.	Тщательно запакуйте продукты. Проверьте, тщательно ли закрыта дверь, не загрязнена и не повреждена ли дверная прокладка. Установите термостат на меньшее значение для повышения температуры.
Компрессор работает в непрерывном режиме. Прибор вообще не работает. Не работают ни система охлаждения, ни освещение	Регулятор термостата установлен неправильно. Двери плохо закрыты или неправильно закрываются. В морозильную камеру положено слишком много продуктов для заморозки. Продукты слишком теплые. Холодильник установлен в слишком теплом месте.	Установите термостат на меньшее значение. Проверьте, хорошо ли закрыта дверь, не загрязнена и не повреждена ли дверная прокладка. Подождите несколько часов, а затем проверьте температуру вновь. Продукты, помещаемые в холодильник, не должны быть теплее комнатной температуры.
	Вилка плохо вставлена в розетку Перегорел предохранитель Регулятор термостата не включен. В сети отсутствует электричество. (Попробуйте подключить к розетке другой прибор).	Попытайтесь снизить температуру в помещении. Правильно вставьте вилку в розетку. Замените предохранитель. Включите прибор в соответствии с инструкциями в разделе „Использование прибора“. Вызовите электрика.
Прибор работает слишком шумно	Прибор стоит неровно.	Проверьте устойчивость холодильника (все четыре ножки должны стоять на полу).

Если эти советы не помогли вам устранить неполадку, обратитесь в авторизованный изготовителем сервисный центр.

Инструкции для установщика

Технические данные

Модель	ZRB 334W	ZRB 329W
Объем брутто (л)	Холодильник: 226 Морозильник: 110	Холодильник: 211 Морозильник: 79
Объем нетто (л)	Холодильник: 223 Морозильник: 92	Холодильник: 208 Морозильник: 61
Ширина (мм)	595	595
Высота (мм)	1750	1540
Глубина (мм)	632	632
Потребляемая мощность (кВтч/сутки)	0,929	0,841
(кВтч/год)	339	307
Класс энергетической эффективности по стандарту EU	A	A
Производительность замораживания (кг/24 ч)	4	4
Максимальное время хранения при отключении электрической энергии (ч)	20	20
Номинальная сила тока (А)	0,9	0,9
Уровень шума (дБ)	38	38
Масса (кг)	66	59
Количество компрессоров	1	1

Установка прибора

Транспортировка, распаковка

i Мы рекомендуем доставлять прибор в фабричной упаковке, в вертикальном положении в соответствии с инструкциями на коробке.

После каждого перемещения прибор нельзя включать в течение 2 часов.

Распакуйте прибор и проверьте его на наличие повреждений. Если таковые обнаружены, немедленно сообщите о них продавцу. В этом случае следует сохранить упаковку.

Чистка

Удалите все клейкие ленты и прочие элементы, фиксирующие различные принадлежности в холодильнике.

Вымойте внутреннюю поверхность холодильника теплой водой и мягким мылом. Пользуйтесь при этом мягкой тряпочкой.

После помывки внутренней поверхности холодильника дайте ей высохнуть.

Расположение

Температура окружающей среды оказывает влияние на потребление энергии и работу прибора.

При размещении прибора следует иметь в виду, что он должен работать при температуре окружающей среды в пределах приведенных ниже границ в соответствии с климатическим классом (см. таблицу внизу).

Климатический класс	Температура окружающей среды
SN	+10...+32°C
N	+16...+32°C
ST	+18...+38°C

Если температура окружающей среды опускается ниже минимального предела, температура в холодильном отделении может подняться выше нормальной температуры хранения.

Если температура окружающей среды превышает максимальный предел, это влечет за собой более продолжительное время работы компрессора, сбой в работе автоматической системы размораживания, повышение температуры внутри камеры и повышенному потреблению энергии.

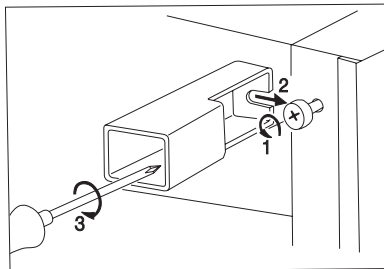

Установите распорные втулки, находящиеся в пакете с принадлежностями, на верхние задние углы холодильника.

Ослабьте винты, установите распорные втулки под винты и снова затяните винты.

При установке холодильника постарайтесь поставить его горизонтально. Этого можно добиться с помощью двух регулируемых ножек на нижней поверхности холодильника.

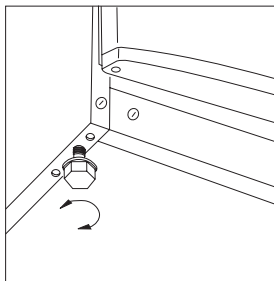

Не устанавливайте прибор в солнечном месте или вблизи батареи или плиты. Если избежать этого невозможно и вы намерены поставить холодильник около плиты, соблюдайте следующие требования по минимальным расстояниям вокруг прибора:

- Если при установке прибора расстояние между ним и газовой или электрической плитой составляет менее 3 см, между ними необходимо поместить негорючий изоляционный материал толщиной 0,5-1 см.
- Если вы устанавливаете холодильник рядом с угольной или масляной плитой, расстояние между приборами должно быть не менее 30 см, так как такие плиты имеют более высокую теплоотдачу.

Холодильник сконструирован так, что его можно установить вплотную к стене.

 При установке прибора соблюдайте минимальные расстояния, рекомендованные на рисунке:

A: расположение под настенным шкафом

B: свободное расположение

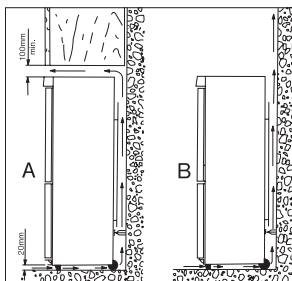

Изменение направления открывания двери

Если надо изменить место установки или способ эксплуатации, можно изменить правостороннее открывание дверцы на левостороннее.

На рынке предлагаются правосторонние конструкции.

Замена должна проводиться в соответствии с данными рисунками и объяснениями:

- Для выполнения перечисленных ниже операций рекомендуется помощь второго человека, который надежно придерживал бы дверцы.
- Отсоедините холодильник от сети.

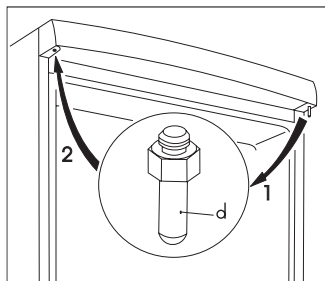

- Откройте дверцы и демонтируйте двойную дверную петлю (a, b), отвинтив два винта (c) (рис. 2).
- Снимите двойную дверную петлю (a, b, c), постепенно отсоединяя их от корпуса холодильника, немного наклоняя обе дверцы. Не забудьте снять пластмассовую подкладку (b) под петлей (рис. 2).

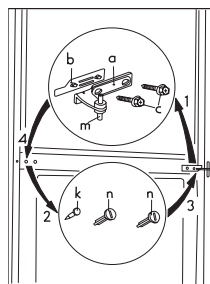

- Снимите дверь холодильной камеры, осторожно потянув её вниз.
- Снимите дверцу морозильной камеры, осторожно потянув её вверх.
- Выньте вставку с верхней части двери холодильной камеры и вставьте её с другой стороны.

- Выньте вставку с верхней части двери морозильной камеры и вставьте ее с другой стороны.
- Отвинтите ось верхней дверной петли (d) холодильной камеры и снова привинтите ее с другой стороны (рис. 1).
- Выньте вставки (u) с нижней части холодильника (рис. 3).

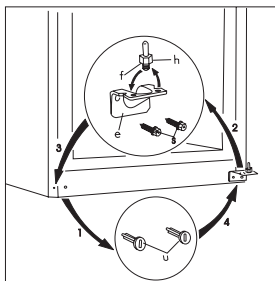

- Снимите нижнюю дверную петлю (e), отвинтив её винт(ы), и снова привинтите её на другой стороне (рис. 3).
- Демонтируйте ось нижней петли (f) и ее шайбу (h), после чего установите ее в другое отверстие нижней петли.
- Установите вставки (u) на другой стороне.
- Вытащите штифты (3 штуки) (p, k) из двойной дверной петли и забейте их на другой стороне (рис. 2).
- Установите ось двойной дверной петли (m) в левом отверстии дверцы морозильной камеры (рис. 2).
- Установите дверцу морозильной камеры на нижнюю дверную петлю (f) (рис. 3).
- Установите дверцу холодильной камеры на верхнюю дверную петлю (d), после чего, немного наклоняя обе дверцы, вставьте ось двойной дверной петли (m) в левое отверстие дверцы холодильной камеры.
- Откройте обе дверцы и закрепите двойную дверную петлю на левой стороне с помощью двух винтов (c). Не забудьте установить пластмассовую подкладку (b) под петель. Убедитесь в том, что края дверцы параллельны краям опоры.
- Установите холодильник на место, выровняйте его и подайте электропитание.

Если вы не хотите выполнять описанные выше процедуры, свяжитесь с ближайшим дилерским ремонтным сервисным центром. Технические специалисты за отдельную плату выполняют переоборудование на квалифицированном уровне.

Электрическое подключение

Данный холодильник предназначен для работы от сети переменного тока 230 Вольт (~) с частотой 50 Герц.

Розетка, к которой вы намерены подключить прибор, должна иметь защитный контакт заземления. Если такового нет, рекомендуется вызвать электрика, чтобы он установил вблизи с холодильником заземленную розетку в соответствии с существующими стандартами.

Ⓒ Ⓔ Данный прибор соответствует следующим директивам ЕЕС:

- 73/23 ЕЕС от 19.02.73 (директива по приборам низкого напряжения) и последующие изменения,
- 89/336 ЕЕС от 03.05.89 (директива по электромагнитной совместимости) и последующие изменения.
- 96/57 ЕЕС от 03.09.96 (Директива по энергетической эффективности) и последующие изменения

Таблица времени хранения (1)

Время и способ хранения свежих продуктов в холодильнике

Продукт	Время хранения в днях							Способ упаковки
	1	2	3	4	5	6	7	
Сырое мясо	X	X	x	x	x			Воздухонепроницаемая пленка
Приготовленное мясо	X	X	X	x	x	x		посуда с крышкой
Жареное мясо	X	X	X	x	x			посуда с крышкой
Сырой мясной фарш	X							посуда с крышкой
Жареные изделия из мясного фарша	X	X	x	x				посуда с крышкой
Колбасные изделия, венские сосиски	X	X	x	x				воздухонепроницаемая пленка, целлофан, вощеная бумага
Свежая рыба	X	x	x					воздухонепроницаемая пленка
Приготовленная рыба	X	X	x	x				посуда с крышкой
Жареная рыба	X	X	x	x	x			посуда с крышкой
Открытые рыбные консервы	X	x	x					посуда с крышкой
Свежий цыпленок	X	X	X	x	x	x		воздухонепроницаемая пленка
Жареный цыпленок	X	X	X	x	x	x		посуда с крышкой
Свежая курица	X	X	x	x	x			воздухонепроницаемая пленка
Вареная курица	X	X	x	x	x			посуда с крышкой
Свежая утка, гусь	X	X	X	x	x	x		воздухонепроницаемая пленка
Жареная утка, гусь	X	X	X	X	x	x	x	посуда с крышкой
Сливочное масло, не распакованное	x	X	X	X	X	X	X	фабричная упаковка
Сливочное масло, открытая упаковка	X	X	x	x	x	x	x	фабричная упаковка
Молоко в пластиковом пакете	X	X	X	x	x			фабричная упаковка
Сливки	X	X	x	x				пластиковый контейнер
Сметана	X	X	X	X	x	x	x	пластиковый контейнер
Твердый сыр	X	X	X	X	X	X	X	алюминиевая фольга
Мягкий сыр	X	X	X	X	x	x	x	пленка
Творог	X	X	X	X	x	x	x	пленка
Яйца	X	X	X	X	X	X	X	
Шпинат, щавель	X	X	x	x				пленка
Зеленый горошек, стручковая фасоль	X	X	X	X	x	x	x	пленка
Грибы	X	X	x	x	x			пленка
Морковь, корнеплоды	X	X	X	X	X	X	X	пленка
Паприка	X	X	x	x	x			пленка
Помидоры	X	X	X	X	X	X	X	пленка
Капуста	X	X	X	X	X	x	x	пленка
Быстро портящиеся фрукты (клубника, малина и т.д.)	X	X	X	x	x			пленка
Другие фрукты	X	X	X	X	x	x	x	пленка
Открытые фруктовые консервы	X	X	X	x	x			посуда с крышкой
Пироги с кремом	X	X	x	x				посуда с крышкой

Обозначения:

X обычное время хранения

x возможное время хранения (относится только к действительно свежим продуктам)

Таблица времени хранения (2)

Время хранения замороженных продуктов

Продукт	В холодильном отделении +2 - +7 °С	В морозильном отделении (****) -18 °С
Овощи: зеленые бобы, зеленый горох, овощные смеси, кабачки, кукуруза и др.	1 день	12 месяцев
Готовые блюда: овощные блюда, гарниры, мясные блюда и др.	1 день	12 месяцев
Готовые блюда: филейные стейки, тушеный окорок и др.	1 день	6 месяцев
Блюда из картофеля, паста: картофельное пюре, клецки, паста с начинкой, чипсы	1 день	12 месяцев
Супы: мясной бульон, гороховый суп и др.	1 день	6 месяцев
Фрукты: Вишня, крыжовник, фруктовые смеси	1 день	12 месяцев
Мясо: курица, утка, гусь	1 день	5 месяцев
филе рыбы, тунец	1 день	6 месяцев
Мороженое	1 день	3 недели

The ZANUSSI logo is positioned at the top right of the page. It consists of the brand name 'ZANUSSI' in a bold, uppercase, sans-serif font. The letters are white and are set against a dark grey horizontal bar that spans the width of the page.

www.electrolux.com

200372239-00-29012008

925 031 065

925 031 508

<http://www.markabolt.hu/>