

ZANUSSI

**AUTOMATA MOSÓGÉP
HASZNÁLATI UTASÍTÁS**

ZWF2105W

TARTALOMJEGYZÉK

1. RÉSZ: MIELŐTT A KÉSZÜLÉKET ÜZEMBE HELYEZNÉ

- Biztonsági utasítások
- Javaslatok

2. RÉSZ: A KÉSZÜLÉK BEÁLLÍTÁSA

- A szállításbiztonsági csapok eltávolítása
- Lábállítás
- Elektromos csatlakoztatás
- Vízcsatlakoztatás
- A kifolyócső csatlakoztatása

3. RÉSZ: MŰSZAKI ADATOK

4. RÉSZ: A SZABÁLYZÓPANEL

- Be/Ki gombok
- Jelzőfény
- Funkciógombok
- Centrifuga sebesség kiválasztó
- Programszabályzó gomb

5. RÉSZ: MOSÁSI FOLYAMAT

- Mosás előtti teendők
- A készülék üzemeltetése

6. RÉSZ: TISZTÍTÁS ÉS KARBANTARTÁS

- Vízbevezető szűrők
- Szivattyúszűrő
- Mosószertartó fiók
- Szifondugó
- A mosógép
- A dob
- A lerakódott mosószer eltávolítása

7. RÉSZ: PRAKTIKUS TANÁCSOK

8. RÉSZ: A KISEBB HIBÁK ELKERÜLÉSE

9. RÉSZ: AUTOMATIKUS HIBAKERESŐ RENDSZER

10. RÉSZ: NEMZETKÖZI MOSÁSI SZIMBÓLUMOK

1. RÉSZ: MIELŐTT A KÉSZÜLÉKET ÜZEMBE HELYEZNÉ

BIZTONSÁGI UTASÍTÁSOK

- Ne használjon osztott elektromos aljzatot vagy hosszabbító kábelt!
- Ne csatlakoztassa a villásdugót az aljzatba, ha az elektromos kábel sérült vagy törött!
- Amennyiben az elektromos kábel sérült, azonnal cseréltesse ki a szerviz szakképzett szerelőjével, a balesetveszély elkerülése érdekében!
- Soha ne a vezetékét húzva távolítsa el a villásdugót az aljzattól. Mindig a dugó testét húzza!
- Soha ne csatlakoztassa a készüléket az elektromos hálózatba vizes kézzel!
- Soha ne érintse meg a készüléket vizes kézzel vagy lábbal!
- Soha ne nyissa ki a mosószertartó fiókot a készülék működése közben!
- Soha ne próbálja meg kinyitni a készülék ajtaját működés közben!
- Működés közben a készülékben magas hőmérséklet keletkezik, ezért ne érintse meg a vízvezető csövet vagy a vizet, öblítés közben!
- Bármilyen hiba esetén, először húzza ki a készüléket és zárja el a vízcsapot! Ne próbálja megjavítani a készüléket! Kérjük, lépjen kapcsolatba a készülék garanciajegyén feltüntetett szakszervizzel!
- Ne felejtse el, hogy a készülék csomagolóanyaga, gyermekek számára veszélyforrást jelenthet!
- Ne engedje, hogy gyermeke játsszon a mosógéppel!
- Háziállatait tartsa távol a készüléktől!
- A készüléket csak felnőttek használhatják, a használati utasításban foglaltak szerint!
- A készüléket csak háztartási felhasználásra tervezték! A garancia érvényét veszti üzemi felhasználás esetén!
- A berendezést ne helyezze szőnyegre, mert az elzárhatja az alsó szellőzőnyílást.

JAVASLATOK

- Amennyiben a mosószer vagy az öblítő túl sokáig áll kapcsolatban levegővel, akkor az beletapad a mosószertartó fiókba. Ennek elkerüléséhez a mosószert és az öblítőt, közvetlenül a mosás előtt helyezze a mosószertartó fiókba.
- Javasoljuk, hogy az előmosás programot csak nagyon szennyezett ruhák mosásánál alkalmazza.
- Kérjük, ne lépje túl a maximális töltési kapacitást.

- Amennyiben készülékét hosszabb ideig nem kívánja használni, húzza ki az elektromos hálózatról, zárja el a vízcsapot és hagyja nyitva a készülék ajtaját, annak érdekében, hogy a belső rész száraz maradjon és ne keletkezzenek kellemetlen szagok.
- A készülék minőségi teszten esett át még a gyárban, aminek következtében előfordulhat, hogy víz maradt benne. Ez nem károsítja a készüléket.

2. RÉSZ: A KÉSZÜLÉK BEÁLLÍTÁSA

A készülék bekapcsolása előtt, figyelmesen olvassa el az alábbi részt!

A SZÁLLÍTÁSBIZTONSÁGI CSAPOK ELTÁVOLÍTÁSA

- A biztonsági csapokat, amik a készülék hátulján helyezkednek el, a készülék üzembe helyezése előtt el kell távolítani.
- Lazítsa meg a csavarokat, óramutató járásával ellentétes irányban egy megfelelő villáskulccsal. (1. ábra)
- Kifelé történő húzással távolítsa el a biztonsági csapokat. (2. ábra)
- A készülék tartozékai közt szereplő műanyagdugókat helyezze be az eltávolított biztonsági csapok helyére a nyílásba, az ábra szerint. (3. ábra)
- Őrizze meg a biztonsági csapokat a készülék későbbi szállításához és a készülék szállításához, helyezze vissza őket.



1. ábra

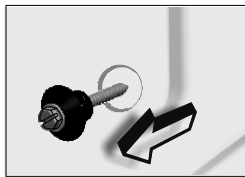

2. ábra

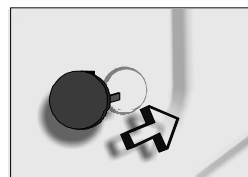

3. ábra

LÁBÁLLÍTÁS

- Soha ne helyezze a készüléket szőnyegre vagy ehhez hasonló felszínre.
- Annak érdekében, hogy a készülék csendesen és rezgésmentesen üzemeljen, sima, csúszásmentes és szilárd talajra kell helyezni.

- A készüléket a lábainál lehet szintezni.
- Először lazítsa ki a műanyag állítobilincset.
- Csavarja be illetve ki az állítható lábat addig, amíg a készülék pontosan ki nem szintezett.
- A pozicionálás után, a stabilitáshoz, húzza meg a műanyag bilincset.
- Soha ne tegyen kartont, fadarabot vagy ehhez hasonló anyagokat a készülék lába alá a talajegyenetlenségek korrigálásához.

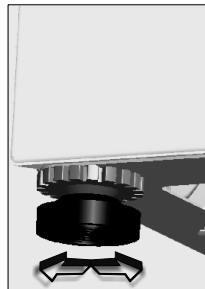
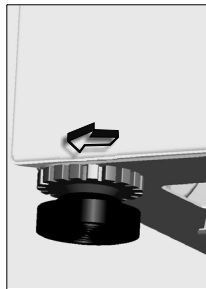

ELEKTROMOS CSATLAKOZTATÁS

- Készüléke 220-240V és 50Hz-es hálózatról üzemel.
- A készüléknek földelt csatlakozódugója van. Ezt a villásdugót, csatlakoztassa egy 10A-es földelt elektromos aljzatba. Az ehhez csatlakozó elektromos hálózati kismegszakítónak is 10A-esnek kell lennie. Amennyiben otthonában nem található ilyen aljzat és kismegszakító, hívjon szakképzett villanyszerelőt!
- **A nem földelt aljzatba történő csatlakoztatásból eredő károkért a gyártó semmilyen felelősséget sem vállal!**

VÍZCSATLAKOZTATÁS

- A lehetőségektől függően a készülék rendelkezhet egy vízbeeresztővel (hideg) vagy dupla vízbeeresztővel (hideg/meleg). A fehér végű cső a hideg vízhez és a piros végű cső a meleg vízhez való (a hideg és meleg vízbeeresztésre alkalmas készülékek esetén érvényes).
- A csatlakozópontoknál lévő szivárgás elkerülése érdekében, 1 (a hideg víz beeresztéshez) vagy 2 (a hideg és meleg vízbeeresztésre alkalmas készülékek esetén érvényes) tömítőgyűrűt talál a csomagban. Helyezze ezeket az alátéteket a vízbeeresztő cső csap felőli végéhez.
- Csatlakoztassa a fehér végű csövet a fehér színű szűrővel ellátott vízbeeresztő szelephez és csatlakoztassa a piros végű csövet a piros színű szűrővel ellátott vízbeeresztő szelephez (az utóbbi a hideg és meleg vízbeeresztésre alkalmas készülékek esetén érvényes). Kézzel szorítsa meg a műanyag részeket a csatlakoztatásoknál. Ha bizonytalan az összeszerelést illetően, kérje egy illetékes vízvezeték szerelő segítségét.

- A vízcsap 1-10 bar víznyomása lehetővé teszi a készülék hatékonyabb működését. (1 bar nyomás percenként több mint 8 liter víz folyását biztosítja egy teljesen megnyitott vízcsapból).
- Miután befejezte a csatlakoztatásokat, a vízcsap teljes megnyitásával ellenőrizheti az esetleges szivárgást a csatlakozási pontoknál.
- Győződjön meg arról, hogy a vízbeeresztő csövek nincsenek megtörve, eltörve vagy összenyomódva.
- Szerelje fel a vízbeeresztő csöveket egy 3"/4, menetes vízcsapra.

Hidegvíz befolyó (Fehér szűrő szelep)

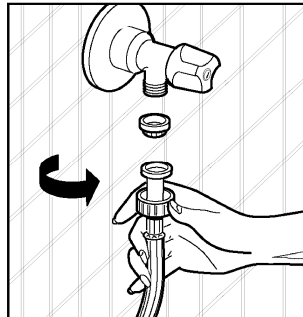
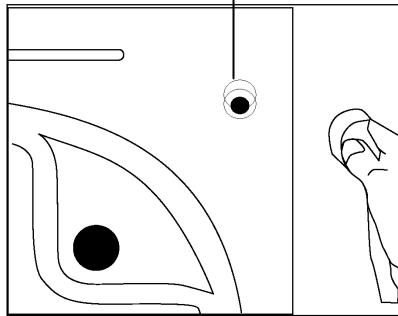

CSATLAKOZTATÁS A VÍZKIFOLYÓ CSŐHÖZ

- Győződjön meg arról, hogy a vízbeeresztő csövek nincsenek megtörve, megtekeredve, összenyomódva vagy megnyújtva.
- A vízkifolyó csövet a földtől legalább 60 cm és legfeljebb 100 cm magasságban kell felszerelni.
- A vízkifolyó cső végét illesztheti közvetlenül a szennyezett víz kieresztő nyíláshoz vagy a kézmosó lefolyó tömítőgyűrűje alá szerelt speciális szerkezethez.
- Soha ne próbálja meghosszabbítani a vízkifolyó csövet további részek hozzátoldásával.

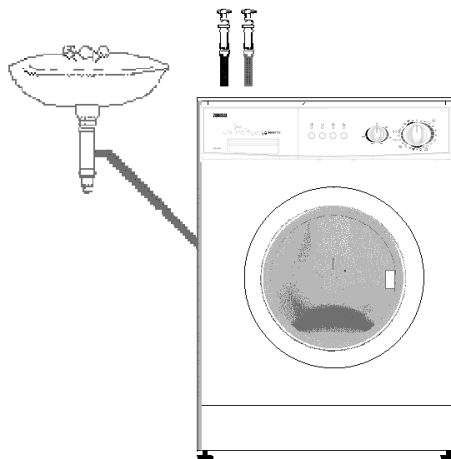

3. RÉSZ: MŰSZAKI JELLEMZŐK

	ZWF2105W
Max. Kapacitás/javasolt (száraz ruha) (kg)	5/4,5
Magasság x Szélesség x Mélység (cm)	85x59,6x51
Hálózati feszültség (V/Hz)	220-240/50
Áramerősség (A)	10
Centrifuga Sebesség (ford.)	1000

(*) A centrifuga sebessége a választott modelltől függően változhat

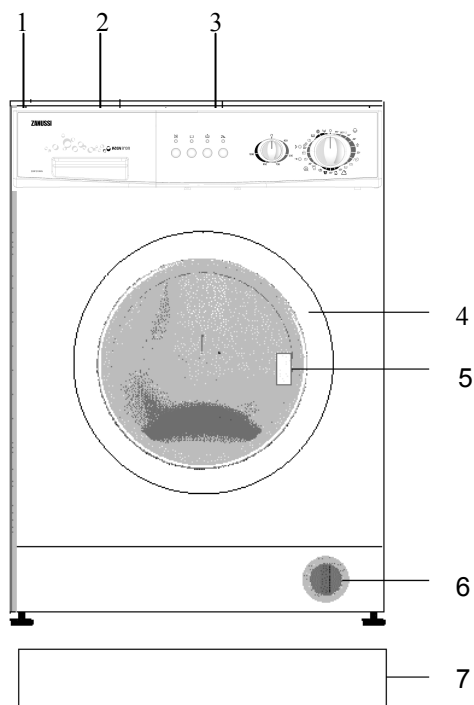

- 1- Felső tetőlemez
- 2- Mosószertartó fiók
- 3- Kezelőpanel
- 4- Ajtó

- 5- Fogantyú
- 6- Szűrő borítás
- 7- Lábazati lemez

A fenti műszaki adatok egy (hideg) és dupla (hideg/meleg) vízbeeresztővel rendelkező készülékekre vonatkozik.

4. RÉSZ: KEZELŐPANEL

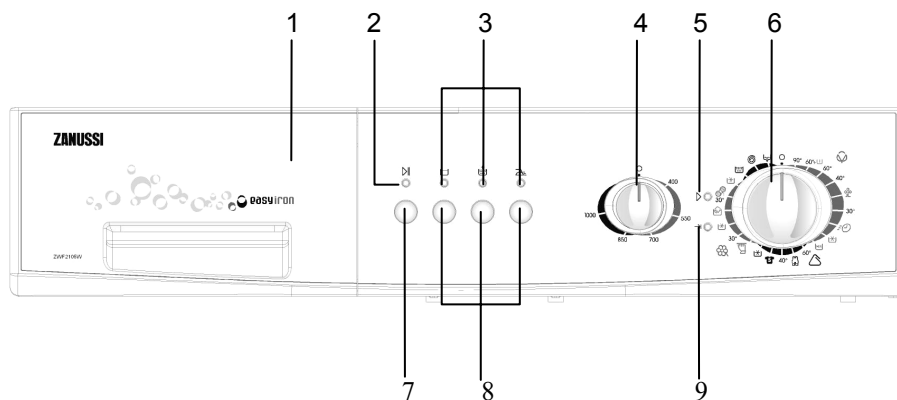

- 1- Mosószertartó fiók
- 2- Start/pause világítás
- 3- Funkció jelző világítások
- 4- Centrifuga sebesség választó
- 5- Program készenlét világítás

- 6- Programválasztó gomb
- 7- Start/pause gomb
- 8- Funkció gombok
- 9- Program vége világítás

START/PAUSE GOMB



A kiválasztott program elindítására vagy működés alatti megállítására használható.



FIGYELMEZTETÉS!

Egy program kiválasztása vagy egy aktuális program megváltoztatása előtt a készüléknek O (Off) kikapcsolt állapotban kell lenni.

FUNKCIÓJELZŐ VILÁGÍTÁSOK



A start/pause vagy bármely más funkció gomb megnyomásakor a megfelelő világítás bekapcsol. A világítás kikapcsol, ha a funkció gombot vagy a start/pause gombot újra megnyomja, vagy ha a kiválasztott programhoz tartozó folyamat befejeződött.

A funkció jelző világítások a 9. Részben leírt hibakereső rendszerben is használatosak.

FUNKCIÓ GOMBOK



Öblítő stop

Akkor javasolt ez a funkció, ha a program végén nem akarja kivenni azonnal ruháit a készülékből. Ezáltal megóvja a ruháit a gyűrődésektől. Ennek a gombnak a megnyomásával az utolsó mosási vizet nem ereszti le a készülék. A program ugyanarról a ponttól való folytatásához nyomja meg ezt a gombot még egyszer.

Ha nem akarja centrifugázni a kényes ruháit, vagy ha gyengéden akarja centrifugázni azokat, fordítsa a programválasztó gombot O(off) pozícióba. Állítsa a programválasztó gombot a kívánt leeresztés vagy centrifugázás programra és nyomja meg a start/pause gombot. Ha a leeresztés programot választotta ki, a készülék leereszti a vizet a készülék belsejéből. Ha a centrifugázás programot választotta ki, a készülék elvégzi a centrifugázási folyamatot és utána befejezi a programot.



Extra öblítés

Ezzel a funkcióval egy további öblítést is végezhet a készülék összes mosási programban végzett öblítéseken felül.



Könnyű vasalás

Ez a funkció biztosítja a ruhák kisebb mértékű gyűrődését mosás után.

⚠ FIGYELMEZTETÉS!

A funkciók a készülék jellemzőitől függően változhatnak. Ha elfelejtett további funkciókat használni és a készülék már elkezdte a mosást, nyomja meg a kiegészítő funkció gombot, ha a jelző világítás be van kapcsolva. A kiegészítő funkció aktiválódik. Ha a jelző világítás nincs bekapcsolva, a kiegészítő funkció nem kerül aktiválásra.

CENTRIFUGÁZÁS SEBESSÉG VÁLASZTÓ

A centrifugázás sebesség választó gombbal beállíthatja a ruhái centrifugázásának sebességét. A sebességállítási intervalluma 0 (nincs centrifugázás) és a készüléke maximális centrifugázási sebessége között választható.

MEGJEGYZÉS: A kényes és különleges ruháinak centrifugálási folyamatát kellő körültekintéssel végezze.

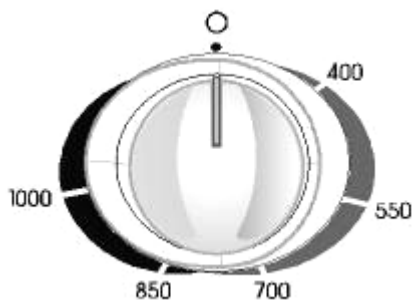

PROGRAMVÁLASZTÓ GOMB

A programválasztó gomb segítségével kiválaszthatja azt a programot, amellyel mosni kívánja ruháit. A programválasztó gomb mindkét irányban történő elforgatásával beállíthatja a programválasztási folyamatot. Figyeljen arra, hogy a gombon található jelzés pontosan arra a programra irányuljon, amelyet ki akar választani. Ha a programválasztó gombot 0(off) pozícióra állítja a készülék működése alatt, a kiválasztott program akkor sem ér véget.

- O Kikapcsolás (Off)
- 1 Pamut 90°
- 2 Pamut 60°(ELŐMOSÁS)
- 3 Pamut 60°
- 4 Pamut 40°
- 5 Pamut 40° (Eco mosás)
- 6 Pamut 30°
- 7 Gyors mosás
- 8 Pamut hideg
- 9 Pamut 40°
- 10 Műszálás 60°
- 11 Műszálás 50°(Gyerek ruhák)
- 12 Műszálás 40°
- 13 Műszálás 40°(Sport ruházat)
- 14 Műszálás hideg
- 15 Különleges 30°(Függöny mosás)
- 16 Különleges 30°
- 17 Különleges hideg
- 18 Gyapjú 40°(Kézi mosás)
- 19 Gyapjú
- 20 Gyapjú hideg

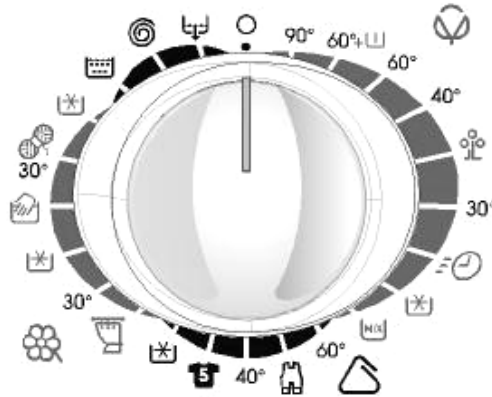

5. RÉSZ: MOSÁS

- Csatlakoztassa a készüléket az elektromos hálózathoz.
- Nyissa ki a vízcsapot.

Első mosási folyamat

A gyári tesztelések és próba üzemeltetések után előfordulhat, hogy víz marad a készülékben. Javasoljuk, hogy az első mosási folyamatot ruha betöltése nélkül végezze, hogy ez a víz kiürüljön a készülékből. A 2. mosószertartó fiókba öntsön egy fél adag normál gépi mosószert és válassza ki a 90°C-os pamut mosási programot.

MOSÁS ELŐTT

A ruhák szétválogatása

- Válassza külön a ruháit típus (pamut, műszálás, gyengéd, gyapjú, stb.), mosási hőmérséklet és a szennyezettség foka szerint.
- Soha ne mossa a fehér és színes ruhákat együtt.
- Mivel első mosás alkalmával az új színes ruhák befoghatják a többi ruhát, mossa azokat külön.
- Vegyen ki mindenféle fém tárgyat a ruhák zsebeiből, amennyiben van bennük.
- Cipzárózza és gombolja be a ruháit.
- Távolítsa el a függöny műanyag vagy fém csiptetőit és a cipőfűzőket, vagy tegye azokat egy textilzsákba és zárja le.



Mosás 90 °C-ig



Mosás 60 °C-ig



Mosás 30 °C-ig



Nem mosható
mosógépben

- Fordítsa ki a farmereket, kötött ruhákat, pólókat és pulóvereket.
- Az apróbb ruhadarabokat (pl. zokni és zsebkendő) mossa egy textilzsákban.

A ruhák betöltése a mosógépbe

- Nyissa ki a mosógép ajtaját.
- Helyezze ruháit a gépbe megfelelően szétterítve.
- Minden ruhát külön tegyen be.
- Győződjön meg arról, hogy az ajtó becsukásánál nem szorult be a ruha az ajtó és a burkolat közé.
- Csukja be jól az ajtót, mivel ellenkező esetben a készülék nem kezdi el a mosási folyamatot.

Mosószer adagolása a gépbe

A gépbe adagolt mosószer mennyisége a következő tényezőktől függ:

- A mosószerfogyasztás a ruhák szennyezettségének fokától függően változik. Nem szükséges előmosás enyhén szennyezett ruháknál, ilyenkor tegyen kevés mosószert a mosószertartó 2. számú fiókjába.
- Az erősen szennyezett ruhák esetén válasszon egy előmosásos programot, tegyen ¼ adag mosószert a mosószertartó 1. fiókjába, a maradékot a 2. fiókjába.
- Teljesen automata mosógéphez való mosószert válasszon. A javasolt adagolási mennyiség a mosószertartón található.
- A víz keménységének növekedésével a felhasznált mosószer mennyisége is nő.
- A ruhák mennyiségének növekedésével a felhasznált mosószer mennyisége is nő.
- Töltse az öblítőt a mosószertartó öblítő fiókjába. Ne lépje túl a MAX szintet. Ellenkező esetben, a szifonon keresztül az öblítő elkeveredik a mosáshoz felhasznált vízzel.
- A nagy sűrűségű öblítőket hígítsa fel egy kis vízben, mielőtt betölti a fiókba. Ez azért szükséges, mert a nagy sűrűségű öblítő eltorlaszolja a szifont és gátolja az öblítő útját.

- Használhat folyékony mosószert is bármely program esetén előmosás nélkül. Ehhez rögzítse a folyékony mosószert szintjelző lapját a mosószertartó 2. fiókjában és a szintjelző lapnak megfelelő mennyiségű folyékony mosószert használjon.

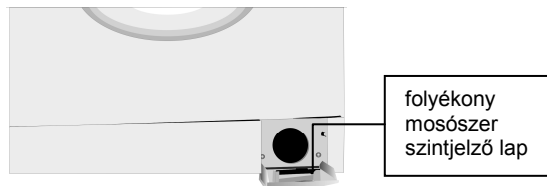

A MOSÓGÉP MŰKÖDÉSE

Program Választás és Jellemzői

Az 1. Táblázatból válassza ki a ruháinak megfelelő programot és funkciókat.

Start/pause

A kiválasztott program elindítására vagy működés alatti megállítására használható.

A program indítása

- Állítsa a programválasztó gombot a kívánt programra.
- A program készenlét világítás bekapcsol.
- Választhat egy vagy több funkciót is.
- A start/pause gomb megnyomásával elindíthatja a kiválasztott programot.

A program megváltoztatása

Ha olyan programot választott, amelyet mégsem akar használni:

- Nyomja meg a start/pause gombot.
- Állítsa a programválasztó gombot O(off) pozícióba.
- Állítsa a programválasztó gombot a kívánt programra. (Az 1. Táblázatból kiválaszthatja a kívánt programot)
- A program készenlét világítás bekapcsol.
- A start/pause gomb megnyomásával elindíthatja a kiválasztott programot.

Programtörlés

Ha a befejezés előtt törölni akarja a programot:

- Nyomja meg a start/pause gombot.
- Állítsa a programválasztó gombot O(off) pozícióba.
- Állítsa a programszabályzó gombot a „Leeresztés” vagy „Centrifugázás” program egyikére.
- A program készenlét világítás bekapcsol.
- A start/pause gomb megnyomásával elindíthatja a kiválasztott programot.

Program Befejezés

- A készülék automatikusan megáll, amikor a kiválasztott program befejeződik.
- A program vége világítás bekapcsol.
- Állítsa a programválasztó gombot O(off) pozícióba.

- A program vége után kb. két perccel a készülék ajtajának a zárja kinyílik magától. Az ajtó nyitásához húzza meg az ajtónyitó fogantyút és vegye ki a ruhákat.
- A ruhák kivétele után hagyja nyitva az ajtót, hogy a készülék belső része megszáradjon.
- Húzza ki a készülék elektromos csatlakozó dugóját a hálózati aljzatból.
- Zárja el a vízcsapot.



FIGYELMEZTETÉS!

Hirtelen, pillanatnyi áramkimaradás esetén a készülék bármely mosási fázisában vagy programon a mosási program ott folytatódik, ahol az áramszünet megszakította a készülék működését. Ez nincs semmilyen káros hatással a készülékre.

Gyerekzár













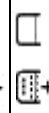

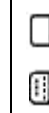

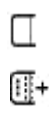

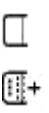

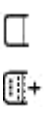



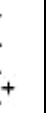

A gyerekzár használatával megvédheti a mosóciklust attól, hogy a nem kívánt gombnyomások hatással legyenek a ciklusra. A gyerekzár bekapcsolásához nyomja meg egyszerre az első és harmadik gombot a vezérlőpanelen legalább 3 másodpercig. Ha a gyerekzár bekapcsolódott, akkor a funkciógombokon található LED-ek villognak, hogy jelezzék, a gyerekzár aktív. A gyerekzár kikapcsolásához ugyanazokat a gombokat (1. és 3.) nyomja meg újra legalább 3 másodpercig. A gyerekzár kikapcsolását jelzi a Start/Pause gomb LED-jének villogása.

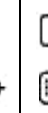
6. RÉSZ: KARBANTARTÁS ÉS TISZTÍTÁS

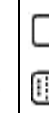
- Húzza ki a készülék elektromos csatlakozó dugóját a hálózati aljzatból.
- Zárja el a vízcsapot.

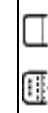
VÍZBEERESZTŐ SZŰRŐK

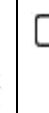
A készülék vízbeeresztő csövének csap felőli részénél és a vízbeeresztő szelepek végeinél szűrők találhatóak a szennyeződéseknek és az idegen anyagoknak a víz által való készülékbe jutásának megakadályozása érdekében. Amennyiben a készülék nem tud elegendő vízhez jutni annak ellenére, hogy a vízcsap nyitva van, a szűrőket meg kell tisztítani.

PROGRAM	MOSÓSZER TARTÓ FLOK	KIEGÉSZÍTŐ FUNKCIÓ GOMBOK	MAX SZÁRAZ RUHA KAPACITÁS (kg)		RUHA TÍPUS	MAGYARÁZATOK	
			ZWF2,105W				
1-PAMUT 90°	2	 	5		Szennyezett, pamut és vászonanyag	Alsoneműk, lepedő, asztalterítő, ing, póló, törölköző	
2-PAMUT 60° (ELŐMOSÁS)	1+2	  	5		Nagyon szennyezett, pamut, színes és vászonanyag		
3-PAMUT 60°	2	  	5		Szennyezett, pamut, színes és vászonanyag		
4-PAMUT 40°	2	  	5		Enyhén szennyezett, pamut, színes és vászonanyag		
5-ECCO MOSÁS	2	  	5		Szennyezett, pamut, színes és vászonanyag		
6-PAMUT 30°	2	  	5		Enyhén szennyezett, pamut, színes és vászonanyag		
7-GYORS MOSÁS	2	  	2,5		Enyhén szennyezett, pamut, színes és vászonanyag		
8-PAMUT HIDEG	2	  	5		Enyhén szennyezett, pamut, színes és vászonanyag. Mosható a csapvíz felmelegítése nélkül.		
9- PAMUT 40°	2	  	5		Szennyezett vagy nagyon szennyezett, foltos , pamut, színes és vászonanyag		
10-MŰSZÁLAS 60°	2	  	3		Szennyezett, műszál as vagy részben műszál as anyag		Nylon zokni, blúz
11-GYEREK RUHA	2	  	3		Gyermekruha		Minden gyermekruha
12-MŰSZÁLAS 40°	2	  	3		Enyhén szennyezett, műszál as vagy részben műszál as anyag		Nylon zokni, blúz

1. TÁBLÁZAT

PROGRAM	MOSÓSZER TARTÓ FÖK	KIEGÉSZÍTŐ FUNKCIÓ GOMBOK	MAX SZÁRAZ RUHA KAPACITÁS (kg)		RUHA TÍPUS	MAGYARÁZATOK
			ZWF-2105W			
13-SPORT RUHÁK	2			3	Sport ruhák	Minden sport ruha és farmer
14-MŰSZÁLAS HIDEG	2			3	Egyhén szennyezett, pamut, színes, műszálas vagy részben műszálas gyengéd ruhaanyag. Mosható a csapvíz felmelegítése nélkül.	Nylon zokni, blúz
15-FÜGGÖNY MOSÁS	1+2			2	Tüll és függöny, mint gyengéd anyag	Tüll, függöny, diolén
16-KÜL ÖNLEGES 30°	2			2	Egyhén szennyezett, pamut, színes, műszálas vagy részben műszálas gyengéd ruhaanyag	Részben sejvem, ing, blúz, polészter, pollamid keverék textil
17-KÜL ÖNLEGES HIDEG	2			2	Nagyon enyhén szennyezett, pamut, színes, műszálas vagy részben műszálas gyengéd ruhaanyag. Mosható a csapvíz felmelegítése nélkül	
18-KÉZI MOSÁS	2			2	Egyhén szennyezett, kézi mosású pamut, színes, műszálas vagy részben műszálás ruhaanyag	Kézi mosású ruhák
19-GYAPJÚ 30°	2			2	Szennyezett, kézzel és géppel mosható pamutanyag	Minden gyapjú
20-GYAPJÚ HIDEG	2			2	Nagyon enyhén szennyezett, hideg vízben, kézzel és géppel mosható pamutanyag	Minden gyapjú anyag
21-ÖBLÍTÉS	Akkor használja ezt a programot, ha a mosási folyamat után további öblítést kíván végezni, bármely ruhára alkalmazható.					
22-CENTRIFUGAZÁS	Akkor használja ezt a programot, ha a mosási folyamat után további centrifugázást kíván végezni, bármely ruhára alkalmazható.					
23-LEERESZTÉS	Ezt a programot a készülék mosási folyamata után használja a szennyezett víz leeresztésére. Akkor is használhatja, ha még a program vége előtt akarja a készülék belsejében lévő vizet leereszteni.					

1. TABLAZAT FOLYTATÁS

(*) Öblítőt bármely programban használhat (kivéve centrifugázás és leeresztés programok) opcionálisan. Az öblítő mennyiségének meghatározásakor tartsa be az öblítő gyártójának utasításait. Töltsé az öblítőt a mosószer tartó (öblítő) fiókjába.

- Távolítsa el a vízbeeresztő csövet.
- Távolítsa el a vízbeeresztő szelepeknél található szűrőket egy harapófogó használatával és mossa át alaposan egy vékony kefe segítségével.
- Tisztítsa meg a vízbeeresztő csövek szűrőit, amelyek a csap felőli oldalon találhatóak úgy, hogy a tömítőgyűrűvel együtt kézzel eltávolítja azokat.
- A szűrők megtisztítása után ugyanúgy visszahelyezheti azokat, ahogyan kivette.

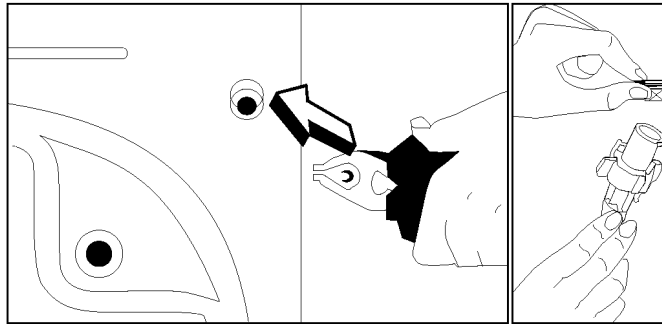

SZIVATTYÚ SZŰRŐ

A szivattyú szűrőrendszer megnöveli a szivattyú élettartamát, és a szennyezett víz elvezetésére használható. Továbbá megakadályozza az apró ruhapihék bekerülését a szivattyúba. A szivattyúszűrő tisztítása 2-3 havonta ajánlatos. A szivattyú szűrő tisztításához:

- A fogantyú segítségével nyissa le a bukólemez borítót.
- A szűrő fedél felnyitása előtt tegyen egy csészét a fedél elé, hogy maradjon víz be ne folyjon a gépbe.
- Az óramutató járásával ellentétesen forgatva lazítsa ki a szűrő fedelét és eressze le a vizet.
- Távolítsa el az idegen anyagokat a szűrőből.
- Ellenőrizze kézzel a szivattyú rotációját.
- A szivattyú megtisztítása után helyezze vissza a szűrő fedelet az óramutató járásával megegyező irányba forgatással.
- Helyezze vissza a bukólemez borítót a helyére.
- Ne feledje, hogy amennyiben nem illeszti vissza pontosan a szűrő fedelet, a víz szivárogni fog.

⚠ FIGYELMEZTETÉS!

Leforrás veszélye!

Mivel a szivattyúban lévő víz forró lehet, várja meg, amíg lehűl.

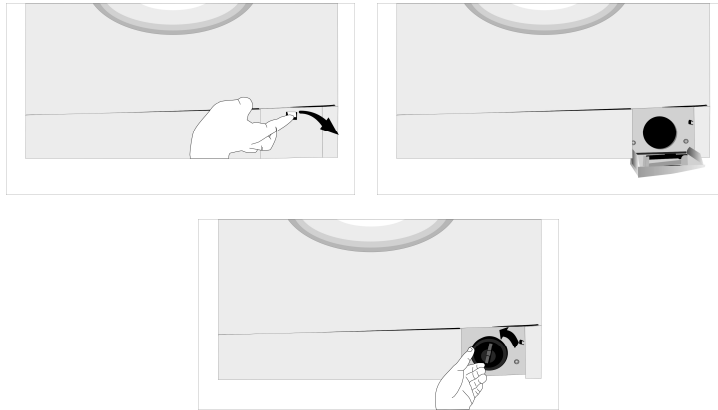

MOSÓSZERTARTÓ FIÓK

A mosószer lerakódhat a mosószertartó fiókban vagy a mosószertartó fiók burkolatán egy idő után. A lerakódás letávolítása érdekében húzza ki a mosószertartó fiókot időközönként. A mosószertartó fiók kihúzásához:

- Húzza ki a mosószertartó fiókot ütközésig.(1.ábra)
- Emelje meg a fiók elejét, majd addig húzza kifelé a fiókot, amíg teljesen ki nem jött. (2.ábra)
- Mossa meg egy rossz fogkefével és bő vízzel.
- Vegye ki a megmaradt mosószert. Ne kerüljön a mosógépbe ilyen mosószer!
- A mosószertartó fiók megszáritása után tegye azt vissza ugyanúgy, ahogy kivette.

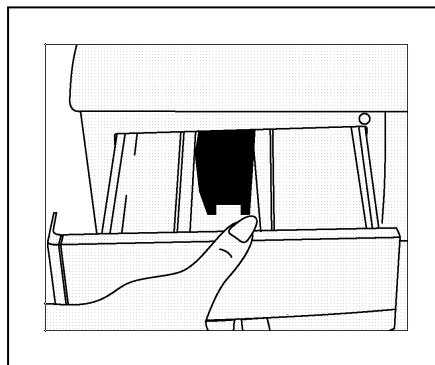

1.ábra

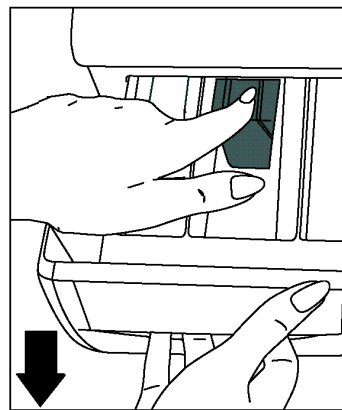

2.ábra

SZIFONDUGÓ

Húzza ki a mosószertartó fiókot. Vegye ki a szifondugót és távolítsa el alaposan a maradék öbítőt. Helyezze vissza a megtisztított szifondugót a helyére. Ellenőrizze a helyes illeszkedéseket.

A MOSÓGÉP

Tisztítsa meg készüléke külső borítását langyos vizes tisztítószerrel, amely nem irritálja a külső borítást. Mossa át tiszta vízzel, majd törölje meg egy puha, száraz ruhával.

⚠ FIGYELMEZTETÉS!

Amennyiben a készülék olyan helyre van beállítva, ahol a környezeti hőmérséklet 0 °C alá eshet, tegye a következőket a készülék kikapcsolt állapotában:

- Csatlakoztassa a készüléket az elektromos hálózathoz.
- Zárja el a vízcsapot és húzza ki a csapból a vízbeeresztő csövet vagy csöveket.
- A vízleeresztő és vízbeeresztő csövek végeit tegye egy csészébe a földön.
- Állítsa a programszabályzó gombot "Leeresztés" (Draining) programba.
- A program készenlét világítás bekapcsol.
- A start/pause gomb megnyomásával indul a program.
- A program befejeztével húzza ki a hálózati csatlakozó dugót az elektromos hálózathoz (program vége világítás látszódik).

Ennek a folyamatnak a befejeztével a gépben maradt vizet a készülék leereszti és ez által a víz jegesedése a készülék belsejében elkerülhető. A gép újbóli elindításakor győződjön meg arról, hogy a környezeti hőmérséklet 0 °C fölött van.

A DOB

Ne hagyjon fém tárgyat, mint pl. tű, fémkapocs vagy érmék a készülék belsejében. Ezek a darabok rozsdásodást okozhatnak a dob belsejében. Az ilyen rozsdásodásokat egy klórmentes tisztítószer használatával eltávolíthatja, követve a tisztítószer gyártójának utasításait. A rozsdafoltok tisztításához soha ne használjon durva keféket vagy más hasonló kemény tárgyat.

VÍZKŐ ELTÁVOLÍTÁSA A GÉPBŐL

Ha megfelelően adagolja a mosószer mennyiségét a készülékébe, akkor nincs szükség a vízkő eltávolítására. Ha ennek ellenére szeretné elvégezni ezt a folyamatot, használja a kereskedelmi forgalomban kapható vízkőtisztítókát és tartsa be a vonatkozó utasításokat.

⚠ FIGYELMEZTETÉS!

A vízkőoldók savakat tartalmaznak, és ez által megváltozhat a ruhák színe, valamint a készülékre is káros hatást gyakorolhatnak.

7. RÉSZ: HASZNOS TANÁCSOK



Alkoholos italok: Öblítse át vízzel a ruhát, utána glicerines vizes oldatban és öblítse át ecetes vízzel.



Cipőpaszta: Az anyag megsértése nélkül óvatosan távolítsa el a foltot és szórja be mosószerrel. Ha ez nem segít, készítsen egy alkoholos (96%-os) vizes oldatot (2:1) és dörzsölje be vele az anyagot, majd mossa át meleg vízzel.



Tea és kávé: Öblítse át meleg vízzel a foltot és a lehető legmelegebb vízben mossa ki, amit a ruha kibír, ha a ruha fehér, hypó-val és öblítse át vízzel.



Csokoládé és kakaó: Kis időre tegye a ruhát hideg vízbe. Dörzsölje át szappannal vagy mosószerrel és a lehető legmelegebb vízben mossa ki, amit a ruha kibír. Ha marad még folt, akkor dörzsölje át oxigén tartalmú mosószerrel (3% arányban).



Paradicsomszós: Távolítsa el a szilárdabb szószt és tegye a ruhát hideg vízbe 30 percig. Dörzsölje be mosószerrel és mossa ki.



Tojás: Nyirkos ruhával törölje át. Dörzsölje be mosószerrel és mossa ki hideg vízben.



Zsír és Olajfoltok: Dörzsölje be mosószerrel és mossa ki meleg szappanos vízben.



MUSTAR

Mustár: Használjon glicerint és dörzsölje be mosószerrel, ha ez sikertelen, törölje át alkohollal. (Színes és műszálas anyagoknál 2 csésze víz 1 csésze alkohol.)



Vér: Tegye a ruhát hideg vízbe 30 percig. Ammónia oldattal távolítsa el a foltot. (4 liter víz 3 kanál ammónia.)



Jégkrém, tej és krém: Tegye egy időre hideg vízbe a ruhát. Dörzsölje be szappannal vagy mosószerrel és a lehető legmelegebb vízben mossa ki, amit a ruha kibír. Ha marad még folt, akkor dörzsölje át oxigén tartalmú mosószerrel.

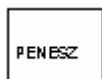

Penész: Ne hagyjon penészfoltot sokáig a ruhán. Dörzsölje be szappannal vagy mosószerrel és a lehető legmelegebb vízben mossa ki, amit a ruha kibír. Ha marad még folt, akkor dörzsölje át oxigén tartalmú mosószerrel. (3%-os arányban).



Tinta: Folyasson át hideg vizet a folton és várja meg amíg a folt eltűnik. Később dörzsölje be citromlével és mosószerrel, hagyja rajta 5 percig és öblítse át a ruhát.



Gyümölcs: Folyasson át hideg vizet a folton és ne használjon meleg vizet az öblítéshez. Hagyja állni 2 órán át, törölje át ecettel és öblítse ki.



Fű: Dörzsölje be mosószerrel. Ha az anyag engedi, használjon hypót tartalmazó anyagot. A gyapjút alkohollal törölje át. (Színes anyagok esetén, 1 egység alkohol és 2 egység víz keverést használjon).



Festék: A folt eltávolításához használjon hígítóval átitatott ruhaanyagot. Dörzsölje be mosószerrel és mossa ki hideg vízben.



Égési foltok: Ha az anyag engedi, használjon hypót. Gyapjú anyagnál tegyen a foltra egy vizes ruhát és vasalja át. Öblítse ki és mossa ki a ruhát.

8. RÉSZ: KISEBB HIBÁK ELKERÜLÉSE

A készülékben keletkezett bármilyen hiba javítását kizárólag a készülék garanciajegyén feltüntetett hivatalos szervizcég végezheti el. Ha készüléke javításra szorul vagy az alábbi tájékoztatás alapján sem képes elhárítani a hibát:

- Húzza ki a készülék elektromos csatlakozó dugóját a hálózati aljzatból.
- Zárja el a csapvizet.
- Forduljon a garanciajegyen feltüntetett legközelebbi hivatalos szervizcéghez.

HIBA	LEHETSÉGES OK	LEHETSÉGES MEGOLDÁS
A készülék nem működik.	Nincs csatlakoztatva az elektromos hálózathoz.	Csatlakoztassa a készülék villásdugóját az elektromos hálózati csatlakozó aljzatba.
	A biztosíték hibás.	Cserélje ki a biztosítékot.
	Elektromos áramkimaradás.	Ellenőrizze, van-e áram.
	Start/pause gomb nincs megnyomva.	Nyomja meg a start/pause gombot.
	A programszabályzó gomb O(off) állásban van.	Állítsa a programszabályzó gombot a kívánt helyzetbe.
	Az ajtó nincs megfelelően becsukva.	Csukja be megfelelően. Egy kattánás hallható.
A készülék nem kap vizet.	A vízcsap el van zárva.	Nyissa ki a vízcsapot.
	A vízbeeresztő cső el van görbülve.	Ellenőrizze a vízbeeresztő csövet.
	A vízbeeresztő cső el van dugulva.	Tisztítsa meg a vízbeeresztő cső szűrőt. (*)
	A vízbeeresztő szelep szűrője eldugult.	Tisztítsa meg a vízbeeresztő szelepet. (*)
	Az ajtó nincs megfelelően becsukva.	Csukja be megfelelően. Egy kattánás hallható.
A készülék nem eresztile a vizet.	A leeresztő cső eldugult vagy megtört.	Ellenőrizze a leeresztő csövet.
	A szivattyú szűrő eldugult.	Tisztítsa meg a szivattyú szűrőt. (*)
	A ruhák nem egyenletesen vannak elhelyezkedve a gép belsejében.	Helyezze el a ruhákat a gép belsejében egyenletesen és megfelelően.
A készülék rázkódik.	A készülék lábai nincsenek beállítva.	Állítsa be a lábakat. (**)
	A szállításbiztonsági csapok nincsenek eltávolítva.	Távolítsa el a csapokat. (**)

(*) Lásd a készülék karbantartásával és tisztításával kapcsolatos részt.

(**) Lásd a készülék beállításával kapcsolatos részt.

HIBA	LEHETSÉGES OK	LEHETSÉGES MEGOLDÁS
A készülék rázkódik.	Kevés ruha van a készülékben.	Ez nem gátolja meg a készülék működését.
	Túl sok ruha van a gépben vagy a ruhák nem egyenletesen vannak belül szétterítve.	Ne lépje túl a javasolt ruhamennyiséget, és egyenletesen helyezze el a ruhákat a gép belsejében.
	A készülék hozzáér valamilyen tárgyhoz.	Óvja készülékét kemény felületek érintkezésétől.
Túlzott habzás a mosószertartó fiókban.	Túl sok mosószert használt.	Nyomja meg a start/pause gombot. A habzás megállításához hígítson fel egy evőkanál öblítőt fél liter vízben és öntse a mosószertartó fiókba. Nyomja meg a start/pause gombot 5-10 perccel később. Legközelebb megfelelően adagolja a mosószert.
	Rossz mosószert használt.	Csak automata mosógéphez használható mosószert használjon.
Rossz mosási eredmény.	Nem a ruha szennyezettségi fokának megfelelő programot választott.	Válasszon egy megfelelő programot. (lásd 1. Táblázat)
	Nem elegendő mennyiségű mosószert használ.	Használjon több mosószert.

HIBA	LEHETSÉGES OK	LEHETSÉGES MEGOLDÁS
A mosási eredmény nem jó.	Túl sok ruha van a gépben.	Ne lépje túl a javasolt maximális ruhamennyiséget.
	Kemény vizet használ.	A mosószer gyártója által ajánlott mennyiségű mosószert használjon.
	A ruhák nem egyenletesen vannak belül szétterítve.	Egyenletesen helyezze el a ruhákat a gép belsejében.
A készülék már a beállításakor leereszti a vizet.	A vízleeresztő cső vége túl alacsonyan van a készülékhez képest.	Tegye a leeresztő csövet a megfelelő magasságba.(**)
Nem látható víz a dobban mosás alatt.	Nem hiba. A víz a dob alsó részében van.	-
A ruhákon mosószer maradványok találhatóak.	A vízben nem feloldódó mosószer darabok fehér foltot hagyhatnak a ruhán.	Ha készülékét "Öblítés" (Rinsing) programra állítja, öblítsen még egyszer vagy távolítsa el a foltokat. Majd egy kefe segítségével szárítsa meg.
Szürke foltok találhatóak a ruhán.	Ezeket a foltokat okozhatta olaj, krém vagy kenőcs.	Következő mosáskor a mosószer gyártója által maximálisan ajánlott mennyiségű mosószert használjon.

(**) Lásd a készülék beállításával kapcsolatos részt.

HIBA	LEHETSÉGES OK	LEHETSÉGES MEGOLDÁS
A centrifugázás folyamata nem ért véget vagy késéssel kezdődik .	Nem hiba. Az aszimmetrikus betöltés szabályzó így működhet.	Az aszimmetrikus betöltés szabályzó rendszer megpróbálja elrendezni ruháit homogén módon. A ruhái elosztása után, elkezdődik a centrifugázás folyamata. A következő mosás alkalmával helyezze el egyenletesen ruháit a készülék belsejében.

9. RÉSZ: AUTOMATIKUS HIBAKERESŐ RENDSZER

A készülék rendelkezik egy olyan rendszerrel, amely megteszi a szükséges óvintézkedéseket, és ugyanakkor figyelmeztet bármilyen szabállyal kapcsolatos hiba esetén a mosási folyamat során.





HIBAKÓD	HIBAJELZÉS	LEHETSÉGES HIBA	SZÜKSÉGES INTÉZKEDÉS
Err 01	A start/pause lámpa villog.	Az ajtó nincs megfelelően becsukva.	Csukja be az ajtót megfelelően, hogy hallja a kattánást. Ha a probléma fennáll továbbra is, kapcsolja ki a készüléket, húzza ki a villásdugót a hálózati aljzatból és hívja azonnal a garanciajegyen feltüntetett legközelebbi hivatalos szervizcéget.



HIBAKÓD	HIBAJELZÉS	LEHETSÉGES HIBA	SZÜKSÉGES INTÉZKEDÉS
Err 02	A program készenlét lámpa villog.	A készülék vízszintje a fűtőtest alatt van. A víznyomás alacsony vagy el van zárva a víz.	Nyissa ki teljesen a vízcsapot. Ellenőrizze, hogy nincs-e elzárva a víz. Ha még mindig fennáll a probléma, a készülék automatikusan megáll egy idő után. Húzza ki a készülék villásdugóját az elektromos hálózati aljzatból, zárja el a csapot és forduljon a garanciajegyen feltüntetett legközelebbi hivatalos szervizcéghez.
Err 03	A start/pause lámpa és a program készenlét lámpa villog.	A szivattyú elromlott vagy a szivattyú szűrő eldugult.	Tisztítsa meg a szivattyú szűrőt. Ha a probléma továbbra is fennáll, forduljon a garanciajegyen feltüntetett legközelebbi hivatalos szervizcéghez. (*)





(*) Lásd a készülék karbantartásával és tisztításával kapcsolatos részt.



HIBAKÓD	HIBAJELZÉS	LEHETSÉGES HIBA	SZÜKSÉGES INTÉZKEDÉS
Err 05	A start/pause lámpa és a program vége lámpa villog.	A készülék fűtőteste vagy a fűtő szenzor megsérült.	Kapcsolja ki a készüléket és húzza ki a villásdugót az elektromos hálózati aljzatból. Zárja el a csapot és forduljon a garanciajegyen feltüntetett legközelebbi hivatalos szervizcéghez.
Err 06	A program készenlét lámpa és a program vége lámpa villog.	A motor elromlott.	Kapcsolja ki a készüléket és húzza ki a villásdugót az elektromos hálózati aljzatból. Zárja el a csapot és forduljon a garanciajegyen feltüntetett legközelebbi hivatalos szervizcéghez.
Err 07	A start/pause lámpa, a program készenlét lámpa és program vége lámpa villog.		
Err 08	A program készenlét lámpa és a program vége lámpa folyamatosan felkapcsolva van.	A hálózati feszültség túl magas vagy túl alacsony.	Ha a hálózati feszültség alacsonyabb 150V-nál vagy magasabb 260V-nál, a készülék automatikusan megáll. A hálózati feszültség helyreállása után a készülék folytatja a működést.

10. RÉSZ: NEMZETKÖZI MOSÁSI SZIMBÓLUMOK

			
Mosási hőmérséklet.	Ne mossa! (Kézi mosás)	Alacsony hőfokon vasalható.	Közepes hőfokon vasalható.

			
Magas hőfokon vasalható.	Nem vasalható.	Ne mossa centrifugás mosógéppel.	Szárítókötélen szárítható.

			
Centrifuga nélkül.	Vízszintesen szárítsa.	Ne használjon hypót.	Hypózható.

		
<p>Szárztisztítási szimbólumok. A betűk jelölik az ajánlatos oldószer típusát. Ilyen szimbólumokkal ellátott ruhákat ne mosson a mosógépben, kivéve, ha a címke máshogy nem javasolja.</p>		

52012093