

# LAVAMAT 47020

Használati útmutató Automata mosógép  
Návod na používanie Automatická práčka

Tisztelt Vásárló !

Köszönjük, hogy csúcsmínőségű AEG-Electrolux készülékeink közül választott. Ez a készülék - mint ezt Ön is tapasztalni fogja - kiváló kombinációját nyújtja a tökéletes formatervezésnek és funkcionalitásnak, valamint az élvonalbeli technológiának.

Győződjön meg arról, hogy készülékeinket a ma elérhető legjobb teljesítmény mutatókkal és vezérléssel tervezték, a legszigorúbb követelményeknek megfelelő szabványok figyelembe vételével.

Ráadásul a környezetvédelmi és az energiatakarékossági szempontok is szerves részét képezik termékeinknek.

Készüléke optimális működése érdekében kérjük, hogy olvassa el figyelmesen ezt a Használati útmutatót. Az ismeretek birtokában képes lesz arra, hogy minden folyamatot tökéletesen megismerjen, és a készülék nyújtotta lehetőségeket maximálisan kihasználja.

A használat során bármikor szüksége lehet erre a Használati útmutatóra, ezért azt ajánljuk, hogy tartsa mindig elérhető helyen. Ha a készüléktől valamilyen ok miatt megválik, akkor a Használati útmutatót is adja át az új tulajdonosnak.

Kívánjuk, hogy lelje örömet új készülékében.

Vážený zákazník,

d'akujeme, že ste si vybrali náš vysoko kvalitný výrobok.

Náš spotrebič stelesňuje perfektnú kombináciu funkčného dizajnu a špičkovej technológie.

Presvedčte sa sami o tom, že naše spotrebiče boli vyvinuté tak, aby poskytovali najlepší výkon a ovládanie. My skutočne zavádzame najvyššie štandardy kvality. Okrem toho zistíte, že environmentálne a úsporné aspekty sú neoddeliteľnou súčasťou našich výrobkov.

V záujme optimálnej prevádzky vášho spotrebiča si, prosím, pozorne prečítajte tento návod na používanie. Bude vás perfektne navigovať pri všetkých činnostiach, aby ste dosiahli maximálnu účinnosť.

Aby ste si mohli pozrieť tento návod na používanie vždy, keď to budete potrebovať, odporúčame vám, aby ste ho uložili na bezpečnom mieste. Návod na používanie, prosím, odovzdajte budúcemu vlastníkovi spotrebiča. Želáme vám veľa úspechov s vašim novým spotrebičom.

# Összefoglaló

Figyelmeztetések	5
Használat	5
Fagyvédelem	6
A készülék leírása	7
Mosószertartó	7
Parancssor	8
Kijelző	8
Személyre szabás	9
Gyerekzár	9
Hangjelzés	9
Hogyan mossunk	10
Ruhanemű behelyezése	10
Mosószerke adagolása	10
Válassza ki a programot	10
A centrifugálási sebesség kiválasztása	11
Opciók kiválasztása	11
Előmosás	12
Foltmosás	12
Érzékeny	12
Időnyerés	12
Öblítés plusz	12
Késleltetett indítás kiválasztása	12
A program elindítása	13
A program menete	13
Możliwość dodania bielizny w ciągu pierwszych 10 minut	14
Folyamatban lévő program módosítása	14
Program törlése	14
Program vége	14
Készenléti üzemmód	15
Mosási útmutató	16
A ruhaneműk szétválogatása és előkészítése	16
A ruhanemű mennyiségénél vegye figyelembe az anyag jellegét	16
Mosószerke és adalékanyagok	17
Nemzetközi szimbólumok	18
Programtáblázat	19
Fogyasztás	21
Műszaki adatok	22

Karbantartás és tisztítás	23
A készülék vízkőmentesítése	23
Készülékház	23
Mosószertartó	23
Kifolyócső szűrője	25
Befolyócső szűrői	26
Működési probléma esetén	27
Figyelmeztetések	30
Beszerezés	31
Kicsomagolás	31
Rögzítések eltávolítása	33
Vízbemenet	35
Vízleeresztés	36
Elektromos bekötés	37
Elhelyezés	37
Környezet	39
Kiselejtezés	39
Környezetvédelem	39
Jótállás	40

---



Ebben a használati útmutatóban a következő szimbólumokat használjuk :  
Az Ön biztonságára vonatkozó információk és a készülék megrongálásának elkerülésére szolgáló információk.



Általános információk.



Környezetvédelmi információk.

## Figyelmeztetések

A használati útmutatót tartsa készüléke mellett. Amennyiben a készüléket eladja vagy elajándékozza, a használati utasítást is adja oda vele. Így az új felhasználó megismerheti a mosógép működését és az arra vonatkozó figyelmeztetéseket.

Ezek a figyelmeztetések az Ön és mások biztonságát szolgálják. Kérjük, hogy olvassa el figyelmesen készülékének beszerelése és használatba vétele előtt. Köszönjük figyelmét.

## Használat

- A készülék megérkezésekor azonnal csomagolja ki vagy csomagoltassa ki. Ellenőrizze a készülék általános állapotát. Esetleges fenntartásait írja le a szállítólevélre, amiből egy példány Önt illeti.
- A készüléket felnőttek általi használatra tervezték. Ügyeljen arra, hogy gyerekek ne nyúljanak hozzá és ne használják játékszerként.
- Ne módosítsa és ne próbálja módosítani a készülék tulajdonságait. Ez veszélyt jelentene Önre nézve.
- A készülék szokásos háztartási használatra készült. Ne használja kereskedelmi vagy ipari célra vagy a rendeltetésétől eltérő célokra, amelyek a következők: mosás, öblítés, centrifugálás.
- A készülék használata után húzza ki a készüléket a konnektorból, és zárja el a vízcsapot.
- Csak arra alkalmas ruhaneműket mosson mosógépben. Ebben a minden ruhanemű címkéjén megtalálható tájékoztató jelzések segítenek.
- Ne mosson a mosógépben merevítéses ruhaneműt, rongyos vagy nem beszegett anyagokat.
- Mosás előtt minden ruhaneműt ellenőrizzen, hogy ne maradjon benne aprópénz, biztosítótű, kitűző, csavar stb. Ezek súlyos károkat okozhatnak, ha a ruhaneműben maradnak.
- Ne tegyen a mosógépbe benzinnel, alkohollal, triklóretilénnel stb. kezelt ruhát. Ha ilyen folteltávolítókat használ, várja meg, hogy a termék elpárologjon, mielőtt a ruhaneműket a mosódobba tenné.
- A kisebb méretű mosandókat, úgymint zoknik, övek stb. gyűjtse össze egy mosóhálóban vagy egy párnahuzatban.
- A "mosószeres adagolása" című fejezetben megadott mennyiségű mosószert használjon.
- A mosógép tisztításának, illetve karbantartásának megkezdése előtt mindig húzza ki a készüléket a konnektorból.

## Fagyvédelem

Amennyiben a készülék 0°C alatti hőmérsékletnek van kitéve, végezze el az alábbi óvintézkedéseket :

- Zárja el a vízcsapot, és csatlakoztassa le a befolyócsövet.
  - Ennek a csőnek, valamint a kifolyócsőnek a végét tegye egy földre helyezett lavórba.
  - Válassza ki a Vízleeresztés programot, és futtassa le végig.
  - A programkapcsoló "Stop" állásba forgatásával kapcsolja ki a készüléket.
  - Kösse le a készüléket.
  - Rögzítse a befolyócsövet, és tegye a helyére a kifolyócsövet.
- Ily módon a csövekben maradt víz kiürül, miáltal megelőzhető a jégképződés és így a készülék megrongálódása.

A készülék ismételt üzembe helyezéséhez gondoskodjon róla, hogy 0°C-nál magasabb hőmérsékletű helyiségben kerüljön beszerelésre.

## A készülék leírása

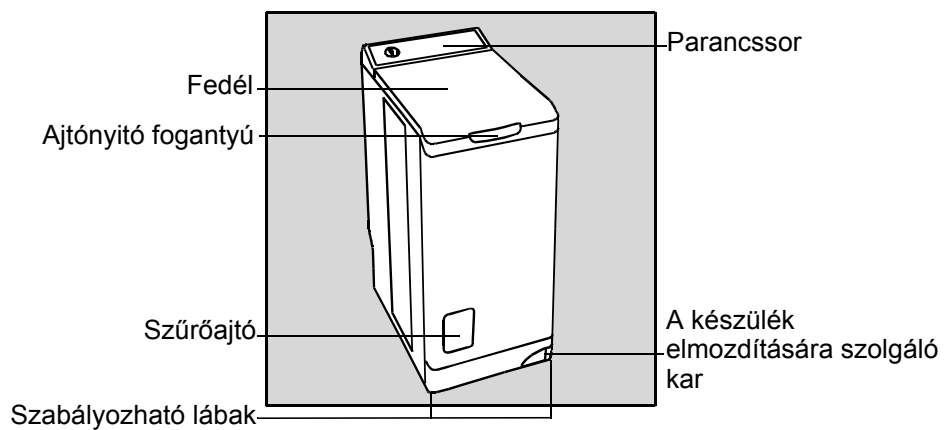

## Mosószertartó

- I Előmosás
- II Mosás
- ⊗ Öblítőszer (nem szabad túllépni a MAX jelzést **M**)

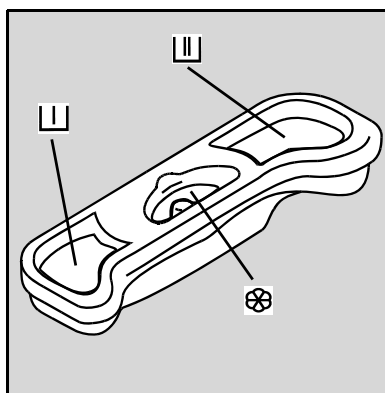

## Parancssor

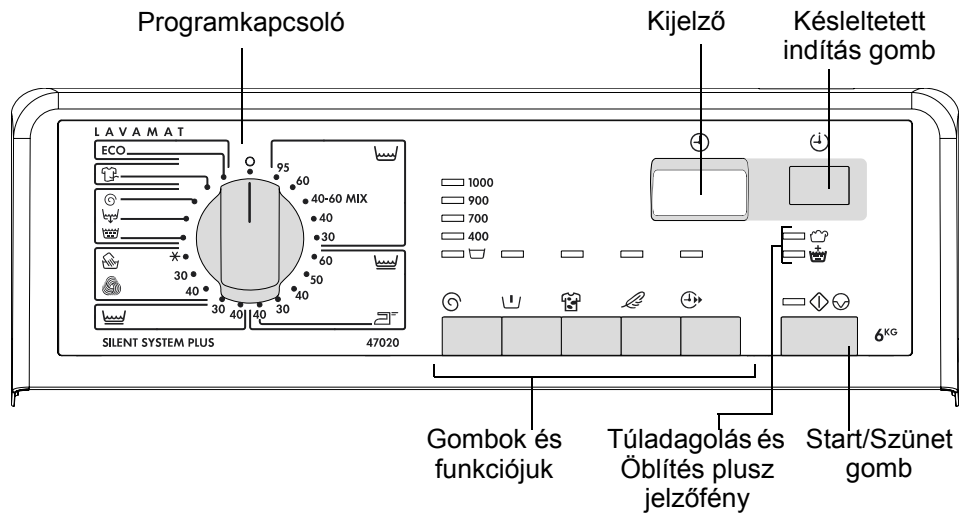

## Kijelző

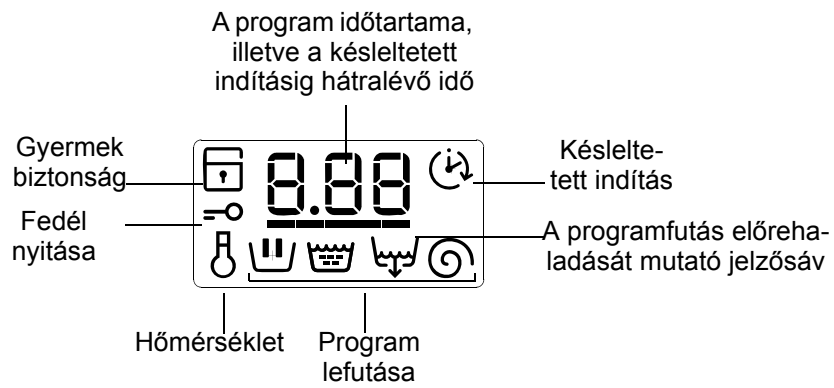



## Személyre szabás

### Gyerekzár



Ez az opció kétféle bezárást tesz lehetővé :

- Az opció a ciklus indítása után indul, ekkor lehetetlen az opció vagy a program módosítása.

Végbemegy a ciklus, az új ciklus megindítása előtt ki kell kapcsolni a funkciót.

- ha az opció a ciklus indítása előtt kapcsol be, akkor lehetetlen indítani a gépet.

A biztonsági gyermekzár bekapcsolásához :

1. A készüléket helyezze feszültség alá.
2. Nyomja meg egyszerre és tartsa lenyomva az FOLTMOSÁS  és az ÉRZÉKENY  gombot, amíg a kijelzőn megjelenő  jelzés nem jelzi a megerősítést.

A kiválasztott opciót tárolja a gép.

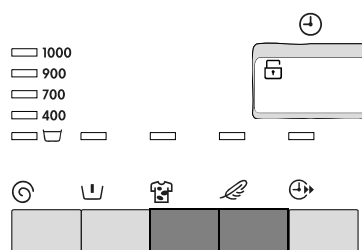



A gyerekzár kikapcsolásához ismételje meg a fenti eljárást.

### Hangjelzés

A program végét és az esetleges működési problémákat hangjelzések jelzik.

Ha ezeket a hangjelzéseket meg akarja szüntetni, a következőképpen teheti meg :

1. A készüléket helyezze feszültség alá.
2. Nyomja meg és tartsa lenyomva egyszerre a ELŐMOSÁS  és az FOLTMOSÁS  gombot, amíg egy hang nem jelzi a megerősítést.

3. A hangjelzés megszűnik.

A jelzés kizárólag riasztásnál marad aktív.

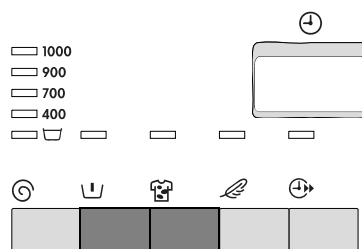

Ha a hangjelzést újra be kívánja kapcsolni, ismételje meg a fenti eljárást.

## Hogyan mossunk ?

Azt javasoljuk, hogy a mosógépben történő első mosás előtt végezzen egy 95°C-os mosást üres dobbal (ruhaneműk nélkül), mosószerrel, a mosódob megtisztítása érdekében.

## Ruhanemű behelyezése

- Nyissa ki a mosógép ajtaját.
- Az "A" zárkioldó gomb megnyomásával nyissa ki a mosódobot : a két fedélszárny automatikusan kinyílik.
- Helyezze be a ruhaneműt, zárja vissza a mosódob fedelét, valamint a mosógép ajtaját.

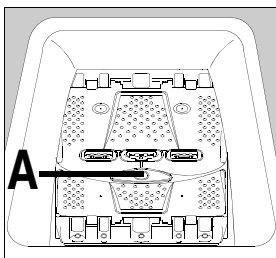

**Figyelem :** A készülék ajtajának bezárása előtt ellenőrizze, hogy a mosódob fedele megfelelően be legyen csukva :

- a fedél két szárnya legyen beakasztva, az "A" zárkioldó gomb legyen zárva.

## Mosószerek adagolása

A mosógépet úgy tervezték, hogy csökkentse a víz- és mosószerfogyasztást, ezért a mosószergyártók által feltüntetettnél kevesebb mosószert használjon.

Töltse a mosóport a mosáshoz [III] és az előmosáshoz [II] való rekeszekbe, ha előmosást tartalmazó programot választott. Töltse az öblítőszeret a megfelelő rekeszbe [⊗].

Ha másféle mosószert használ, nézze meg a mosási útmutató "mosószerek és adalékanyagok" című bekezdését.

## Válassza ki a programot

A programválasztó kapcsolót a ruhanemű jellege és szennyezettsége szerint forgassa el a kívánt mosóprogramra (lásd a Programtáblázatot). A START/SZÜNET [↕] gomb lámpája pirosan villog. A kiválasztott program időtartama megjelenik a kijelzőn.

A kapcsoló STOP [○] állásba kapcsolásakor a mosógép nincs feszültség alatt (minden más állásba kapcsolva a ké-

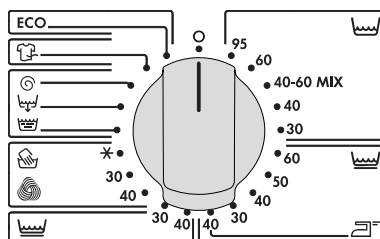



szülék feszültség alatt van). A programválasztó kapcsoló jobbra vagy balra is elforgatható.





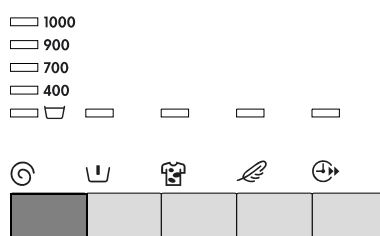

Ha a programválasztó kapcsolót mosás közben elforgatja, a kijelzőn megjelenik az «Err» hibakód, és a START/SZÜNET  gomb néhány másodpercig sárgán villog. A program anélkül lefut, hogy a készülék figyelembe vennie a programválasztó kapcsoló új beállítását. A probléma megoldásához a programválasztó kapcsolót kapcsolja vissza az eredeti beállításba. A kijelzőn újra megjelenik a számláló.

## A centrifugálási sebesség kiválasztása

Nyomja meg a CENTRIFUGÁLÁS  gombot, amíg a kívánt centrifugálási sebesség jelzőfénye nem világít. Ezenfelül kiválaszthatja a CENTRIFUGÁLÁS NÉLKÜL\*, az ÖBLÍTŐSTOP  vagy az ÉJSZAKAI PROGRAM\* opciókat.



A maximális sebességek a következők:  
Pamut, 40-60 vegyes, Műszálás,  
Vasaláskönnyítés, Kímélő, Len / , 30 perc és Öko esetén : 1000 fordulat/perc.

A program végén, ha az ÖBLÍTŐSTOP  vagy az ÉJSZAKAI PROGRAM opciót választotta, a program befejezéséhez ki kell választania egy CENTRIFUGÁLÁS  VAGY VÍZLEERESZTÉS  programot a program befejezéséhez.

### ÖBLÍTŐSTOP

Az utolsó öblítővíz nem kerül kiürítésre a kiválasztott program végén, így a ruhanemű nem gyűrődik össze akkor sem, ha a mosás végén nem veszik ki azonnal a mosógépből.

## Opciók kiválasztása

Egy korábban kiválasztott mosási programhoz további opciók is kiválaszthatók. Nyomja meg a kívánt opció gombját. A megfelelő jelzőfény kigyulad.

Egy opció ugyanígy kapcsolható ki. A megfelelő jelzőfény kialszik.

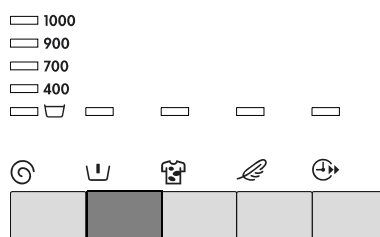

\* Modelltől függően

### Előmosás

Körülbelül 30°C-os előmosás a főmosás előtt, ami az előmosás után automatikusan lefut.

### Foltmosás

Erősen szennyezett vagy foltos ruhaneműhöz. A mosószert a főmosáshoz tartozó rekeszébe  folttisztító tölthető.

### Érzékeny

Az öblítőprogram egy ciklussal hosszabb lesz, ugyanakkor a dob lassabban forog (a ruhaneműk kímélése céljából). Gyakori mosások, például nagyon érzékeny bőr esetében ideális (nem választható együtt az Öblítés plusz opcióval).

### Időnyerés



Ez a funkció lehetővé teszi a ciklus időtartamának a választott program típusától függő csökkentését.

### Öblítés plusz

Ez az opció lehetővé teszi a Pamut, Műszálás és Kényes programok egy vagy több öblítéssel történő kiegészítését (az Érzékeny opcióval nem választható ki együtt).



Lehetősége van arra, hogy a következő módon eljárva állandó jelleggel bekapcsolja a funkciót :

Nyomja meg és néhány másodpercig tartsa lenyomva az **CENTRIFUGÁLÁS**  és az **ELŐMOSÁS**  gombot. Az **ÖBLÍTÉS PLUSZ**  jelzőfény kigyullad. Az opció mindaddig érvényben marad, amíg a készülék áram alatt van. Állandó jellegű kikapcsolásához ismételje meg a fenti műveletet.





Ha a választott opció nem lehetséges, a kijelzőn az «Err» jelzés jelenik meg, és a **START/SZÜNET**  gomb jelzőfénye sárgán villog.



### Késleltetett indítás kiválasztása







Ez az opció lehetővé teszi a mosás indítását 30, 60, 90 perc, 2 - 20 óra késleltetéssel.

Nyomja meg egyszer vagy többször a **KÉSLELTETETT INDÍTÁS**  gombot, amíg a kijelzőn meg nem jelenik az az időpont, amikor a programot el akarja indítani (a 0' az azonnali indítást jelzi). A megfelelő szimbólum megjelenik a kijelzőn.







A késleltetett indítást a START/SZÜNET   gomb megnyomása előtt a KÉSLELTETETT INDÍTÁS  gomb ismételt megnyomásával bármikor módosíthatja vagy törölheti.

Amennyiben már lenyomta a START/SZÜNET   gombot, és törölni vagy módosítani kívánja a késleltetési időt, akkor az alábbiak szerint kell eljárni :

- A késleltetett indítás törléséhez és a program azonnali elindításához nyomja meg a START/SZÜNET   gombot, majd a KÉSLELTETETT INDÍTÁS  gombot. A program elindításához nyomja meg a START/SZÜNET   gombot.
- A késleltetett indítás hosszának módosításához a STOP  állásra kell kapcsolnia és újraprogramoznia a készüléket.





A késleltetett mosási funkció ideje alatt a fedél lezárt. Ha ki akarja nyitni, először szünetre kell állítani a mosógépet, majd meg kell nyomni a START/SZÜNET   gombot. A fedél visszazárása után nyomja meg START/SZÜNET   gombot.



Ha késleltetett mosáshoz folyékony mosószert használ, használjon adagológolyót, amit tegyen közvetlenül a mosódobba, és előmosás nélküli programot válasszon. Ha késleltetett indításnál előmosást is akar végeztetni a készülékkel, kérjük, használjon mosóport.

## A program elindítása

1. Ellenőrizze, hogy a mosógép vízellátását biztosító vízcsap nyitva van-e.
2. Nyomja meg a START/SZÜNET   gombot. A megfelelő jelzőfény pirosan kezd el villogítani. Megjelenik a  jelzés (ajtó bezárva).

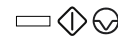





Az, hogy a programválasztó kapcsoló nem forog a program alatt, normális jelenség.

Késleltetett indítás esetén a visszazámlálás a kijelzőről olvasható le (óránként, azután 90, végül 60 perctől percenként).

## A program menete

A kijelzőn a folyamatban lévő szakasz szimbóluma jelenik meg, és látható a hátralévő idő. Az előrehaladás jelzősávja mutatja a ciklus futását.

-  : Mosás
-  : Öblítés
-  : Vízleeresztés
-  : Centrifugálás

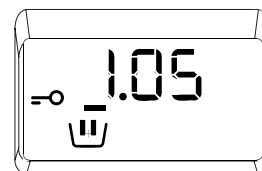





### Túladagolás





Ha a TÚLADAGOLÁS jelzőfény meggyullad, az azt jelenti, hogy túl sok mosószert használt a mosóprogramhoz. A következő mosáskor tartsa be a mosószert gyártójának útmutatását és a feltöltési szintet.



## Możliwość dodania bielizny w ciągu pierwszych 10 minut

1. Nyomja meg a START/SZÜNET   gombot. A megfelelő jelzőfény pirosan villog.
2. A mosógép ajtajának nyitását a zárszerkezet dupla kattánása jelzi. A  $\Rightarrow$  szimbólum eltűnik.
3. Tegye be a ruhaneműt, és csukja vissza a fedelet.
4. A ciklus folytatásához nyomja meg ismét a START/SZÜNET   gombot.



## Folyamatban lévő program módosítása

A folyamatban lévő program módosítása előtt a mosógépet a START/SZÜNET   gomb megnyomásával le kell állítani. Ha a módosítás nem végezhető el, a kijelzőn az «Err» jelzés villog, és a START/SZÜNET   gomb néhány másodpercig sárgán villog. Ha mindezek ellenére úgy dönt, hogy megváltoztatja a programot, törölni kell a folyamatban lévő programot (lásd alább).

## Program törlése

Ha egy programot törölni kíván, a programválasztó kapcsolót forgassa el STOP  állásba.

## Program vége



A mosógép automatikusan leáll, a START/SZÜNET   kiálszik, és a kijelzőn a "0" jelzés villog. A mosógép ajtajának nyitását a zárszerkezet dupla kattánása jelzi. A  $\Rightarrow$  szimbólum eltűnik.

1. A programválasztó kapcsolót kapcsolja STOP  állásba : a mosógép ekkor nincs feszültség alatt.
2. A ruhák kivétele.
3. Húzza ki a csatlakozót az aljzatból, és zárja a vízcsapot.
4. Ellenőrizze, hogy a mosódob üres legyen: a véletlenül a dob belsejében maradt ruhaneműk a következő mosáskor károsodhatnak (összemehetnek), vagy más ruhaneműt megfesthetnek.



Használat után ajánlatos a dob kiszellőzéséhez nyitva hagyni a fedelet.

## Készenléti üzemmód

Ha az áram alatt lévő készülékhez egy program elindulása előtt vagy a program vége után 10 percig nem nyúlnak hozzá, bekapcsol a készenléti üzemmód. A kijelző háttérfénye kialszik, és a START/SZÜNET   gomb lassan villog.

Ennek megszakításához elegendő megnyomni egy gombot vagy elforgatni a programkapcsolót.

## Mosási útmutató

### A ruhaneműk szétválogatása és előkészítése

- Válogassa szét a ruhaneműket típus és mosási útmutató szerint (lásd alább, a Nemzetközi szimbólumok című fejezetet) : normál mosás az energikus mosásra és centrifugálásra alkalmas ruhaneműk esetében ; kímélő mosás a kényes ruhák esetében, amelyeket körültekintéssel kell kezelni. Vegyes mosótöltet esetén, amikor a mosótöltet különböző anyagokból készült ruhaneműkből áll, a legkényesebb textilfajtának megfelelő programot és hőmérsékletet válasszon.
- Külön mossa a fehér és a színes ruhákat. Ellenkező esetben a fehér ruhaneműk elszíneződhetnek vagy szürkés árnyalatot ölthetnek.
- Az új színes ruhaneműk gyakran eresztik a színüket. Az ilyen ruhadarabokat az első alkalommal lehetőleg külön mossa ki. Tartsa be a "külön mosandó" és a "több alkalommal külön mosandó" kezelési útmutatásokat.
- Ürítse ki a ruhák zsebét, és a lepedőket, törölközőket stb. hajtogassa szét.
- Szedje le a meglazult gombokat, kitűzőket és kapcsokat. A villámzárat húzza fel, kapcsolja be a kapcsokat, pántokat.
- A többrétegű anyagból készült darabokat (hálósák, anorák stb.), a színes kötött holmikát, valamint a len és a rátétes díszítéssel ellátott ruhaneműket fordítsa ki.
- A kisméretű, kényes darabokat (zokni, harisnya, melltartó) mosóhálóban mossa.
- A függönyöket különösen körültekintően kezelje. Vegye le a függönycsipeszeket, és a függönnyt tegye hálóba vagy zsákba.

### A ruhanemű mennyiségénél vegye figyelembe az anyag jellegét

A mosódobba behelyezett ruhanemű mennyisége nem haladhatja meg a mosógép maximális kapacitását. Ez a kapacitás anyagfajtától függően változhat. Erősen szennyezett, illetve szivacsos anyagból készült ruhaneműk esetében csökkentse a mosótöltet mennyiségét.

A különféle textíliák térfogata és vízvisszatartó képessége eltérő. Ez az oka annak, hogy általános szabályként a mosódob :

- teljesen megtölthető, de túlzott tömörítés nélkül a pamut, len vagy kevertszálú ruhaneműk esetén,
- félig tölthető meg a kezelt pamutszálból, illetve műszálból készült anyagok esetén,
- körülbelül egyharmadig az olyan nagyon kényes anyagok esetében, mint a fátolszövetek és a gyapjú ruhaneműk.

Különbözőfajta anyagokból készült ruhaneműkből álló mosótöltet esetén a mosódobot a legkényesebb textilfajtának megfelelő mértékben töltsen meg.



## Mosószeres és adalékanyagok

Csak gépi mosáshoz való mosószereset és adalékanyagokat használjon. Nézze meg a gyártó utasításait, és vegye figyelembe a Mosószer- és öblítős-zertartó rekeszek, valamint A mosószeres adagolása című fejezeteket. Nem javasoljuk egyszerre többféle mosószer használatát, mivel az károsíthatja a ruhaneműket.

A felhasználandó mosószer mennyisége függ a mosandó ruhanemű mennyiségétől, a víz keménységétől és a ruhanemű szennyezettségének mértékétől.

Ha a víz lágy, kissé csökkentse az adagolást. Ha a víz kemény (vízlágyító használata javasolt), vagy ha a ruhanemű nagyon piszkos vagy foltos, kissé növelje az adagolást.

A víz keménységére vonatkozóan a helyi vízművektől kaphat felvilágosítást.





























A mosóporok korlátozás nélkül használhatók.

Folyékony mosószereset nem szabad használni előmosás kiválasztása esetén. Előmosás nélküli programokhoz akár közvetlenül a mosódobba helyezett adagológolyóval, akár a mosószerfiókba töltve használhatók, viszont mindkét esetben azonnal el kell indítani a mosóprogramot.

A tablettá formájú vagy előre kiadagolt mosószereset mindenképpen a mosógép mosószerfiókjába kell tölteni.



A foltoknak a mosóprogram előtti kezelését illetően lásd a termék gyártója által megadott adagolási és egyéb utasításokat. Ha folteltávolításhoz mosószer használ, azonnal el kell indítani a mosóprogramot.







## Nemzetközi szimbólumok

MOSÁS NORMAL						
	Mosás 95°C-on	Mosás 60°C-on	Mosás 40°C-on	Mosás 30°C-on		
MOSÁS KÉNYES						
						
HIPÓZÁS	Klórral (hipóval) való fehérités megengedett (kizárólag hideg vízben és hígított oldattal)			A klórral (hipóval) való fehérités tilos		
						
VASALÁS	Magas hőfokon (max 200°C)	Közepes hőfokon (max 150°C)	Alacsony hőfokon (max 100°C)	Nem vasalható		
						
SZÁRAZ VEGY- TISZTÍTÁS	Száraz vegytisztítás (minden szokásos oldószerrel)	Száraz vegytisztítás (triklóretilén kivételével minden oldószerrel)	Száraz vegytisztítás (kizárólag petróleumos oldószerekkel és R113-mal)	Száraz vegytisztítással nem tisztítható		
				 Magas hőmérséklet		
SZÁRÍTÁS	Fektetve szárítható	Függesztve szárítható	Ruhafogason szárítható	 Közepes hőmérséklet		Ruhaszárító gépben szárítható
				Ruhaszárító gépben nem szárítható		

## Programtáblázat

Az alábbiakban nem soroljuk fel az összes lehetőséget, csak a szokásos és a mindennapi életben használatot beállításokat.



Program / Ruhanemű típusa	Feltöltés	Lehetséges opciók
 <b>Pamut</b> : Fehér vagy színes, pl. átlagosan szennyezett munkaruházat, ágynemű, abrosz, fehérnemű, asztalkendő.	6,0 kg	Előmosás Foltmosás* Érzékeny Időnyerés Öblítés plusz Öblítőstop Késleltetett indítás
<b>40-60 Mix</b> : Ez a program 40°C-on teszi lehetővé, akár csak a 60°C-os pamut program, a legjobb eredmények elérését a pamut és műszál asztalkendő keverése esetén.	6,0 kg	Előmosás Foltmosás* Érzékeny Öblítés plusz Öblítőstop Késleltetett indítás
 <b>Műszálás</b> : Műszálás anyagok, fehérneműk, színes textíliák, nem vasalandó ingek, blúzok.	2,5 kg	Előmosás Foltmosás* Érzékeny Időnyerés Öblítés plusz Öblítőstop Késleltetett indítás
 <b>Vasaláskönnyítés</b> : Csökkenti a ruhanemű gyűrődését és megkönnyíti a vasalást.	1,0 kg	Előmosás Öblítés plusz Öblítőstop Késleltetett indítás
 <b>Kímélő</b> : Minden kényes anyaghoz, pl. függönyökhöz.	2,5 kg	Előmosás Foltmosás* Időnyerés Öblítés plusz Öblítőstop Késleltetett indítás

 <b>Len /</b>  : A mosógépben mosható gyapjú ruhaneműkön a következők vannak feltüntetve: "tisza élő gyapjú, mosógépben mosható, nem megy össze".	1,0 kg	Öblítóstop Késleltetett indítás
 <b>Öblítés</b> : A kézzel mosott ruhák ezzel a programmal öblíthetők ki.	6,0 kg	Öblítés plusz Öblítóstop Késleltetett indítás
 <b>Vízleeresztés</b> : A víz leszivattyúzása öblítóstop (vagy éjszakai program) után.	6,0 kg	
 <b>Centrifugálás</b> : Centrifugálás 400 - 1000 fordulat/percenn öblítóstop (vagy éjszakai program) után.	6,0 kg	Késleltetett indítás
 <b>30 perc</b> : Ideális a csak felfrissítést igénylő ruhaneműkhöz.	3,0 kg	Öblítóstop Késleltetett indítás
eco <b>Öko**</b> : Fehér vagy színes, pl. átlagosan szennyezett munkaruházat, ágynemű, abrosz, fehérnemű, asztalkendő.	6,0 kg	Előmosás Foltmosás* Érzékeny Öblítés plusz Öblítóstop Késleltetett indítás

\* Nem áll rendelkezésre 40°C-nál alacsonyabb hőmérsékletű programoknál.

\*\*Referenciaprogram az IEC 456 szabvány szerinti teszthez.

## Fogyasztás

Program	Hőmérséklet	Vízfogyasztás, liter	Energiafogyasztás, kWh	Időtartam, perc
Pamut	95	63	2,10	Lásd a kijelzőt
Pamut	60	58	1,20	
40-60 Mix	40	46	0,80	
Pamut	40	58	0,70	
Pamut	30	58	0,50	
Műszálás	60	45	0,80	
Műszálás	50	45	0,65	
Műszálás	40	45	0,60	
Műszálás	30	45	0,50	
Vasaláskönnyítés	40	48	0,50	
Kímélő	40	50	0,50	
Kímélő	30	50	0,30	
Len / 	40	45	0,45	
Len / 	30	45	0,40	
Len / 	hideg	45	0,35	
Öblítés	-	32	0,05	
Vízleeresztés	-	-	0,002	
Centrifugálás	-	-	0,015	
30 perc	30	42	0,25	
Öko*	60	45	1,02	

\* Referenciaprogram az IEC 456 szabvány szerinti teszthez (Öko 60° program) :  
45 L / 1,02 kWh / 150 perc

A használati feltételek függvényében változó, jelzésértékű adatok. A feltüntetett fogyasztási adatok mindegyik program esetében a maximális hőmérsékletre vonatkoznak.

## Műszaki adatok

MÉRETEK	Magasság Szélesség Mélység	850 mm 400 mm 600 mm
FESZÜLTSG / FREKVENCIA ÖSSZTELJESÍTMÉNY		230 V / 50 Hz 2300 W
VÍZNYOMÁS	Minimum Maximum	0,05 MPa (0,5 bar) 0,8 MPa (8 bar)
Vízvezeték-hálózatra csatlakoztatás	való	20x27 típus
	A készülék megfelel a rádió-elektromos zavarások korlátozására vonatkozó 89/336/EGK irányelvnek, valamint az elektromos biztonságra vonatkozó 73/23/EGK irányelvnek.	

## Karbantartás és tisztítás

Csak a készülék lecsatlakoztatása után végezze el a tisztítást.

### A készülék vízkőmentesítése

A készüléket általában nem kell vízkőmentesíteni, ha a mosószert megfelelően adagolják.

Vízkőképződés esetén olyan speciális terméket használjon, ami nem korrózív, kifejezetten mosógépekhez való, és amit kereskedelmi forgalomban tud beszerezni. Tartsa be a vízkőmentesítő csomagolásán található adagolási és a használat gyakoriságára vonatkozó utasításokat.

### Készülékház

A mosógép házát langyos vízzel és kímélő tisztítószerrel tisztítsa meg. Soha ne használjon alkoholt, oldószert vagy más hasonló termékeket.

### Mosószertartó

Időről időre tisztítsa meg a mosószertartót az esetlegesen visszamaradt termékek eltávolítása és ezáltal a hibás működés megelőzése érdekében.

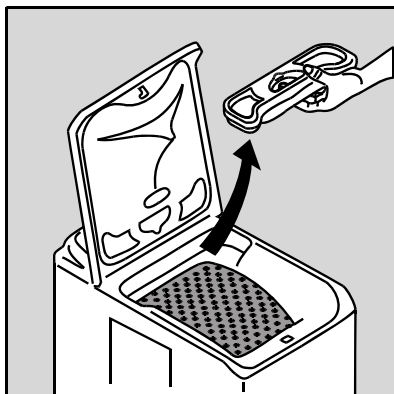

1. Emelje ki a mosószertartót.

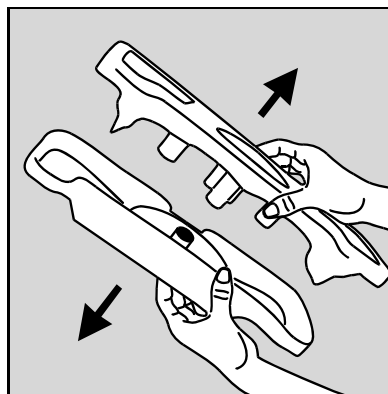

2. Szedje szét két részre a mosószertartót.

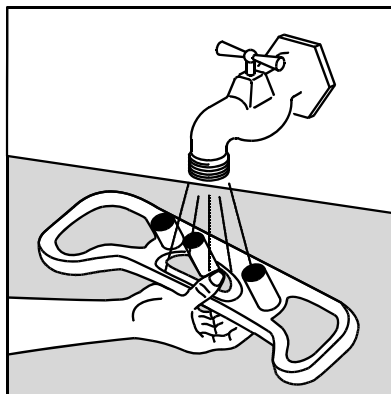
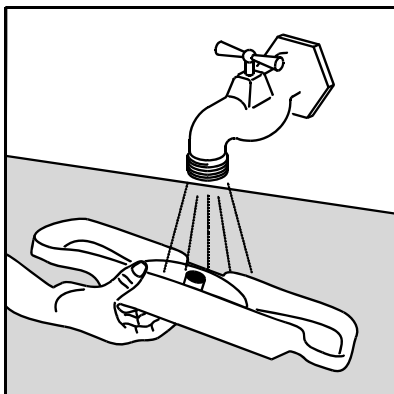

3. A mosószerfiók két részét mossa le folyó víz alatt.

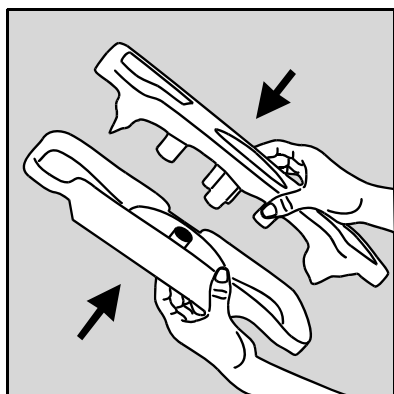

4. Szerelje össze a mosószerfiók két részét.

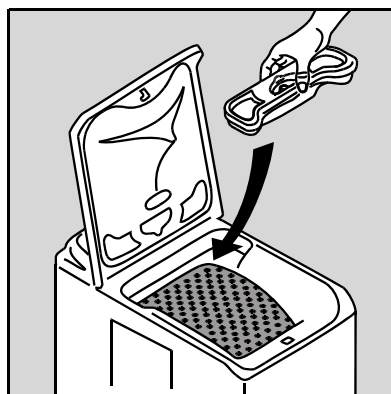

5. Tegye vissza a mosószerfiókot a készülékbe.



## Kifolyócső szűrője

Rendszeresen tisztítsa meg a készülék alján található szűrőt :

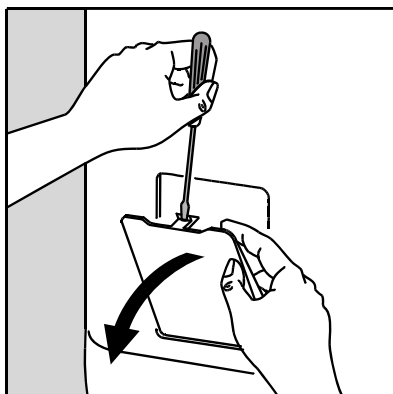

1. A kis ajtót nyissa ki például egy csavarhúzó segítségével.

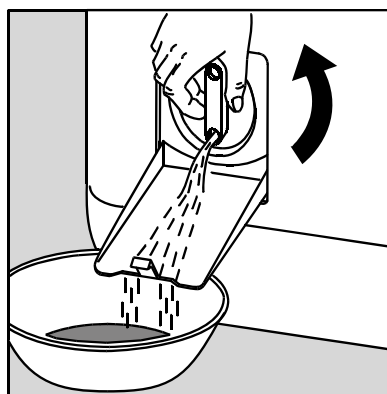

2. Tegyen alá egy edényt. A záródugót forgassa el az óramutatók járásával ellentétes irányban, hogy függőlegesen álljon, és a visszamaradt víz kifolyhasson.

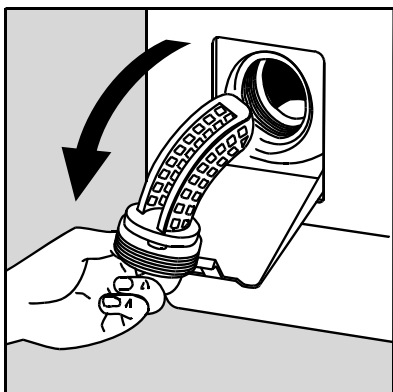

3. Csavarja ki teljesen a záródugót és vegye ki.

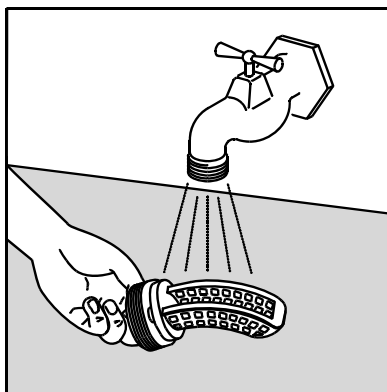

4. Folyó víz alatt gondosan tisztítsa meg.

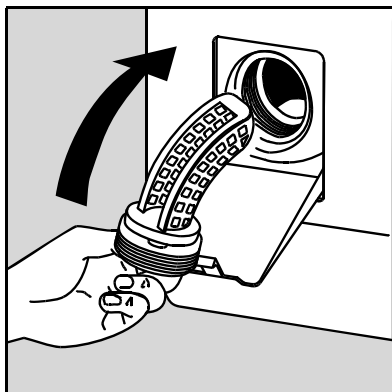

5. Tegye vissza a helyére.

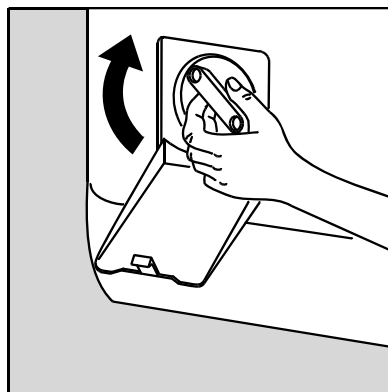

6. Csavarja vissza a záródugót.

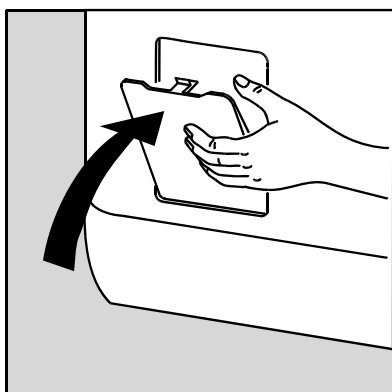

7. Csukja vissza az ajtócskát.

## Befolyócső szűrői

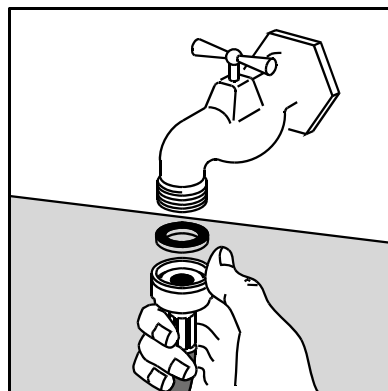
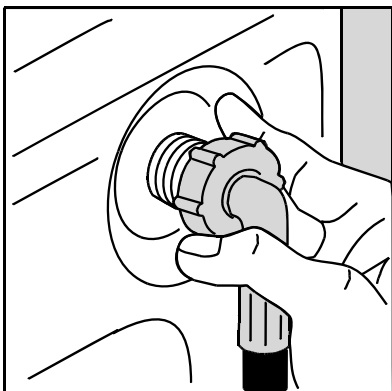

Csavarja ki a befolyócső végeit, és tisztítsa meg a szűrőket.

## Működési probléma esetén

Készüléke a gyártás során számos ellenőrzésen ment át. Amennyiben valamilyen működési problémát észlel, végezze el az alább felsorolt ellenőrzéseket, mielőtt szerelőt hívna.

Tünetek	Okok
A mosógép nem üríti le a vizet, vagy nem tölt fel vízzel:	<ul style="list-style-type: none"> <li>•a készülék nincs megfelelően csatlakoztatva, az elektromos beszerelés nem működik,</li> <li>•a mosógép ajtaja és a mosódob fedele nincs rendesen csukva,</li> <li>•a program indítása nem történt meg,</li> <li>•áramszünet van,</li> <li>•szünetel a vízellátás,</li> <li>•a vízcsap el van zárva,</li> <li>•a befolyócső szűrői piszkosak,</li> <li>•a befolyócsövön egy piros folt jelenik meg.</li> </ul>
A mosógép feltölt vízzel, de azonnal le is üríti :	<ul style="list-style-type: none"> <li>•a kifolyócső vége túl alacsonyan van (lásd a beszerelésről szóló fejezetet).</li> </ul>
A mosógép nem tölt fel vízzel, vagy nem üríti le :	<ul style="list-style-type: none"> <li>•a befolyócső összenyomódott vagy megtört,</li> <li>•a leeresztő szűrő el van tömődve,</li> <li>•bekapcsolt a kiegyensúlyozó mechanizmus : a ruhanemű rosszul van elosztva a mosódobban,</li> <li>•a "Vízleeresztés", illetve az "Éjszakai program" opció ki van választva,</li> <li>•a kifolyócső magassága nem megfelelő.</li> </ul>
Víz van a mosógép körül :	<ul style="list-style-type: none"> <li>•a túl sok mosószer miatt túl sok hab képződött,</li> <li>•nem a mosógéphez való mosószert használ,</li> <li>•a kifolyócső nincs megfelelően felakasztva,</li> <li>•a kifolyócső szűrőjét nem tették vissza a helyére,</li> <li>•a befolyócső nincs megfelelően tömítve.</li> </ul>
A mosás eredménye nem kielégítő :	<ul style="list-style-type: none"> <li>•a mosószer nem felel meg a mosógépnek,</li> <li>•túl sok ruhanemű van a mosódobban,</li> <li>•a mosóprogram nem megfelelő,</li> <li>•nincs elég mosószer.</li> </ul>
A mosógép rázkódik és zajos :	<ul style="list-style-type: none"> <li>•a készülék nincs teljesen kicsomagolva (lásd a kicsomagolásra vonatkozó fejezetet),</li> <li>•a készülék nem vízszintes és nincs megfelelően kiékelve,</li> <li>•a készülék túl közel van a falhoz vagy bútorokhoz,</li> <li>•a ruhanemű nincs jól elosztva a mosódobban,</li> <li>•a töltet nem elegendő.</li> </ul>

Tünetek	Okok
A mosóprogram túlságosan hosszú :	<ul style="list-style-type: none"> <li>•a befolyócső szűrői piszkosak,</li> <li>•szünetelt a vízellátás,</li> <li>•a motor hőbiztosítóka bekapcsolt,</li> <li>•a befolyó víz hőmérséklete a szokásosnál alacsonyabb,</li> <li>•a habérzékelő biztonsági rendszer bekapcsolt (túl sok mosószer) és a mosógép elkezdte leüríteni a habot,</li> <li>•a kiegyensúlyozó biztonsági rendszer bekapcsolt: a készülék egy plusz fázist iktatott be a ruhaneműnek a mosódobban való jobb elosztása érdekében.</li> </ul>
A mosógép program közben leállt :	<ul style="list-style-type: none"> <li>•a víz- vagy áramellátás hibás,</li> <li>•öblítőstop lett beprogramozva,</li> <li>•a mosódob fedele nyitva van.</li> </ul>
A mosógép ajtaja nem nyílik ki a program végén :	<ul style="list-style-type: none"> <li>•az “azonnali nyitás”<sup>*</sup> jelzőfény nem világít,</li> <li>•túl magas a mosótartály hőmérséklete,</li> <li>•a mosógép ajtaja a program vége után 1-2 perccel nyitható ki<sup>*</sup>.</li> </ul>
A “mosógép felső állása” jelzőfény nem világít a program végén :	•a mosódob az állandó egyensúlyhiány miatt nem áll a megfelelő pozícióba; forgassa el kézzel a mosódobot.
A kijelzőn az E40 hibaüzenet jelenik meg <sup>**</sup> , és a START/SZÜNET gomb sárgán villog <sup>***</sup> :	•a mosógép ajtaja nincs megfelelően becsukva.
A kijelzőn az E20 hibaüzenet jelenik meg <sup>**</sup> , és a START/SZÜNET gomb sárgán villog <sup>***</sup> :	<ul style="list-style-type: none"> <li>•a leeresztő szűrő el van tömődve,</li> <li>•a befolyócső összenyomódott vagy megtört,</li> <li>•a kifolyócső túl magasan van (lásd “Beszerelés”),</li> <li>•az ürítőszivattyú eltömődött,</li> <li>•a beszerelési szifon eltömődött.</li> </ul>
A kijelzőn az E10 hibaüzenet jelenik meg <sup>**</sup> , és a START/SZÜNET gomb sárgán villog <sup>***</sup> :	<ul style="list-style-type: none"> <li>•a vízcsap el van zárva,</li> <li>•szünetel a vízellátás.</li> </ul>
A kijelzőn az EF0 hibaüzenet jelenik meg <sup>**</sup> , és a START/SZÜNET gomb sárgán villog <sup>***</sup> :	<ul style="list-style-type: none"> <li>•a leeresztő szűrő el van tömődve,</li> <li>•az elárasztás elleni védelem bekapcsolt, a következők szerint járjon el : <ul style="list-style-type: none"> <li>- zárja el a vízcsapot,</li> <li>- kikapcsolása előtt 2 perccel keresztül ürítse le a készüléket,</li> <li>- hívjon szerelőt.</li> </ul> </li> </ul>

Tünetek	Okok
A mosógép ürítoszivattyúja folyamatosan működik, akkor is, ha a készülék nincs bekapcsolva :	•az elárasztás elleni védelem bekapcsolt, a következők szerint járjon el : - zárja el a vízcsapot, - kikapcsolása előtt 2 percen keresztül ürítse le a készüléket, - hívjon szerelőt.
Az öblítőszer közvetlenül a mosódobba folyik a fiókba való betöltéskor :	•túllépte a MAX jelzést.

\* Modelltől függően.

\*\* Bizonyos modelleken hangjelzések is hallhatók.

\*\*\* A probléma lehetséges okainak megszüntetése után nyomja meg a Start/Szünet gombot a megszakított program újraindításához.

## Figyelmeztetések

- A készülék nehéz. Figyeljen erre az elhelyezésekor.
- A készüléket használat előtt ki kell csomagolni. A szállítás közbeni védelmet szolgáló eszközök hiányos eltávolítása sérülést okozhat a készülékben vagy a szomszédos bútorokban. A készüléknek a kicsomagolás alatt ki kell lennie kapcsolva.
- A készülék vízvezetékre való csatlakoztatását megfelelő szakképesítéssel rendelkező vízvezeték-szerelővel végeztesse el.
- A készüléket megfelelő földeléssel rendelkező konnektorra kell csatlakoztatni.
- Amennyiben a lakóhely elektromos rendszere a készülék bekötéséhez módosítást tesz szükségessé, forduljon megfelelő szakképesítéssel rendelkező villanyszerelőhöz.
- A készülék csatlakoztatása előtt olvassa el figyelmesen az "Elektromos csatlakoztatás" című fejezetben található utasításokat.
- A készülék beszerelése után ellenőrizze, hogy a mosógép ne álljon rajta az elektromos csatlakozósinóron.
- Amennyiben a mosógépet padlószőnyeggel borított padlón helyezi el, biztosítani kell, hogy a padlószőnyeg ne zárja el a gép alján lévő nyílásokat, amelyek a készülék szellőzését szolgálják.
- Az elektromos csatlakozósinór kicserélését kizárólag a szakszerviz végezheti el.
- A gyártó felelőssége nem terjed ki semmilyen olyan kárra, ami a nem megfelelő beszerelés következménye.

## Beszerelés

Üzembe helyezés előtt mindenképpen távolítsa el a szállítás közbeni védelemre szolgáló védőcsomagolást. A csomagolóanyagokat a későbbi szállításhoz őrizze meg: ha a készüléket enélkül szállítják, akkor az belső alkatrészei sérülését, valamint külső sérüléseket és hibás működést eredményezhet, továbbá ütés miatti deformálódást is okozhat.

### Kicsomagolás

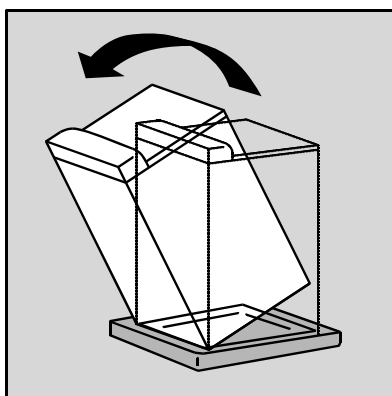

1. Döntse meg hátrafelé a készüléket.

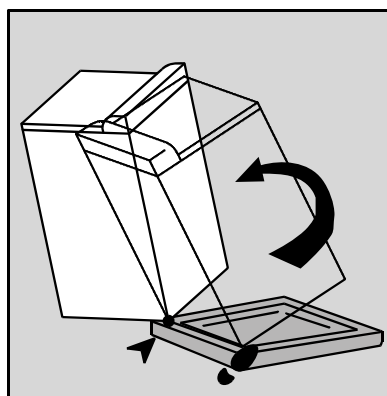

2. Az egyik sarkára állítva fordassa el egy negyed fordulattal, hogy levehesse a szállításhoz használt aljzatot.

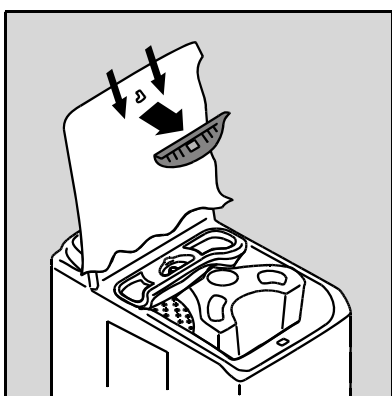

3. Nyissa ki a készülék fedelét, és vegye ki a piros színű éket.

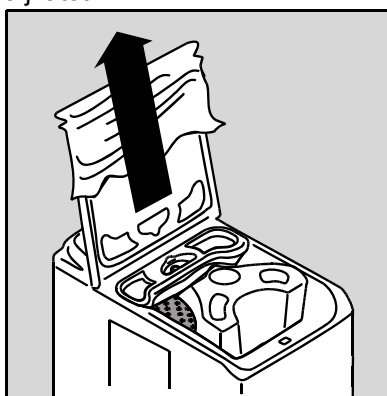

4. Vegye ki a műanyag fóliát.

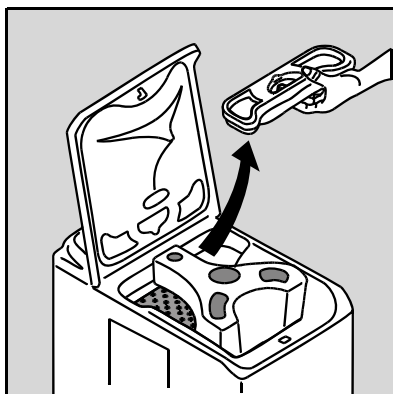

5. Felfelé emelve vegye ki a mosószerfiókot.

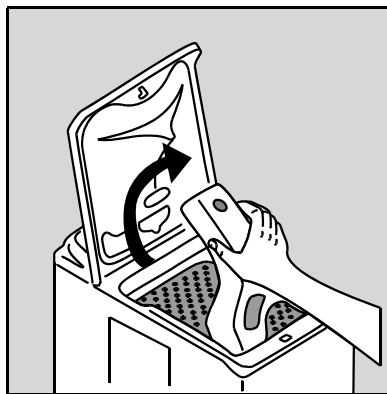

6. Vegye ki a doból a mozgásgátló betétet.

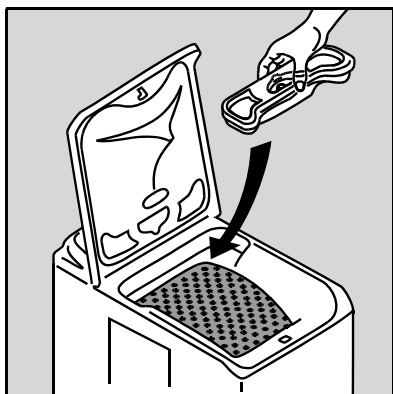

7. Tegye vissza a mosószerfiókot.

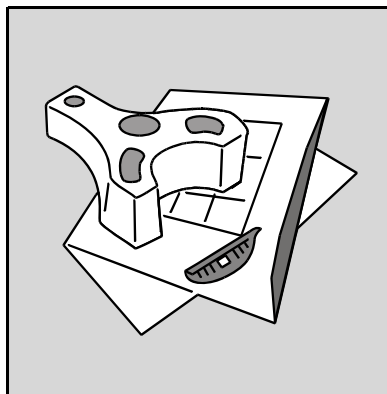



## Rögzítések eltávolítása

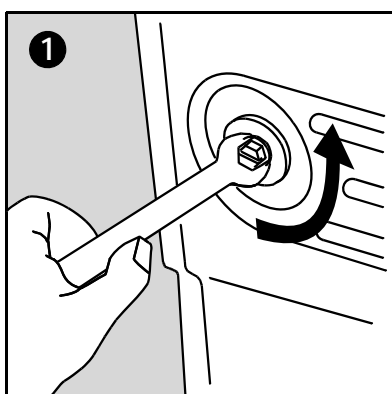
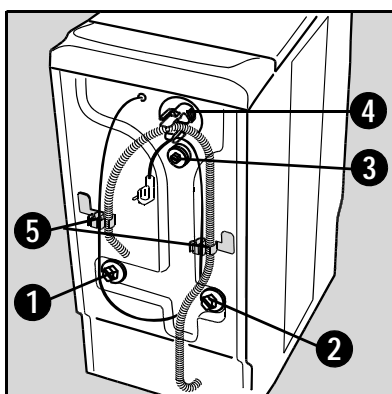

Működés 1.

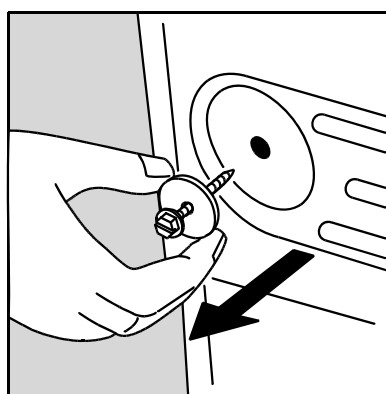

Működés 2.

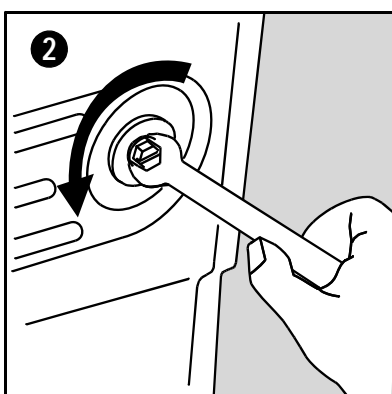

Működés 3.

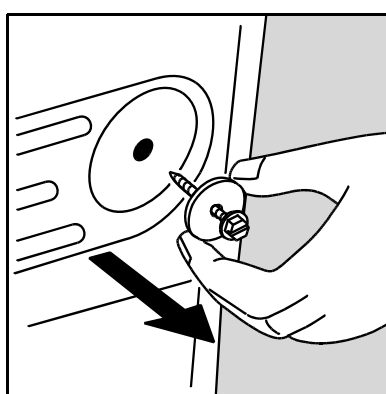

Működés 4.

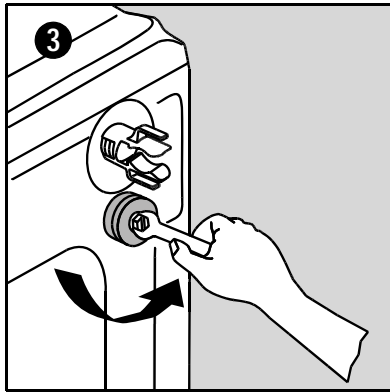

Működés 5.

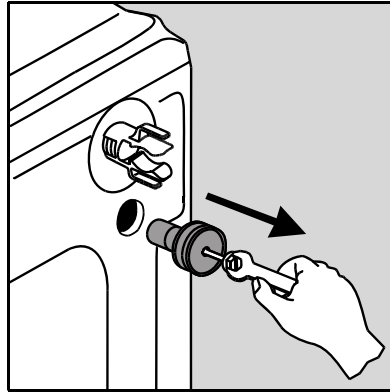

Működés 6.

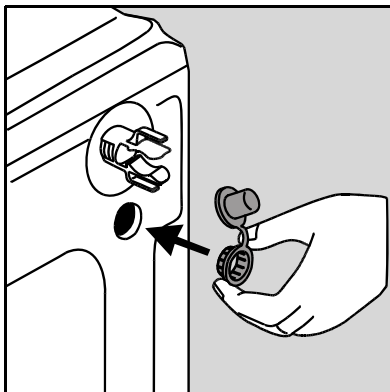

Működés 7.

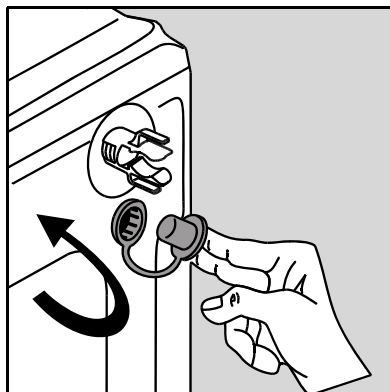

Működés 8.

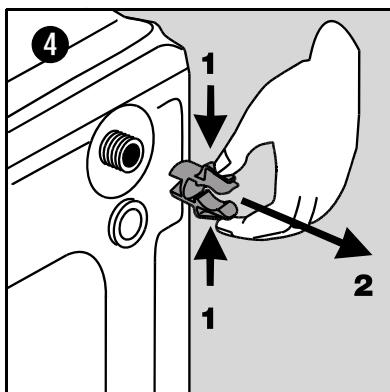

Működés 9.

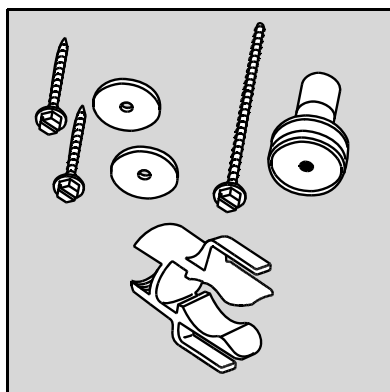

Amennyiben mosógépét a szomszédos bútorokhoz kívánja igazítani, a következők szerint járjon el :

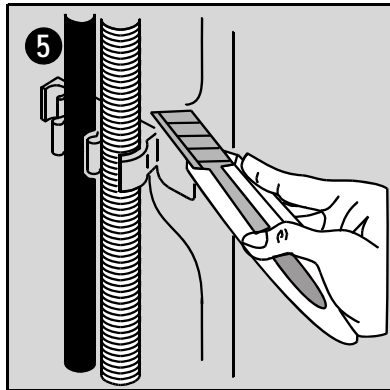

Működés 1.

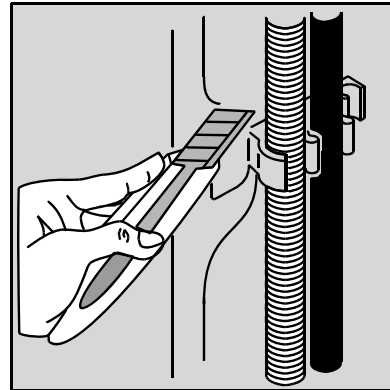

Működés 2.

## Vízbemenet

A készülékhez mellélt befolyócsövet a következőképpen szerelje fel a mosógép hátuljára (Ne használja fel újra a régi csövet) :



Működés 1.

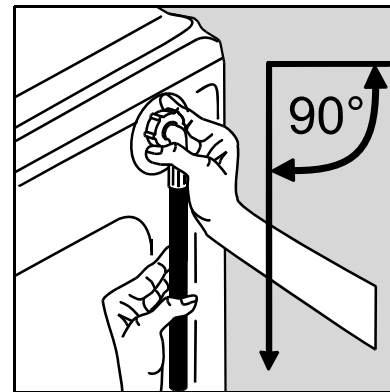

Működés 2.

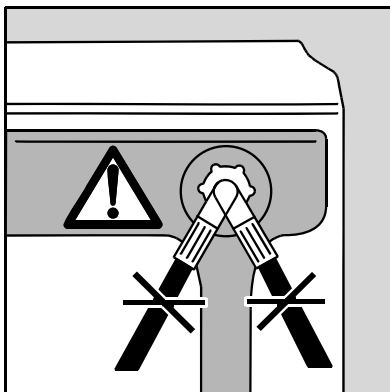

Működés 3.

Nyissa ki a vízcsapot.  
Ellenőrizze, hogy nem lyukas-e.

A befolyócsövet nem szabad meghosszabbítani. Ha túl rövid, forduljon a szakszervizhez.

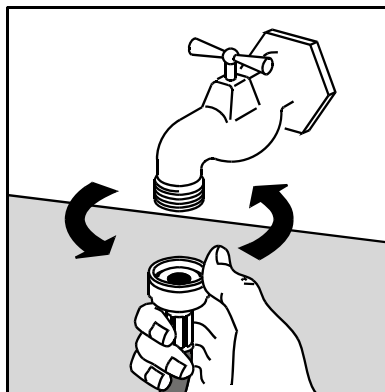

Működés 4.

## Vízleeresztés

A flexibilis cső külső vége mindenfajta szifonkimene-thez csatlakoztatható.

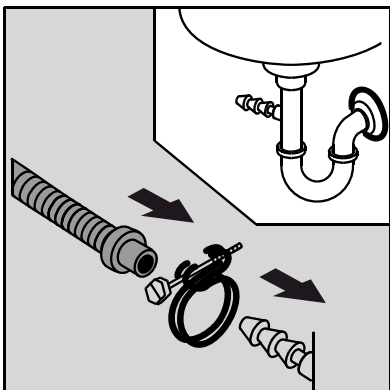

1. A csővéget a készüléssel együtt szállított feszítőgyűrű segítségével rögzítse a szifonhoz.

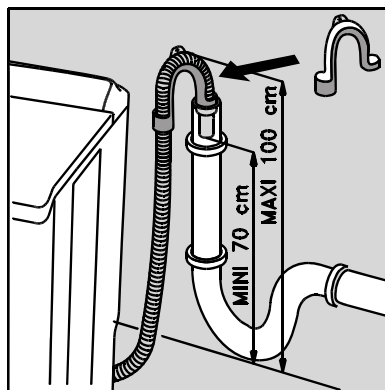

2. Szerelje fel a kampó alakú me-revítőt a kifolyócsőre. Az együt-test helyezze el egy lefolyóba (vagy mosdóba), 70 és 100 cm közötti magasságban. Ügyeljen arra, hogy ne csúszhasson le.

\* Modelltől függően



Elengedhetetlen, hogy a kifolyócső végén biztosítva legyen a levegő beáramlása, az esetleges szivornyahatás elkerülése érdekében.

A kifolyócső semmilyen esetben sem hosszabbítható meg. Ha túl rövid, forduljon szakemberhez.

## Elektromos bekötés

A mosógép csak egyfázisú 230 V feszültségre köthető rá.

Ellenőrizze a hálózati biztosítékot : 10 A, 230 V.

A készülék nem csatlakoztatható az elektromos hálózatra hosszabbítóval vagy elosztóval.

Ellenőrizze, hogy a földelés megfelel a hatályos előírásoknak.

## Elhelyezés

A készüléket helyezze sima és szilárd felületre, jól szellőző helyre. Ügyeljen rá, hogy a készülék ne érjen hozzá a falhoz vagy a helyiségben lévő többi bútorhoz.

Ha át kívánja helyezni a készüléket, a következőképpen járjon el :

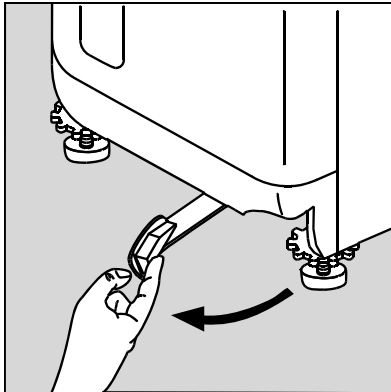

1.A mosógép áthelyezéséhez elegendő a készülék alján található kart jobbról balra teljesen kihúzva a kerekeire állítani a készüléket. Miután a készüléket áthelyezte a kiválasztott helyre, a kart tegye vissza az eredeti helyére.

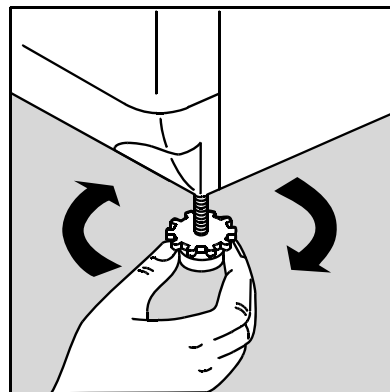

2.A pontos kiszintezéssel elkerülhető a mosógép rázkódása és zajossága, illetve a működés közbeni "elvándorlása".

Vízszintezze ki a készüléket, a túl rövid láb beállításával. Csavarja ki a láb részt és a karimát (szükség esetén emelje fel a készüléket).

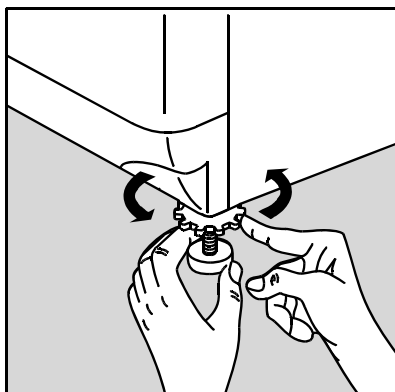



3. Amikor a készülék már stabilan áll, rögzítse a lábakat a padlóhoz, és teljesen szerelje vissza a karmát.

## Környezet

### Kiselejtezés



A  szimbólummal jelzett minden anyag újrahasznosítható. Ezeket vigye el egy hulladéktelepre (ezek helyéről a helyi önkormányzatnál kaphat felvilágosítást), hogy újra feldolgozhatók és újrahasznosíthatók legyenek. A készülék kiselejtezésekor tegye használhatatlanná, hogy ne jelenthessen veszélyt másokra: az elektromos csatlakozósinórt vágja le közvetlenül a készüléknél.

A terméken vagy a csomagoláson található  szimbólum azt jelzi, hogy a termék nem kezelhető háztartási hulladékként. Ehelyett a terméket el kell szállítani az elektromos és elektronikai készülékek újrahasznosítására szakosodott megfelelő begyűjtő helyre. Azzal, hogy gondoskodik ezen termék helyes hulladékba helyezéséről, segít megelőzni azokat, a környezetre és az emberi egészségre gyakorolt potenciális kedvezőtlen következményeket, amelyeket ellenkező esetben a termék nem megfelelő hulladékkezelése okozhatna. Ha részletesebb tájékoztatásra van szüksége a termék újrahasznosítására vonatkozóan, kérjük, lépjen kapcsolatba a helyi önkormányzattal, a háztartási hulladékok kezelését végző szolgálattal vagy azzal a bolttal, ahol a terméket vásárolta.

### Környezetvédelem



Víz- és energiatakarékossági okokból és ezáltal a környezet megóvása érdekében javasoljuk, hogy tartsa be a következő utasításokat :

- Ha lehetséges, a készüléket teljes töltéssel használja, ne pedig ruhaneművel csak részben megtöltve.
- Az Előmosás, illetve az Áztatás funkciót kizárólag erősen szennyezett ruhanemű esetén használja.
- A mosószert a víz keménységétől, valamint a mosandó ruhák mennyiségétől és a ruhanemű szennyezettségének mértékétől függően adagolja (lásd a "Mosószerek adagolása" című részt).

## Jótállás

### Európai jótállás

A készülékre az Electrolux a mellékelt dokumentumban (European Address Services) felsorolt minden országban garanciát nyújt, a garancialevélben feltüntetett, illetve a hatályos jogszabályban előírt időtartamra. Amennyiben a vásárló az alábbiakban felsorolt országok közül valamelyik másik országba települ át, az alábbi követelmények teljesítése esetén a készülékre vonatkozó jótállás szintén áttelepíthető :

- A készülékre vállalt jótállás a készülék eredeti vásárlásának napjával kezdődik, melyet a vásárló a készülék eladója által kiadott érvényes, vásárlást igazoló okmány bemutatásával tud igazolni.
- A készülékre vállalt jótállás ugyanolyan időtartamra érvényes és ugyanolyan mértékben terjed ki a munkadíjra és alkatrészekre, mint a vásárló új lakóhelye szerinti országban az adott modellre vagy termékféleségre érvényben lévő jótállás.
- A készülékre vállalt jótállás a termékhez kötődik, a jótállási jog másik felhasználóra átruházható.
- A készülék üzembe helyezése és használata az Electrolux által kiadott utasításoknak megfelelően történt, és kizárólag háztartásban használták, kereskedelmi célokra nem.
- A készüléket az új lakóhely szerinti országban hatályos összes vonatkozó előírásnak megfelelően helyezték üzembe.

A jelen Európai Jótállás rendelkezései a törvény által biztosított vásárlói jogokat nem érintik.



# Obsah

Upozornenia	43
Použitie	43
Opatrenia proti mrazu	44
Popis zariadenia	45
Dávkovač na pracie prášky	45
Ovládací panel	46
Displej	46
Osobný program	47
Detská poistka	47
Zvukový signál	47
Ako prať	48
Plnenie práčky bielizňou	48
Dávkovanie pracích prípravkov	48
Voľba programu	48
Výber rýchlosti odstred'ovania	49
Výber volieb	49
Predpierka	49
Škvrny	50
Jemné pranie	50
Úspora času	50
Plákanie plus	50
Výber oneskoreného času	50
Spustenie programu	51
Činnosť programu	51
Pridanie prádla počas prvých desiatich minút	52
Zmena programu prebieha	52
Zrušenie programu	52
Koniec programu	52
Ochranný systém	52
Návod na pranie	53
Triedenie a príprava bielizne	53
Plnenie bielizne podľa typu vlákna	53
Pracie prípravky a doplnky	54
Medzinárodné symboly	55
Tabuľka programov	56
Spotreba	58
Technické vlastnosti	59

Údržba a čistenie	60
Odstraňovanie vodného kameňa	60
Vonkajšia časť práčky	60
Dávkovač na pracie prípravky	60
Odtokový filter	62
Filtre na prívode vody	63
V prípade chybného fungovania	64
Upozornenia	67
Inštalácia	68
Vybalenie	68
Rozmontovanie	70
Prívod vody	72
Vypúšťanie	73
Elektrické zapojenie	74
Umiestnenie	74
Životné prostredie	76
Vyradenie práčky	76
Ochrana životného prostredia	76
Záruka/Servisná služba	77



Nasledovné symboly sú používané takto :  
Dôležitá informácia pre vašu bezpečnosť a pre bezpečnosť práčky.



Všeobecné informácie.



Informácie týkajúce sa životného prostredia.

## Upozornenia

Návod na použitie starostlivo uschovajte. Ak práčku predáte alebo dáte inej osobe, nezabudnite, že návod je jej súčasťou. Nový používateľ tak dostane se informácie o používaní práčky spolu s dôležitými upozoreniami.

Tieto upozornenia boli vypracované pre bezpečnosť vás a vášho okolia. Pred inštaláciou a použitím práčky si pozorne prečítajte tieto upozornenia. Ďakujeme Vám za venovanú pozornosť.

## Použitie

- Pri obdržaní prístroja ho okamžite rozbalte. Skontrolujte jeho všeobecný stav. V prípade potreby napíšte jeho nedostatky na dodací list a nechajte si kópiu.
- Práčku majú používať dospelí. Dbajte, aby sa jej deti nedotýkali a nepoužívali ju ako hračku.
- Nemeňte a nesnažte sa meniť vlastnosti tohto zariadenia. Mohlo by to byť pre vás nebezpečné.
- Vaša práčka je určená na bežné domáce použitie. Nepoužívajte ju na komerčné či priemyselné účely ani na účely iné, než pranie, plákanie a odstred'ovanie.
- Po použití práčku odpojte z elektrickej siete a zastavte kohútik na prívod vody.
- V práčke perte len bielizeň vhodnú a pranie v práčke. Pomôžte si návodom na pranie nachádzajúcim sa na visačke každého kusu bielizne.
- V práčke neperte bielizeň s kovovými časťami, textilie bez lemu alebo so strapkami.
- Pred každým praním odstráňte z bielizne mince, špendlíky, brošne, skrutky, atď. Pri praní by mohli spôsobiť vážne škody.
- Nedávajte do práčky kusy so škvrnami od benzínu, alkoholu, trichlóretylénu, atď. Ak používate odstraňovače škvŕn, počkajte, kým sa prípravok vyparí, až potom vložte bielizeň do bubna.
- Malé kusky bielizne ako ponožky, opasky, atď dajte do malého plátenného vrečka alebo do návliečky na podušku.
- Používajte odporúčané množstvo pracieho prípravku, tak ako je to napísané v odseku "Dávkovanie pracích prípravkov".
- Pred čistením a údržbou práčky ju vždy vypnite z elektrickej siete.

## Opatrenia proti mrazu

Aj je vaša práčka vystavená teplote nižšej ako 0° C, dodržte nasledovné opatrenia :

- Zastavte kohútik a odpojte prírodnú hadicu vody.
- Koniec prírodnej hadice vody a koniec výtokovej hadice umiestnite do vedierka na zemi.
- Nastavte program Vypúšťanie a nechajte ho prebehnúť až do konca.
- Odstavte práčku z elektrickej siete tak, že selektor programov nastavíte na pozíciu "Zastavenie".
- Odpojte práčku zo zásuvky.
- Primontujte naspäť prírodnú hadicu na vodu a dajte na svoje miesto aj výtokovú hadicu.

Týmto spôsobom voda, ktorá zostala v hadiciach vytečie, čím predídete vytváraniu ľadu a poškodeniu vašej práčky.

Aby práčka znovu fungovala, treba skontrolovať, aby v miestnosti, kde je inštalovaná bola teplota nad 0° C.

## Popis zariadenia

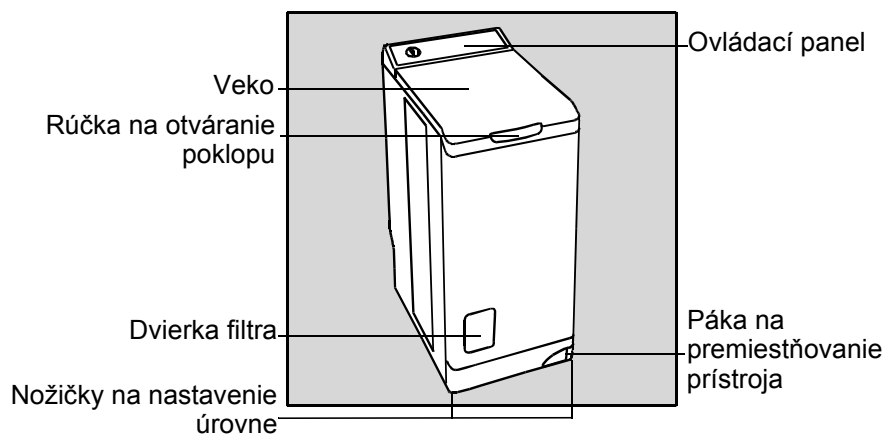

## Dávkovač na pracie prášky

- I Predpieranie
- II Pranie
- ⊗ Aviváž (neprekročte označenie MAX **M**)

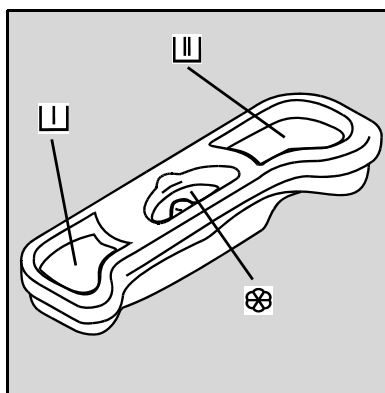

## Ovládací panel

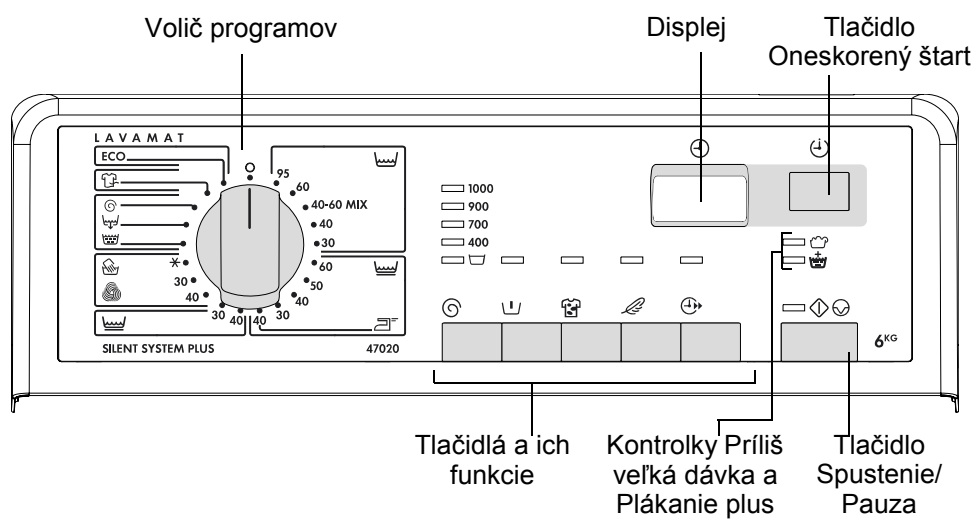

## Displej

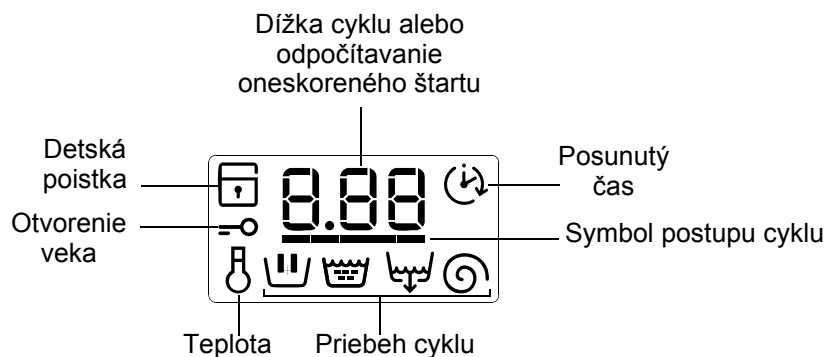

## Osobný program

### Detská poistka



Táto voľba umožňuje dva druhy ochrany :

- Ak je voľba aktivovaná po spustení cyklu, nie je možná nijaká zmena voľby alebo programu.

Cyklus prebieha a pre nový cyklus treba zrušiť voľbu.

- Ak je voľba aktivovaná pred spustením cyklu, práčka nezačne pracovať.

Ako aktivovať režim prevádzky bezpečný pre deti :

5. Zapojte spotrebič do elektrickej siete.
6. Súčasne stlačte tlačidlá ŠKVRNY  a JEMNÉ PRANIE , až kým nebude potvrdený symbol  na displeji.

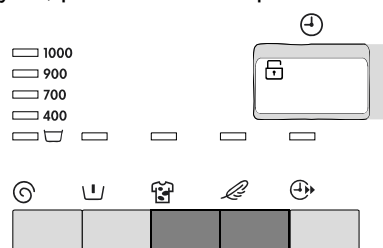

Výber voľby sa ukladá do pamäte.



Na zrušenie opatrenia pre bezpečnosť detí zopakujte ten istý postup.

### Zvukový signál

Pri ukončení programu a pri poruche činnosti zaznie zvukový signál. Ak chcete zrušiť zvukovú signalizáciu :

1. Zapojte spotrebič do elektrickej siete.
2. Súčasne stláčajte tlačidlá PREDPIERKA  a ŠKVRNY , až kým nezaznie zvukový signál.
3. Zvukový signál je zrušený.

Signál zostane aktivovaný výlučne v prípade alarmu.

Ak chcete zvukový signál obnoviť, opakujte vyššie uvedený postup.

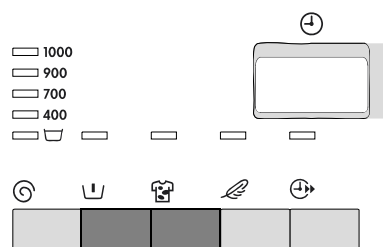

## Ako prať ?

Pred prvým práním v novej práčke odporúčame najskôr vyčistiť bubon práčky pomocou cyklu prania pri teplote 95 °C, bez bielizne, s použitím pracieho prostriedku.

## Plnenie práčky bielizňou

- Otvorte príklop práčky.
- Otvorte bubon tlačением tlačidla zatvárania A : dve časti dvierok sa automaticky otvoria.
- Vložte bielizeň, zatvorte bubon a poklop práčky.

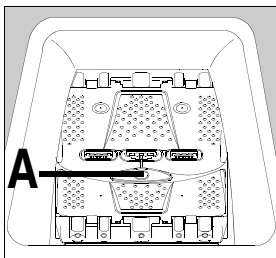

**Výstraha :** Pred uzavretím poklopu sa presvedčte, či sú správne zatvorené dvierka bubna :

- Dvierka bubna sa zatvoria,
- Tlačidlo zatvárania A vyskočí znovu von.

## Dávkovanie pracích prípravkov

Vaša práčka bola vyrobená tak, aby šetrila vodou a pracími prípravkami, zredukujte preto dávky odporúčané výrobcami pracích prostriedkov.

Ak ste vybrali program s predpierkou, do priehradky [II] nasypete potrebnú dávku pracieho prášku na hlavné pranie a na predpierku [I]. Prípadne nalejte aj škrob ☼.

Ak máte záujem o iný typ prania, prečítajte si odstavec “pracie prípravky a doplnky” v návode na pranie.

## Voľba programu

Prepnite prepínač voľby programov do polohy pre zvolený prací program, podľa charakteru a stupňa znečistenia bielizne (viď Tabuľka programov). Na tlačidlo SPUSTENIE/PAUZA ◊⊖ sa rozsvieti červená kontrolka. Na displeji sa zobrazí čas trvania zvoleného programu.

V polohe STOP ○ je práčka vypnutá (vo všetkých ostatných polohách je práčka zapnutá). Prepínač voľby programov možno prepínať buď doprava alebo doľava.

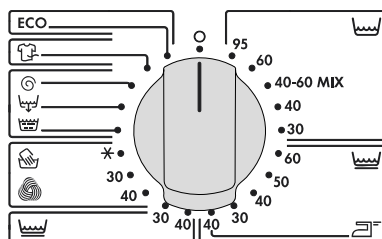









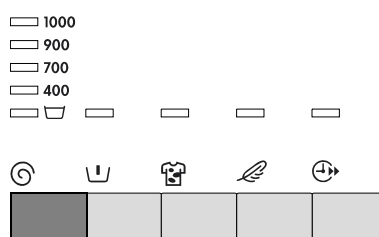

V prípade otočenia prepínača voľby programov počas prebiehajúceho cyklu prania, na displeji sa objaví kód poruchy „Err“ a na tlačidle SPUSTENIE/PAUZA  bude niekoľko sekúnd blikať žltá kontrolka. Vzápätí začne ďalšia fáza programu podľa novej polohy prepínača. Problém možno vyriešiť prepnutím prepínača voľby programov do počiatočnej polohy. Na displeji sa opäť objaví čas zostávajúci do konca cyklu.

## Výber rýchlosti odstred'ovania

Stláčajte tlačidlo ODS-TRED'OVANIE , až kým sa nerozsvieti kontrolka požadovaných otáčok odstred'ovania. Môžete si tiež vybrať voľbu BEZ ODS-TRED'OVANIA\*, ZASTAVENIE S VODOU V BUBNE  alebo NOČNÝ CYKLUS\*.



Maximálne rýchlosti sú :  
pre Bavlnu, 40-60 Mix, Svntetiká,  
Ľahké žehlenie, Jemné, Ľan / , 30 min a Eko : 1000 otáčok/min.

Na konci programu, ak ste si vybrali ZASTAVENIE S VODOU V BUBNE  alebo NOČNÝ CYKLUS, musíte si zvoliť program ODS-TRED'OVANIE  alebo VYPÚŠT'ANIE , aby sa cyklus skončil.

### ZASTAVENIE S VODOU V BUBNE

Voda z posledného cyklu plákania sa po skončení programu nevypustí, aby sa prádlo nepokrčilo, ak sa ihneď nevyberá z bubna.

## Výber volieb

Voľby možno spojiť so zvoleným programom. Stlačte tlačidlo vybratej voľby. Príslušná kontrolka sa rozsvieti. Pri zrušení voľby postupujte rovnakým spôsobom. Príslušná kontrolka zhasne.

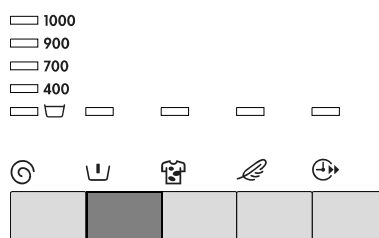

### Predpierka

Predpierka pri teplote 30 °C pred hlavným cyklom prania, ktorý sa automaticky spustí po predpierke.

\* podľa modelu

## Škvrnny

Pre silne znečistené prádlo. Do priehradky na predpierku  v zásobníku pracieho prostriedku možno naliať prostriedok na odstraňovanie škvŕn.

## Jemné pranie

Ďalšie plákanie počas doplnkového cyklu plákania a zároveň sa spomalí pohyb bubna (ochrana materiálu). Ideálna voľba pri častom praní, napríklad pre osoby s mimoriadne citlivou pokožkou (nemožno používať súčasne s voľbou Plákanie plus).

## Úspora času



Táto funkcia umožňuje skrátiť čas cyklu podľa typu zvoleného programu.

## Plákanie plus

Táto voľba umožní pridať jeden alebo viacero cyklov plákania k programom Bavlna, Syntetické a jemné materiály (nemožno používať súčasne s voľbou Jemné pranie).



Máte možnosť aktivovať trvalý režim alebo pokračovať v nasledujúcom režime :

Niekoľko sekúnd stlačíte tlačidlá ODSŤRED'OVANIE  a PREDPIERKA . Rozsvieti sa kontrolka PLÁKANIE PLUS . Voľba je aktivovaná natrvalo, aj keď práčku vypnete z prívodu prúdu.

Pre zrušenie trvalého režimu opakujte rovnaký postup.





Ak vybratá voľba nie je možná, na displeji sa zobrazí nápis "Err" a rozsvieti sa žltá kontrolka na tlačidle SPUSTENIE/PAUZA .

## Výber oneskoreného času

Táto voľba umožňuje oneskoriť spustenie pracích programov o 30, 60, 90 minút, 2 hodiny až 20 hodín.

Stlačte raz alebo viackrát tlačidlo ONESKORENÝ ŠTART , až kým sa na displeji nezobrazí čas spustenia programu. Na displeji sa zobrazí príslušný symbol.



Oneskorený štart môžete zmeniť alebo zrušiť kedykoľvek pred stlačením tlačidla SPUSTENIE/PAUZA  a to opätovným stlačením tlačidla ONESKORENÝ ŠTART .





Ak ste už stlačili tlačidlo SPUSTENIE/PAUZA  a napriek tomu si želáte pozmeniť alebo zrušiť oneskorený štart, postupujte nasledovne :

- Ak chcete zrušiť oneskorený štart a prací cyklus spustiť okamžite, stlačte

SPUSTENIE/PAUZA   a potom ONESKORENÝ ŠTART . Stlačte SPUSTENIE/PAUZA   aby sa spustil cyklus.

- Ak chcete zmeniť čas pri oneskorenom štarte, musíte prejsť pozíciou ZASTAVENIE  a znovu naprogramovať prací cyklus.





Poklop bude počas oneskoreného štartu zablokovaný. Ak ho potrebujete otvoriť, musíte dať práčku najprv do stavu Pauza a to stlačením tlačidla SPUSTENIE/PAUZA  . Po tom, ako poklop zatvoríte, stlačte tlačidlo SPUSTENIE/PAUZA  .



Ak v cykle prania s posunutým časom spustenia používate tekutý prací prostriedok, prostriedok nalejte do odmerky, ktorú umiestnite priamo do pracieho bubna a zvolte program bez predpierky. Ak chcete použiť predpierku v posunutom čase spustenia, použite, prosím, prací prášok.

## Spustenie programu

1. Overte, či je otvorený prívod vody.
2. Stlačte tlačidlo SPUSTENIE/PAUZA  . Rozsvieti sa príslušná červená kontrolka. Zobrazí sa symbol  (dvierka zablokované).

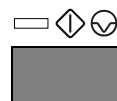

Je normálne, že volič programov sa počas cyklu neotáča.

V prípade oneskoreného štartu sa na displeji vyobrazuje zostávajúci čas (hodina po hodine, potom 90 minút a minúta po minúte počnúc od 60 minút.

## Činnosť programu

Na displeji sa zobrazí symbol aktuálnej fázy programu a čas, ktorý zostáva do konca činnosti programu. Grafický symbol čiary sa vyplňa podľa postupu cyklu.

 : Pranie

 : Pláchanie

 : Vypúšťanie

 : Odstredovanie

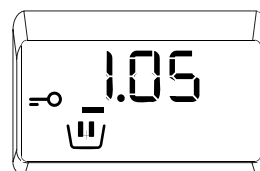





### Príliš veľká dávka





Ak sa rozsvieti kontrolka PRÍLIŠ VEĽKÁ DÁVKA, znamená to, že ste pre ukončený program použili príliš veľké množstvo pracieho prostriedku. Pri nasledujúcom praní preto dodržujte pokyny výrobcu pracieho prostriedku a do práčky vložte správne množstvo pracieho prostriedku.



## Pridanie prádla počas prvých desiatich minút

1. Stlačte tlačidlo SPUSTENIE/PAUZA  . Rozsvieti sa príslušná červená kontrolka.
2. Otváranie poklopu je signalizované dvojitým zvukom "clak" blokovacieho systému. Symbol  zmizne.
3. Vložte bielizeň a znovu zatvorte veko.
4. Pre pokračovanie cyklu znovu stlačte tlačidlo SPUSTENIE/PAUZA  .



## Zmena programu prebieha

Predtým ako uskutočníte zmenu prebiehajúceho programu, práčku treba dať do stavu pauza stlačením tlačidla SPUSTENIE/PAUZA  . Ak zmena nie je možná, na displeji sa objaví nápis „Err“ a niekoľko sekúnd bude blikať žltá kontrolka na tlačidle SPUSTENIE/PAUZA  . Ak sa napriek tomu rozhodnete zmeniť program, treba anulovať prebiehajúci program (pozri nižšie).

## Zrušenie programu

Ak si želáte program zrušiť, otočte voličom programov na stav ZASTAVENIE .

## Koniec programu



Práčka sa automaticky zastaví, tlačidlo SPUSTENIE/PAUZA   zhasne a v na displeji bliká "0". Otvorenie poklopu je signalizované dvojitým zvukovým signálom "Clak" blokovacieho systému. Symbol  zmizne.

1. Prepínač voľby programov prepnite do polohy STOP  : práčka je vypnutá.
2. Vyberte bielizeň.
3. Spotrebič vyťahnite zo zásuvky a zatvorte kohútik na prívode vody.
4. Presvedčte sa, že bubon je úplne prázdny : prípadné kusy bielizne, ktoré by vnútri zostali, by sa mohli poškodiť (zraziť sa) počas ďalšieho prania, alebo by mohli pustiť farbu na iné kusy bielizne.



Po použití práčky vám odporúčame nechať poklop a bubon otvorené, aby sa prací priestor prevzdušnil.

## Ochranný systém

Ak je práčka zapnutá a 10 minút s ňou nemanipulujete (10 minút pred alebo 10 minút po pracovnom cykle), zapne sa ochranný systém. Svetlo na displeji sa zhasne a tlačidlo SPUSTENIE/PAUZA   pomaly bliká.

Ak chcete prerušiť tento stav, stačí stlačiť akékoľvek tlačidlo alebo pootočiť programátorom.

## Návod na pranie

### Triedenie a príprava bielizne

- Bielizeň triedte podľa jednotlivých druhov a podľa symbolov na etikete (pozri nasledujúcu kapitolu Medzinárodné symboly : normálne pranie pre odolnú bielizeň, ktorá znesie pranie a riadne odstred'ovanie ; jemné pranie na jemnú bielizeň, ktoré treba prať opatrne. Pri zmiešanom praní, bielizne pozostávajúcej z rôznych typov vlákna vyberte program a teplotu vhodnú pre to najjemnejšie vlákno.
- Perte oddelene bielu a farebnú bielizeň, inak sa biela bielizeň zafarbí alebo zošedivie.
- Nové farebné oblečenie má často prebytok farby, preto ho prvý raz perte oddelene. Rešpektujte odporúčanie na etikete "Perte oddelene" a "Perte viackrát oddelene".
- Vyprázdnite vrecká a bielizeň zložte.
- Vyberte náhradné gombíky vo vreckách, špendlíky a papieriky. Zapnite zipsy, zaviažte šnúrky, pásiky.
- Prevráťte viacvrstvové textílie (spacáky, vetrovky, atď.), farebné pletené výrobky a tiež ľan a textílie s dekoráciami.
- Malé jemné kusy bielizne (ponožky, pančuchy, podprsenky atď) perte zaviazané.
- Zvlášť opatrne perte záclony. Odopnite úchytky a závesy perte zaviazané alebo vo vrecúšku.

### Plnenie bielizne podľa typu vlákna

Množstvo bielizne v bubne nesmie presiahnuť maximálnu kapacitu práčky. Kapacita závisí od typu textílií. Ak je bielizeň veľmi špinavá alebo nasiakavého charakteru.

Nie všetky textílie majú rovnakú objemnosť a schopnosť sať vodu. Preto všeobecne platí, že bubon možno naplniť :

- naplno, ale bez výrazného tlačenia bielizne, ak perieme bavlnu, ľan, ľan v kombinácii,
- do polovice, ak perieme zmiešanú bavlnu a syntetiká,
- asi do jednej tretiny, ak perieme jemnú bielizeň ako záclony a ľanové textílie.

Pri zmiešanej bielizni naplňte bubon dodržiavajúc zásadu pre najjemnejšiu tkaninu, ktorú prádlo obsahuje.

## Pracie prípravky a doplnky

Používajte len prípravky a doplnky odporúčané do práčky. Berte do úvahy odporúčania výrobcov a zároveň rešpektujte odstavce Dávkovač pracích prípravkov a Dávkovanie pracích prípravkov.

Neodporúčame používať viac prípravkov naraz, môže to poškodiť bielizeň. Množstvo pracích prípravkov závisí od množstva bielizne, tvrdosti vody a stupňa zašpinenia bielizne.

Ak je voda mäkká, trochu znížte dávky. Ak je voda vápenatá (odporúčame použitie odvápnovacieho prostriedku) alebo ak je bielizeň veľmi špinavá a so škvrnami, dávky pracieho prípravku zvýšte.

Stupeň tvrdosti vašej vody zistíte, ak sa obrátite na distribútora vody vo vašej oblasti alebo iný kompetentný orgán.





























Pracie prášky možno používať bez obmedzenia.

Tekuté pracie prípravky možno používať len na predpieraniene. Ak nastavíme prací cyklus bez predpierania, možno ich naliať do dávkovacej nádoby, ktorú umiestníme rovno do bubna, alebo do priehradky pranie. V oboch prípadoch treba spustiť prací cyklus okamžite.

Pracie prípravky v tabletkách alebo v dózach treba uložiť do priehradky pranie v dávkovači na pracie prípravky.







Pri odstraňovaní škvŕn pred praním starostlivo sledujte odporúčanie výrobcu produktu. Ak použijete prípravky na odstránenie škvŕn počas pracieho cyklu, treba začať pranie okamžite.

## Medzinárodné symboly





PRANIE NORMÁLNE						
	Pranie pri 95°C	Pranie pri 60°C	Pranie pri 40°C	Pranie pri 30°C		
PRANIE JEMNÉ					Jemné pranie v rukách	Neprat'
						
<b>BIELENIE PRÁDLA</b>	Bielenie v chlóre (lúh) povolené (výlučne za studena a riedeným prípravkom)			Bielenie v chlóre (lúh) zakázané		
						
<b>ŽEHLENIE</b>	Vysoká teplota (max 200°C)	Stredná teplota (max 150°C)	Nízka teplota (max 100°C)	Nežehliť		
						
<b>ČISTENIE NASUCHO</b>	Čistenie nasucho (všetky bežné prípravky)	Čistenie nasucho (všetky bežné prípravky okrem trichlóretylénu)	Čistenie nasucho (výlučne prípravky benzínové a R113)	Nečistiť nasucho		
						
<b>SUŠENIE</b>	Sušenie prádla predĺžené	Sušenie prádla pozastavené	Sušenie na veš iaku	Sušenie v bubne povolené		Nesušiť v bubne

## Tabuľka programov

V tabuľke nie sú uvedené všetky možnosti, iba obvyklé postupy, ktoré sa obvykle a primerane používajú.

Program / Typ prádla	Náklad	Možné voľby
 <b>Bavlna</b> : Biele alebo farebné, napr., pracovné oblečenie bežne zašpinené, posteľné prádlo, obrusy, ošatenie, obrúsky.	6,0 kg	Predpierka Škvrny* Jemné pranie Úspora času Plákanie plus Zastavenie s vodou v bubne Oneskorený štart
<b>40-60 Mix</b> : Program umožňuje pri 40 °C dosiahnuť podobné výsledky ako pre bavlnu pri 60 °C, ak sa perie naraz bavlna a prádlo zo syntetického materiálu.	6,0 kg	Predpierka Škvrny* Jemné pranie Plákanie plus Zastavenie s vodou v bubne Oneskorený štart
 <b>Syntetiká</b> : Syntetické tkaniny, ošatenie, farebné tkaniny, košele, ktoré sa nežehlia, blúzy.	2,5 kg	Predpierka Škvrny* Jemné pranie Úspora času Plákanie plus Zastavenie s vodou v bubne Oneskorený štart
 <b>Lahké žehlenie</b> : Obmedzuje krčenie prádla a uľahčuje žehlenie.	1,0 kg	Predpierka Plákanie plus Zastavenie s vodou v bubne Oneskorený štart
 <b>Jemné</b> : Pre všetko jemné prádlo, napr. záclony.	2,5 kg	Predpierka Škvrny* Úspora času Plákanie plus Zastavenie s vodou v bubne Oneskorený štart
 <b>Vlna</b> /  : L'an, ktorý možno prať v práčke s visačkou «100 % ľan, praním v práčke sa nezmenší».	1,0 kg	Zastavenie s vodou v bubne Oneskorený štart





 <b>Plákanie</b> : Ručne vypraná bielizeň môže byť plákaná pri tomto programe.	6,0 kg	Plákanie plus Zastavenie s vodou v bubne Oneskorený štart
 <b>Vypúšťanie</b> : odčerpá vodu z posledného plákania po zastavení s vodou v bubne (alebo po nočnom cykle).	6,0 kg	
 <b>Odstred'ovanie</b> : Uskutočňuje odstred'ovanie od 400 do 1000 otáčok/min po zastavení s vodou v bubne (alebo po nočnom cykle).	6,0 kg	Oneskorený štart
 <b>30 min</b> : Ideálne pre osvieženie bielizne.	3,0 kg	Zastavenie s vodou v bubne Oneskorený štart
 <b>Eko**</b> : Biele alebo farebné, napr., pracovné oblečenie bežne zašpinené, posteľné prádlo, obrusy, ošatenie, obrúsky.	6,0 kg	Predpierka Škvrný* Jemné pranie Plákanie plus Zastavenie s vodou v bubne Oneskorený štart

\* Pre teploty pod 40 °C nie je k dispozícii.

\*\* Skúšobný referenčný program podľa normy CEI 456.

## Spotreba

Program	Teploty	Spotreba vody v l	Spotreba energie v kWh	Čas trvania v min.
Bavlna	95	63	2,10	Pozri displej
Bavlna	60	58	1,20	
40-60 Mix	40	46	0,80	
Bavlna	40	58	0,70	
Bavlna	30	58	0,50	
Syntetiká	60	45	0,80	
Syntetiká	50	45	0,65	
Syntetiká	40	45	0,60	
Syntetiká	30	45	0,50	
L'ahké žehlenie	40	48	0,50	
Jemné	40	50	0,50	
Jemné	30	50	0,30	
Vlna / 	40	45	0,45	
Vlna / 	30	45	0,40	
Vlna / 	studená	45	0,35	
Plákanie	-	32	0,05	
Vypúšť'anie	-	-	0,002	
Odstred'ovanie	-	-	0,015	
30 min	30	42	0,25	
Eko*	60	45	1,02	

\* V Referenčný skúčobný program podľa CEI 456 (programme Eko 60°) :  
45 L / 1,02 kWh / 150 min

Hodnoty sú približné, menia sa v závislosti od podmienok používania. Vyznačené spotreby nezodpovedajú pre maximálnu teplotu v jednotlivých programoch.

## Technické vlastnosti

ROZMERY	Výška Šírka Hĺbka	850 mm 400 mm 600 mm
NAPATIE/ FREKVENCIA CELKOVÝ VÝKON		230 V / 50 Hz 2300 W
TLAK VODY	Minimum Maximum	0,05 MPa (0,5 baru) 0,8 MPa (8 barov)
Prípoj na zdroj vody		Typ 20x27
	Práčka je v súlade s európskou smernicou CEE 89-336 o elektromagnetickej kompatibilite ako aj v súlade so smernicou CEE 73-23 pre nízkonapäťovú bezpečnosť.	

## Údržba a čistenie

Čistenie začínajte vždy až po odpojení práčky z elektrickej zásuvky.

### Odstraňovanie vodného kameňa

Pri správnom dávkovaní pracieho prostriedku väčšinou netreba odstraňovať vodný kameň v práčke.

Ak treba odstrániť vodný kameň, použite vhodný komerčný prípravok, ktorý nespôsobuje koróziu a ktorý je určený pre práčky. Dodržujte dávkovanie a frekvenciu odstraňovania vodného kameňa podľa pokynov na obale prípravku.

### Vonkajšia časť práčky

Vonkajšiu časť práčky čistíte vlažnou vodou a jemným čistiacim prípravkom. Práčku nikdy nečistíte alkoholom, riedidlami ani nijakými prostriedkami tohto druhu.

### Dávkovač na pracie prípravky

Zásobník pracieho prostriedku treba občas vyčistiť, aby sa tak odstránili prípadné zvyšky pracích prostriedkov a tiež aby nenastala porucha činnosti.

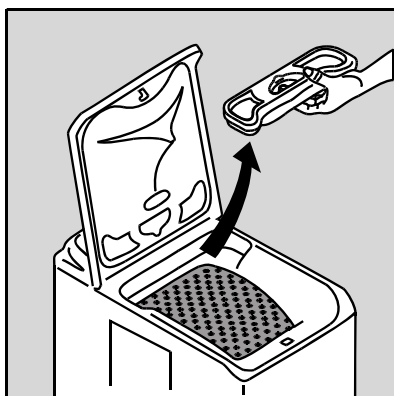

1. Nadvihnite a vyberte zásobník pracieho prostriedku.

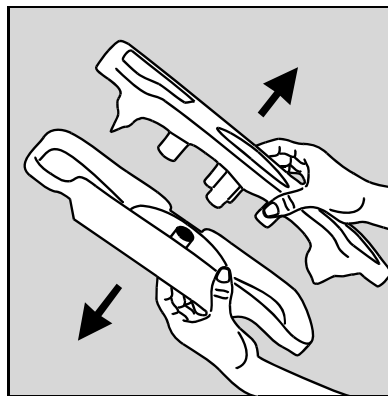

2. Oddel'ite obe časti zásobníka.

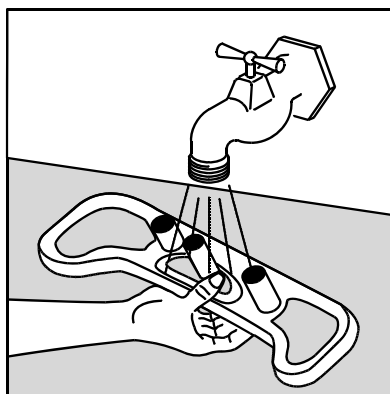
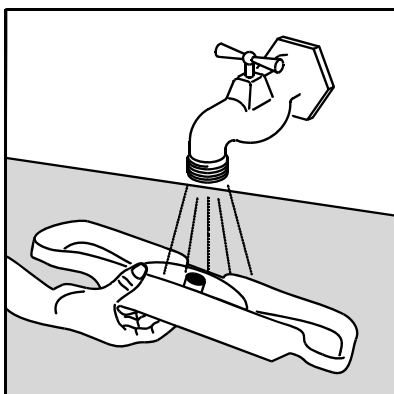

3. Obe časti zásobníku očistite prúdom vody.

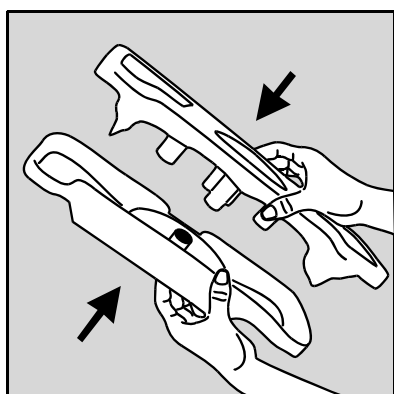

4. Znovu spojte obe časti zásobníka.

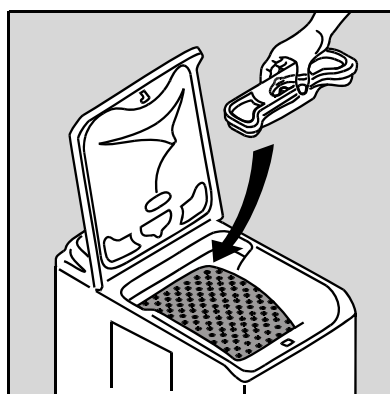

5. Zásobník pracieho prostriedku vložte naspäť do práčky.

## Odtokový filter

Filter nachádzajúci sa v spodnej časti práčky pravidelne čistite :

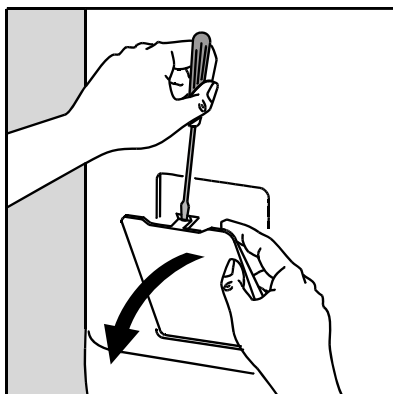

1. Otvorte pomocné dvierka, napríklad pomocou skrutkovača.

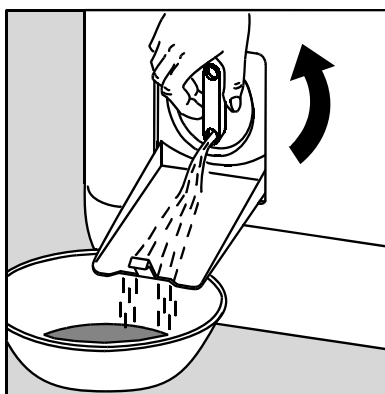

2. Pod dvierkami umiestnite vhodnú nádobu. Otočte zátku proti smeru hodinových ručičiek, tak aby sa ocitla vo vertikále a vypustíte prebytočnú vodu.

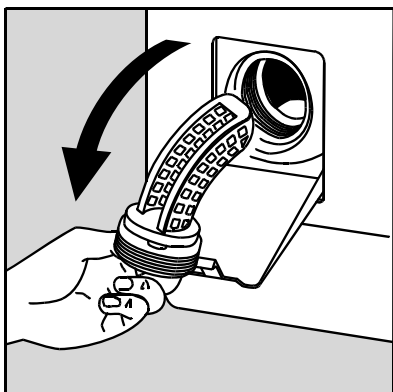

3. Zátku úplne vyskrutkujte a vyberte.

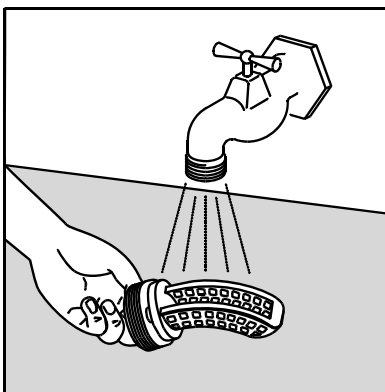

4. Zátku starostlivo umyte pod prúdom vody.

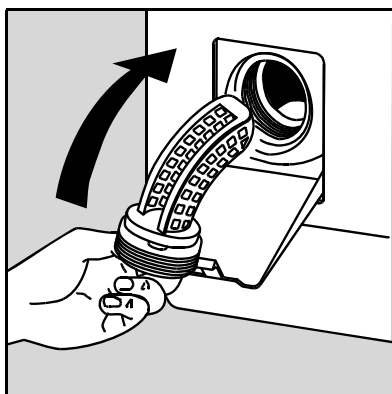

5. Zostavu umiestnite na pôvodné miesto.

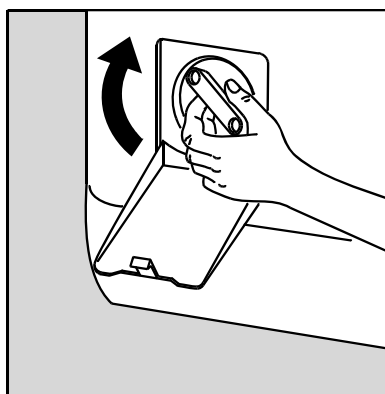

6. Zátku zaskrutkujte do pôvodnej polohy.

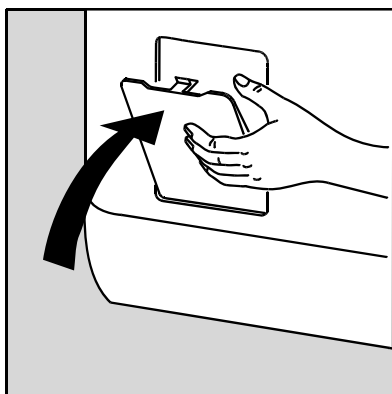

7. Zavrite dverka.

## Filtre na prívode vody

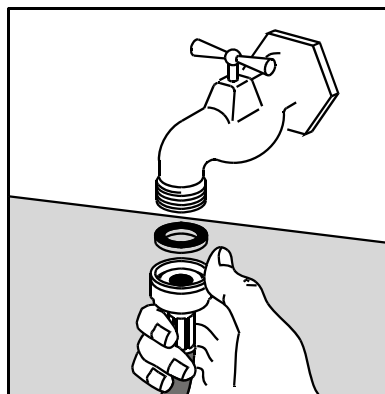
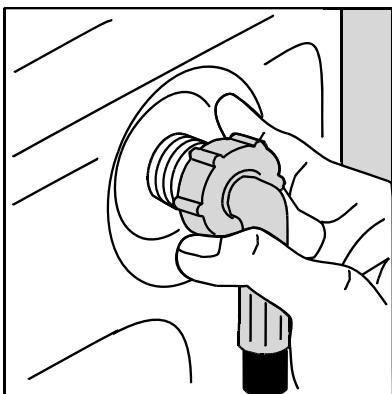

Vyskrutkujte koncovku prívodnej hadice vody a vyčistite filtre.

## V prípade chybného fungovania

Výroba vašej práčky bola podrobená viacerým kontrolám. Ak napriek tomu zaznamenáte jej chybné fungovanie, prečítajte si nasledujúci odstavec predtým ako zavoláte servisnú službu.

Symptómy	Príčiny
Práčka sa nespúšťa alebo nenapĺňa :	<ul style="list-style-type: none"> <li>•práčka nie je dobre zapojená do elektrickej siete, elektrická inštalácia nefunguje,</li> <li>•poklop práčky a bubnové uzávery nie sú dobre zatvorené,</li> <li>•spustenie programu nebolo v skutočnosti vyžiadané,</li> <li>•bol zastavený prívod prúdu,</li> <li>•bol zastavený prívod vody,</li> <li>•vodovodný kohútik je zastavený,</li> <li>•prívodové filtre vody sú špinavé,</li> <li>•v prítokovej hadici sa objaví červená pastylka.</li> </ul>
Práčka sa napĺňa ale voda ihneď odteká :	<ul style="list-style-type: none"> <li>•koniec vypúšťacej hadice je príliš nízko (pozri časť inštaláci).</li> </ul>
Práčka neodstred'uje alebo voda z nej neodteká:	<ul style="list-style-type: none"> <li>•Vypúšťacia hadica je poškodená alebo príliš zahnutá,</li> <li>•vývodový filter je zablokovaný,</li> <li>•spustilo sa bezpečnostné opatrenie proti nerovnováhe v bubne : zlé rozmiestnenie bielizne v bubne,</li> <li>•boli vybrané programy "Vypúšťanie" alebo voľba "Nočný cyklus",</li> <li>•výška spádu odtoku nie je vhodná.</li> </ul>
Okolo práčky je voda :	<ul style="list-style-type: none"> <li>•príliš veľa pracieho prostriedku vytvoril množstvo peny,</li> <li>•pracie prostriedky nie sú vhodné do automatickej práčky,</li> <li>•odtoková hlavica nie je dobre zavesená,</li> <li>•odtokový filter nebol daný na svoje miesto,</li> <li>•prítoková hadica vody nie je zapojená.</li> </ul>
Výsledok prania nie je uspokojivý :	<ul style="list-style-type: none"> <li>•pracie prostriedky nie sú vhodné do automatickej práčky,</li> <li>•v bubne je príliš veľa bielizne,</li> <li>•prací program nie je vhodný,</li> <li>•malé množstvo prášku.</li> </ul>



Symptómy	Príčiny
Práčka vibruje, je horúca :	<ul style="list-style-type: none"> <li>•práčka nebola dobre vybalená (pozri odstavec vybalenie),</li> <li>•práčka nestojí vodorovne a nie je vyvážená,</li> <li>•práčka je príliš blízko steny alebo nábytku,</li> <li>•bielizeň nie je rovnomerne rozmiestnená v bubne,</li> <li>•práčka nie je dostatočne vyt'ažená.</li> </ul>
Prací cyklus trvá oveľa dlhšie :	<ul style="list-style-type: none"> <li>•filtre prívodu vody sú špinavé,</li> <li>•bol prerušený prívod elektriny alebo vody,</li> <li>•prejavila sa nedostatočná termická bezpečnosť motora,</li> <li>•teplota prívodovej vody je nižšia ako zvyčajne,</li> <li>•bezpečnostný systém zachytávania peny nefunguje (príliš veľa bielizne a práčka následne vypúšťa penu),</li> <li>•bezpečnostný systém proti nerovnováhe nefunguje : bola pridaná jedna fáza prania navyše, aby sa bielizeň v bubne lepšie rozložila.</li> </ul>
Práčka sa počas nejakého pracovného cyklu zastaví :	<ul style="list-style-type: none"> <li>•chybný prívod vody alebo elektriny,</li> <li>•bolo naprogramované zastavenie kvôli plnému bubnu,</li> <li>•Príklopy dvierok bubna sú otvorené.</li> </ul>
Poklop sa na konci pracovného cyklu neotvára :	<ul style="list-style-type: none"> <li>•kontrolné svetlo "okamžité otvorenie*" je vypnuté,</li> <li>•teplota prania je príliš vysoká,</li> <li>•Poklop sa zablokuje 1 a. 2 minúty po skončení programu*.</li> </ul>
Kontrolné svetlo "zastavenie bubna hore" na konci cyklu nesvieti :	<ul style="list-style-type: none"> <li>•bubon kvôli preťaženiu nedokázal nájsť svoju polohu ; bubon rukou otočte.</li> </ul>
Na displeji** sa objaví kód poruchy E40 a na tlačidle SPUSTENIE/PAUZA začne blikať žltá kontrolka*** :	<ul style="list-style-type: none"> <li>•poklop nie je správne zatvorený</li> </ul>
Na displeji** sa objaví kód poruchy E20 a na tlačidle SPUSTENIE/PAUZA začne blikať žltá kontrolka*** :	<ul style="list-style-type: none"> <li>•odtokový filter je zanesený,</li> <li>•odtoková hadica je upchatá alebo priveľmi ohnutá,</li> <li>•odtoková hadica je príliš vysoko (viď «Inštalácia»),</li> <li>•odtokové čerpadlo je upchaté,</li> <li>•inštaláčny sifón je upchatý.</li> </ul>

Symptómy	Príčiny
Na displeji** sa objaví kód poruchy E10 a na tlačidle SPUSTENIE/PAUZA začne blikať žltá kontrolka*** :	<ul style="list-style-type: none"> <li>vodovodný kohútik je zastavený,</li> <li>bol pozastavený prívod vody.</li> </ul>
Na displeji** sa objaví kód poruchy EF0 a na tlačidle SPUSTENIE/PAUZA začne blikať žltá kontrolka*** :	<ul style="list-style-type: none"> <li>odtokový filter je zanesený,</li> <li>ochranné zariadenie proti pretečeniu vody je pokazené, pokračujte nasledovne : <ul style="list-style-type: none"> <li>- zastavte prívodový kohútik vody,</li> <li>- nechajte práčku počas dvoch minút odtiect' skôr než ju odpojíte z elektrickej siete,</li> <li>- zavolajte servisnú službu.</li> </ul> </li> </ul>
Odtokové čerpadlo práčky ustavične pracuje, aj keď je práčka dizaktivovaná :	<ul style="list-style-type: none"> <li>ochranné zariadenie proti pretečeniu vody je pokazené, pokračujte nasledovne : <ul style="list-style-type: none"> <li>- zastavte prívodový kohútik vody,</li> <li>- nechajte práčku počas dvoch minút odtiect' skôr než ju odpojíte z elektrickej siete,</li> <li>- zavolajte servisnú službu.</li> </ul> </li> </ul>
Škrob tečie priamo do bubna, mimo dávkovača na pracie prípravky :	<ul style="list-style-type: none"> <li>prekročili ste plnenie MAX.</li> </ul>

\* Podľa vzoru.

\*\* Pri niektorých modeloch sa môžu zvukové signály pokaziť.

\*\*\* Po odstránení prípadných príčin chybného fungovania stlačte tlačidlo SPUSTENIE/PAUZA, čím spustíte prerušený program.

## Upozornenia

- Tento spotrebič je ťažký. Pri jeho premiestňovaní postupujte opatrne.
- Pred použitím odstráňte zo spotrebiča všetky časti obalu. Ak by ste neodstránili prvky na ochranu spotrebiča pred poškodením počas prepravy, spotrebič by sa počas prevádzky mohol poškodiť. Počas vybalovania musí byť spotrebič odpojený od elektrickej siete.
- Hydraulicke práce súvisiace s inštaláciou práčky zverte do rúk len kvalifikovanému inštalatérovi.
- Práčku treba zapojiť do zásuvky, ktorá svojim uzemnením zodpovedá elektrickej norme.
- Ak kvôli zapojeniu práčky treba zmeniť elektrickú inštaláciu vo vašom obydľí, zverte ich len kvalifikovanému elektrikárovi.
- Pred zapojením práčky si pozorne prečítajte návod v kapitole "Elektrické zapojenie prístroja".
- Po zapojení prístroja sa uistite, aby nebol položený na prívodovom kábli.
- Ak je práčka umiestnená na mokatovom podklade, treba skontrolovať, aby mokat nezakrýval otvory v dolnej časti práčky slúžiacim na ventiláciu.
- Výmenu prívodovej elektrickej šnúry treba zveriť riadnemu ponákupnému servisu.
- Výrobca nezodpovedá za škody, ktoré vzniknú nesprávnym zapojením prístroja.

## Inštalácia

Vyberte ochranné prvky slúžiace na bezpečnú prepravu pred prvým použitím práčky. Uschovajte si ich pre prípadnú ďalšiu prepravu : preprava práčky bez ochranných prvkov môže poškodiť súčiastky vo vnútri práčky a následne znemožniť jej chod. Práčka a jej súčasti sa prudkým nárazom môže deformovať.

### Vybalenie

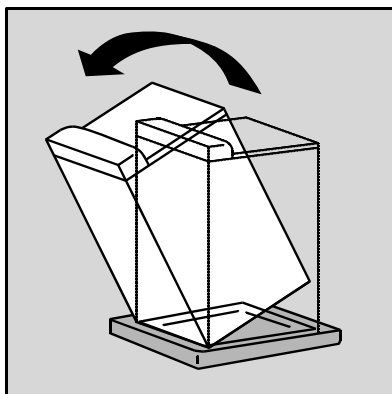

1. Nakloňte spotrebič smerom dozadu.

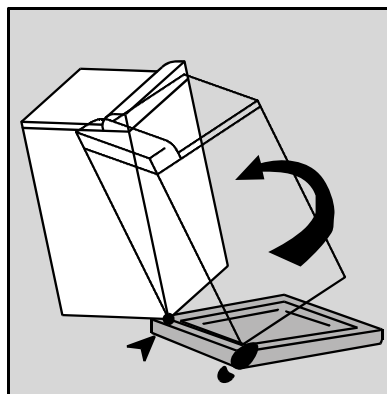

2. Roh spotrebiča natočte o 90 stupňov a odstráňte podstavec určený na prepravu.

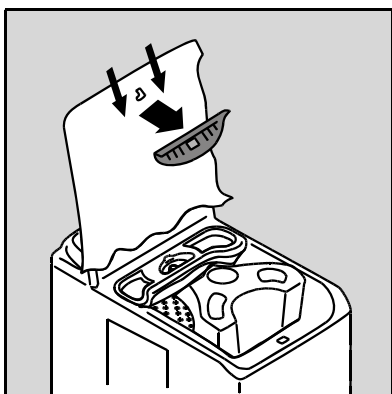

3. Otvorte veko spotrebiča a vyberte červený klin.

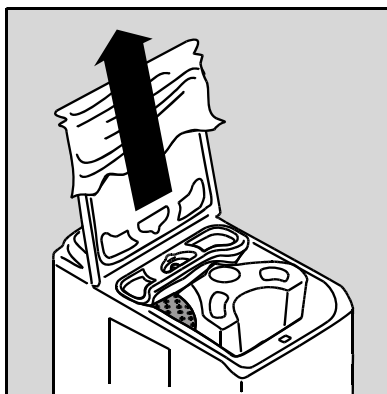

4. Odstráňte povlak z umelej hmoty.

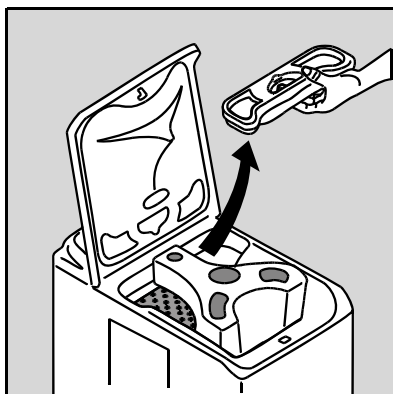

5. Nadvihnite a vyberte zásobník pracieho prostriedku smerom nahor.

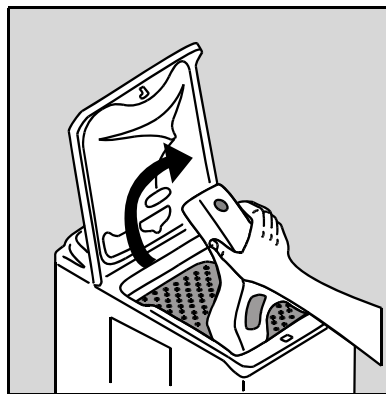

6. Vyberte klin na zaistenie bubna proti pohybu.

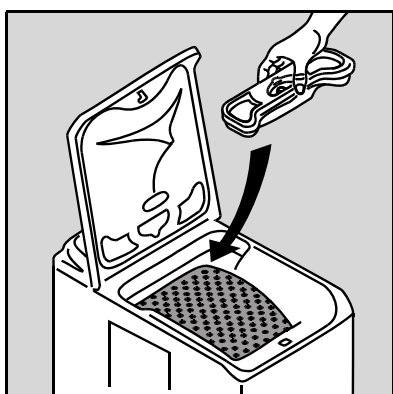

7. Zásobník pracieho prostriedku vložte naspäť do práčky.

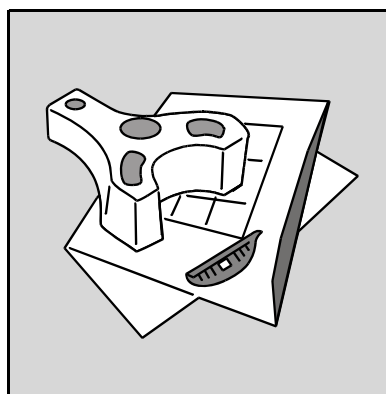

## Rozmontovanie

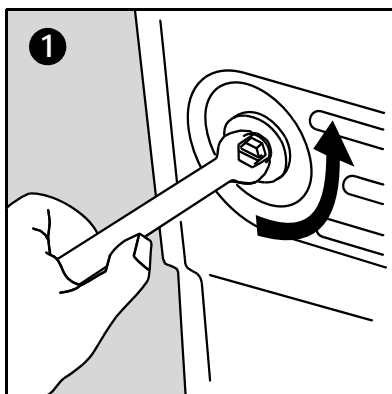
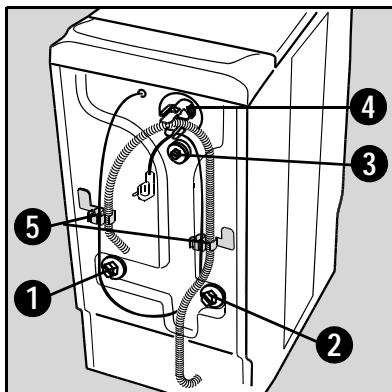

Krok 1.

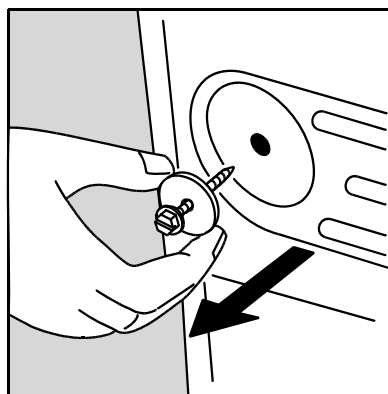

Krok 2.

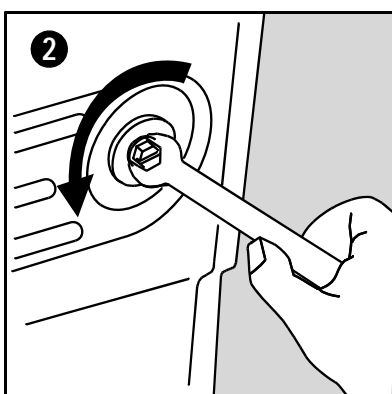

Krok 3.

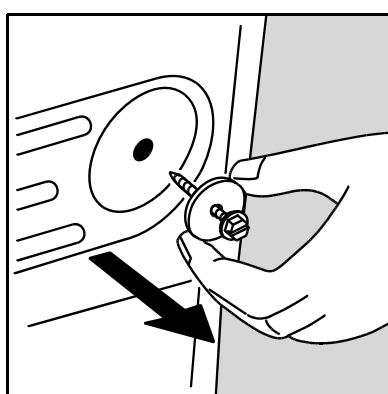

Krok 4.

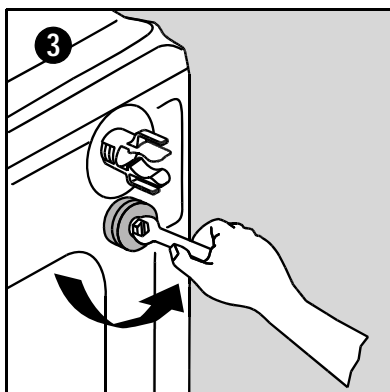

Krok 5.

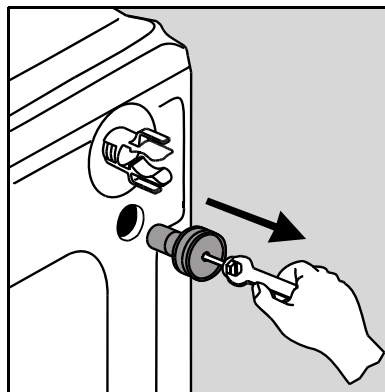

Krok 6.

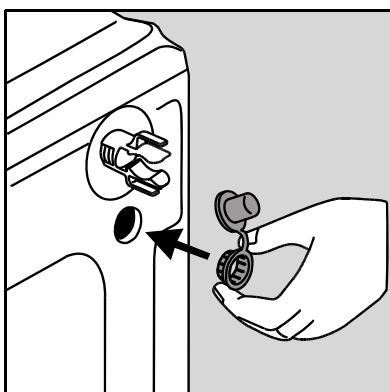

Krok 7.

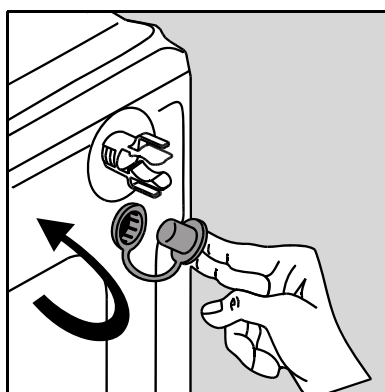

Krok 8.

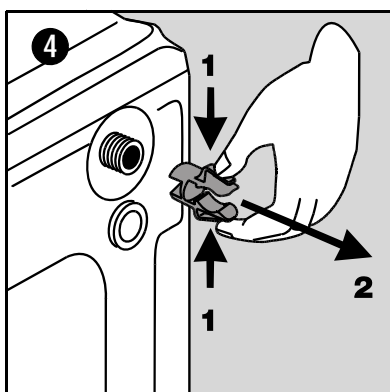

Krok 9.

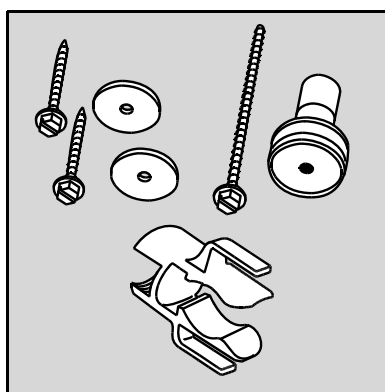

Ak chcete zachovať líniu práčky so susedným nábytkom postupujte nasledovne :

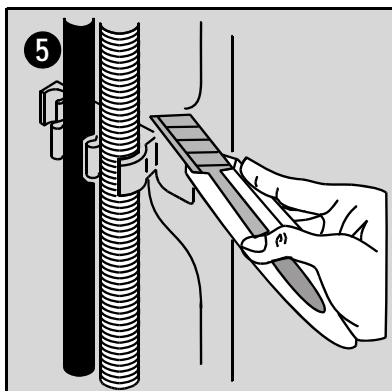

Krok 1.

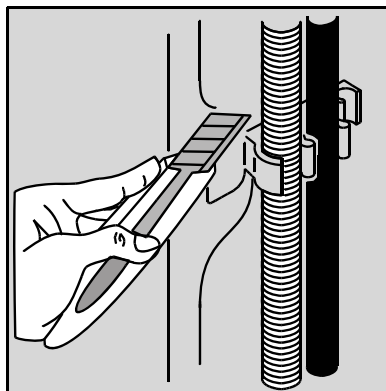

Krok 2.

## Prívod vody

Dodávanú prívodnú hadicu na vodu nainštalujte na zadnú stranu práčky podľa nasledujúceho postupu (Neinštalujte znovu hadicu, ktorá už bola používaná) :

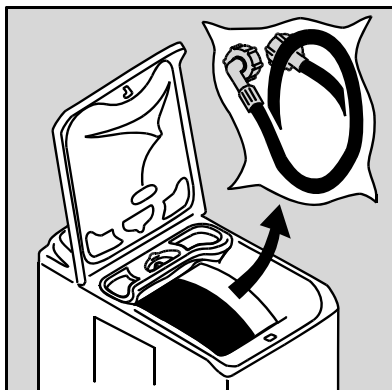

Krok 1.

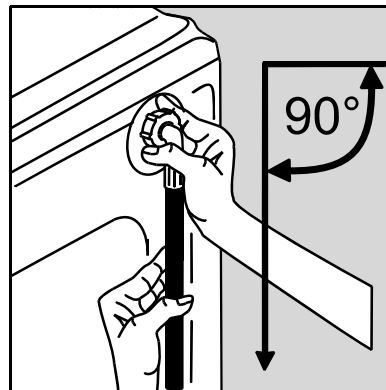

Krok 2.



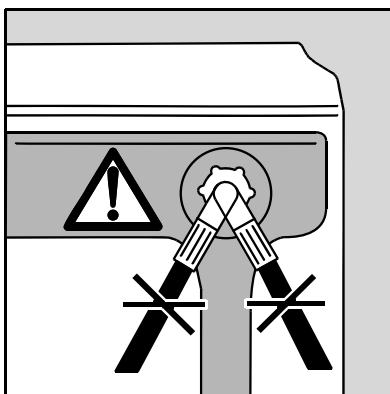

Krok 3.

Otvorte kohútik na prívode vody.  
Skontrolujte, či voda nevyteká tam, kde nemá.  
Hadicu na prívod vody nemožno predĺžiť\*. Ak je príliš krátka, kontaktujte po-  
predajný servis.

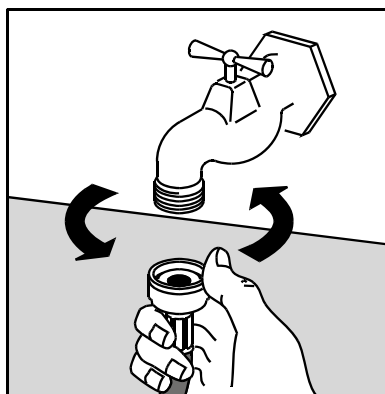

Krok 4.

## Vypúšťanie

Ukončenie vy-púšť'acej hadice je vhodné na všetky bežné typy sifónu.

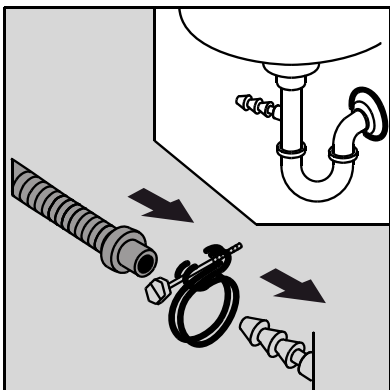

1. Upevnite ukončenie na sifón pomocou hrdielka dodaného s práčkou\*.

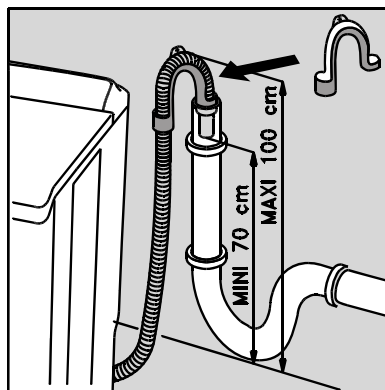

2. Na odtokovú hadicu namontujte úchytku. Všetko umiestnite do odtoku (alebo do umývadla) vo výške od 70 do 100 cm vrátane. Pozor, aby systém nespadol.

\* podľa vzoru

Je nutné, aby cez koniec odtokovej hadice mohol prúdiť vzduch, aby sa predišlo prípadnému zablokovaniu.



Odtoková hadica nemôže byť za žiadnych okolností predĺžená. Ak je krátka, zavolajte odborníka.

## Elektrické zapojenie

Práčka môže byť zapojená len na 230 V.

Skontrolujte hodnoty poistky : 10 A.

Práčka nemôže byť zapojená cez predlžovačku.

Skontrolujte, či uzemnenie zodpovedá platným normám.

## Umiestnenie

Práčku umiestnite na rovný a tvrdý povrch vo vetranej miestnosti. Dbajte na to, aby sa práčka nedotýkala steny alebo iného nábytku v miestnosti.

Ak chcete práčku premiestniť, postupujte nasledovne :

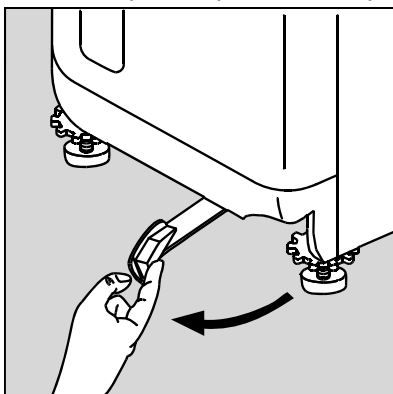

1. Práčku premiestnite tak, že ju dáte na kolieska a to ťahaním páky na spodu práčky v smere sprava doľava. Keď je práčka na želanom mieste, páku dajte do pôvodnej polohy.

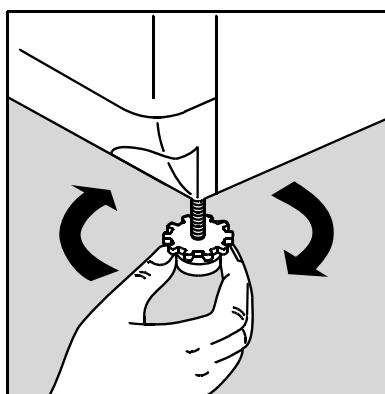

2. Ak práčku dobre umiestnite, vyhnete sa vibráciám, hluku a pohybov práčky počas jej fungovania.

Nastavte vodorovnú polohu spotrebiča otáčaním nožičky. Otáčajte súčasne nožičkou i poistnou podložkou (v prípade potreby spotrebič nadvihnite).

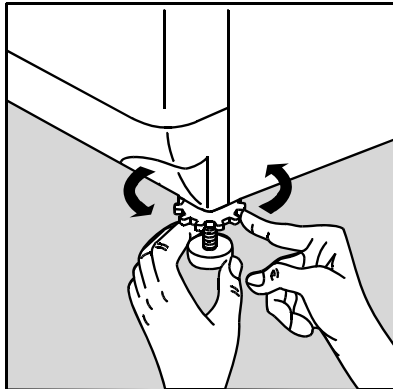

3. Po nastavení stabilnej polohy spotrebiča, zablokujte nožičku na podlahe a poistnú podložku zaskrutkujte až na doraz.

## Životné prostredie

### Vyradenie práčky



Všetky materiály označené symbolom  sú recyklovateľné. Zaneste ich do verejného odpadu, resp. recyklovateľne (Informujte sa na príslušnom oddelení mestského úradu) aby sa mohli zrecyklovať.

Keď práčku vyhadzujete, amortizujte všetky súčasti, ktoré by mohli predstavovať nebezpečenstvo : odstrihnite elektrické káble čo najbližšie pri práčke.

Symbol  na výrobku alebo na jeho obale znamená, že s výrobkom sa nesmie zaobchádzať ako s domovým odpadom. Namiesto toho ho treba odovzdať v zbernom stredisku na recykláciu elektrických alebo elektronických zariadení. Zabezpečte, že tento výrobok bude zlikvidovaný správnym postupom, aby ste predišli negatívnym vplyvom na životné prostredie a ľudské zdravie, čo by bolo spôsobené nesprávnym postupom pri jeho likvidácii. Podrobnejšie informácie o recyklácii tohto výrobku získate, ak zavoláte miestny úrad vo Vašom bydlisku, zberné suroviny alebo obchod, v ktorom ste výrobok kúpili.

### Ochrana životného prostredia



V záujme ochrany životného prostredia a úspory vody a elektrickej energie sa riadte nasledujúcimi pokynmi :

- Snažte sa vždy využívať plnú kapacitu práčky, bubon však neprepĺňajte.
- Funkciu Namáčanie a Predpieranie používajte len pri praní veľmi znečistenej bielizne.
- Množstvo pracieho prostriedku treba prispôsobiť tvrdosti vody (pozri príslušnú kapitolu), množstvu bielizne a stupňu jej znečistenia.

## Záruka/Servisná služba

Electrolux Slovakia poskytuje záručnú dobu 2 roky od dňa zakúpenia spotrebiča. Podrobnosti o záručných podmienkach sa dozviete zo záručného listu, ktorý obdržíte od svojho predajcu pri kúpe spotrebiča. Súčasťou záručného listu je aj zoznam zmluvných servisných partnerov.

Electrolux Slovakia s.r.o., Seberíniho 1,  
821 03 Bratislava  
tel: +421 (0)2 4333 4322, 4355  
fax: +421 (0)2 4333 6976  
e-mail: zakaznicke.centrum@electrolux.sk

### Európska Záruka

Electrolux ručí za výrobok v každej krajine nachádzajúcej sa na zozname priloženého dokladu (European Address Services) po dobu označenú na záručnom liste. V prípade, že doba záruky nie je vyznačená, platí záruka vyplývajúca zo zákona. Ak sa presťahujete z jednej z týchto krajín do inej krajiny, ktorá sa uvádza v zozname, pri splnení nasledujúcich podmienok záruka na spotrebič prechádza spolu s vami :

- Záručná lehota na spotrebič začína plynúť dátumom prvého zakúpenia spotrebiča preukázaného predložením platného dokumentu o kúpe vydaného predajcom tohto spotrebiča.
  - Záručná lehota na spotrebič je rovnaká a jej rozsah je zhodný z hľadiska práce a dielcov, ako u záruky existujúcej vo vašej novej krajine pobytu pre daný konkrétny model alebo typový rad spotrebičov.
  - Záruka na spotrebič platí osobne pre pôvodného kupujúceho spotrebiča a nemôže byť prevedená na iného používateľa.
  - Spotrebič bol nainštalovaný a používaný v súlade s pokynmi vydanými spoločnosťou Electrolux a používa sa iba v rámci domácnosti, t. j. nepoužíva sa na komerčné účely.
  - Spotrebič bol nainštalovaný v súlade so všetkými príslušnými predpismi platnými vo vašej novej krajine pobytu.
- Ustanovenia tejto Európskej záruky nemajú žiadny vplyv na práva, ktoré máte zo zákona.

[www.electrolux.com](http://www.electrolux.com)

108 2853 00 - 05/07