

Használati
útmutató

Návod na
používanie

Automata
mosógép

Automatická
práčka

ZWQ 5130
ZWQ 5101
ZWQ 5100

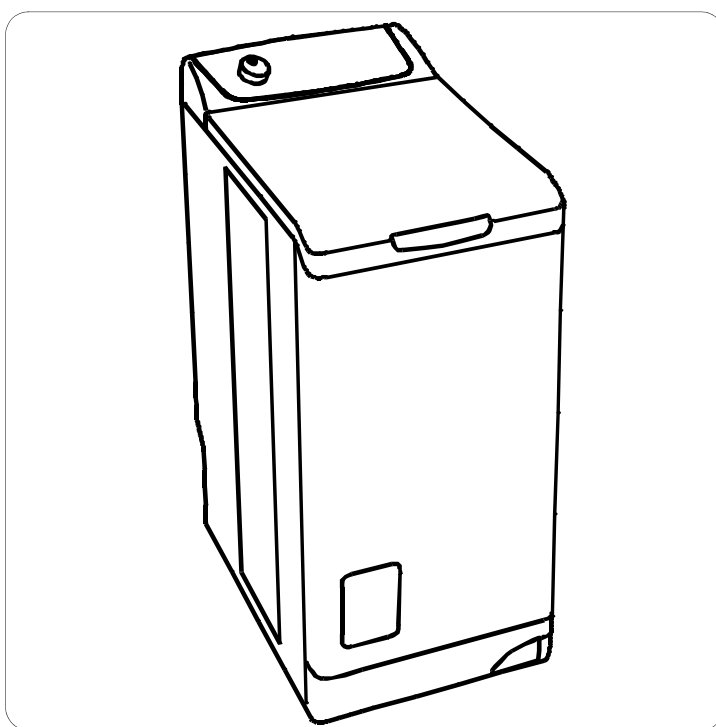



Köszönjük, hogy a mi készülékünket választotta!

Kívánjuk, hogy sokszor lelje örömét új készülékében, és reméljük, hogy ismét a mi márkánkat keresi majd, amikor háztartási készülékeket vásárol.

Kérjük, hogy figyelmesen tanulmányozza át ezt a felhasználói kézikönyvet, és őrizze meg a termék teljes életciklusa során, hogy később is a rendelkezésére álljon. A felhasználói kézikönyvet adja át a készülék esetleges jövőbeli tulajdonosának

Dakujeme vám, že ste si vybrali náš spotrebič

Prajeme vám, aby vám váš nový spotrebič prinášal radosť, a dúfame, že pri výbere ďalších spotrebičov opäť uprednostníte našu značku.

Prosím, precítajte si pozorne návod na používanie a uschovajte ho po celú dobu životnosti spotrebiča, aby ste si v nom v prípade potreby mohli vyhľadať užitočné informácie. Návod na používanie odovzdajte prípadnému novému majiteľovi spotrebiča.

Összefoglaló

Figyelmeztetések	4
A készülék leírása	6
Programtáblázat	8
Hogyan mossunk ?	9
Mosási útmutató	13
Karbantartás és tisztítás.....	15
Működési probléma esetén	17
Műszaki adatok	19
Fogyasztás	20
Környezet	21
Beszerelés	22
Jótállás	25

Figyelmeztetések

FONTOS !

Ezek a figyelmeztetések az Ön és mások biztonságát szolgálják.

Kérjük, hogy olvassa el figyelmesen készülékének beszerelése és használatba vétele előtt. Köszönjük figyelmét.

A használati útmutatót tartsa készüléke mellett. Amennyiben a készüléket eladja vagy elajándékozza, a használati utasítást is adja oda vele. Így az új felhasználó megismerheti a mosógép működését és az arra vonatkozó figyelmeztetéseket.

Általános biztonság

- Ne módosítsa és ne próbálja módosítani a készülék tulajdonságait. Ez veszélyt jelentene Önre nézve.
- Mosás előtt minden ruhaneműt ellenőrizzen, hogy ne maradjon benne aprópénz, biztosítótű, kitűző, csavar stb. Ezek súlyos károkat okozhatnak, ha a ruhaneműben maradnak.
- A "mosószeres adagolása" című fejezetben megadott mennyiségű mosószert használjon.
- A kisebb méretű mosandókat, úgymint zoknik, övek stb. gyűjtse össze egy mosóhálóban vagy egy párnahuzatban.
- A készülék használata után húzza ki a készüléket a konnektorból, és zárja el a vízcsapot.
- A mosógép tisztításának, illetve karbantartásának megkezdése előtt mindig húzza ki a készüléket a konnektorból.
- Ne mosson a mosógépben merevítés ruhaneműt, rongyos vagy nem beszegett anyagokat.

Beszerelés

- A készülék megérkezésekor azonnal csomagolja ki vagy csomagoltassa ki. Ellenőrizze a készülék általános állapotát. Esetleges fenntartásait írja le a szállítólevélre, amiből egy példány Önt illeti.
- A készülékről minden csomagolóanyagot és a szállításhoz való rögzítést el kell távolítani a bekötések elvégzése, illetve a használatba vétel előtt. A szállítás közbeni védelmet szolgáló eszközök hiányos eltávolítása sérülést okozhat a készülékben vagy a szomszédos bútorokban.
- A készülék vízvezetékre való csatlakoztatását megfelelő szakképesítéssel rendelkező vízvezeték-szerelővel végeztesse el.
- Amennyiben a lakóhely elektromos rendszere a készülék bekötéséhez módosítást tesz szükségessé, forduljon megfelelő szakképesítéssel rendelkező villanyszerelőhöz.
- A készülék beszerelése után ellenőrizze, hogy a mosógép ne álljon rajta az elektromos csatlakozószinóron.
- Amennyiben a mosógépet padlószőnyeggel borított padlón helyezi el, biztosítani kell, hogy a padlószőnyeg ne zárja el a gép alján lévő nyílásokat, amelyek a készülék szellőzését szolgálják.
- A készüléket megfelelő földeléssel rendelkező konnektorra kell csatlakoztatni.
- A készülék csatlakoztatása előtt olvassa el figyelmesen az "Elektromos csatlakoztatás" című fejezetben található utasításokat.
- Az elektromos csatlakozószinór kicserélését kizárólag a szakszerviz végezheti el.
- A gyártó felelőssége nem terjed ki semmilyen olyan kárra, ami a nem megfelelő beszerelés következménye.

Fagyvédelem

Amennyiben a készülék 0°C alatti hőmérsékletnek van kitéve, végezze el az alábbi óvintézkedéseket :

- Zárja el a vízcsapot, és csatlakoztassa le a befolyócsövet.
- Ennek a csőnek, valamint a kifolyócsőnek a végét tegye egy földre helyezett lavórbá.
- Válassza ki a Vízleeresztés programot, és futtassa le végig.
- A programkapcsoló "Stop" állásba forgatásával kapcsolja ki a készüléket.
- Kösse le a készüléket.
- Rögzítse a befolyócsövet, és tegye a helyére a kifolyócsövet.

Ily módon a csövekben maradt víz kiürül, miáltal megelőzhető a jégképződés és így a készülék megrongálódása.

A készülék ismételt üzembe helyezéséhez gondoskodjon róla, hogy 0°C-nál magasabb hőmérsékletű helyiségben kerüljön beszerelésre.

Használat

- A készülék szokásos háztartási használatra készült. Ne használja kereskedelmi vagy ipari célra vagy a rendeltetésétől eltérő célokra, amelyek a következők: mosás, öblítés, centrifugálás.
- Csak arra alkalmas ruhaneműket mosson mosógépben. Ebben a minden ruhanemű címkéjén megtalálható tájékoztató jelzések segítenek.
- Ne tegyen a mosógépbe benzinnel, alkohollal, triklóretilénnel stb. kezelt ruhát. Ha ilyen folteltávolítókat használ, várja meg, hogy a termék elpárologjon, mielőtt a ruhaneműket a mosódobba tenné.
- A készüléket felnőttek általi használatra tervezték. Ügyeljen arra, hogy gyerekek ne nyúljanak hozzá és ne használják játékszerként.

A készülék leírása

Parancssor

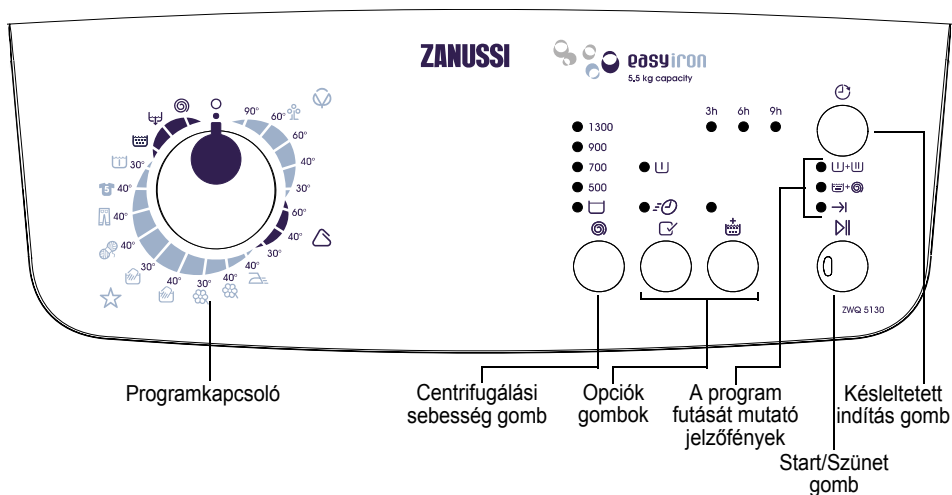

Programkapcsoló

- O pozícióban a készülék nincs feszültség alatt.
- Más pozícióban a készülék feszültség alatt van, és ki van választva egy program.

Centrifugálási sebesség gomb

- A kívánt centrifugálási sebesség vagy az Öblítóstop opció kiválasztása a gomb többször egymás után történő megnyomásával.

Opciók gombok

- Egy vagy több opció kiválasztása a gombok többször egymás után történő megnyomásával.

A program futását mutató jelzőfények

- A folyamatban lévő program aktuális szakaszát jelzi.

Start/Szünet gomb

- A program elindítása vagy szüneteltetése.

Késleltetett indítás gomb

- Késleltetett indítás kiválasztása a gomb többször egymás után történő megnyomásával.

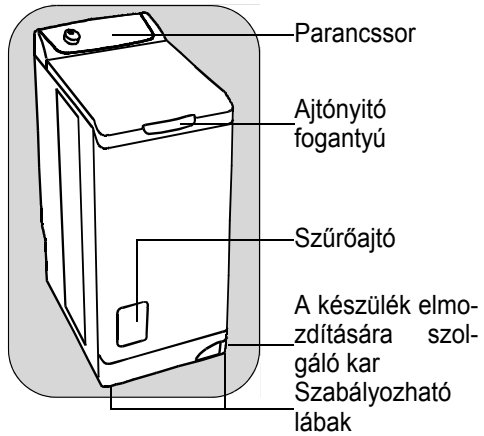

Mosószertartó

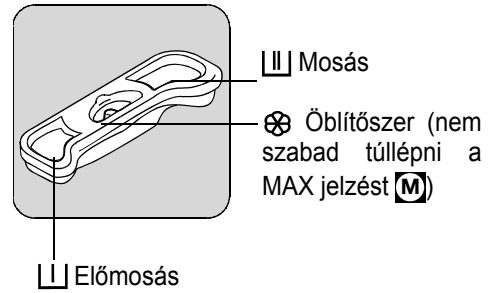

Programtáblázat

Program / Ruhanemű típusa	Feltöltés	Lehetséges opciók
 Normál pamut : Fehér vagy színes, pl. átlagosan szennyezett munkaruházat, ágynemű, abrosz, fehérenemű, asztalkendő.	5,5 kg	Előmosás Rövid** Öblítés plusz Öblítóstop Késleltetett indítás
 Öko* : Fehér vagy színes, pl. átlagosan szennyezett munkaruházat, ágynemű, abrosz, fehérenemű, asztalkendő.	5,5 kg	
 Műszálás : Műszálás anyagok, fehéreneműk, színes textíliák, nem vasalandó ingek, blúzok.	2,5 kg	
 Kímélő : Minden kényes anyaghoz, pl. függönyökhöz.	2,5 kg	
 Vasaláskönnyítés : Csökkenti a ruhanemű gyűrődését és megkönnyíti a vasalást.	1,0 kg	Előmosás Öblítés plusz Öblítóstop Késleltetett indítás
 Kézi mosás : "Kézzel mosható" címkével ellátott, nagyon kényes ruhaneműk.	1,0 kg	Öblítóstop Késleltetett indítás
 Len : A mosógépben mosható gyapjú ruhaneműkön a következők vannak feltüntetve: "tisztá élő gyapjú, mosógépben mosható, nem megy össze".	1,0 kg	Öblítóstop Késleltetett indítás
 Farmer : Farmerruházat mosásához. Az Öblítés plusz opció bekapcsol.	3,0 kg	Előmosás Öblítóstop Késleltetett indítás
 Sport : Szabadtéri sportokhoz használt, erősen szennyezett sportruházathoz. Az Előmosás funkció ilyenkor bekapcsol.	2,5 kg	Öblítés plusz Öblítóstop Késleltetett indítás
 Áztatás : Áztatás erősen szennyezett ruhaneműkhöz ; a ruha az utolsó öblítővízben marad.	5,5 kg	Késleltetett indítás
 Öblítés : A kézzel mosott ruhák ezzel a programmal öblíthetők ki.	5,5 kg	Öblítés plusz Öblítóstop Késleltetett indítás
 Vízleeresztés : A víz leszivattyúzása öblítóstop után.	5,5 kg	
 Centrifugálás : Centrifugálás 500 - 1300/1000*** fordulát/percenn öblítóstop után.	5,5 kg	Késleltetett indítás

* Referenciaprogram az IEC 456 szabvány szerinti teszthez (Öko 60° program).

** Az Eco programmal együtt nem áll rendelkezésre.

*** Modelltől függően.

Hogyan mossunk ?

Első használat

FONTOS !

- Ellenőrizze, hogy az elektromos és vízvezetési csatlakozások megfelelnek a beszerelési útmutatásokban ismertetteknek.
- Távolítsa el a polisztirol tömböt és minden más anyagot a mosódobból.
- Végezzen egy előzetes mosást 90°C-on, ruhanemű behelyezése nélkül, de mosószerezrel, a mosótartály kitisztítása érdekében.

Napi használat

Ruhanemű behelyezése

- Nyissa ki a mosógép ajtaját.
- Az "A" zárkioldó gomb megnyomásával nyissa ki a mosódobot : a két fedélszárny automatikusan kinyílik.
- Helyezze be a ruhaneműt, zárja vissza a mosódob fedelét, valamint a mosógép ajtaját.

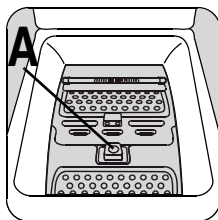

FIGYELEM !

A készülék ajtajának bezárása előtt ellenőrizze, hogy a mosódob fedele megfelelően be legyen csukva :

- a fedél két szárnya legyen beakasztva,
- az "A" zárkioldó gomb legyen zárva.

Mosószerek adagolása

A mosógépet úgy tervezték, hogy csökkentse a víz- és mosószergyasztást, ezért a mosószergyártók által feltüntetettnél kevesebb mosószert használjon.

Töltse a mosóport a mosáshoz [1] és az előmosáshoz [2] való rekeszekbe, ha kiválasztotta az "előmosás" opciót. Töltse az öblítőszert a megfelelő rekeszbe [3].

Ha másféle mosószert használ, nézze meg a mosási útmutató "mosószerek és adalékanyagok" című bekezdését.

Válassza ki a kívánt programot

Az adott ruhanemű típusának megfelelő programot a programtáblázatból választhatja ki (lásd a Programtáblázat című fejezetet).

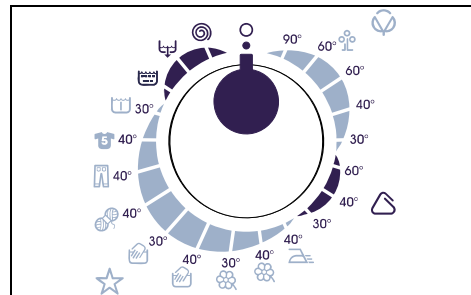

A programkapcsolót forgassa el a kívánt programra. A "Start/Szünet" [4] gomb jelzőfénye ekkor zölden villog.

FIGYELEM !

Ha a programkapcsolót egy másik programra forgatja el, miközben egy program már fut, a mosógép nem veszi figyelembe az újonnan kiválasztott programot. A "Start/Szünet" [4] gomb néhány másodpercig pirosan villog.

A centrifugálási sebesség kiválasztása

● 1300
☀ 900
● 700
● 500
● ☐
☉
●

A "Centrifugálás" nyomógomb lenyomásával változtathatja meg a centrifugálási sebességet, amennyiben Ön nem a javasolt sebességgel kívánja centrifugálni a kimosott ruhát. Ezenfelül kiválaszthatja a "Centrifugálás nélkül", az "Öblítőstop" ☐* vagy az "Éjszakai program"* opciókat. A maximális sebességek a

következők :

Normál pamut, Öko : 1300 fordulat/perc (ZWQ5130), 1000 fordulat/perc (ZWQ5101, ZWQ5100),

Műszálás, Vasaláskönnyítés, Sport : 900 fordulat/perc,

Kézi mosás, Len, Farmer : 1000 fordulat/perc (ZWQ5101, ZWQ5100), 900 fordulat/perc (ZWQ5130),

Kímélő : 700 fordulat/perc.

A program végén, ha az "Öblítőstop" ☐ vagy az "Éjszakai program" opciót választotta, a program befejezéséhez ki kell választania egy "Centrifugálás" ☉ vagy "Vízleeresztés" ☒, programot a program befejezéséhez.

"Öblítőstop" ☐

A mosógép nem engedi le az utolsó öblítővizet, tehát nem gyűrődik össze a kimosott ruha.

Opció kiválasztása



A különböző opciók a program kiválasztása után és a "Start/Szünet" ▶ gomb megnyomása előtt választhatók ki (lásd a programtáblázatot).

Nyomja meg a kívánt gombot, illetve gombokat ; ekkor kigyulladnak a megfelelő jelzőfények. A gomb ismételt megnyomásakor a jelzőfény kialszik. Abban az esetben, ha valamelyik opció nem összeegyeztethető a kiválasztott programmal, a "Start/Szünet" ▶ gomb pirosan villog.

"Előmosás" opció ☐

A mosógép egy legfeljebb 30°C-os előmosást végez. Az előmosás a pamut és műszálás programok esetében egy rövid centrifugálással, míg a kímélő programok esetében leszivattyúzással ér véget.

"Rövid" opció ☐

A mosási idő a kiválasztott program függvényében lerövidítésre kerül.

"Öblítés plusz" opció ☐

A mosógép egy vagy több öblítést illeszt be a programba.



Ez az opció ajánlott érzékeny bőrűeknél, vagy azokban a körzetekben, ahol nagyon lágy a víz.

Eseti :

Nyomja meg az "Öblítés plusz" ☐ gombot. Az opció kizárólag az éppen kiválasztott programra szól.

*Modelltől függően

Állandó :



Nyomja meg és néhány másodpercig tartsa lenyomva a "Opció"  és az "Öblítés plusz"  gombot. Az opció mindaddig érvényben marad, amíg a készülék áram alatt van.

Az opció kikapcsolásához ismételje meg a fenti műveletet.

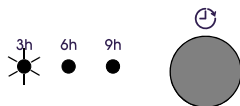



"Késleltetett indítás" 



Ez az opció lehetővé teszi a mosóprogram 3, 6 vagy 9 órával történő késleltetését, a "Késleltetett indítás"  gomb többször egymás után történő megnyomásával.

A késleltetett indítást a "Start/Szünet"  gomb megnyomása előtt a "Késleltetett indítás"  gomb ismételt megnyomásával bármikor módosíthatja vagy törölheti (ha egyik jelzőfény sem világít, az azonnali indítást jelez).



Amennyiben már lenyomta a "Start/Szünet"  gombot, és törölni vagy módosítani kívánja a késleltetési időt, akkor az alábbiak szerint kell eljárni :

- A késleltetett indítás törléséhez és a program azonnali elindításához nyomja meg a "Start/Szünet"  gombot, majd a "Késleltetett indítás"  gombot. A program elindításához nyomja meg a "Start/Szünet"  gombot.
- A késleltetett indítás hosszának módosításához a "Stop"  állásra kell kapcsolnia és újraprogramoznia a készüléket.





FIGYELEM !

A késleltetett mosási funkció ideje alatt a fedél lezár. Ha ki akarja nyitni, először szünetre kell állítani a mosógépet, majd

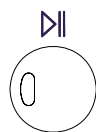

meg kell nyomni a "Start/Szünet"  gombot. A fedél visszazárása után nyomja meg "Start/Szünet"  gombot.

A program elindítása



A program elindításához nyomja meg "Start/Szünet"  gombot; a megfelelő jelzőfény zölden villog.

Az, hogy a programválasztó kapcsoló nem forog a program alatt, normális jelenség.

-  A folyamatban lévő programszakasznak megfelelő jelzőfény.
-  A folyamatban lévő programszakasznak megfelelő jelzőfény.
-  Program vége

 : Előmosás + Mosás

 : Öblítés + Centrifugálás



 : Program vége

Beavatkozás program futása közben

Ruhanemű behelyezése az első 10 perc alatt

Nyomja meg a "Start/Szünet"  gombot : a megfelelő jelzőfény a szünet ideje alatt zölden villog. A készülék ajtaja csak a mosás vége után körülbelül 2 perccel nyitható ki. A program folytatásához nyomja meg újra ugyanazt a gombot.

Folyamatban lévő program módosítása

A folyamatban lévő program módosítása előtt a mosógépet a "Start/Szünet"  gomb megnyomásával le kell állítani. Ha a módosítás nem lehetséges, a "Start/Szünet"  gomb néhány másodpercig pirosan villog. Ha mindezek ellenére úgy dönt, hogy megváltoztatja a programot, törölni kell a folyamatban lévő programot (lásd alább).

Program törlése

Ha egy programot törölni kíván, a programválasztó kapcsolót forgassa el "Start" állásba..

Program vége

A mosógép automatikusan leáll; a "Start/Szünet" gomb kialszik és a jelzőfény kigyullad. A készülék, ajtaja csak a mosás vége után körülbelül 2 perccel nyitható ki.

A programválasztó kapcsolót forgassa el "Start" állásba.

A ruhák kivétele.

Húzza ki a csatlakozót az aljzatból, és zárja a vízcsapot.



FIGYELEM !

Használat után ajánlatos a dob kiszellőztetéséhez nyitva hagyni a fedelet.

Készenléti üzemmód

Ha az áram alatt lévő készülékhez egy program elindulása előtt vagy a program vége után 10 percig nem nyúlnak hozzá, bekapcsol a készenléti üzemmód. Az összes jelzőfény kialszik, és a "Start/Szünet" gomb lassan villog.

Ennek megszakításához elegendő megnyomni egy gombot vagy elforgatni a programkapcsolót.

Mosási útmutató

FONTOS !

A ruhaneműk szétválogatása és előkészítése

- Válogassa szét a ruhaneműket típus és mosási útmutató szerint (lásd alább, a Nemzetközi szimbólumok című fejezetet) : normál mosás az energikus mosásra és centrifugálásra alkalmas ruhaneműk esetében ; kímélő mosás a kényes ruhák esetében, amelyeket körültekintéssel kell kezelni. Vegyes mosótöltet esetén, amikor a mosótöltet különböző anyagokból készült ruhaneműkből áll, a legkényesebb textilfajtának megfelelő programot és hőmérsékletet válasszon.
- Külön mossa a fehér és a színes ruhákat. Ellenkező esetben a fehér ruhaneműk elszíneződhetnek vagy szürkés árnyalatot ölthetnek.
- Az új színes ruhaneműk gyakran eresztik a színüket. Az ilyen ruhadarabokat az első alkalommal lehetőleg külön mossa ki. Tartsa be a "külön mosandó" és a "több alkalommal külön mosandó" kezelési útmutatásokat.
- Ürítse ki a ruhák zsebeit, és a lepedőket, törölközőket stb. hajtogassa szét.
- Szedje le a meglazult gombokat, kitűzőket és kapcsokat. A villámzárat húzza fel, kapcsolja be a kapcsokat, pántokat.
- A többrétegű anyagból készült darabokat (hálózsák, anorák stb.), a színes kötött holmikát, valamint a len és a rátétes díszítéssel ellátott ruhaneműket fordítsa ki.
- A kisméretű, kényes darabokat (zokni, harisnya, melltartó) mosóhálóban mossa.
- A függönyöket különösen körültekintően kezelje. Vegye le a függönycsipeszeket, és a függönnyt tegye hálóba vagy zsákba.

A ruhanemű mennyiségénél vegye figyelembe az anyag jellegét

A mosódobba behelyezett ruhanemű mennyisége nem haladhatja meg a mosógép maximális kapacitását. Ez a kapacitás anyagfajtától függően változhat. Erősen szennyezett, illetve szivacsos anyagból készült ruhaneműk esetében csökkentse a mosótöltet mennyiségét.

A különféle textiliák térfogata és vízvisszatartó képessége eltérő. Ez az oka annak, hogy általános szabályként a mosódob :

- teljesen megtölthető, de túlzott tömörítés nélkül a pamut, len vagy kevertszálás ruhaneműk esetén,
- félig tölthető meg a kezelt pamutszálból, illetve műszálból készült anyagok esetén,
- körülbelül egyharmadig az olyan nagyon kényes anyagok esetében, mint a fátyszövetek és a gyapjú ruhaneműk.

Különbözőfajta anyagokból készült ruhaneműkből álló mosótöltet esetén a mosódobot a legkényesebb textilfajtának megfelelő mértékben töltsen meg.

Mosószeres és adalékanyagok

Csak gépi mosáshoz való mosószereket és adalékanyagokat használjon. Nézze meg a gyártó utasításait, és vegye figyelembe a Mosószere- és öblítőszerartó rekeszek, valamint A mosószerek adagolása című fejezeteket. Nem javasoljuk egyszerre többféle mosószere használatát, mivel az károsíthatja a ruhaneműket.

A felhasználandó mosószere mennyisége függ a mosandó ruhanemű mennyiségétől, a víz keménységétől és a ruhanemű szennyezettségének mértékétől.

Ha a víz lágy, kissé csökkentse az adagolást. Ha a víz kemény (vízlágyító használata javasolt), vagy ha a ruhanemű nagyon piszkos vagy foltos, kissé növelje az adagolást.

A víz keménységére vonatkozóan a helyi vízművektől kaphat felvilágosítást.

A mosóporok korlátozás nélkül használhatóak.





























Folyékony mosószereket nem szabad használni előmosás kiválasztása esetén. Előmosás nélküli programokhoz akár közvetlenül a mosódobba helyezett adago-

lógolyóval, akár a mosószertiókba töltve használhatók, viszont mindkét esetben azonnal el kell indítani a mosóprogramot.

A tabletták formájú vagy előre kiadagolt mosószereket mindenképpen a mosógép mosószertiójába kell tölteni.

A foltoknak a mosóprogram előtti kezelését illetően lásd a termék gyártója által megadott adagolási és egyéb utasításokat. Ha folteltávolításhoz mosószert használ, azonnal el kell indítani a mosóprogramot.

Nemzetközi szimbólumok

MOSÁS NORMÁL						
	Mosás 95°C-on	Mosás 60°C-on	Mosás 40°C-on	Mosás 30°C-on		
MOSÁS KÉNYES						
						
HIPOZÁS	Klórral (hipóval) való fehérités megengedett (kizárólag hideg vízben és hígított oldattal)			A klórral (hipóval) való fehérités tilos		
						
VASALÁS	Magas hőfokon (max 200°C)	Közepes hőfokon (max 150°C)	Alacsony hőfokon (max 100°C)	Nem vasalható		
						
SZÁRAZ VEGY-TISZTÍTÁS	Száraz vegytisztítás (minden szokásos oldószerezrel)	Száraz vegytisztítás (triklóretilén kivételével minden oldószerezrel)	Száraz vegytisztítás (kizárólag petróleum oldószerezerekkel és R113-mal)	Száraz vegytisztítással nem tisztítható		
				 Magas hőmérséklet		
SZÁRÍTÁS	Fekette szárítható	Függesztve szárítható	Ruhafogason szárítható	 Közepes hőmérséklet		
				Ruhaszárító gépben szárítható	Ruhaszárító gépben nem szárítható	

Karbantartás és tisztítás



FIGYELEM!

Csak a készülék lecsatlakoztatása után végezze el a tisztítást.

A készülék vízkömentesítése

Vízkömentesítéshez a mosógéphez való nem korrozív terméket használjon. Tartsa be a csomagoláson található adagolást és alkalmazási gyakoriságot.

Készülékház

A mosógép házát langyos vízzel és kímélő tisztítószerrel tisztítsa meg. Soha ne használjon alkoholt, oldószert vagy más hasonló termékeket.

Mosószer tartó

A készülékház tisztításakor a következők szerint járjon el:

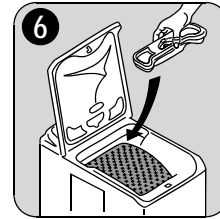
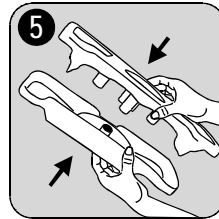
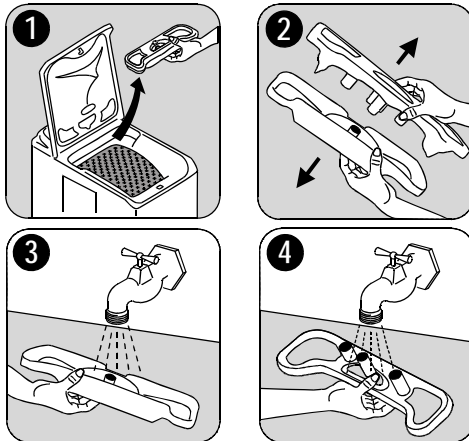

Kifolyócső szűrője

Rendszeresen tisztítsa meg a készülék alján található szűrőt:

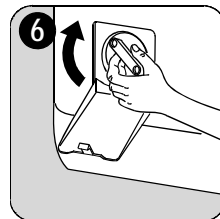
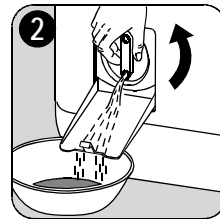
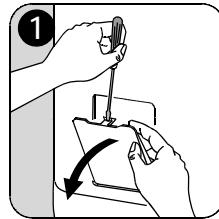



Befolyócső szűrői

Megtisztításukhoz a következők szerint járjon el:

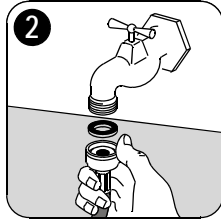
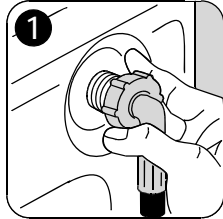

Működési probléma esetén

Készüléke a gyártás során számos ellenőrzésen ment át. Amennyiben valamilyen működési problémát észlel, végezze el az alább felsorolt ellenőrzéseket, mielőtt szerelőt hívna.

Tünetek	Okok
A mosógép nem üríti le a vizet, vagy nem tölt fel vízzel :	<ul style="list-style-type: none"> •a készülék nincs megfelelően csatlakoztatva, az elektromos beszerelés nem működik, •a mosógép ajtaja és a mosódob fedele nincs rendesen csukva, •a program indítása nem történt meg, •áramszünet van, •szünetel a vízellátás, •a vízcsap el van zárva, •a befolyócső szűrői piszkosak, •a befolyócsövön egy piros folt jelenik meg.
A mosógép feltölt vízzel, de azonnal le is üríti :	<ul style="list-style-type: none"> •a kifolyócső vége túl alacsonyan van (lásd a beszerelésről szóló fejezetet).
A mosógép nem tölt fel vízzel, vagy nem üríti le :	<ul style="list-style-type: none"> •a befolyócső összenyomódott vagy megtört, •a leeresztő szűrő el van tömődve, •bekapcsolt a kiegyensúlyozó mechanizmus : a ruhanemű rosszul van elosztva a mosódobban, •a "Vízleeresztés", illetve az "Éjszakai program" opció ki van választva, •a kifolyócső magassága nem megfelelő.
Víz van a mosógép körül :	<ul style="list-style-type: none"> •a túl sok mosószer miatt túl sok hab képződött, •nem a mosógéphez való mosószert használ, •a kifolyócső nincs megfelelően felakasztva, •a kifolyócső szűrőjét nem tették vissza a helyére, •a befolyócső nincs megfelelően tömítve.
A mosás eredménye nem kielégítő :	<ul style="list-style-type: none"> •a mosószer nem felel meg a mosógépnek, •túl sok ruhanemű van a mosódobban, •a mosóprogram nem megfelelő, •nincs elég mosószer.
A mosógép rázkódik és zajos :	<ul style="list-style-type: none"> •a készülék nincs teljesen kicsomagolva (lásd a kicsomagolásra vonatkozó fejezetet), •a készülék nem vízszintes és nincs megfelelően kiékelve, •a készülék túl közel van a falhoz vagy bútorokhoz, •a ruhanemű nincs jól elosztva a mosódobban, •a töltet nem elegendő.

Tünetek	Okok
A mosóprogram túlságosan hosszú :	<ul style="list-style-type: none"> •a befolyócső szűrői piszkosak, •szünetelt a vízellátás, •a motor hőbiztosítója bekapcsolt, •a befolyó víz hőmérséklete a szokásosnál alacsonyabb, •a habérzékelő biztonsági rendszer bekapcsolt (túl sok mosószer) és a mosógép elkezdte leüríteni a habot, •a kiegyensúlyozó biztonsági rendszer bekapcsolt: a készülék egy plusz fázist iktatott be a ruhaneműnek a mosódobban való jobb elosztása érdekében.
A mosógép program közben leállt :	<ul style="list-style-type: none"> •a víz- vagy áramellátás hibás, •öblítőstop lett beprogramozva, •a mosódob fedele nyitva van.
A mosógép ajtaja nem nyílik ki a program végén :	<ul style="list-style-type: none"> •az "azonnali nyitás" jelzőfény nem világít, •túl magas a mosótartály hőmérséklete, •a mosógép ajtaja a program vége után 1-2 perccel nyitható ki*.
A "mosógép felső állása" jelzőfény nem világít a program végén :	•a mosódob az állandó egyensúlyhiány miatt nem áll a megfelelő pozícióba; forgassa el kézzel a mosódobot.
A «Start/Szünet»** gomb pirosan világ*** :	•a mosógép ajtaja nincs megfelelően becsukva.
A «Start/Szünet»** gomb pirosan világ*** :	<ul style="list-style-type: none"> •a leeresztő szűrő el van tömődve, •a befolyócső összenyomódott vagy megtört, •a kifolyócső túl magasan van (lásd "Beszerelés"), •az ürítoszivattyú eltömődött, •a beszerelési szifon eltömődött.
A «Start/Szünet»** gomb pirosan világ*** :	<ul style="list-style-type: none"> •a vízcsap el van zárva, •szünetel a vízellátás.
Az öblítőszert közvetlenül a mosódobba folyik a fiókba való betöltéskor :	•túllépte a MAX jelzést.

* Modelltől függően.

**Bizonyos modelleken hangjelzések is hallhatók.

*** A probléma lehetséges okainak megszüntetése után nyomja meg a "Start/Szünet" gombot a megszakított program újraindításához.

Műszaki adatok

MÉRETEK	Magasság Szélesség Mélység	850 mm 400 mm 600 mm
FESZÜLTÉSÉ / FREKVENCIA ÖSSZTELJESÍTMÉNY		230 V / 50 Hz 2300 W
VÍZNYOMÁS Vízvezeték-hálózatra való csatlakoztatás	Minimum Maximum	0,05 MPa (0,5 bar) 0,8 MPa (8 bar) 20x27 típus
	A készülék megfelel a rádió-elektromos zavarások korlátozására vonatkozó 89/336/EGK irányelvnek, valamint az elektromos biztonságra vonatkozó 73/23/EGK irányelvnek.	

Fogyasztás

Program / Ruhanemű típusa	Hőmérséklet °C	Fogyasztás jelzők**		
		Liter	kWh	Időtartam
Normál pamut	90	63	2,10	140-150
Öko*	60	49	1,04	135-145
Normál pamut	60	58	1,20	115-125
Normál pamut	40	58	0,70	110-120
Normál pamut	30	58	0,50	105-115
Műszálás	60	45	0,80	85-95
Műszálás	40	45	0,60	75-85
Műszálás	30	45	0,50	70-80
Vasaláskönnyítés	40	48	0,50	130-140
Kímélő	40	50	0,50	60-70
Kímélő	30	50	0,30	55-65
Kézi mosás	40	45	0,45	55-65
Kézi mosás	30	45	0,40	50-60
Len	40	45	0,45	55-65
Farmer	40	55	0,60	130-140
Sport	40	50	0,70	95-105
Áztatás	30	20	0,20	15-25
Öblítés	-	32	0,05	50-60
Vízleeresztés	-	-	0,002	0-10
Centrifugálás	-	-	0,015	10-20

* Referenciaprogram az IEC 456 szabvány szerinti teszthez (Öko 60° program) :
49 L / 1,04 kWh / 140 perc

** A használati feltételek függvényében változó, jelzésértékű adatok.

A feltüntetett fogyasztási adatok mindegyik program esetében a maximális hőmérsékletre vonatkoznak.

Környezet

Kiselejtezés

A  szimbólummal jelzett minden anyag újrahasznosítható. Ezeket vigye el egy hulladéktelepre (ezek helyéről a helyi önkormányzatnál kaphat felvilágosítást), hogy újra feldolgozhatók és újrahasznosíthatók legyenek azok.

A készülék kiselejtezésekor tegye használhatatlanná, hogy ne jelenthessen veszélyt másokra: az elektromos csatlakozósinórt vágja le közvetlenül a készüléknél.

A terméken vagy a csomagoláson található  szimbólum azt jelzi, hogy a termék nem kezelhető háztartási hulladékként. Ehelyett a terméket el kell szállítani az elektromos és elektronikai készülékek újrahasznosítására szakosodott megfelelő begyűjtő helyre. Azzal, hogy gondoskodik ezen termék helyes hulladékba helyezéséről, segít megelőzni azokat, a környezetre és az emberi egészségre gyakorolt potenciális kedvezőtlen következményeket, amelyeket ellenkező esetben a termék nem megfelelő hulladékkezelése okozhatna. Ha részletesebb tájékoztatásra van szüksége a termék újrahasznosítására vonatkozóan, kérjük, lépjen kapcsolatba a helyi önkormányzattal, a háztartási hulladékok kezelését végző szolgálattal vagy azzal a bolttal, ahol a terméket vásárolta.

Környezetvédelem

Víz- és energiatakarékossági okokból és ezáltal a környezet megóvása érdekében javasoljuk, hogy tartsa be a következő utasításokat :

- Ha lehetséges, a készüléket teljes töltéssel használja, ne pedig ruhaneművel csak részben megtöltve.
- Az Előmosás, illetve az Áztatás funkciót kizárólag erősen szennyezett ruhanemű esetén használja.
- A mosószeret a víz keménységétől, valamint a mosandó ruhák mennyiségétől és a ruhanemű szennyezettségének mértékétől függően adagolja (lásd a "Mosószer adagolása" című részt).

Beszereelés



FIGYELEM!

Üzembe helyezés előtt mindenképpen távolítsa el a szállítás közbeni védelemre szolgáló védőcsomagolást. A csomagolóanyagokat a későbbi szállításhoz őrizze meg: ha a készüléket enélkül szállítják, akkor az belső alkatrészei sérülését, valamint külső sérüléseket és hibás működést eredményezhet, továbbá ütés miatti deformálódást is okozhat.

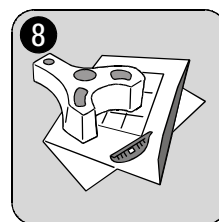
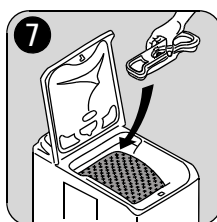

Kicsomagolás

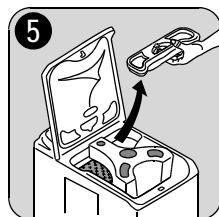
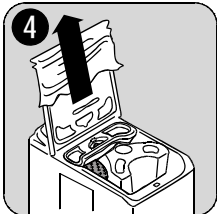
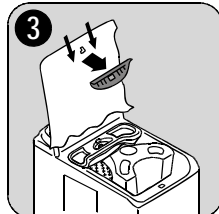
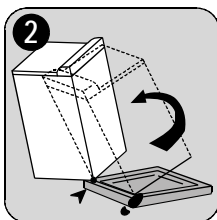
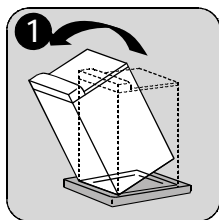

Rögzítések eltávolítása

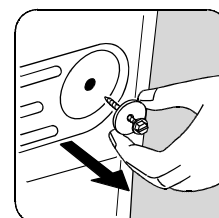
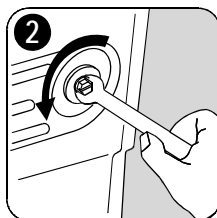
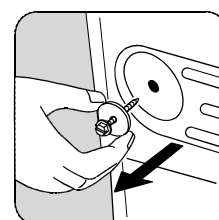
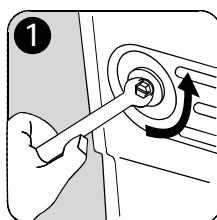
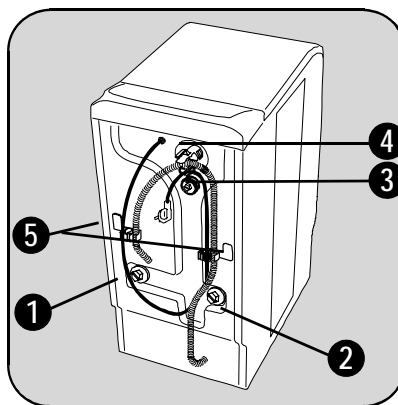



Nyissa ki a vízcsapot.
Ellenőrizze, hogy nem lyukas-e.
A befolyócsövet nem szabad meghosszabbítani. Ha túl rövid, forduljon a szakszervízhez.

Vízleeresztés

Amennyiben mosógépét a szomszédos bútorokhoz kívánja igazítani, a következők szerint járjon el :

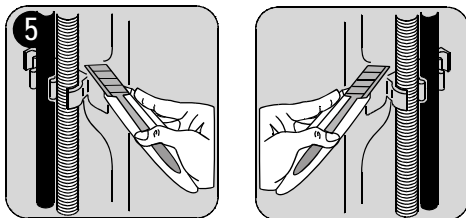

Vízbemenet

A készülékhez mellékelte befolyócsövet a következőképpen szerelje fel a mosógép hátuljára (Ne használja fel újra a régi csövet) :

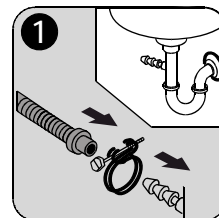

- A flexibilis cső külső vége mindenfajta szifonkimenethez csatlakoztatható.
A csövet a készülékkel együtt szállított feszítőgyűrű segítségével rögzítse

a szifonhoz*.

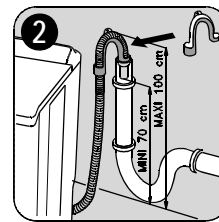

- Szerelje fel a kampó alakú merevítőt a kifolyócsőre.
Az együttest helyezze el egy lefolyóba (vagy mosdóba), 70 és 100 cm közötti magasságban. Ügyeljen arra,

hogy ne csúszhasson le. Elengedhetetlen, hogy a kifolyócső végén biztosítva legyen a

*W zaležnosti od modelu.

levegő beáramlása, az esetleges szivornya-
hatás elkerülése érdekében.

! FIGYELEM !

A kifolyócső semmilyen esetben sem hosszabbítható meg. Ha túl rövid, forduljon szakemberhez.

Elektromos bekötés

A mosógép csak egyfázisú 230 V feszültségre köthető rá.

Ellenőrizze a hálózati biztosítékot : 10 A, 230 V.

A készülék nem csatlakoztatható az elektromos hálózatra hosszabbítóval vagy elosztóval.

Ellenőrizze, hogy a földelés megfelel a hatályos előírásoknak.

Elhelyezés

A készüléket helyezze sima és szilárd felületre, jól szellőző helyre. Ügyeljen rá, hogy a készülék ne érjen hozzá a falhoz vagy a helyiségben lévő többi bútorhoz.

Ha át kívánja helyezni a készüléket, a következőképpen járjon el :

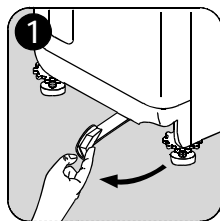

A mosógép áthelyezéséhez elegendő a készülék alján található kart jobbról balra teljesen kihúzva a kerekeire állítani a készüléket.

Miután a készüléket áthelyezte a kiválasztott helyre, a kart tegye vissza az eredeti helyére.

A pontos kiszintezéssel elkerülhető a mosógép rázkódása és zajossága, illetve a működés közbeni "elvándorlása".

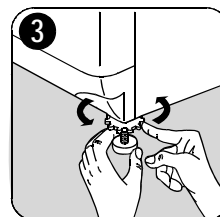
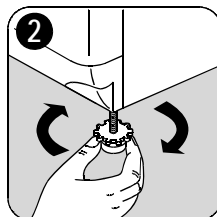

Jótállás

Európai jótállás

A készülékre az Electrolux a mellékelt dokumentumban (European Address Services) felsorolt minden országban garanciát nyújt, a garancialevélben feltüntetett, illetve a hatályos jogszabályban előírt időtartamra. Amennyiben a vásárló az alábbiakban felsorolt országok közül valamelyik másik országba települ át, az alábbi követelmények teljesítése esetén a készülékre vonatkozó jótállás szintén áttelepezhető :

- A készülékre vállalt jótállás a készülék eredeti vásárlásának napjával kezdődik, melyet a vásárló a készülék eladója által kiadott érvényes, vásárlást igazoló okmány bemutatásával tud igazolni.
- A készülékre vállalt jótállás ugyanolyan időtartamra érvényes és ugyanolyan mértékben terjed ki a munkadíjra és alkatrészekre, mint a vásárló új lakóhelye szerinti országban az adott modellre vagy termékféleségre érvényben lévő jótállás.
- A készülékre vállalt jótállás a termékhez kötődik, a jótállási jog másik felhasználóra átruházható.
- A készülék üzembe helyezése és használata az Electrolux által kiadott utasításoknak megfelelően történt, és kizárólag háztartásban használták, kereskedelmi célokra nem.
- A készüléket az új lakóhely szerinti országban hatályos összes vonatkozó előírásnak megfelelően helyezték üzembe.

A jelen Európai Jótállás rendelkezései a törvény által biztosított vásárlói jogokat nem érintik.

The ZANUSSI logo is positioned on the right side of a horizontal grey bar. The word "ZANUSSI" is written in a bold, uppercase, sans-serif font. The bar itself is a gradient, being darker on the left and lighter on the right.

ZANUSSI

www.electrolux.com

108 2915 00 - 05/07

<http://www.markabolt.hu>