



használati útmutató

Beépíthető elektromos
sütő

We were thinking of you
when we made this product

<http://www.markabolt.hu>

Üdvözljük az Electrolux világában

Köszönjük, hogy ezt a kiváló minőségű terméket választotta az Electroluxtól, mely reményeink szerint sok örömet okoz majd Önnek. Az Electrolux célja, hogy minőségi termékek széles választékát kínálja, amely kényelmesebbé teszi az Ön életét. Az útmutató borítóján néhány példát is talál erre. Kérjük, szánjon rá néhány percet, és tanulmányozza át ezt az útmutatót, hogy élvezhesse az új készülék előnyeit. Mi annyit ígérhetünk, hogy ez a készülék könnyű kezelhetősége révén meg fogja könnyíteni mindennapjait. Sok szerencsét!

Tartalomjegyzék

Biztonsági tudnivalók	5
A készülék leírása	7
Az első használat előtt	13
A sütő használata	15
Tisztítás és gondozás	50
Mit tegyünk, ha ...?	58
Szerelési útmutató	59
Ártalmatlanítás	63
Garancia/Vevőszolgálat	64
Szerviz	66

A felhasználói kézikönyvben az alábbi szimbólumokat használjuk:



Fontos információk, amelyek személyes biztonságát szolgálják, illetve információk arra vonatkozóan, hogyan előzheti meg a készülék károsodását.



Általános információk és tanácsok



Környezetvédelmi információk



Biztonsági tudnivalók



A készülék az alábbi európai uniós irányelveknek felel meg:

- az egyes villamossági termékek biztonsági követelményeiről és az azoknak való megfelelésről szóló 79/1997.(XII.31.) IKIM rendelet a 73/23/EEC kifizetsültségi irányelv alapján,
- az elektromágneses összeférhetőségről szóló 31/1999.(VI.11.) GM-KHVM együttes rendelet a 89/336/EEC EMC irányelv alapján,
- az egységes megfeleléségi jelölés használatáról szóló 208/1999.(XII.26.) Korm. rendelet a 93/68/EEC CE jelölésre vonatkozó irányelv alapján.

Villamos biztonság

- A készüléket csak egy **arra feljogosított szakember** csatlakoztathatja.
- Ha bármilyen hibát vagy sérülést észlel a készüléken: csavarja ki a biztosítékot ill. kapcsolja le a kismegszakítót.
- **A készüléket csak szakember javíthatja!** A szakszerűtlen javítás komoly veszélyt rejthet. Amennyiben a készüléket javítani kell, forduljon vevőszolgálatunkhoz vagy egy szaküzlethez.

Biztonság a gyermekek számára

- Ha a készülék üzemel, akkor soha ne engedje felügyelet nélkül a kisgyerekeket a készülék közelébe.

Biztonság használat közben

- A készülék csak háztartásban történő főzésre, sütésre használható.
- Legyen óvatos, amikor a készülék közelében villamos készülékeket csatlakoztat. A csatlakozó vezetékek **nem** szorulhatnak be a forró sütőajtó alá.
- **Figyelem! Égésveszély!** Üzem közben a sütő belseje felforrósodik.
- Ha alkoholtartalmú hozzávalókat is betesz a sütőbe, gyúlékony alkohol-levegő keverék keletkezhet. Ilyen esetben óvatosan nyissa ki az ajtót. Eközben ne használjon tüzet, nyílt lángot vagy parazsat.



Akrilamiddal kapcsolatos tudnivalók

A legújabb tudományos ismeretek alapján az élelmiszerek intenzív barnulása, különösen keményítőt tartalmazó termékek esetében az akrilamid által egészségügyi kockázatot hordoz. Ezért azt ajánljuk, hogy alacsony hőfokon süssön, és az ételeket ne pirítsa túl.

Így előzheti meg a készülék sérülését

- Ne bélelje ki a sütőt alufóliával, és ne tegyen fazekat vagy hasonlót az aljára, mert az így létrejövő hőtorlódás károsíthatja a sütő zománcát.
- A sütőlapról lecsepegő gyümölcslevek foltot hagynak, amelyet már nem lehet eltávolítani. A nagyon nedves süteményekhez használjon mély lapot.
- Ne terhelje a nyitott sütőajtót.
- Soha ne öntsön vizet közvetlenül a forró sütőbe. Ez működési károsíthatja a zománcréteget és elszíneződést okozhat.
- Ha nagy erő éri – mindenekelőtt az üvegtábla peremén – az üveg eltörhet.
- Ne tároljon éghető tárgyakat a sütőben. A sütő bekapcsolásakor meggyulladhatnak.
- Ne tároljon nedves élelmiszert a sütőben. Kárt okozhat a zománcban.
- A hűtőventilátor kikapcsolása után ne tároljon fedetlen ételt a sütőben. A sütőtérben vagy az ajtó üvegén pára csapódhat le, amely a bútorra is rákerülhet.





A zománcbevonattal kapcsolatos tudnivalók

A sütő zománcbevonatának elszíneződése a használat során nem befolyásolja a készülék hagyományos, ill. szerződésben foglaltak szerinti alkalmazhatóságát így a garanciateljesítési jog szempontjából nem minősül hiányosságnak

A készülék leírása

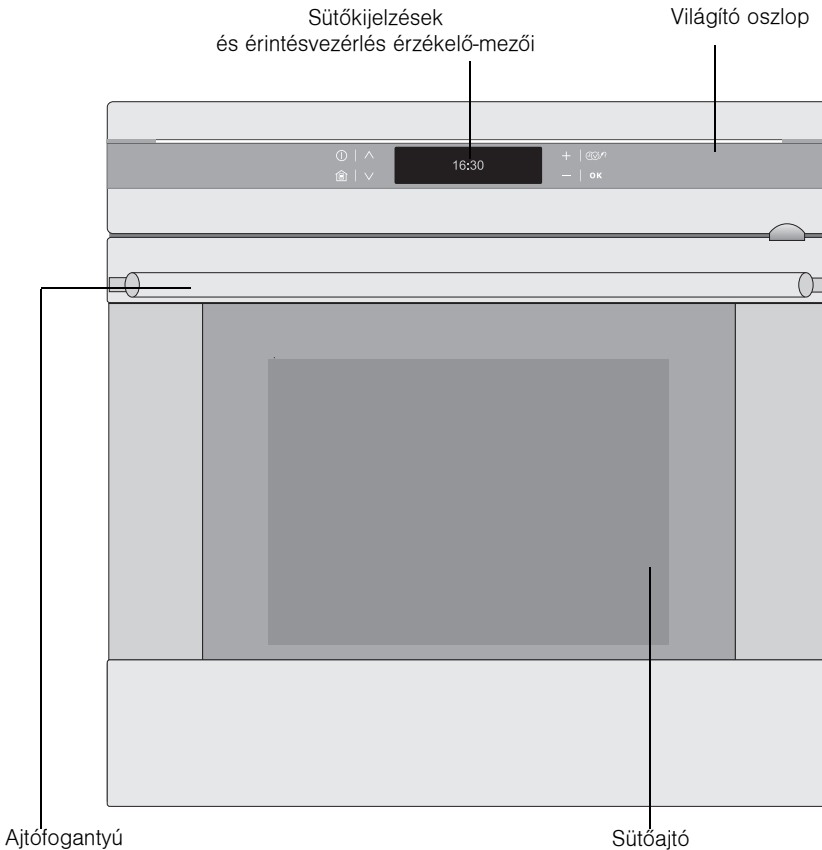
Teljes nézet



Amennyiben nem választott funkciót és nem változtatott semmit rajta, a készülék 2 perc elteltével kikapcsol, a világító oszlop azonban megmarad. A világító oszlop kikapcsolásához a készüléket a  gombbal kapcsolja be, majd újra ki.

Elektronikus vezérlés

Kijelzések

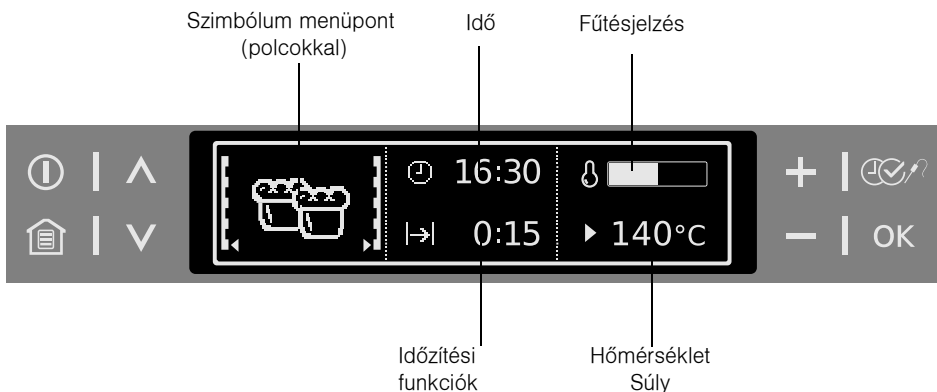

Szimbólumok

A kijelzőkben a beállított funkciók szerint bizonyos szimbólumok kerülnek kijelzésre.

Szimbólum	Kijelzés (példák)	Funkció	
	Figyelmeztető óra	4:30	A rövid időmérés figyelmeztető órája aktív.
	Idő	10:00	A beállított időt mutatja.
	Időtartam	1:00	A főzéshez szükséges időtartamot mutatja.
	Befejezés	14:05	A főzés befejezésének időpontját mutatja.
			A főzés vége bedugott Hűshőmérő mellett kerül kiszámításra.
	Indítás	0:45	Azt az időt mutatja, amióta a főzés tart.
	Hőmérséklet		Azt mutatja mennyire van felfűtve a sütő.
			A gyors fűtés aktív (rövidített felfűtési idő).
	Súly	1,5 kg	Lehetőségek: – A súlyautomatika aktív. – A súly módosítható.
	Hűshőmérő	75°C	Lehetőségek: – Hűshőmérő A be van dugva. – Hűshőmérős automatika aktív. – A maghőmérséklet módosítható.
	Melegen tartás	80°C	Melegen tartás aktivált állapotban van.
	Szagszűrő		A szagszűrő be van kapcsolva.

Érintésvezérlés érzékelőmezői

A készülék kezelése érintésvezérelt érzékelőmezőkkel történik.

A funkciók vezérlése az érzékelőmezők megérintésével történik.

Győződjön meg arról, hogy kezelés közben csak egy érzékelőmezőt érint meg. Amennyiben túl laposan helyezi rá az ujját, esetleg hozzáérhet egy szomszédos érzékelő mezőhöz is.

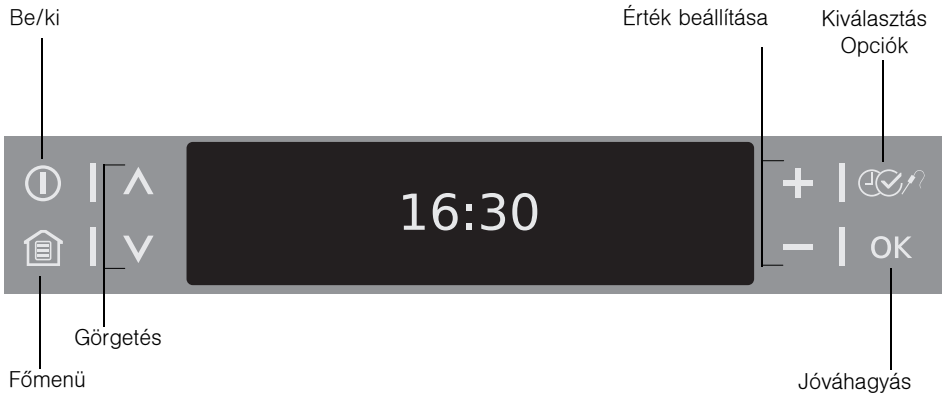

Érzékelőmező	Funkció	megjegyzés
^, v	A menüben lefelé és felfelé.	Aktív funkció esetén: <ul style="list-style-type: none"> • Nyomja meg 1x: Váltás a főlérendelt menübe (funkció aktív marad), 5 másodperc elteltével megint váltás az aktív menüpontba. • Nyomja meg 2x: A főlérendelt menüben lefelé és felfelé (a funkció kikapcsol)
	Főmenü kijelzése.	A beállított funkciók kikapcsolnak (kivéve a rövid időmérés figyelmeztető óráját).
OK	Jóváhagyás.	
	Készülék be vagy kikapcsolása	
	Válassza ki az időfunkciókat, kiegészítő funkciókat és a Hűshőmérő funkciót.	
+ , -	Állítsa be az értékeket (pl. hőmérsékletet, időt, súlyt, sütési fokot).	<ul style="list-style-type: none"> • Érték aktiválása: <ul style="list-style-type: none"> – Nyomja meg 1x: az előtte lévő jel villog – Nyomja meg 2x: Az érték beállítható • Érték beállítása: <ul style="list-style-type: none"> – Nyomja meg 1x: Az értéket lépésenkénti beállítása – Tartsa lenyomva a billentyűt: Az értéket gyorslépésenkénti beállítása • Az időtartam ill. idő beállításakor a kijelző nullázható, ha a + és – gombokat egyszerre lenyomja.

A sütő kialakítása

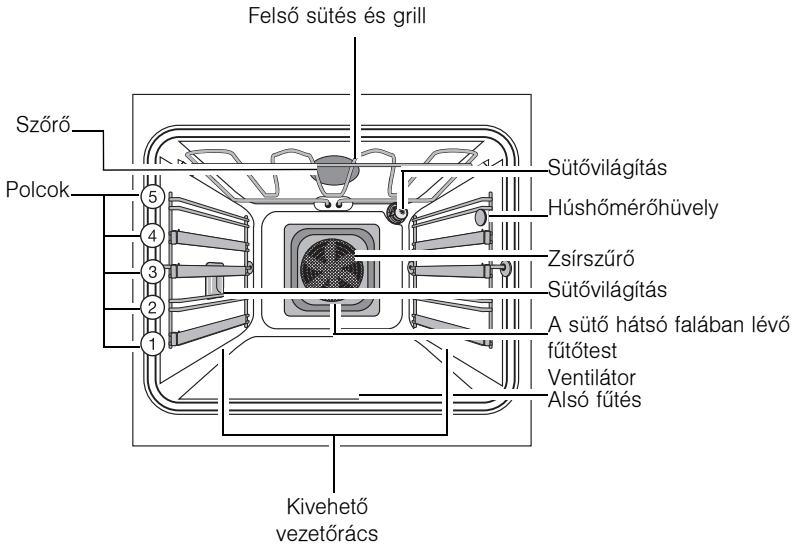

Ajtó belső oldala

A sütőajtó belsején található a sütő polcmagasságának számozása. Ezenkívül rövid információt talál a sütőfunkciókhoz, ajánlott polcmagasságokhoz és hőmérsékletekhez és a leggyakoribb ételek elkészítéséhez.

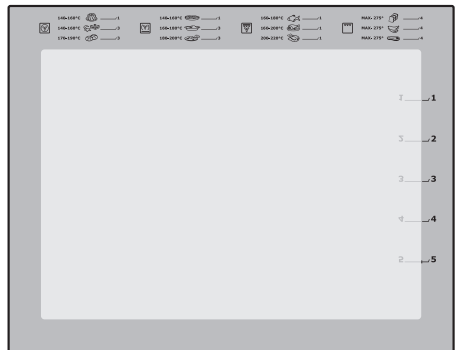

A sütő tartozékai

Rostély

Edényekhez, sütőformákhoz, sültékhez és grillezett ételekhez.

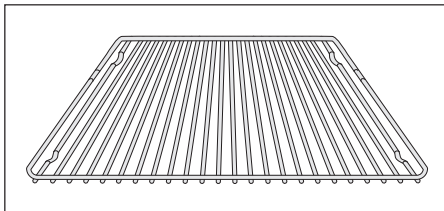

Sütőlap

Kalácsokhoz és pogácsákhoz ajánljuk.

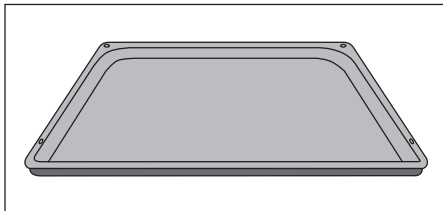

Zsírserpenyő

Sütéshez illetve zsír felfogásához ajánljuk.

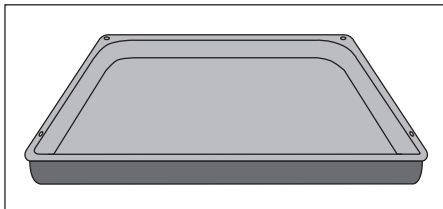

Nyárs

Húsdarabok átsülésének pontos meghatározásához ajánljuk.

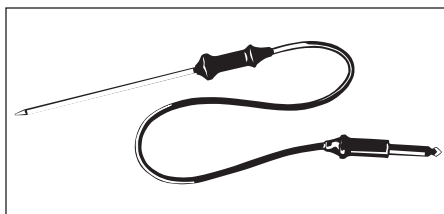

Az első használat előtt



Amennyiben ezen alapbeállítások valamelyikét későbbi időpontban szeretné módosítani, nézzen utána a Alapbeállítások fejezetben.

Nyelv beállítása

1. Az elektromos csatlakoztatás után a kijelzőben a következő jelenik meg.
 - a cég logója
 - a szoftver verziója, valamint az üzemidő
 - A “Nyelv” kijelzés
1. A – ill. + gombokkal állítsa be a kívánt nyelvet.
2. A OK gombbal hagyja jóvá a kiválasztott nyelvet.



Innentől a kijelzőben a szövegek a beállított nyelven jelennek meg.

A kontraszt és fényerő beállítása



Miután beállította a nyelvet, a “kontraszt beállítása” és “fényerő beállítása” felirat jelenik meg. A kontraszt és a fényerő a nyelvnek megfelelően kerül beállításra (lásd a “nyelv beállítása” fejezetet).

Óra beállítása

Miután beállította a kontrasztot és fényerőt, a “Óra beállítása” kijelzés látható.

1. A – ill. + gombokkal állítsa be az órákat a pontos időnek megfelelően.
2. A **OK** gombbal hagyja jóvá.
3. A – ill. + gombokkal állítsa be a perceket a pontos időnek megfelelően.
4. A **OK** gombbal hagyja jóvá.
5. A készülék most már üzemkész.



A pontos időt csak akkor kell beállítani, ha a készülék hosszú ideig nincs áram alatt.

Az első tisztítás

A sütőt az első használat előtt meg kell tisztítani.



Figyelem! A tisztításhoz ne használjon éles tárgyakat és súroló tisztítószeret! Megsérülhet a felület.























Fém előlaphoz a kereskedelmi forgalomban kapható ápolószer használjon.

1. Nyissa ki a sütő ajtaját.
A sütő világítása be van kapcsolva.
2. Vegye ki, majd meleg mosogatószeres vízzel tisztítsa meg az összes tartozékot és a vezetőrácst.
3. A sütőt szintén meleg mosogatószeres vízzel mossa ki, majd törölje szárazra.
4. A készülék előlapját nedves kendővel törölje át.

A sütő használata



Menük áttekintése

Főmenü		Almenü	
	Előre programozott sütés		Sertés/borjú
			Marha/vad/bárány
			Szárnyasok
			Hal
			Sütemény
			Pizza/sütemény/kenyér
			Zöldség/hús felfűjtak
			Készételek
			Speciális beállítások
	Sütőfunkciók		Hőlégbefűvás, nagy hőfok
			Alsó-/felső sütés
			Pizzasütés
			Infrasütés
			Grill
			Grill/felső sütés
			Alsó sütés
			Hőlégbefűvás, kis hőfok
	Saját programok		1- Saját program
			2- Saját program
			...
			Program név szerkesztése

Főmenü		Almenü	
	Alapbeállítások		Óra beállítása
			Idő kijelzés
			Set+Go
			Melegen tartás
			Idő kiterjesztés
			Kijelző kontraszt
			Kijelző fényerő
			Nyelv
			Figyelmeztető hangerő
			Nyomógomb hang
			Hangbeállítás
			Szűrő
			Szervíz
	Gyári beállítások		

A menü kezelése

Példa

1. Kapcsolja be a készüléket a  gombbal.
A főmenüben van.
2. A  ill.  gombokkal válassza ki a kívánt főmenüt.
3. A **OK** gombbal ugorjon a megfelelő almenükbe.

A kiválasztott almenü jelenik meg.



Minden helyről a  gombbal térhet vissza a főmenübe.



A legtöbb menü végén megtalálható a "vissza" menüpont. Ezzel jut el a fölérendelt menübe.



Egy folyamatot úgy állíthat le, ha megnyomja a  gombot. Akkor ismét a főmenübe kerül.



Hűtőventilátor

A készülék felületének hűvösen tartása érdekében automatikusan bekapcsol egy ventilátor. Miután kikapcsolt a sütő, a hűtőventilátor még tovább működik, hogy lehűtse a készüléket, majd magától kikapcsol.

Fűtésjelzés

Felfűtés jelzése

Egy **sütési funkció bekapcsolása után** egy folyamatosan növekvő oszlop jelzi, hogy mennyire melegedett fel a sütő.



Gyors fűtés jelzése

Egyes sütőfunkcióknál a felfűtési idő az automata gyorsfűtés funkció miatt rövidebb.

Amíg a sütő eléri a beállított hőmérsékletet, a fűtésjelzésben egy csíkos oszlop halad balról jobbra.

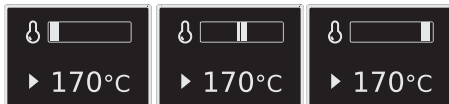

Maradék hő kijelzése

A sütő **kikapcsolása** után a sütőben lévő maradékhő fokra pontosan látható a kijelzőn.

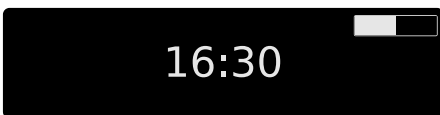

Fokra pontos hőmérséklet kijelzés

A fokra pontos hőmérséklet kijelzés a felfűtési idő alatt a felfűtés kijelzés oszlopa helyett 5 másodpercre látható. Nyomja meg egyszerre a + és – gombot.



Ha elérte a beállított hőmérsékletet, megszólal egy jelzőhang.

A rostély, a lap és a zsírserpenyő betétele



**Túlhűzés elleni biztosítás,
borulásbiztonság**

A túlhűzés megakadályozására mindegyik betolható rész jobb és bal szélén lefelé néző kis ív található. Ezeket az elemeket mindig úgy tegye be, hogy ez az ív a sütőtér hátsó részén legyen. Az ív a betolható elemek billenés elleni védelméhez is fontos.

A sütőlap és a zsírserpenyő betétele: tolja a sütőlapot illetve a zsírserpenyőt a kiválasztott polc vezetőpálcái közé.

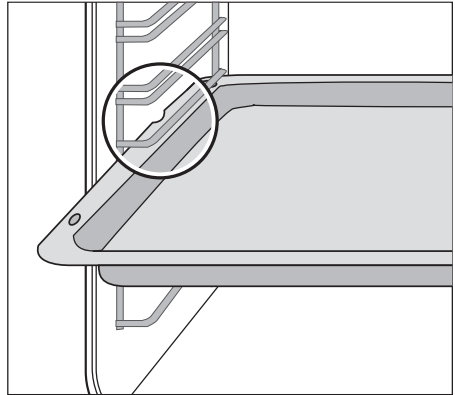

Rostély betétele:

Úgy tegye be a rostélyt, hogy mindkét lába lefelé nézzen.

Tolja a rostélyt a kiválasztott polc vezetőpálcái közé.



A rostély peremén körbefutó, magasított keret további védelmet nyújt az edény lecsúszása ellen.

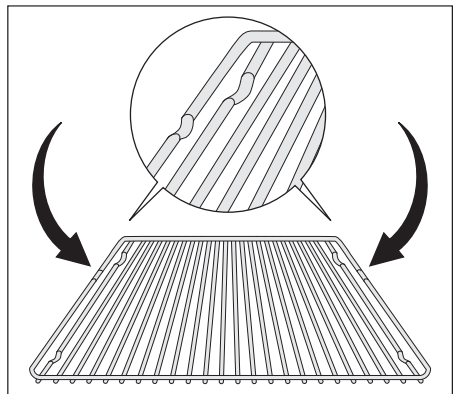

A rostély és a lemez betétele egyszerűre:

helyezze a rostélyt a zsírserpenyőre.
Tolja a zsírserpenyőt a kiválasztott polc vezetőpálcái **közé**.

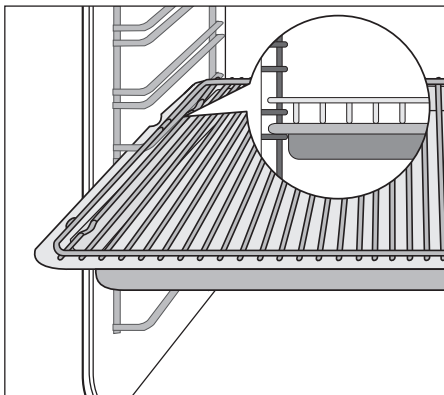

A zsírszűrő betétele / kivétele

A zsírszűrőt csak sütéshez használja, hogy a hátsó falon lévő fűtőtestet megvédje a fröccsenő zsírtól.

A zsírszűrő betétele

Fogja meg a zsírszűrő fogantyúját és mindkét tartót helyezze be felülről lefelé a sütő hátsó falán lévő nyílásba (a ventilátornyílásba).

A zsírszűrő kivétele

Fogja meg a zsírszűrő fogantyúját és fölfelé húzva akassza ki.

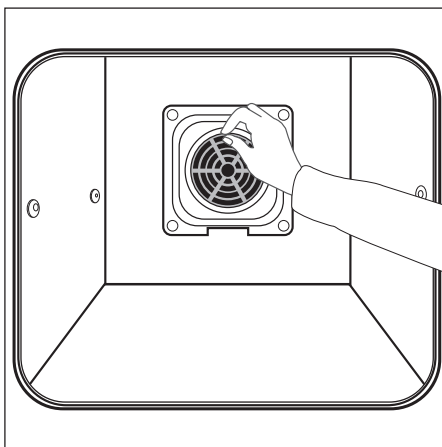









































A Előre programozott sütés menü

**A Előre programozott sütés menü
áttekintése**

A főzési segédlet ételei (kivéve a Speciális beállítások) az automatika segítségével készülnek.

Az automatikák minden ételhez optimális beállításokat kínálnak (sütési funkciók, hőmérséklet, időtartam).

	Kategória	étel	
	Sertés/borjú	Sertés rostos 	Borjú csülök 
		Sertés karaj 	Ossobuco 
		Sertés csülök 	Töltött borjú 
		Sertés lapocka 	Fasírt 
		Borjú rostos 	
	Marha/vad/bárány	Marha hátszín 	Nyúlhús 
		Skandináv marhahús 	Mustáros nyúl 
		Marhasült 	Vaddisznó 
		Marinált marhahús 	Bárány rostos 
		Bárányborda 	Báránycomb közepesen 
		Vad rostos 	Báránycsülök 
	Szarvasok	Csirke egészben 	Csirke comb 
		Pulyka egészben 	Vörösboros csirke 
		Kacsa egészben 	Narancsos sült kacsa 
		Liba egészben 	Töltött csirke 
		Csontozott szárnyas 	
	Hal	Hal egészben 	Töltött tintahal 
		Halfilé 	Párolt hal 
		Tőkehal 	Hagymás burgonya 
		Sóban sült hal 	

	Kategória	étel	
	Sütemény	Citromtorta 	Forma torta 
		Svéd torta 	Briós 
		Teasütemény 	Csokoládés sütemények 
		Túrótorta 	Muffin 
		Gyümölcskenyér 	Édes tészta 
		Streusel torta 	Répatorta 
		Vajas sütemények 	Mandulás sütemény 
		Kelttészta 	Gyümölcstorta 
	Pizza/sütemény/kenyér	Pizza 	Sajtos rakott tészta 
		Hagymakarikás tészta 	Fehér kenyér 
		Quiche Lorraine 	Parasztkenyér 
		Juhsajtos aprósütemény 	Oroszkrém torta 
		Sajtos linzer 	
	Zöldség/hús felfűjtak	Lasagne 	Tészta felfűjt 
		Cannelloni 	Cikóriás felfűjt 
		Burgonyafelfűjt 	Hús felfűjtak 
		Muszaka 	Káposztás felfűjt 
	Készételek	Fagyasztott pizza	Kenyér/zsemle
		Amerikai mirelit pizza	Fagyasztott kenyér/zsemle/ kicsit pírítva
		Hideg pizza	Fagyasztott almáspite
		Mirelit pizza szelet	Fagyasztott halfilé
		Sült burgonya	Csirke szárny
		Zöldségek/krokettek	Lasagne/cannelloni fagy.
		Pírított vagdaltak	
	Speciális beállítások	Felolvasztás	Tartósítás
		Aszalás	Edény melegítés
		Melegen tartás	

**A különböző automatikákhoz,
receptekhez és sütőfunkciókhoz a
mellékelt brosúrában talál praktikus
utalásokat.**

A Előre programozott sütés kezelése

Előre programozott sütés mivel?

Súlyautomatika

A sütési idő a súly megadásával automatikusan meghatározásra kerül.

Példa

1. A ∨, illetve ∧ gombokkal válassza ki a Előre programozott sütés menüpontot, a kívánt kategóriát és az ételt.
2. Mindig a OK segítségével hagyja jóvá.
3. Válasszon a ∨ ill. ∧ Súlyautomatika segítségével.
4. A OK gombbal hagyja jóvá.
5. A + ill. – segítségével állítsa be a sütendő étel súlyát.
A beállítás 0,2 kg-os lépésekben történik.

Az automata program elindul.

Amint befejeződik az automata program, hangjelzés hallható.

6. A jelzés kikapcsolásához nyomja meg bármelyik gombot.

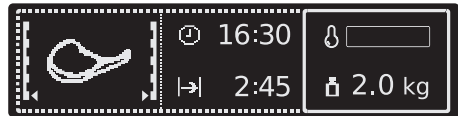

Amennyiben kb. 5 másodpercen belül nem módosítja a betáplált súlyt, a program automatikusan elindul.

A súlybetáplálás bármikor módosítható.



Az összes szárnyas programnál 30 perc után fordítsa meg az ételt. Egy utalás jelenik meg.

Előre programozott sütés mivel? Húshőmérős automatika

A sütő kikapcsol ha elérte az előre magadott belső hőmérsékletet.



Figyelem! Csak az eredeti Húshőmérő használható. Csere esetén csak eredeti gyári alkatrészt használjon!

Példa

1. Kacsolja be a készüléket a ① segítségével.
2. A ∨, illetve ∧ gombokkal válassza ki a Előre programozott sütés menüpontot, a kívánt kategóriát és az ételt.
3. Mindig a OK segítségével hagyja jóvá.
4. Válasszon a ∨ ill. ∧ Húshőmérős automatika segítségével.
5. A OK gombbal hagyja jóvá.

Megjelenik a Húshőmérő bedugására utaló üzenet.

6. Húshőmérő bedugása (lásd Húshőmérő bekezdés).

Az automata program elindul.

Amint befejeződik az automata program, hangjelzés hallható.

7. A jelzés kikapcsolásához nyomja meg bármelyik gombot.
8. Húshőmérő eltávolítása.





Néhány percen belül kiszámításra kerül egy ideiglenes befejezési idő, amikor az étel előre láthatóan eléri a beállított maghőmérsékletet. Ez az idő folyamatosan újra kiszámításra kerül, és a kijelzőben az éppen aktuális érték jelenik meg. A rendszerhez az szükséges, hogy a Húshőmérő a sütési folyamat elején az ételbe és a csatlakozóba is be legyen dugva, és azt sütés közben ne távolítsa el.



Figyelem! A Húshőmérő forró! A dugó és a nyárshegy kihúzásakor égésveszély áll fenn!

Előre programozott sütés mivel?

Programozott receptek

Valamennyi beállítás állandó és nem megváltoztatható.

Példa

1. A ∇ , illetve \wedge gombokkal válassza ki a Előre programozott sütés menüpontot, a kívánt kategóriát és az ételt.
2. Mindig a **OK** segítségével hagyja jóvá.
3. Válasszon a ∇ ill. \wedge Programozott receptek segítségével.
4. A **OK** gombbal hagyja jóvá.

5. Az automata program elindul.

Amint befejeződik az automata program, hangjelzés hallható.

6. A jelzés kikapcsolásához nyomja meg bármelyik gombot.

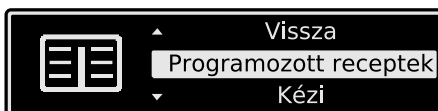

Kézi

A Kézi esetén a mindenkori ételre vonatkozó optimális beállítások (sütőfunkció és hőmérséklet) kerülnek átvételre, ezek azonban módosíthatók. Ez arra az esetre érvényes, ha nem szeretne Húshőmérő alkalmazni, nem ismeri az étel súlyát, vagy saját receptje van.

Példa

1. A ∇ , illetve \wedge gombokkal válassza ki a Előre programozott sütés menüpontot, a kívánt kategóriát és az ételt.
2. Mindig a **OK** segítségével hagyja jóvá.
3. Válasszon a ∇ ill. \wedge Kézi segítségével.
4. A **OK** gombbal hagyja jóvá.

Most a megfelelő sütőfunkcióban van és elvégezheti a kívánt beállításokat (lásd a "Sütőfunkciók kezelése" bekezdést).

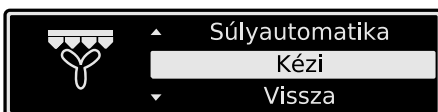

A sütőfunkciók menü

A sütőfunkciók áttekintése

A sütési funkciókkal egyéni sütési folyamatokat állíthat be.

	Sütőfunkciók	alkalmazás	Fűtőelem/ ventilátor
	Hőlégbefúvás, nagy hőfok	Tészták legfeljebb három szinten történő sütéséhez ajánljuk. A sütő hőmérsékletét az alsó ill. felső fűtés hőmérsékleténél 20-40 °C-kal alacsonyabbra állítsa.	Felső fűtés, alsófűtés, a sütő hátsó falában lévő fűtőtest, ventilátor
	Alsó-/felső sütés	Tészták és húsok egy szinten történő sütéséhez ajánljuk.	Felső fűtés, alsófűtés
	Pizzasütés	Ezzel a funkcióval egy szinten süthet kalácsokat és olyan süteményeket, amelyeknek jobban meg kell barnulniuk és fontos, hogy ropogós legyen az aljuk. A sütő hőmérsékletét az alsó ill. felső fűtés hőmérsékleténél 20-40 °C-kal alacsonyabbra állítsa.	Alsó fűtés, a sütő hátsó falában lévő fűtőtest, ventilátor
	Infrasütés	Akkor használja, ha nagyobb húsdarabokat vagy szárnyasokat egy szinten akar sütni. Ez a funkció a csőben sütésre és a hirtelen átsütésre is alkalmas.	Grill, felső fűtés, ventilátor
	Grill	Lapos ételek grillezéséhez amelyeket a rostély közepén rendeznek el, valamint pirítás készítéséhez.	grill
	Grill/felső sütés	Lapos élelmiszerek vagy pirítás nagyobb mennyiségben történő grillezéséhez ajánljuk.	Grill, felső fűtés
	Alsó sütés	Ropogós aljú sütemények utánsütésére.	Alsó fűtés
	Hőlégbefúvás, kis hőfok	Különösen puha és szaftos süitek készítéséhez ajánljuk.	A sütő hátsó falában lévő fűtőtest, ventilátor

A sütőfunkciók kezelése

Példa

1. Kacsolja be a készüléket a ① segítségével.
2. A ∨ ill. ∧ gombokkal válassza ki a sütőfunkció menüpontot.
3. A OK gombbal hagyja jóvá.
4. A ∨ ill. ∧ gombokkal válassza ki a **Hőlégbefűvés, nagy hőfok** sütőfunkciót.
5. A OK gombbal hagyja jóvá.
6. A + ill. – gombokkal állítsa be a kívánt hőmérsékletet.
7. A OK hagyja jóvá, ill várjon 5 másodpercig.
A sütő elkezdi fűteni.

Ha elérte a beállított hőmérsékletet, megszólal egy jelzőhang.

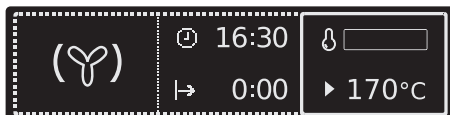

A sütő elkezdi fűteni, amikor

- a sütő jele világít.
- a sütő világítása bekapcsol.
- a megfelelő fűtőelem (pl. ventilátor) bekapcsol.



A hőmérséklet mellett további funkciók kapcsolhatók be a  gombbal (lásd a kiegészítő funkciók fejezetet).

A Saját programok menü

Saját programok menü áttekintése

Almenü	Leírás
1- Saját program 2- Saját program ...	A "Saját receptek" beállítások mentése
Program név szerkesztése	Mentett programokat nevezze át.



20 programot menthet el.

A Saját programok kezelése

Program tárolása

- Válassza ki a sütőfunkciót ill. a Előre programozott sütés funkciót a kívánt beállításokkal.
 - A sütőfunkció alatt, vagy után, vagy a Előre programozott sütés kijelzés megjelenése után a gombot nyomja annyiszor, míg a kijelzőben a "Mentés" jelenik meg.
 - Az **OK** gombbal hagyja jóv
A következő üres memóriahely jelenik meg.
 - Az **OK** gombbal hagyja jóvá.
 - Most beírhatja a programja nevét.
Az első betű villog.
 - A + ill. – gombokkal abc sorrendben válassza ki a kívánt betűket.
 - A ^ ill. v gombbal az írásjel jobbra ill. balra mozgatható.
- Villog, és most már illeszthető a következő betűstb.
- A **OK** gombbal hagyja jóvá, ha beírta programjának nevét
Program tárolása került.

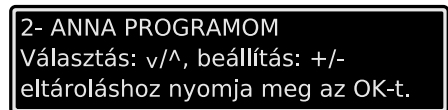



A foglalt memóriahelyek bármikor felülírhatók.

A felkínált szabad tárolóhely helyett, a \wedge ill. \vee gombokkal válassza ki azt a programot, melyet felül szeretne írni.



A programokat a “Program név szerkesztése” menüben bármikor átnevezheti.

Program lehívása

1. Kacsolja be a készüléket a ① segítségével.
2. A \vee ill. \wedge iránygombokkal válassza ki a Saját programok menüpontot
3. A **OK** gombbal hagyja jóvá.
4. A \vee ill. \wedge iránygombokkal válassza ki a tárolt programot.
5. A **OK** gombbal hagyja jóvá.

Indítsa el a tárolt programot a beállításával együtt.



Amennyiben még nem került program elmentésre megjelenik egy üzenet, hogy miként lehet programot tárolni.







A Alapbeállítások menü

A Alapbeállítások menük áttekintése



A mindenkori használattól függetlenül a sütőben különböző alapbeállításokat módosíthat. A beállításokat csak akkor lehet módosítani, ha semmilyen sütőfunkció nincs bekapcsolva.

	Beállítás	Kijelző	Leírás
	Óra beállítása	12:15	Az aktuális idő beállítása
	Idő kijelzés	– Be	A pontos idő kikapcsolt állapotban kijelzésre kerül.
		– Ki	A pontos idő kikapcsolt állapotban nem kerül kijelzésre, mivel a kijelző teljesen kikapcsol - energiatakarékos.
	Set+Go	– Be	A Set+Go funkció az ablak kiválasztás opcióban látható és aktiválható.
		– Ki	A Set+Go funkció az ablak kiválasztás opcióban nem látható.
	Melegen tartás	– Be	A Melegen tartás funkció az ablak kiválasztás opcióban látható és aktiválható.
		– Ki	A Melegen tartás funkció az ablak kiválasztás opcióban nem látható.
	Idő kiterjesztés	– Be – Ki	A Idő kiterjesztés funkció be- ill. kikapcsolása.
	Kijelző kontraszt	1 10	A kijelző kontrasztjának beállítását lépésenként végezze el.
	Kijelző fényerő	1 10	A kijelző fényerejének beállítását lépésenként végezze el.
	Nyelv	– Német –	A kijelzőn válassza ki és állítsa be a nyelvet.
	Figyelmeztető hangerő	1 10	A billentyűgombok és jelzések hangerejét lépésenként állítsa be.
	Nyomógomb hang	– Be – Ki	A billentyűhangok minden billentyűkezelést hangjelzéssel igazolnak vissza. A billentyűhang be- ill. kikapcsolása.

	Beállítás	Kijelző	Leírás
	Hangbeállítás	– Be – Ki	Az nem elvégezhető lépéseknél figyelmeztető hangjelzés hallható. A figyelmeztető hang be- ill. kikapcsolása.
	Szűrő	– Be – Ki	Szűrő be- ill kikapcsolása.
	Szervíz	ECAIA207 V03IA003 24	Jelzi a szoftver és a konfiguráció verzióját, valamint az üzemidőt.
	Gyári beállítások		Az összes beállítás visszaállítása a kiszállítási beállításokra (beleértve az "Én programjaimat" is).



22 és 6 óra között kikapcsolt állapotban a kijelző fényereje automatikusan lecsökken, hogy energiát takarítson meg.

A Alapbeállítások funkció kezelése

Példa

1. A ∇ ill. \wedge gombokkal válassza ki a Alapbeállítások menüpontot
2. A **OK** gombbal hagyja jóvá.
3. A ∇ ill. \wedge iránygombokkal menjen arra a beállításra, amelyet illeszteni kíván.
4. A **OK** gombbal hagyja jóv.
A kijelzőn megjelenik az aktuálisan beállított érték.
5. Válassza ki a + ill. – gombokkal a kívánt értéket.
6. A **OK** gombbal hagyja jóv
A beállítás módosult.

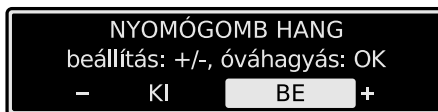

A Alapbeállítások menü mindennapos használata

Set+Go

A Set+Go funkció lehetővé teszi, hogy az összes beállítást elvégezze egy sütőfunkción és azt csak később indítsa el.

Felhasználási példa:

Előkészít reggel egy ételt és végrehajt minden szükséges beállítást a sütőn. Délben hazajön e gyereke, beteszi az ételt a sütőbe, megnyom egy tetszőleges gombot, a sütő bekapcsol és lefuttatja az Ön által beállított programot.

Előfeltétel:

- Megadott Időtartam

Set+Go bekapcsolása

1. Válassza ki a kívánt beállításokkal rendelkező sütési funkciót.
2. Nyomja meg a  gombot annyiszor, míg meg nem jelenik a "Set+Go" ablak.
3. A **OK** gombbal hagyja jóvá. A Set+Go funkció most be van kapcsolva.



Set+Go Indítás

1. Nyomja meg a bármelyik gombot (kivéve ).
Indítsa el a kiválasztott sütőfunkciót. Amint befejeződik a sütőfunkció, hangjelzés hallható.
2. A jelzés kikapcsolásához nyomja meg bármelyik gombot.



Mialatt a választott sütőfunkció Set+Go módban üzemel, a Funkciózár funkció aktív (lásd Funkciózár fejezet).



Set+Go a menüben Alapbeállítások be- ill. kikapcsolható.

Melegen tartás

A Melegen tartás funkció az elkészült ételt a sütés befejezése után 30 percig melegen tartja.

Ez pl. nagyon előnyös lehet, ha vendégei késnek.

A Melegen tartáselőfeltétele:

- A beállított hőmérséklet meghaladja a 80°C fokot.
- Megadott Időtartam

Melegen tartás bekapcsolása

1. Válassza ki a sütési funkciót.
2. Nyomja meg a  gombot annyiszor, míg megjelenik a "Melegen tartás" ablak.
3. A **OK** gombbal hagyja jóvá
A Melegen tartás funkció most be van kapcsolva.
4. Amint befejeződik a sütő funkció, háromszoros hangjelzés hallható és a Melegen tartás funkció elindul.

A beállított sütőfunkció 80°C fokkal 30 percig működik.

Amint befejeződik a 30 perc Melegen tartás üzem, a sütő kikapcsol.



A beállított sütőfunkciótól függetlenül a Melegen tartás beállítás aktív marad. A sütőfunkciók között lépegethet.



Melegen tartás a menüben Alapbeállítások be- ill. kikapcsolható.

Idő kiterjesztés

Az idő leteltével hagyja továbbfutni a legutolsó sütési funkciót.

Előfeltétel:

- Az összes sütési funkció Időtartam vagy Súlyautomatika funkcióval.
- Nincs sütési funkció Húshőmérő üzemmódban.

A Idő kiterjesztés funkció a Alapbeállítások menüben be- ill. kikapcsolható.

Idő kiterjesztés bekapcsolása

A sütési funkció befejeződött. Hangjelzés hallatszik és üzenet jelenik meg.

1. Nyomjon meg egy tetszőleges gombot.
2. A Idő kiterjesztés üzenete jelenik meg kb. 5 percre.
3. Aktiválja a  Idő kiterjesztés funkciót.
4. A Idő kiterjesztés időtartamát a + ill. – gombokkal állítsa be.
5. A Idő kiterjesztés funkciót a **OK** gombbal indítsa el ill. 5 másodperc elteltével hagyja önműködően elindulni.

A sütési funkció beállításai az új beállított sütési idővel kerülnek kijelzésre.



A további eljárás egy hagyományos sütési funkciónak megfelelően történik. A Idő kiterjesztés újra és újra beállítható.

Szűrő

A szűrő katalitikus hatása messzemenően meggátolja a rossz szagok terjedését.

A Szűrő automatikusan bekapcsol, ha egy sütőfunkció (a Speciális beállítások kivételével) elindul.

Amennyiben a sütés befejeződik, a funkció kikapcsol.

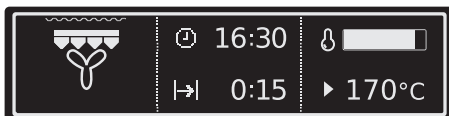

A Szűrő kiszállításkor nincs aktiválva. Aktiválása a Alapbeállítások menüben történik.







Az energiafelhasználás nagyobb, ha a Szűrő aktivált állapotban van.



Ha a Szűrő funkció a menüben Alapbeállítások kikapcsolásra került, 100 üzemóra elteltével sütés közben bekapcsol, hogy önműködően kitisztítsa magát.

Kiegészítő funkciók

A sütője az alábbi kiegészítő funkciókkal rendelkezik:

- Percszámláló 
- Időtartam 
- Befejezés 
- Funkciózár 
- Gyerekzár
- Biztonsági kikapcsolás
- Húshőmérő 

Percszámláló

Rövid idő beállításához. A beállított idő lejártával megszólal egy jelzőhang. Ez a funkció nem befolyásolja a sütő működését.

1. Nyomja annyiszor a  gombot, míg megjelenik a "Percszámláló" ablak.

A + ill. – gombokkal állítsa be a kívánt rövid időmérést (max. 2 óra 30 perc).



2. A **OK** hagyja jóvá, ill várjon 5 másodpercig.

A legutóbb felkeresett menüpont és a maradék idő kerülnek kijelzésre.



Ha a beállított idő 10 százaléka eltelt, megszólal egy rövid jelzőhang. Amennyiben lejárt az idő, 2 perces jelzőhang hallható és egy üzenet jelenik meg.

3. A jelzőhang kikapcsolásához nyomja meg bármely gombot (kivéve ).



A Percszámláló funkció aktív marad, ha egy másik funkcióra vált, vagy a készüléket kikapcsolja.

Időtartam  ill. Befejezés 

Időtartam 

Ezzel azt lehet beállítani, hogy mennyi ideig süssön a sütő.

Befejezés 

Ezzel azt lehet beállítani, hogy mikor kapcsoljon ki a sütő.

1. Válassza ki a sütési funkciót.
2. Nyomja meg a  gombot annyiszor, míg megjelenik a "Időtartam/Befejezés" ablak.
3. A + ill. – gombokkal állítsa be a kívánt sütési időt ill. a kikapcsolás időpontját (max. 23 óra 59 perc).



4. A **OK** hagyja jóvá, ill várjon 5 másodpercig.
A választott sütési funkció beállításait a beállított sütési idő ill. kikapcsolási idő kijelzése mutatja.

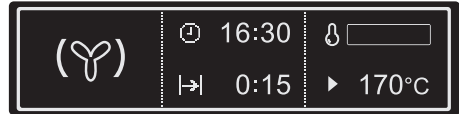

Amennyiben lejárt az idő, 2 perces jelzőhang hallható és egy üzenet jelenik meg.

A sütő kikapcsol.

5. A jelzőhang kikapcsolásához nyomja meg bármely gombot (kivéve **1**).



A beállított sütőfunkciótól függetlenül a beállított időtartam megmarad. A sütőfunkciók között lépegethet.

Előfeltétel: Az a sütőfunkció amelyre vált, nem rendelkezik meghatározott időtartammal.



Bedugott Húshőmérő esetén Időtartam **|→| ill. Befejezés **→|** esetén nem lehetséges.**



A maradékhő felhasználása a Időtartam **|→| és Befejezés **→|** órafunkciókkal**

A Időtartam **|→|** és Befejezés **→|** órafunkciók használatakor a sütő a beállított vagy számított idő 90 százalékának letelte után kikapcsolja a fűtőttestet. A sütő a beállított idő végéig a maradék hőt használja fel a sütéshez(3 – 20 perc).

Időtartam |→| és Befejezés →| kombinálása



Amennyiben azt akarja, hogy a sütő egy későbbi időpontban automatikusan be- és kikapcsoljon, egyszerűen használhatja a Időtartam |→| és Befejezés →| funkciót.

1. Válassza ki a sütési funkciót.
2. Nyomja meg a  gombot annyiszor, míg megjelenik a "Időtartam/Befejezés" ablak.
3. A Időtartam |→| funkcióval állítsa be az időt amire szüksége van a sütéshez pl.: 1 óra.
4. A **OK** hagyja jóvá.
5. A Befejezés →| gombbal állítsa be azt az időpontot, amelyre az ételnek készen kell lennie, pl.: 14:05 óra.
6. A **OK** hagyja jóvá, ill várjon 5 másodpercig.

A választott sütési funkció a kiválasztott sütési időtartammal és kikapcsolási idővel néhány másodpercre kijelzésre kerül.

Egy üzenet jelenik meg, hogy mikor indul a program.



A sütő előre programozott. A program indulásának ideje 13:05.

Funkciózár

A billentyűzár az összes beállított funkciót védi a véletlen elállítással szemben.

Funkciózár bekapcsolása

1. Válassza ki a sütési funkciót.
2. Nyomja meg a  gombot annyiszor, míg megjelenik a "Funkciózár" ablak.
3. A **OK** gombbal hagyja jóvá.

A Funkciózár funkció most be van kapcsolva.



Funkciózár kikapcsolás

1. Nyomja meg az  gombot.
2. A **OK** gombbal hagyja jóvá.





A Funkciózár nem nyújt védelmet a véletlen kikapcsolással szemben. A készülék kikapcsolása után a Funkciózár automatikusan megszűnik.

A sütőGyerekzár funkciója.

Amint bekapcsolja a Gyerekzár -at, a készüléket nem lehet üzembe helyezni.



Gyerekzár bekapcsolása

Nem szabad funkciót kiválasztani.

1. Érintse meg olyan hosszan a  és  gombokat egyszerre, míg megjelenik egy üzenet.

A Gyerekzár most üzemel.

Gyerekzár kikapcsolás

1. Érintse meg olyan hosszan a  és  gombokat egyszerre, míg megjelenik egy üzenet.

A Gyerekzár ki van kapcsolva, és a sütő ismét üzemkész.

A sütő biztonsági kikapcsolása



Amennyiben egy bizonyos idő után nem kapcsolják ki a sütőt, vagy nem módosítanak a hőmérsékleten, automatikusan kikapcsol.

A sütő a hőmérséklettől függően az alábbiak szerint kapcsol ki:

30 - 120 °C	után.	12,5 óra
120 - 200 °C	után.	8,5 óra
200 - 250 °C	után.	5,5 óra
250 - max °C	után.	3,0 óra

Biztonsági kikapcsolás utáni üzembe helyezés

Nyomja meg a **OK** gombot.

Húshőmérő

A sütő kikapcsol ha elérte az Ön által előre beállított maghőmérsékletet.



Figyelem: Csak az eredeti Húshőmérő használható! Csere esetén csak eredeti gyári alkatrészt használjon!

Húshőmérő-maghőmérséklet beállítása

1. Kapcsolja be a készüléket a ① gomb segítségével.
2. A Húshőmérő hegyét lehetőleg teljesen dugja bele az ételbe, úgy hogy a hegye az étel közepén legyen
3. A Húshőmérő dugóját ütközésig dugja be a sütő oldalfalán lévő aljzatba.

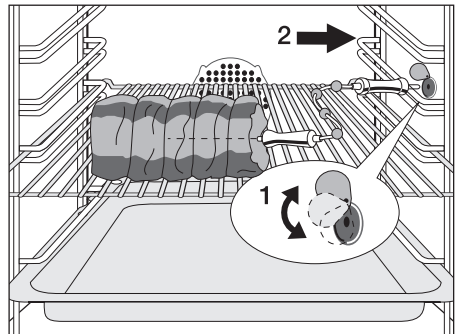

Kijelzésre kerül a "Húshőmérő" ablak.

4. 5 másodpercen belül a + ill. – gombokkal állítsa be a kívánt maghőmérsékletet.
5. A beállított maghőmérsékletet hagyja jóvá a **OK** gombbal.
6. Sütőfunkció kiválasztása.

A sütőfunkció menü kerül kijelzésre.

7. Adott esetben állítsa be a sütőhőmérsékletet.





Néhány percen belül kiszámításra kerül egy ideiglenes befejezési idő, amikor az étel előre láthatóan eléri a beállított maghőmérsékletet. Ez az idő folyamatosan újra kiszámításra kerül, és a kijelzőben az éppen aktuális érték jelenik meg. A rendszerhez az szükséges, hogy a Húshőmérő a sütési folyamat elején az ételbe és a csatlakozóba is be legyen dugva, és azt sütés közben ne távolítsa el.

Ha elérte a beállított maghőmérsékletet, megszólal egy jelzőhang.

8. A jelzés kikapcsolásához nyomja meg bármelyik gombot.



A Húshőmérő akkor is bevethető, ha már kiválasztott egy sütőfunkciót. A maghőmérséklet utólagos módosításához nyomja meg a  gombot.



A sütő csak 30°C fölötte jelzi ki a hús belsejének hőmérsékletét.

Húshőmérő eltávolítása



Figyelem: A Húshőmérő forró! A dugó és a nyárshegy kihúzásakor égésveszély áll fenn!

1. Húzza ki a Húshőmérő-t az aljzatból, és vegye ki az ételt a sütőből.
2. Kapcsolja ki a készüléket.

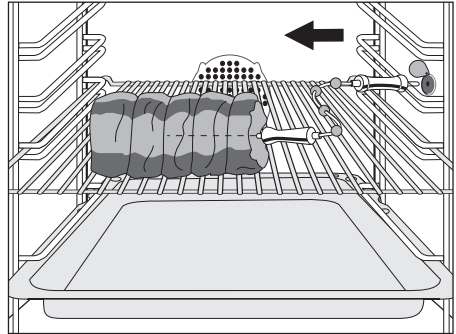

Mechankius ajtózáár

Az ajtózáár gyári beállításként nincs bekapcsolva.

Az ajtózáár bekapcsolása

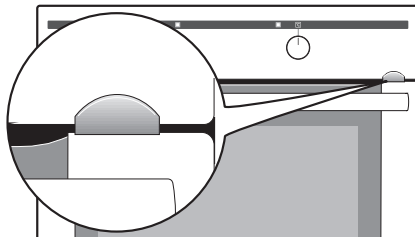

1. Fogja meg a (B) ajtóburkolatot az ajtó felső élénél mindkét oldalon, nyomja be, hogy oldja a csatos zárat. Az ajtóborítást felfelé húzza le.

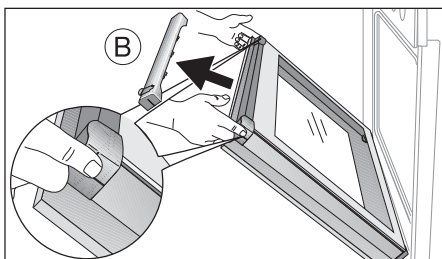

2. A kar aktiválása:
Vegye le a kart (1), és 4 mm-rel balra (2) tolva illessze be (3).

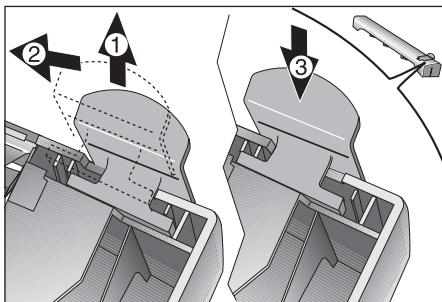

3. A (B) ajtóburkolatot fogja meg oldalról, helyezze az ajtó belsejének az éléhez, és a (B) ajtóburkolatot dugja az ajtó felső élére.

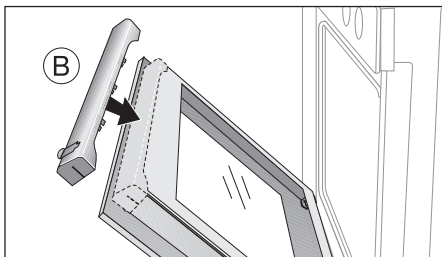



A (B) ajtóburkolat nyílt oldalán található egy vezetősín (C). Ezt a külső üvegtábla és a (D) derékszögű idom közé kell betolni. Az (E) csatos zárnak be kell kattannia.

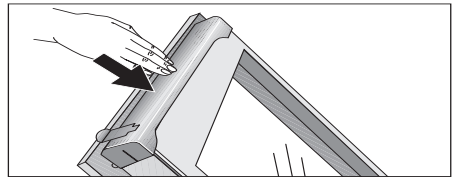
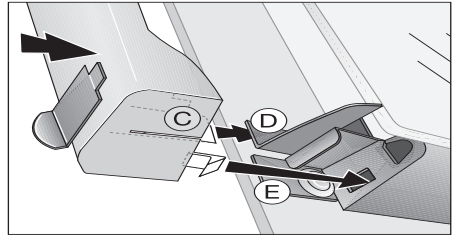

Nyissa ki a sütő ajtaját.

1. Tartsa lenyomva a kart.
2. Nyissa ki az ajtót.

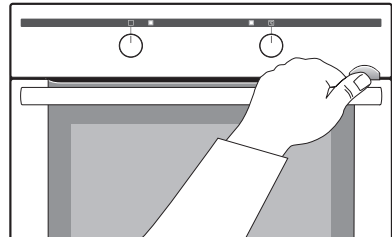

A sütő bezárása

A kar megnyomása nélkül zárja be az ajtót.

Az ajtózárra kikapcsolása

Ahhoz, hogy kikapcsolja az ajtóreteszt, a kart megint tolja jobbra. Az eljárás megegyezik a fent leírtakkal.



A készülék kikapcsolásakor az ajtózárra nem kapcsol ki.

Ajtóretesz leszerelése

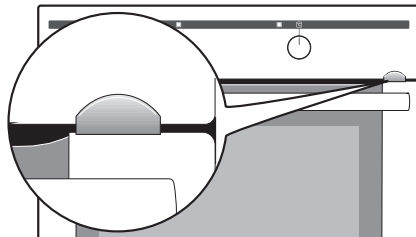

1. Fogja meg a (B) ajtóburkolatot az ajtó felső élénél mindkét oldalon, nyomja be, hogy oldja a csatos zárat. Az ajtóborítást felfelé húzza le.

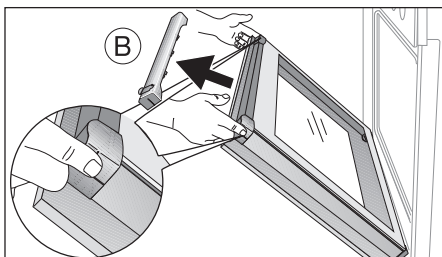

2. A kar leszerelése:
Vegye le a kart(1).

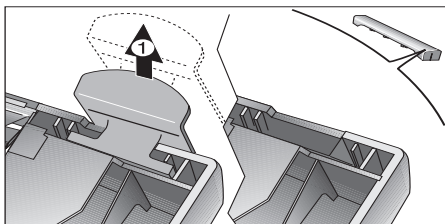

3. A fedelet az ajtóburkolat aljáról (B) vegye le (2) és tolja be(3).

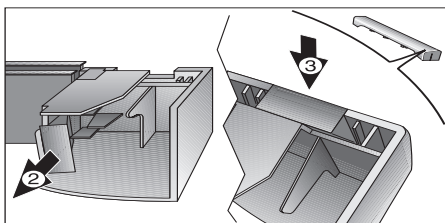

4. A (B) ajtóburkolatot fogja meg oldalról, helyezze az ajtó belsejének az éléhez, és a (B) ajtóburkolatot dugja az ajtó felső élére.

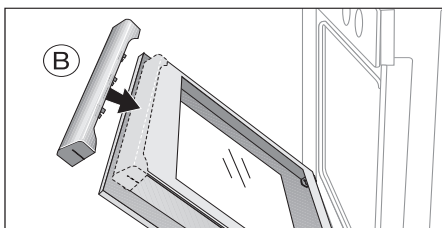



A (B) ajtóburkolat nyílt oldalán található egy vezetősín (C). Ezt a külső üvegtábla és a (D) derékszögű idom közé kell betolni. Az (E) csatos zárnak be kell kattannia.

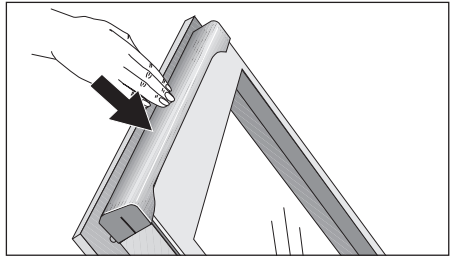
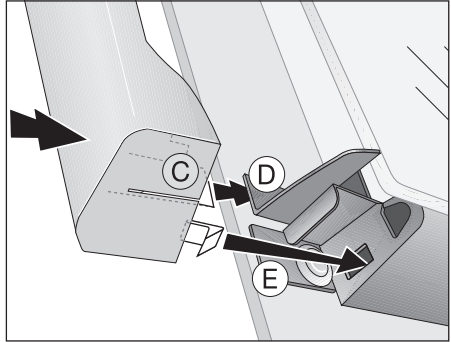

5. Csukja be a sütő ajtaját.

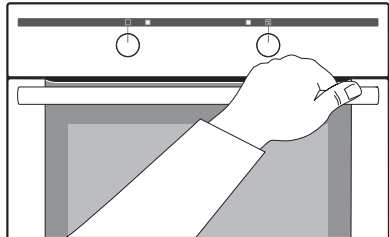

Tisztítás és gondozás



Figyelem! A sütő csak kikapcsolt és kihűlt állapotban tisztítható!

Figyelem! A készülék gőzsugárral vagy nagy nyomású tisztítóval történő tisztítása biztonsági okokból tilos.

Figyelem! Ne használjon súrolószert, agresszív tisztítószerkeket vagy karcoló tárgyakat

A készülék külseje

- A készülék előlapját puha kendővel és meleg, mosogatószeres vízzel törölje le.
- Fém előlaphoz a kereskedelmi forgalomban kapható ápolószert használjon.

Sütőtér

Minden használat után tisztítsa meg a készüléket. A szennyeződés így távolítható el a legkönnyebben, és nem is ég bele a sütőbe.

1. A sütő ajtajának kinyitásakor automatikusan bekapcsol a sütő világítása.
2. Minden egyes használat után törölje ki a sütő belsejét öblítőszeres lúggal, majd szárítsa meg.



A makacs foltok különleges tűzhelytisztítóval távolíthatók el.



Figyelem! Tűzhelytisztító spray használata esetén mindenképpen vegye figyelembe a gyártó utasításait!

Tartozék

A betolható alkatrészeket (rostély, sütőlap, vezetőrács stb.) minden egyes használat után mosogassa el és jól szárítsa meg. A könnyebb tisztítás érdekében áztassa be röviden ezeket a darabokat.

Zsírszűrő

1. A zsírszűrőt forró, mosogatószeres vízben vagy mosogatógépben kell tisztítani.
2. Ha nagyon erős a szennyeződés, tegyen egy kis vízbe 2-3 evőkanál gépi mosogatószert, és ebben főzze ki a zsírszűrőt.

Vezetőrács

Az oldalfal tisztításához le lehet venni a sütő bal és jobb oldalfalán lévő vezetőrácsokat.

Vezetőrács levétele

A rácsot először húzza el a sütő falától (1), majd hátul akassza ki (2).

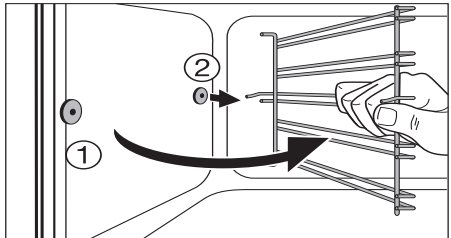
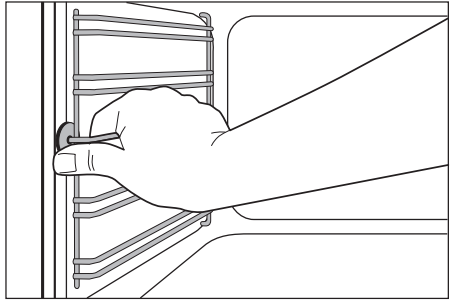

A vezetőrács betétele



Fontos! A vezetőpálcák lekerekített végeinek előre kell nézniük!

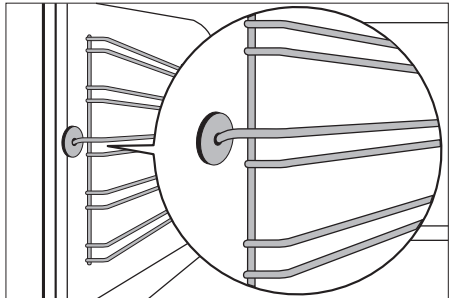

Behelyezéskor először hátul kell akassza be a rácsot (1), utána elől, majd nyomja meg (2).

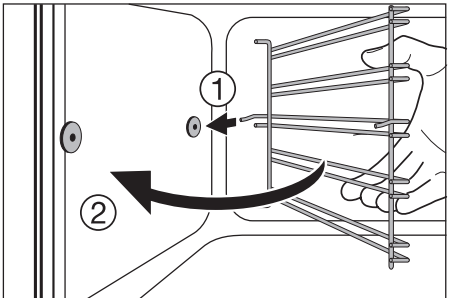

Sütővilágítás



Figyelem! Vigyázat! Áramütés-veszély! A sütővilágítás izzójának cseréje előtt

- kapcsolja ki a sütőt.
- Csavarja ki a biztosítékot ill. kapcsolja le a kismegszakítót.



Az izzó és az üvegfedél védelme érdekében tegyen egy kendőt a sütő aljára.

Az izzó cseréje / az üvegfedél tisztítása

1. Forgassa balra és vegye le, majd tisztítsa meg az üvegfedeleket.
2. Amennyiben szükséges:
Cserélje ki az izzót (40 Watt, 230 V, 300 °C-ig hőálló).
3. Tegye vissza az üvegfedeleket.

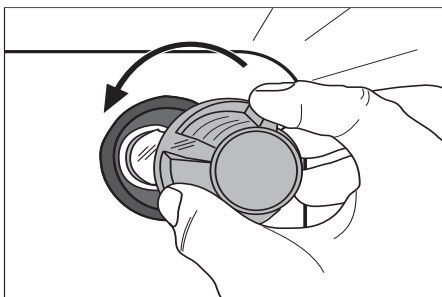

Az oldalsó izzó cseréje/az üvegfedél tisztítása

1. Vegye le a bal oldali vezetőrácst.
2. Egy keskeny, tompa tárgy (pl. teáskanál) segítségével vegye le és tisztítsa meg az üvegfedeleket.
3. Amennyiben szükséges:
Cserélje ki az izzót (25 Watt, 230 V, 300 °C-ig hőálló).
4. Tegye vissza az üvegfedeleket.
5. Tegye be a rácst.

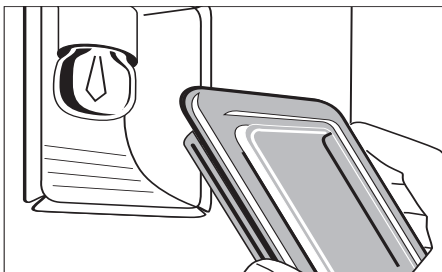
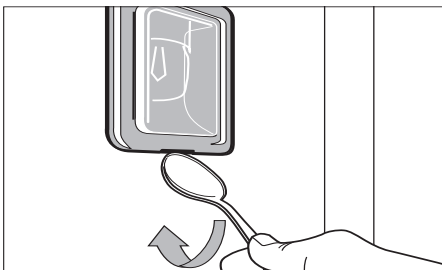

A sütő ajtaja

A sütőtér könnyebb tisztítása érdekében a sütő ajtaja tisztításhoz kiakasztható.

A sütő ajtajának kiakasztása

1. Nyissa ki teljesen a sütő ajtaját.

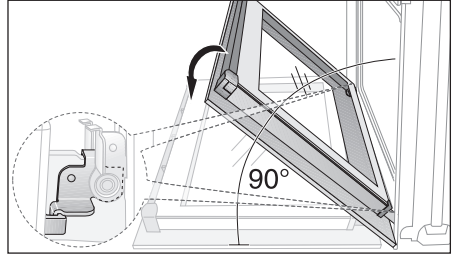

2. **A szorítókart (A)** mindkét ajtózsanénál **teljesen** hajtsa fel.

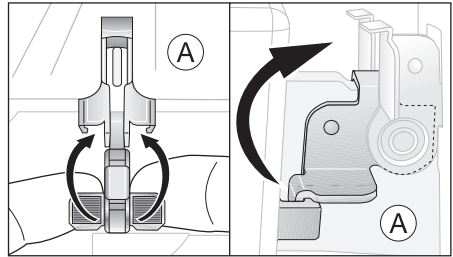

3. A sütőajtót az első reteszállásig csukja be (kb. 45°).

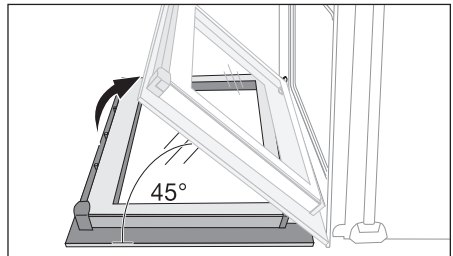

4. A sütőajtót mindkét kezével fogja meg oldalról, és húzza el ferdén felfelé a sütőtől (**Vigyázat: Nehéz!**).



A karcolások elkerülése érdekében a sütő ajtaját külső oldalával lefelé helyezze puha, egyenes felületre, például egy takaróra.

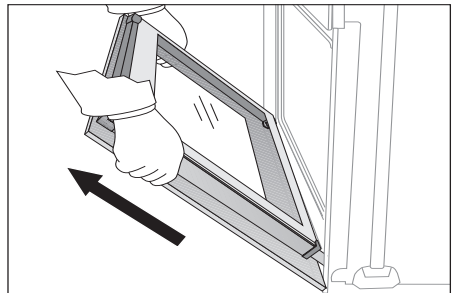

A sütő ajtajának beakasztása

1. A sütőajtót a fogantyú felől mindkét kezével oldalról fogja meg, és tartsa 45°-os szögben.
A sütőajtó alján található hornyokat helyezze a sütő zsanérjaira.
Engedje az ajtót ütközésig lesiklani.

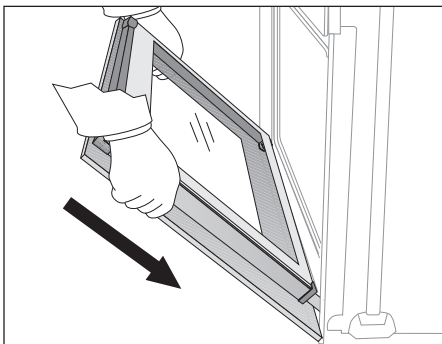

2. Nyissa ki teljesen a sütő ajtaját.

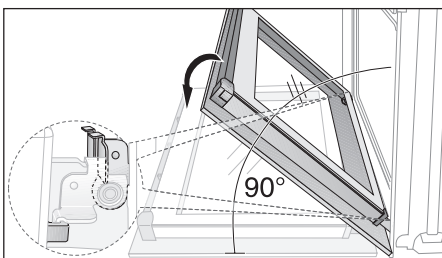

3. A szorítókart (A) mindkét ajtózsanérnál hajtsa vissza az eredeti helyzetébe.

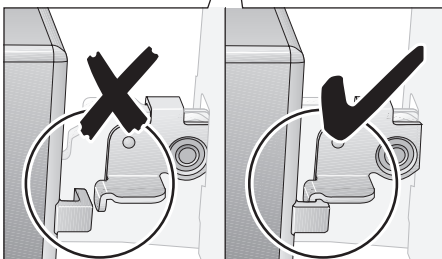
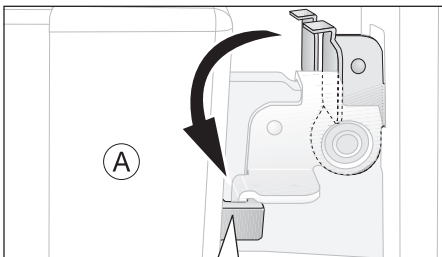

4. Csukja be a sütő ajtaját.

A sütő üvegajtaja

A sütő ajtaja négy, egymás mögött elhelyezkedő üvegtáblából áll.

A belső táblák tisztításhoz levehetőek.



**Figyelem! Ha nagy erő éri –
mindenekelőtt az üvegtábla peremén
– az üveg eltörhet.**

Az ajtóüveg kiszerelése

1. Nyissa ki teljesen a sütő ajtaját.
2. **A szorítókart (A)** mindkét ajtózsánernál **teljesen** hajtsa fel.
3. A sütőajtót az első reteszállásig csukja be (kb. 45°).
4. Fogja meg a (B) ajtóburkolatot az ajtó felső élénél mindkét oldalon, nyomja be, hogy oldja a csatos zárat. Az ajtóborítást felfelé húzza le.
5. Az ajtóüvegeket egyenként fogja meg a felső élénél, és a vezetőből felfelé húzza ki.

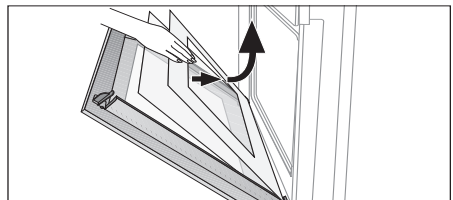
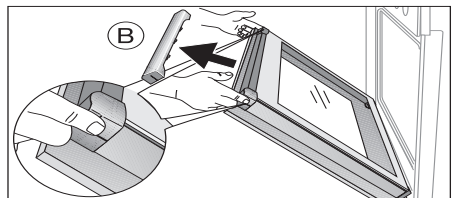
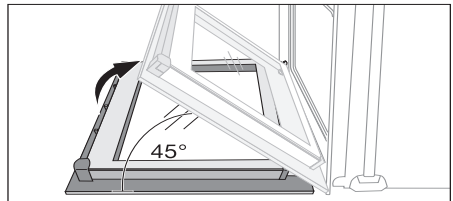
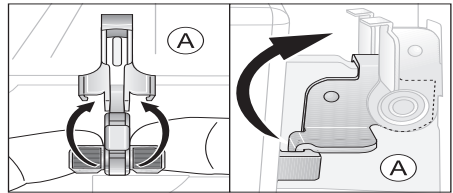
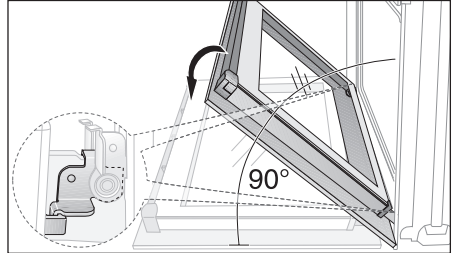

Az ajtóüveg tisztítása

Az ajtóüvegeket alaposan tisztítsa meg lúgos mosogatószerrel. Ezután gondosan szárítsa meg.

Az ajtóüvegek behelyezése

1. Az ajtóüvegeket egyenként, felülről lefelé ferdén helyezze be az ajtó alsó élén található profilba, és engedje le.



Először a két kisebb, majd a legvégén a legnagyobb üvegtáblát helyezze be.

2. A (B) ajtóburkolatot fogja meg oldalról, helyezze az ajtó belsejének az éléhez, és a (B) ajtóburkolatot dugja az ajtó felső élére.

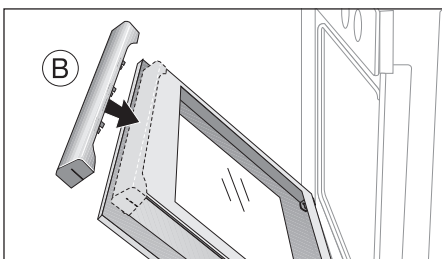
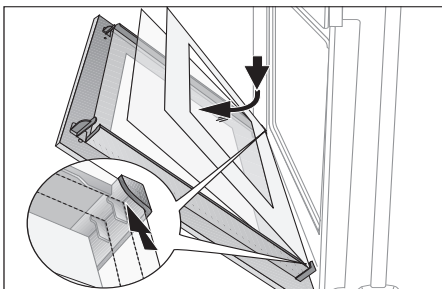



A (B) ajtóburkolat nyílt oldalán található egy vezetősín (C). Ezt a külső üvegtábla és a (D) derékszögű idom közé kell betolni. Az (E) csatos zárnak be kell kattannia.

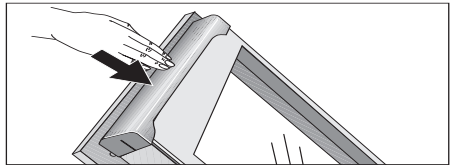
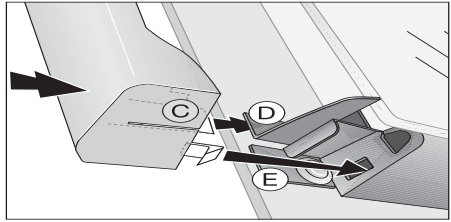

3. Nyissa ki teljesen a sütő ajtaját.

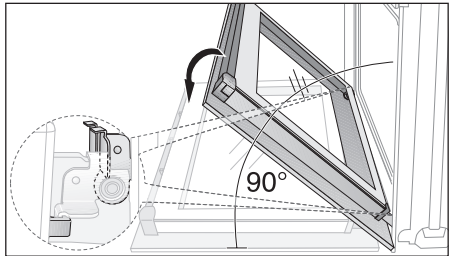

4. Az (A) szorítókart mindkét oldalon hajtsa vissza az eredeti helyére.

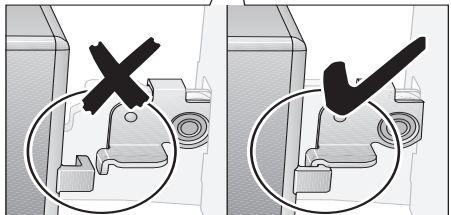
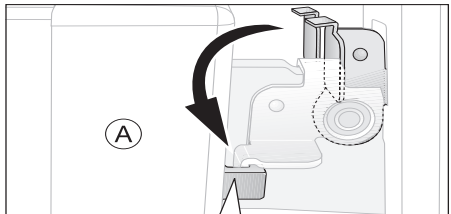

5. Csukja be a sütő ajtaját.

Mit tegyünk, ha ...?

Probléma	Lehetséges ok	Megoldás
A sütő nem melegszik	A sütő nincs bekapcsolva.	A sütő bekapcsolása
	Nem hajtotta végre a szükséges beállításokat	Ellenőrizze a beállításokat.
	Kioldott a biztosíték (a biztosítéktáblán).	Ellenőrizze a biztosítékot. Amennyiben a biztosíték többször kiold, hívjon megfelelő képesítéssel rendelkező villanyszerelőt.
A sütő nem világít.	A sütő lámpája tönkrement.	Cserélje ki a sütőlámpát.
Az időkijelzőn megjelenik az F11 felirat.	A hússzonda rövidzárlatos, vagy a hússzonda dugója nem ül bent szorosan a hüvelyben.	A hússzonda dugóját ütközésig dugja be a sütő oldalfalán lévő hüvelybe.
Az időkijelzőn fent nem említett hibakód jelenik meg.	Elektronikai hiba	A háztartási biztosítéktáblán vagy kismegszakítóval kapcsolja ki és be a készüléket. Ha újra előfordul a hiba, forduljon az ügyfélszolgálathoz.

Amennyiben e használati útmutatóban leírt javaslatok követésével nem tudja elhárítani a hibát, forduljon a vevőszolgálathoz.



Kezelési hiba esetén a vevőszolgálati technikus kiszállása a garancia ideje alatt sem ingyenes.



Figyelem! A készüléket csak szakember javíthatja! A szakszerűtlen javítások komoly veszélyt jelenthetnek a felhasználóra.



Fém előlapos készülékekkel kapcsolatos tudnivalók:
A készülék előlapja miatt az ajtó kinyitása után, a sütés alatt vagy röviddel azután rövid időre páralecsapódás jelentkezhethet az ajtó belső üvegén.

Szerelési útmutató



Figyelem! Az új készüléket csak arra feljogosított szakember szerelheti és csatlakoztathatja.

Kérjük, vegye figyelembe ezt a rendelkezést, ellenkező esetben ugyanis a garanciális igény nem érvényes.



A szerelőnek szóló biztonsági tudnivalók

- Az elektromos hálózatra való csatlakoztatást úgy kell elvégezni, hogy a készülék és a hálózat közé egy legalább 3 mm-es érintkezési hézagú, több pólusú kikapcsolót kell tenni.
Erre alkalmas eszközök pl. az LS-kapcsoló, biztosítékok (a csavaros biztosítékokat ki kell venni a foglalatból), FI-relé és védőrelé.
- A beszerelés során biztosítani kell az érintésvédelmet.
- A befogadó szekrénynek stabilan kell állnia: meg kell felelnie a DIN 68930 szabványban foglaltaknak.
- A beépített sütő és beépített főzőlapok különleges csatlakozórendszerrel vannak felszerelve. A készülék biztonsági okokból csak ugyanezen gyártó más készülékeivel kombinálható.

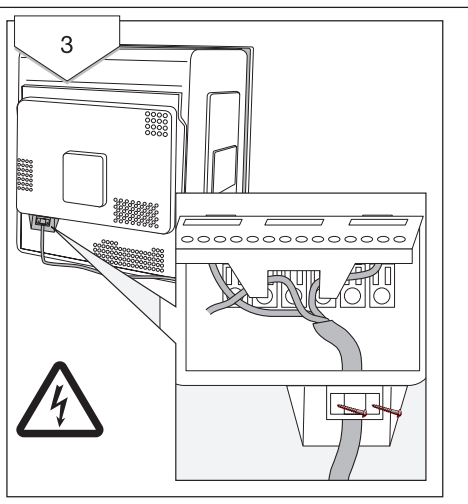
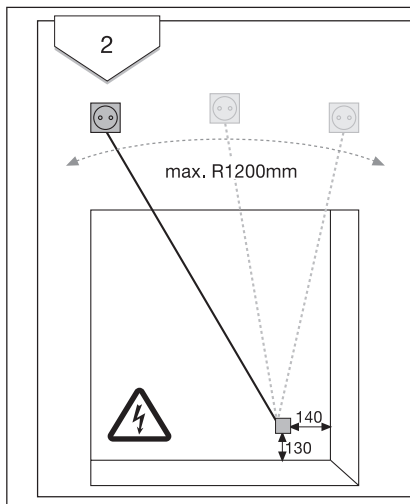
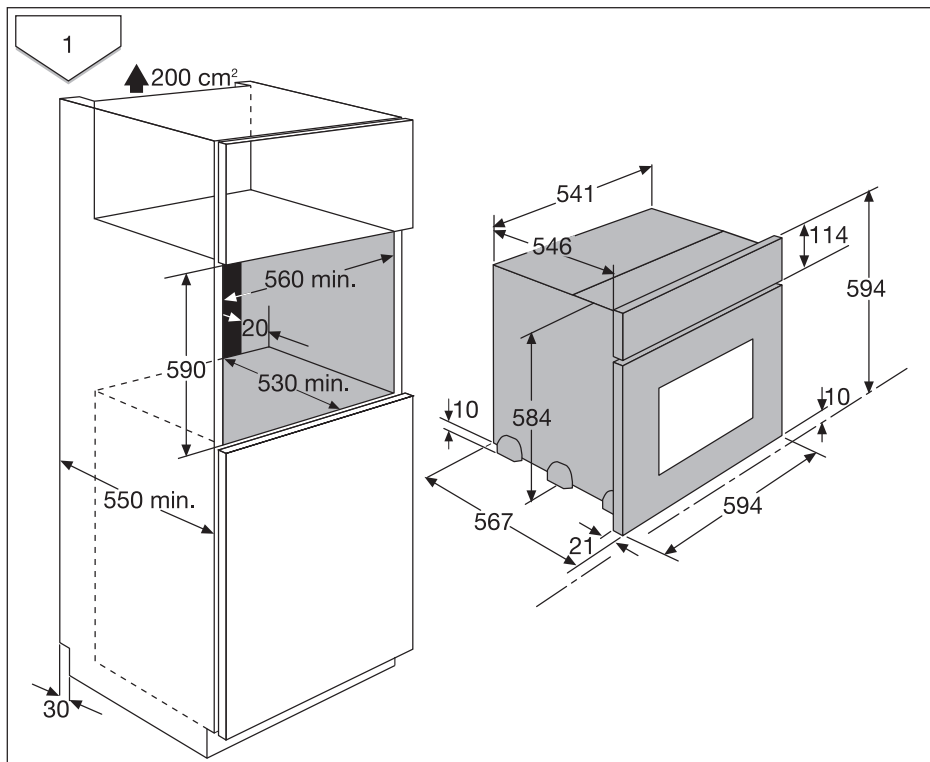

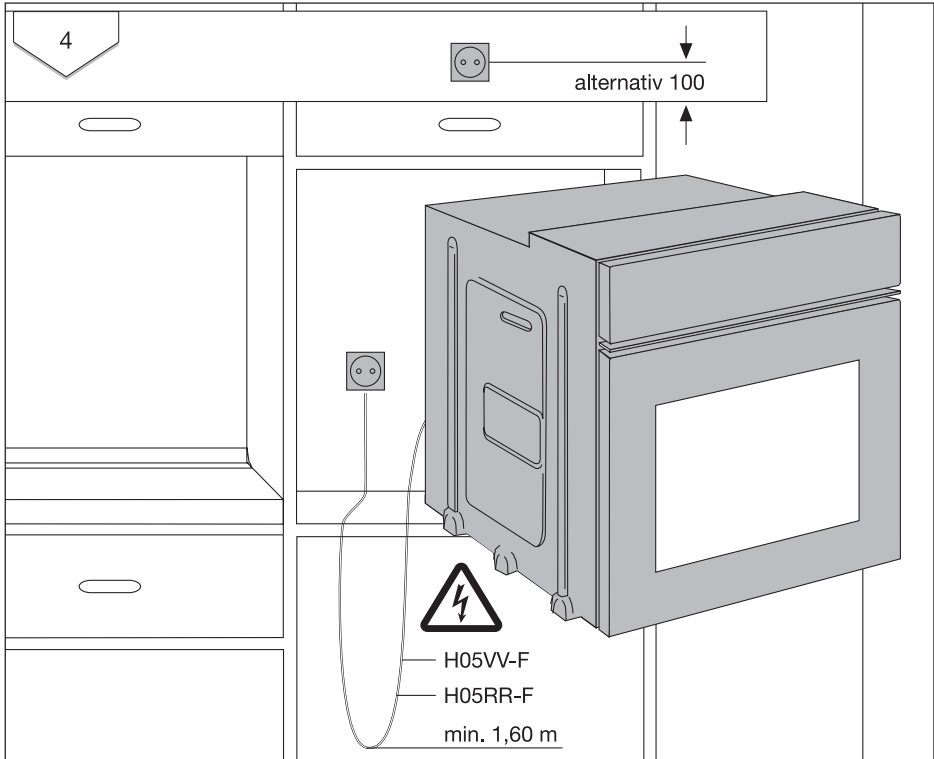

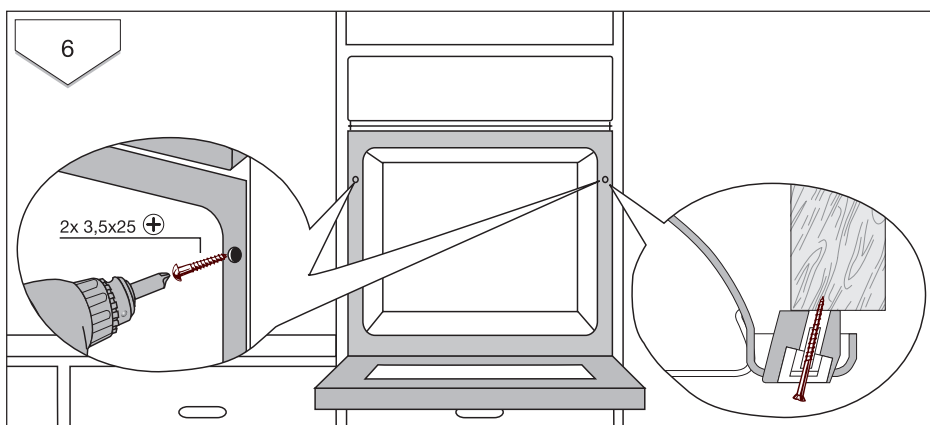
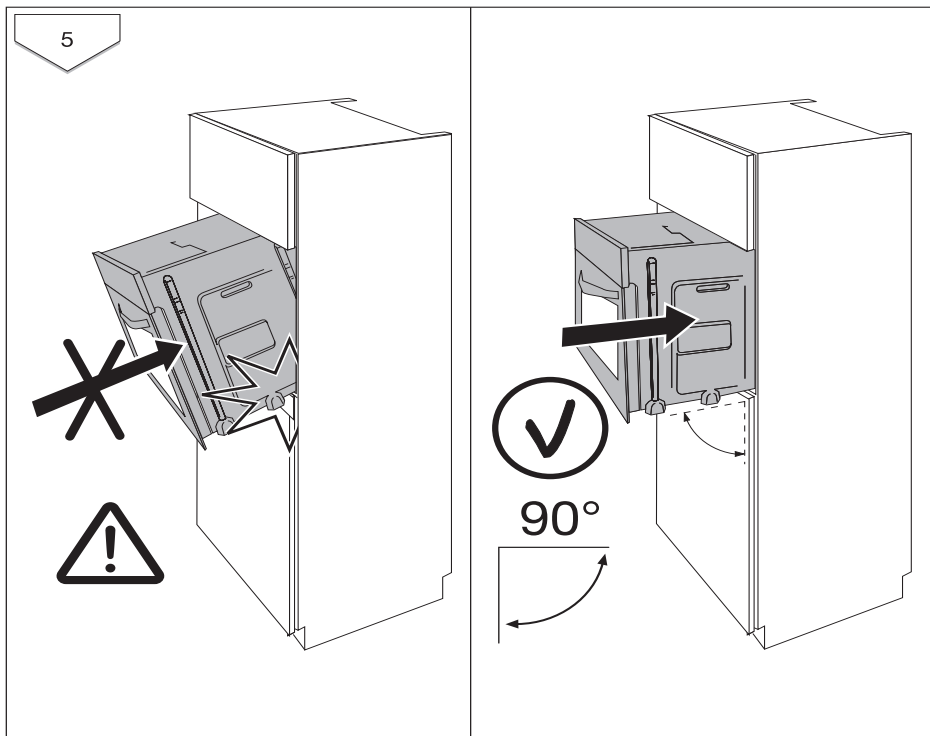

Ártalmatlanítás



Csomagolóanyag

A csomagoláshoz felhasznált anyag környezetkímélő és újra felhasználható. A műanyag részek külön meg vannak jelölve, pl. >PE<, >PS< stb. A csomagolóanyagot a rajta lévő jelölésnek megfelelően az ártalmatlanító helyeken az arra kijelölt gyűjtőtartályba ártalmatlanítsa.



Figyelem! Ártalmatlanítás előtt használhatatlanná kell tenni a régi készüléket, hogy ne jelentsen további veszélyt.

Ehhez válassza le a készüléket a villamos hálózatról és távolítsa el a hálózati kábelt.



Elhasznált készülék

A terméken vagy a csomagoláson található  szimbólum azt jelzi, hogy a termék nem kezelhető háztartási hulladékként. Ehelyett a terméket el kell szállítani az elektromos és elektronikai készülékek újrahasznosítására szakosodott megfelelő begyűjtő helyre. Azzal, hogy gondoskodik ezen termék helyes hulladékba helyezéséről, segít megelőzni azokat, a környezetre és az emberi egészségre gyakorolt potenciális kedvezőtlen következményeket, amelyeket ellenkező esetben a termék nem megfelelő hulladékkezelése okozhatna. Ha részletesebb tájékoztatásra van szüksége a termék újrahasznosítására vonatkozóan, kérjük, lépjen kapcsolatba a helyi önkormányzattal, a háztartási hulladékok kezelését végző szolgálattal vagy azzal a bolttal, ahol a terméket vásárolta.

Garancia/Vevőszolgálat

Európai Jótállás

A jelen készülékre az Electrolux a jelen kézikönyv hátlapján felsorolt országok mindegyikében a készülék garancialevelében vagy egyébként a törvényben megszabott időtartamra vállal jótállást. Amennyiben a vásárló az alábbiakban felsorolt országok közül valamelyik másik országba te-lepül át, az alábbi követelmények teljesítése e-setén a készülékre vonatkozó jótállás szintén átteleplethető:

- A készülékre vállalt jótállás a készülék eredeti vásárlásának napjával kezdődik, melyet a vásárló a készülék eladója által kiadott érvényes, vásárlást igazoló okmány bemutatásával tud igazolni.
- A készülékre vállalt jótállás ugyanolyan időtartamra érvényes és ugyanolyan mértékben terjed ki a munkadíjra és alkatrészekre, mint a vásárló új lakóhelye szerinti országban az adott modellre vagy termékféleségre érvényben lévő jótállás.
- A készülékre vállalt jótállás a termékhez kötődik, a jótállási jog másik felhasználóra átruházható.
- A készülék üzembe helyezése és használata az Electrolux által kiadott utasításoknak megfelelően történt, és kizárólag háztartásban használták, kereskedelmi célokra nem.
- A készüléket az új lakóhely szerinti országban hatályos összes vonatkozó előírásnak megfelelően helyezték üzembe.
- A jelen Európai Jótállás rendelkezései a törvény által biztosított vásárlói jogokat nem érintik.

www.electrolux.com

		
Albania	+35 5 4 261 450	Rr. Pjeter Bogdani Nr. 7 Tirane
Belgique/België/ Belgien	+32 2 363 04 44	Bergensesteenweg 719, 1502 Lembeek
Česká republika	+420 2 61 12 61 12	Budějovická 3, Praha 4, 140 21
Danmark	+45 70 11 74 00	Sjællandsgade 2, 7000 Fredericia
Deutschland	+49 180 32 26 622	Muggenhofer Str. 135, 90429 Nürnberg
Eesti	+37 2 66 50 030	Mustamäe tee 24, 10621 Tallinn

		
España	+34 902 11 63 88	Carretera M-300, Km. 29,900 Alcalá de Henares Madrid
France	www.electrolux.fr	
Great Britain	+44 8705 929 929	Addington Way, Luton, Bedfordshire LU4 9QQ
Hellas	+30 23 10 56 19 70	4 Limnou Str., 54627 Thessaloniki
Hrvatska	+385 1 63 23 338	Slavonska avenija 3, 10000 Zagreb
Ireland	+353 1 40 90 753	Long Mile Road Dublin 12
Italia	+39 (0) 434 558500	C.so Lino Zanussi, 26 - 33080 Porcia (PN)
Latvija	+37 17 84 59 34	Kr. Barona iela 130/2, LV-1012, Riga
Lietuva	+370 5 2780609	Verkių 29, LT-09108 Vilnius
Luxembourg	+35 2 42 43 13 01	Rue de Bitbourg, 7, L-1273 Hamm
Magyarország	+36 1 252 1773	H-1142 Budapest XIV, Erzsébet királyné útja 87
Nederland	+31 17 24 68 300	Vennootsweg 1, 2404 CG - Alphen aan den Rijn
Norge	+47 81 5 30 222	Rislřkkvn. 2 , 0508 Oslo
Österreich	+43 18 66 400	Herziggasse 9, 1230 Wien
Polska	+48 22 43 47 300	ul. Kolejowa 5/7, Warsaw
Portugal	+35 12 14 40 39 39	Quinta da Fonte - Edifício Gonçalves Zarco - Q 35 2774 - 518 Paço de Arcos
Romania	+40 21 451 20 30	Str. Garii Progresului 2, S4, 040671 RO
Schweiz/Suisse/ Svizzera	+41 62 88 99 111	Industriestrasse 10, CH-5506 Mägenwil
Slovenija	+38 61 24 25 731	Electrolux Ljubljana d.o.o. Gerbiceva 98, 1000 Ljubljana
Slovensko	+421 2 43 33 43 22	Electrolux Slovakia s.r.o., Electrolux Domáce spotrebiče SK, Seberíniho 1, 821 03 Bratislava
Suomi	www.electrolux.fi	
Sverige	+46 (0)771 76 76 76	Electrolux Service, S:t Göransgatan 143, S-105 45 Stockholm
Türkiye	+90 21 22 93 10 25	Tarlabası caddesi no : 35 Taksim İstanbul
Россия	+7 095 937 7837	129090 Москва, Олимпийский проспект, 16, БЦ „Олимпик“

Szerviz

Műszaki hiba esetén először ellenőrizze, hogy a használati utasítás segítségével ("Mit tegyünk, ha ...?" c. fejezet) saját maga is el tudja hártani a hibát vagy nem.

Ha saját maga nem tudja elhárítani a hibát, forduljon vevőszolgálatunkhoz vagy szervizpartnerünkhöz.

Ahhoz, hogy gyorsan segíthessünk, a következő adatokra van szükségünk:

- Modell
- Termékszám (PNC)
- Sorozatszám (S-szám)
(A számok az adattáblán találhatóak.)
- A hiba típusa
- A készülék kijelzőjén esetleg megjelenő hibaüzenet

Azt ajánljuk, írja be ide a készülék azonosítószámait, hogy kéznél legyenek, ha kell:

Modell:

PNC:

S-szám:

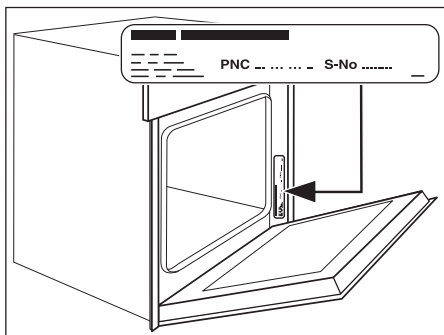

www.electrolux.com

www.electrolux.hu